

Česká zemědělská univerzita v Praze
Fakulta lesnická a dřevařská
Katedra zpracování dřeva a biomateriálů



**Česká zemědělská
univerzita v Praze**

Rekonstrukce baru v industriálním stylu

Příloha II. – Výkresová dokumentace k návrhu nábytku
typovníkový list, technická podmínka, základní pohledy, řezy, detaily, kusovník

Autor: Bc. Chrystyna Fadějeva, DiS. Vedoucí
práce: doc.Ing. Miroslav Gašparík, PhD.

OBSAH

- V.D.1** Výkresová dokumentace – Barový pult
- V.D.2** Výkresová dokumentace – Zázemí baru
- V.D.3** Výkresová dokumentace – Police 01
- V.D.4** Výkresová dokumentace – Police 02
- V.D.5** Výkresová dokumentace – Čalouněná lavice
- V.D.6** Výkresová dokumentace – Stůl
- V.D.7** Výkresová dokumentace – Barový stůl
- V.D.8** Výkresová dokumentace – Konzolová police 01
- V.D.9** Výkresová dokumentace – Konzolová police 02
- V.D.10** Výkresová dokumentace – Skříňka pod umyvadlo



Č. TL.:
02/2023

TYPOVNÍKOVÝ LIST

BAROVÝ PULT



Rozměry:

Délka: 3021 mm

Výška: 1100 mm

Šířka: 970 mm

Materiál:

Horní deska: DTD-L s dekorem Dub Hamilton přírodní H3303 ST10

Obklad: DTD-L s dekorem Ocel tmavá F627 PM

Ostatní: háčky za zavěšení, kovová trnož, LED pásek, nerezová odkapnice

Kování:

Kolíky: Spojovací kolík - Ø 6 x 50 mm, spirálově rýhovaný, bukový

Lepidlo: Jednosložkové lepidlo MAMUT GLUE High Tack

Č. TL.:
02/2023

TYPOVNÍKOVÝ LIST

BAROVÝ PULT

Tato technická podmínka je platná pro výrobek „Barový pult“. Její neoddělitelnou součástí je typovníkový list, konstrukční výkresy a kusovník výrobku, kde jsou uvedeny technické požadavky na konstrukční materiály a konstrukci výrobku.

I. ZÁKLADNÍ ÚDAJE:

- a) **Název výrobku:** „Barový pult“. Ten je tvořený dvěma částmi, jedna část je rovna a druhá je do písemné L. Tyto části jsou rozděleny nosným sloupem. Nosná konstrukce baru je vyzděna z pórobetonových tvárníc. Následně na ně je přilepená laminovaná dřevotřísková deska s dekorem Ocel tmavá F627 PM tloušťky 18 mm. Horní deska je z laminované dřevotřískové desky s dekorem Dub Hamilton přírodní H3303 ST10 tloušťky 18 mm. Obě typy desek jsou opatřeny ABS hranou pro uzavření povrchu. V levé části baru je zapuštěna nerezová odkapnice pro odkapávání nápojů. Ve spodní části desky je zapuštěný LED pásek. Ze strany zákazníka jsou umístěny háčky na odkládání věcí a kovová trnož černé barvy.
- b) **Použití:** výrobek se používá pro pohostinské zařízení – bar
- c) **Výroba:** vyrobeno pro interiér baru v industriálním stylu

II. TECHNOLOGICKÉ POŽADAVKY A PARAMETRY

- a) **Funkce:** barový pult má hlavní funkci, a to oddělit prostor pro zázemí baru. Další funkcí má pohodlné sezení za ním.
- b) **Tvar a rozměry výrobku:** barový pult se skládá z jednoduchých hranatých tvarů. Rozměry jsou: šířka – 970 mm, výška 1100 mm, délka 3021 mm.
- c) **Materiál a povrchová úprava:** horní deska je z DTD-L s dekorem Dub Hamilton přírodní H3303 ST10, obklad je z DTD-L s dekorem Ocel tmavá F627 PM.
- d) **Výroba:** horní deska s obkladem jsou spojené kolíky (6x40 mm), obklad i horní deska jsou lepené k podkladu jednosložkovým lepidlem. Háčky, trnož je připevněná vruty. LED pásek je zafrézovaný do drážky pod horní deskou.
- e) **Zkoušení výrobku:** Výrobek je vyroben na zakázku (atypická výroba).
- f) **Balení a doprava:** Výrobek se vyrábí v truhlářské dílně. Barový pult bude dodáván v demontovatelném stavu. Jednotlivé díly se balí do bublinkové fólie a zajištěn lepicí páskou. Balení se vykonává tak, aby se při manipulaci, přepravě a skladování výrobek nepoškodil.



Č. TL.:
02/2023

TYPOVNÍKOVÝ LIST

BAROVÝ PULT

- g) Přebírání:** Přebírání výrobku se uskutečňuje za přítomnosti dodavatele a odběratele. Při přebírání se zkontroluje, zda výrobek obsahuje všechny součásti, včetně kování a spojovacích prostředků.
- h) Skladování:** Výrobek může být skladován ve skladu na paletě, v suchém, teplém a vzdušném prostředí, za odpovídající teploty a vlhkosti vzduchu v pracovním interiéru. Výrobek se musí chránit před vlivem přímého slunečního záření, vody, nadměrné teploty a prachu.
- i) Záruční doba:** Záruční doba je standardní dvouletá. Vztahuje se na opravu výměnu.

BAROVÝ PULT

M1:20

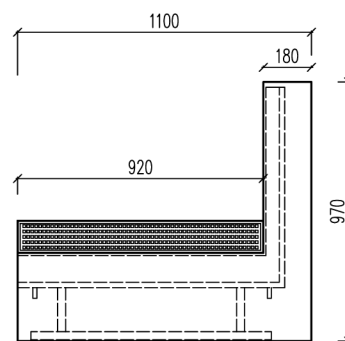
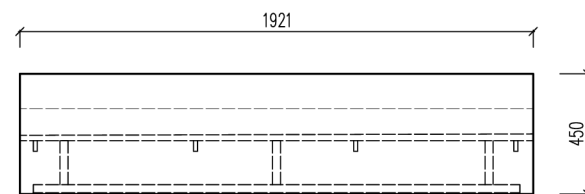
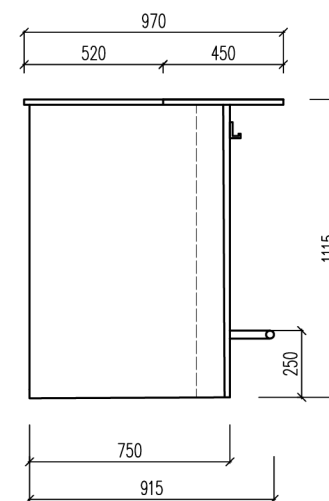
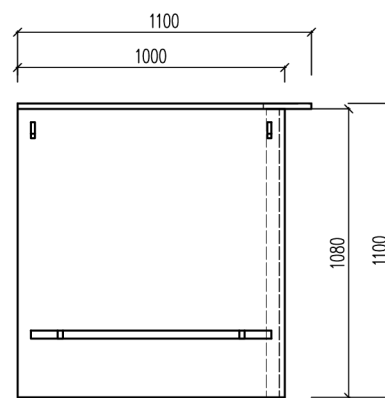
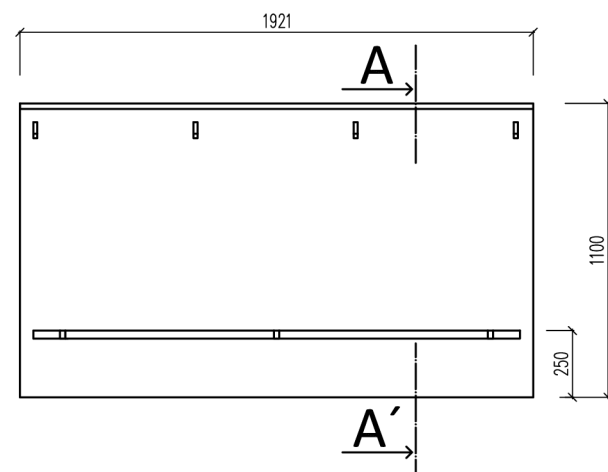

Fakulta lesnická a dřevařská

název projektu:
BAROVÝ PULT ČÍSLO VÝKRESU 1

klient:

Petr Švanda

název výkresu:

PRAVOÚHLÉ PRŮMĚTY

autor:

Chrystyna Fadějeva, DiS.

datum:

02/2023

měřítko:

1:20

ŘEZ A-A'

M1:2

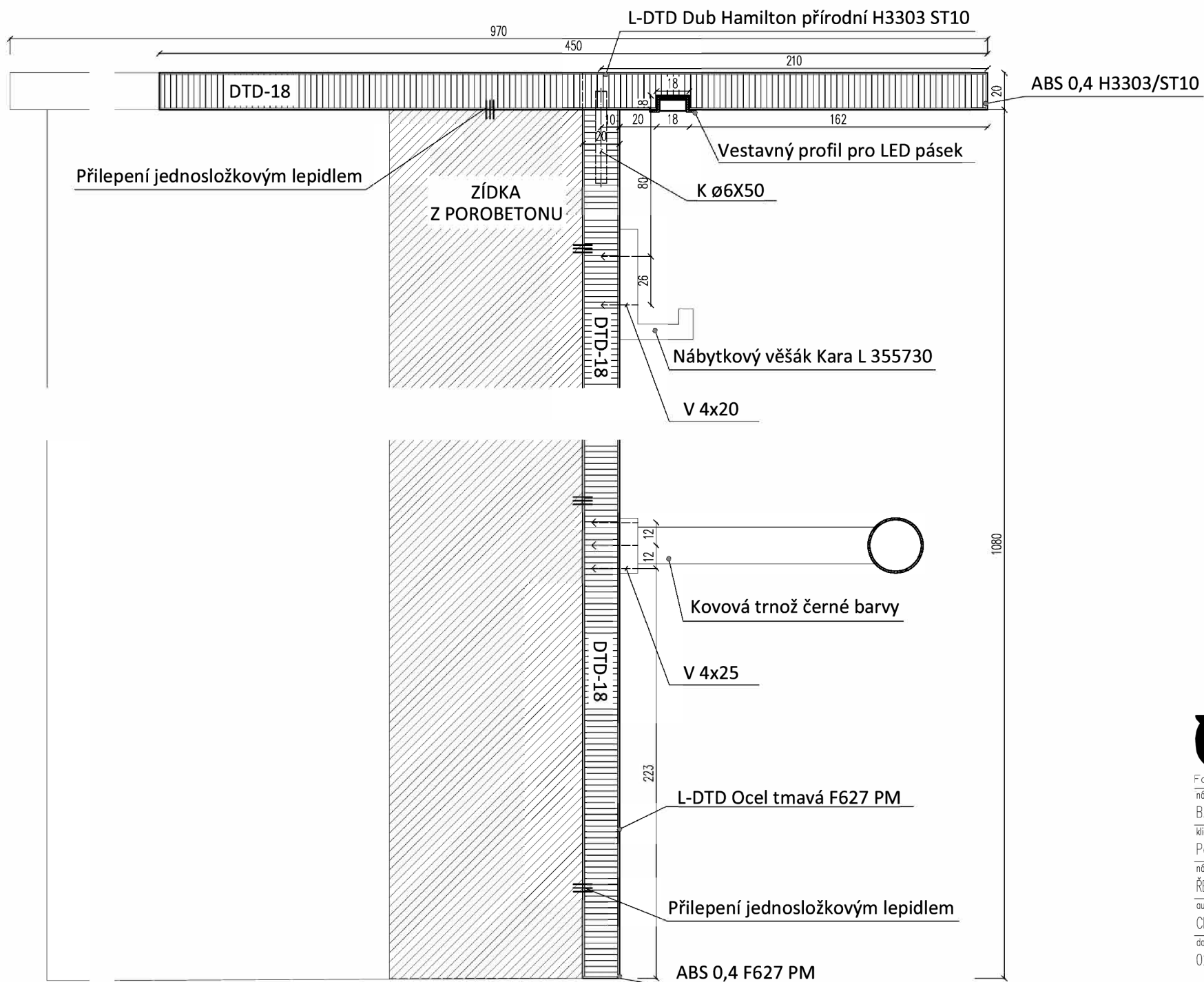



Č. TL.:
02/2023

TYPOVNÍKOVÝ LIST

ZÁZEMÍ BARU



Rozměry:

Délka: 4170 mm

Výška: 850 mm

Hloubka: 635/550 mm

Materiál:

Horní deska: DTD-L s dekorem Ocel tmavá F627 PM

Dvířka: DTD-L s dekorem Dub Hamilton přírodní H3303 ST10

Korpus: DTD – L s dekorem W980 SM Platinově bílá

Úchytky: Scala černá jemně broušená

Kování:

Kolíky: Spojovací kolík - Ø 8 x 35 mm, spirálově rýhovaný, bukový

Šrouby: Ø 4 x 9 mm

Vruty: Ø 3,5 x 16 mm, Ø 3,5 x 35 mm, Ø 3,5 x 20 mm, Ø 3,5 x 55 mm

Ostatní: Myškový závěs, podložka, podpěrka polic, rektifikační noha, klip pro soklový panel, kuličkový výsuv

Č. TL.:
02/2023

TYPOVNÍKOVÝ LIST

ZÁZEMÍ BARU

Tato technická podmínka je platná pro výrobek „Zázemí baru“. Její neoddělitelnou součástí je typovníkový list, konstrukční výkresy a kusovník výrobku, kde jsou uvedeny technické požadavky na konstrukční materiály a konstrukci výrobku.

I. ZÁKLADNÍ ÚDAJE:

- a) **Název výrobku:** „Zázemí baru“. Je tvořený pracovní deskou, kde jsou umístěna dvě umyvadla. Pod deskou se nachází různé členěné skříňky i zásuvka. Horní pracovní deska je v dekoru Ocel tmavá F627 PM a má tloušťku 38 mm. Dvířka a čelo zásuvky jsou v dekoru Dub Hamilton přírodní H3303 ST10 tloušťky 18 mm. Na skříňkách a zásuvce je použita černá úchytky Scala.
- b) **Použití:** výrobek se používá pro pohostinské zařízení – bar
- c) **Výroba:** vyrobeno pro interiér baru v industriálním stylu

II. TECHNOLOGICKÉ POŽADAVKY A PARAMETRY

- a) **Funkce:** barové zázemí má hlavní funkci, a to poskytnout pracovní i úložný prostor pro personál.
- b) **Tvar a rozměry výrobku:** zázemí baru se skládá z jednoduchých hranatých tvarů. Rozměry jsou: šířka – 4170 mm, výška 850 mm, hloubka 635/550 mm.
- c) **Materiál a povrchová úprava:** horní deska je z DTD-L s dekorem Ocel tmavá F627 PM, dvířka jsou z DTD-L s dekorem Ocel tmavá F627 PM.
- d) **Výroba:** základní konstrukce skříněk jsou spojené na kloaky a konformity. Následně pomocí miskových závěsů se připevní dvířka na korpus skříněk. Pomocí vrutu se připevní horní deska ke korpusu skříněk. Jako poslední se nasadí soklová lišta pomocí klipu.
- e) **Zkoušení výrobku:** Výrobek je vyroben na zakázku (atypická výroba).
- f) **Balení a doprava:** Výrobek se vyrábí v truhlářské dílně. Skříňky se dovezou v smontovaném stavu a následně se umístí a doplní se horní deskou. Jednotlivé díly se balí do bublinkové fólie a zajištěn lepicí páskou. Balení se vykonává tak, aby se při manipulaci, přepravě a skladování výrobek nepoškodil.



Č. TL.:
02/2023

TYPOVNÍKOVÝ LIST

ZÁZEMÍ BARU

- g) Přebírání:** Přebírání výrobku se uskutečňuje za přítomnosti dodavatele a odběratele. Při přebírání se zkontroluje, zda výrobek obsahuje všechny součásti, včetně kování a spojovacích prostředků.
- h) Skladování:** Výrobek může být skladován ve skladu na paletě, v suchém, teplém a vzdušném prostředí, za odpovídající teploty a vlhkosti vzduchu v pracovním interiéru. Výrobek se musí chránit před vlivem přímého slunečního záření, vody, nadměrné teploty a prachu.
- i) Záruční doba:** Záruční doba je standardní dvouletá. Vztahuje se na opravu výměnu.

ZÁZEMÍ BARU

M1:20

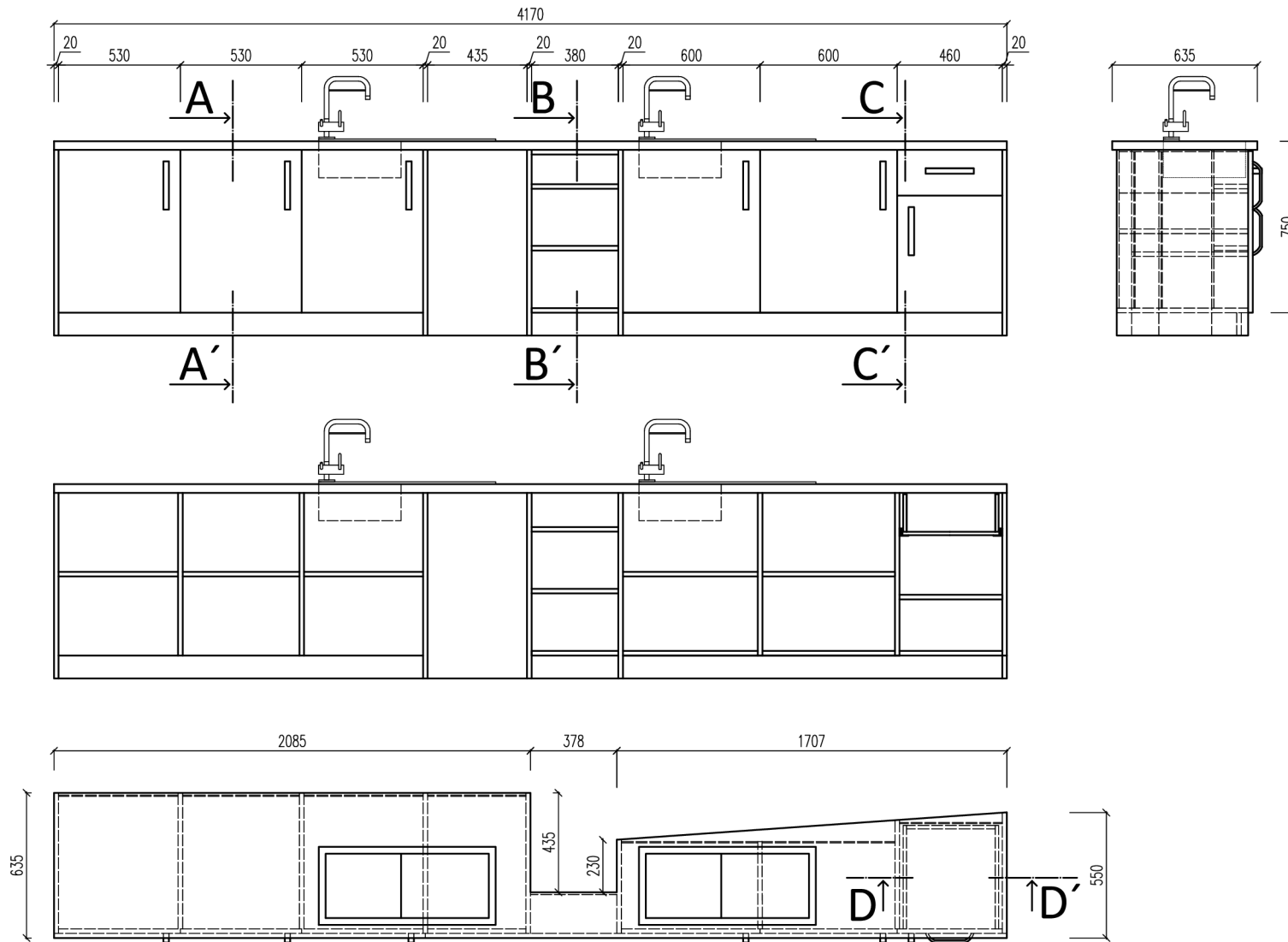

Fakulta lesnická a dřevařská

název projektu: ZÁZEMÍ BARU Č. VÝKRESU 1

klient: Petr Švanda

název výkresu: PRAVOÚHLÉ PRŮMĚTY

autor: Chrystyna Fadějeva, DiS.

datum: 02/2023 měřítko: 1:20

635

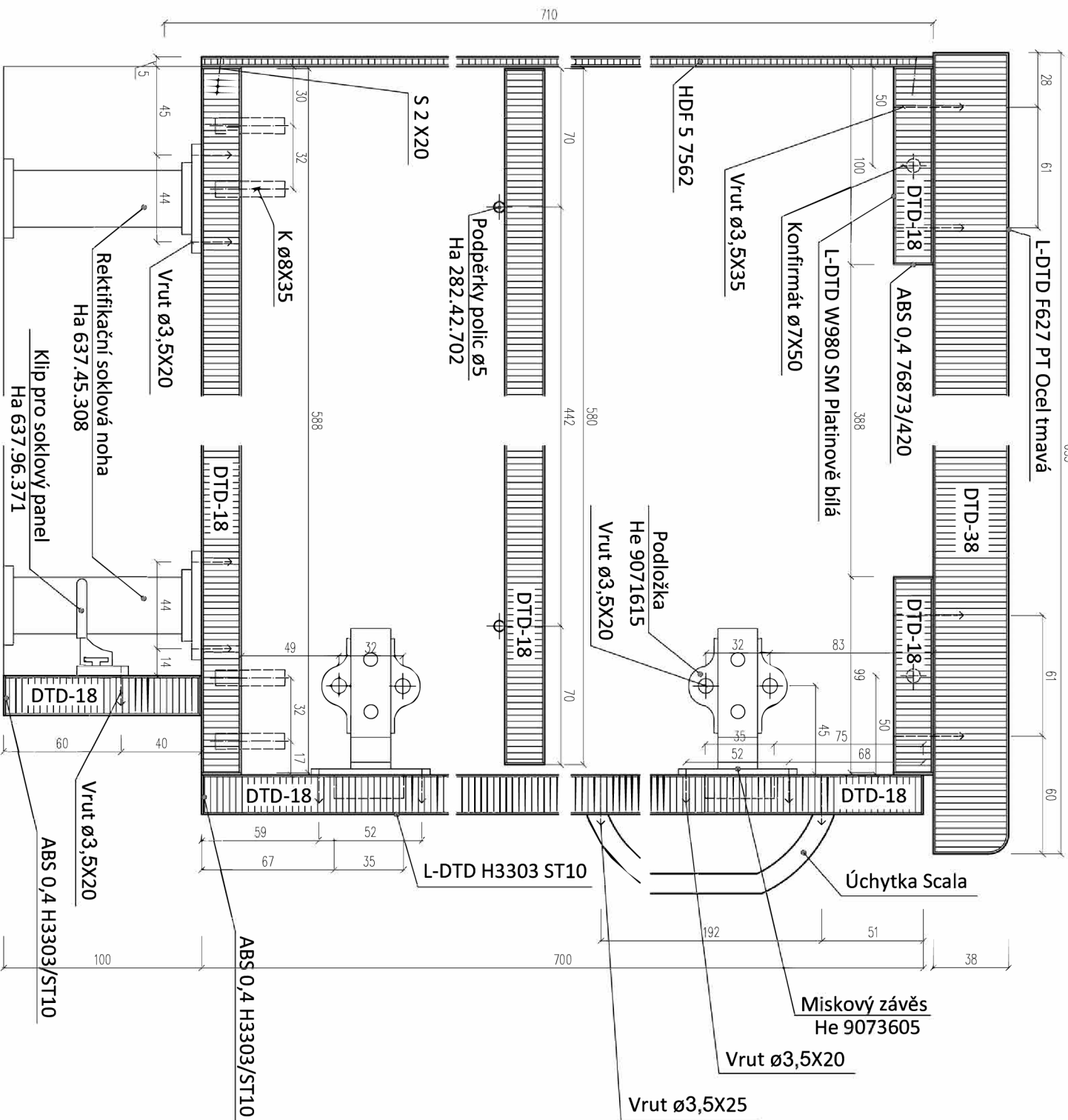

ŘEZ A-A'
M1:2



Fakulta lesnická a dřevařská
název projektu:
ZÁZEMÍ BARU Č. VYKRESU 2

klíent:
Petr Švanda

název výkresu:
ŘEZ A-A'

autor:
Chryštýna Fodějeva, DI.S.

datum:
02/2023

měřítko:
1:2

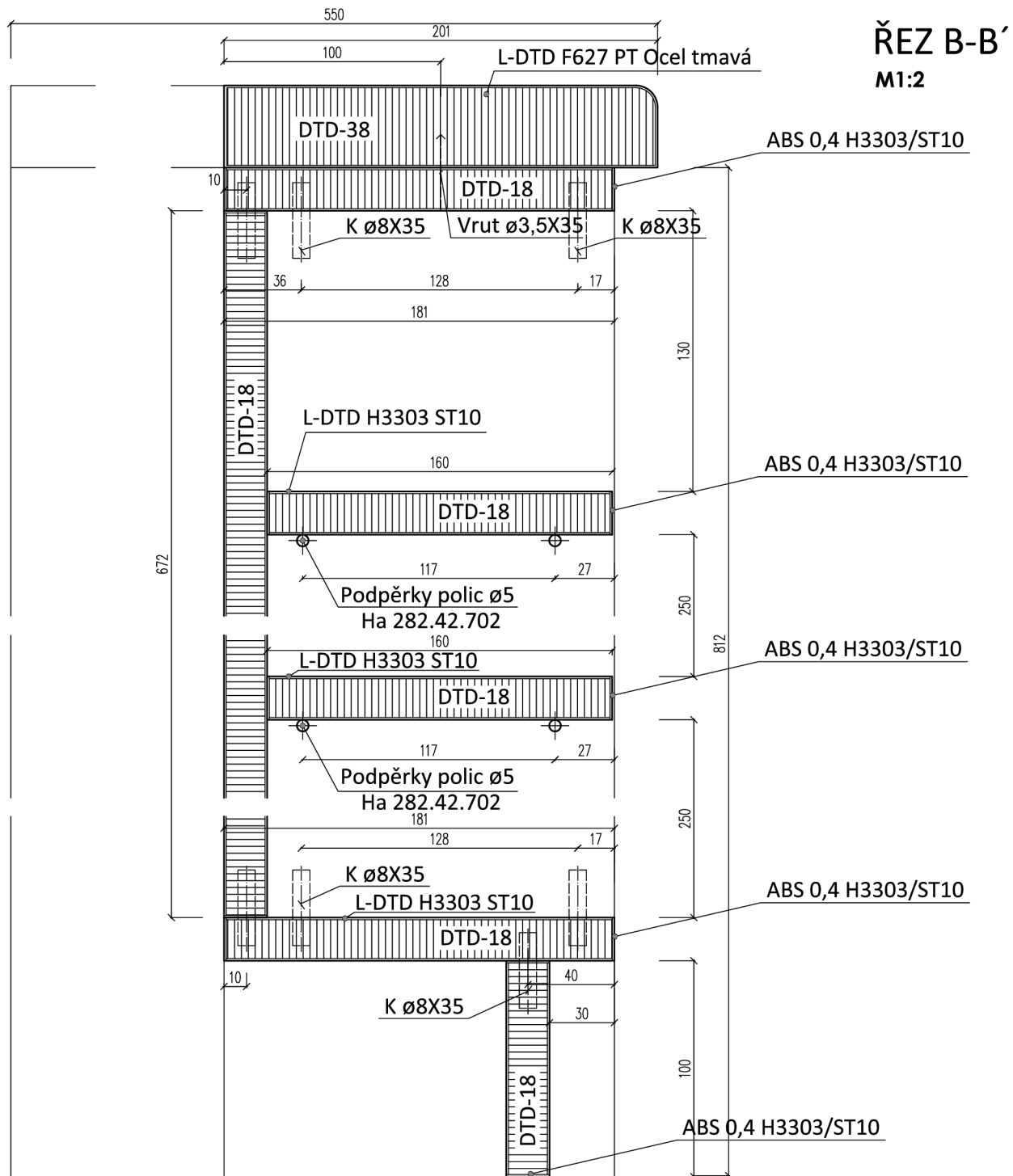

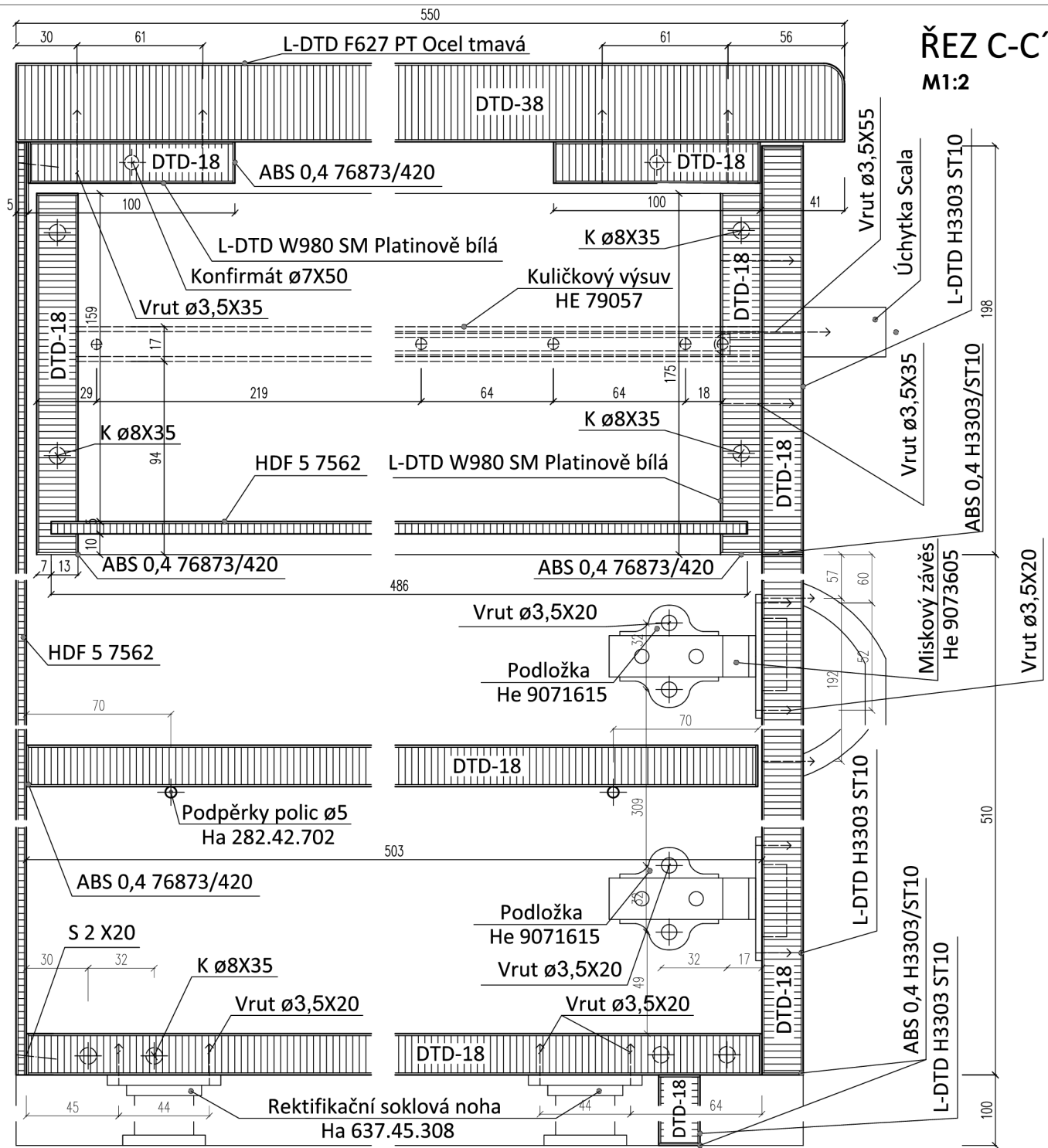

ŘEZ C-C'
M1:2



Česká zemědělská univerzita v Praze

Fakulta lesnická a dřevařská

název projektu: ZÁZEMÍ BARU Č. VÝKRESU 4

klient: Petr Švanda

název výkresu: ŘEZ C-C'

autor: Chrystyna Fadějeva, DiS.

datum: 02/2023 měřítko: 1:2

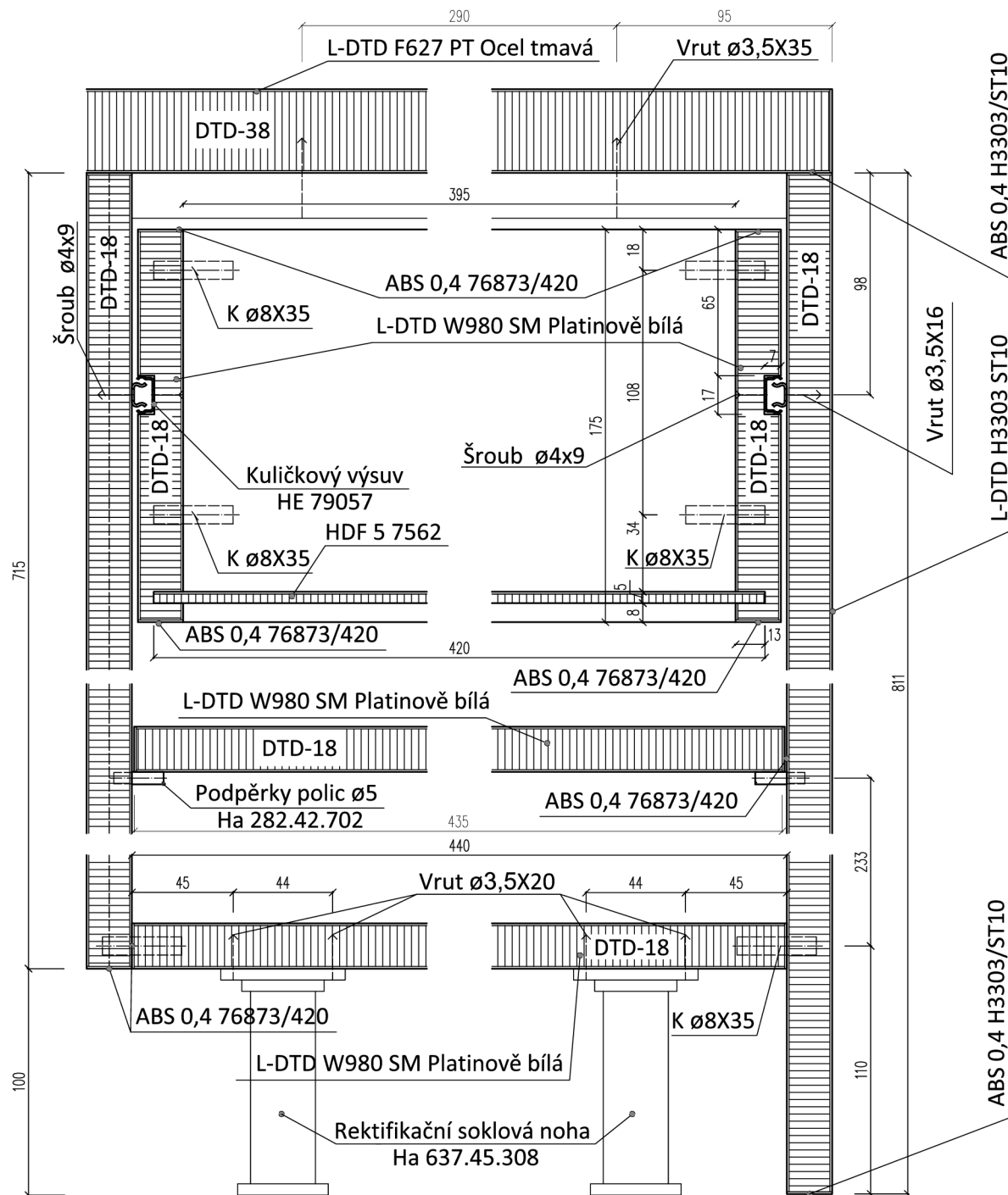

ŘEZ D-D'

M1:2



Fakulta lesnická a dřevařská

název projektu: ZÁZEMÍ BARU Č. VÝKRESU 5

klient: Petr Švanda

název výkresu: ŘEZ D-D'

autor: Chrystyna Fadějeva, DiS.

datum: 02/2023 měřítko: 1:2



Č. TL.:
02/2023

TYPOVNÍKOVÝ LIST

POLICE 01



Rozměry:

Délka: 1755 mm

Výška: 1500 mm

Hloubka: 435 mm

Materiál:

Konstrukce: Kovový profil tloušťky 3 mm s lakovanou povrchovou úpravou – antracit hedvábně matný

Police: DTD-L s dekorem Dub Hamilton přírodní H3303 ST10

Kování:

Vruty: Ø 4 x 35 mm

Ostatní: Led pásek

Č. TL.:
02/2023

TYPOVNÍKOVÝ LIST

POLICE 01

Tato technická podmínka je platná pro výrobek „Police 01“. Její neoddělitelnou součástí je typovníkový list, konstrukční výkresy a kusovník výrobku, kde jsou uvedeny technické požadavky na konstrukční materiály a konstrukci výrobku.

I. ZÁKLADNÍ ÚDAJE:

- a) **Název výrobku:** „Police 01“. Nosná konstrukce je z kovu černé barvy rozměrem 20x20 mm. Police jsou tvořeny z laminované dřevotřískové desky s dekorem Dub Hamilton přírodní H3303 ST10 tloušťky 18 mm. Police jsou osvětleny LED páskem, který jsou umístěny horizontálně v drážce v polici.
- b) **Použití:** výrobek se používá pro ukládání flašek pro alkohol
- c) **Výroba:** vyrobeno pro interiér baru v industriálním stylu

II. TECHNOLOGICKÉ POŽADAVKY A PARAMETRY

- a) **Funkce:** úložný prostor pro láhve s alkoholem
- b) **Tvar a rozměry výrobku:** police se skládá z jednoduchých hranatých tvarů. Rozměry jsou: šířka – 1755 mm, výška 1500 mm, hloubka 435 mm.
- c) **Materiál a povrchová úprava:** police s dekorem Dub Hamilton přírodní H3303 ST10, kovová konstrukce s lakovanou povrchovou úpravou – antracit hedvábně matný
- d) **Výroba:** základní kovová konstrukce se vyrobí dle výkresové dokumentace. Následně se vyrobí police a pomocí vrutu se připevní na nosnou konstrukci.
- e) **Zkoušení výrobku:** Výrobek je vyroben na zakázku (atypická výroba).
- f) **Balení a doprava:** Police se doveze v smontovaném stavu a následně se upevní na stěnu. Police se balí do bublinkové fólie a je zajištěná lepící páskou. Balení se vykonává tak, aby se při manipulaci, přepravě a skladování výrobek nepoškodil.



Č. TL.:
02/2023

TYPOVNÍKOVÝ LIST

POLICE 01

- g) Přebírání:** Přebírání výrobku se uskutečňuje za přítomnosti dodavatele a odběratele. Při přebírání se zkontroluje, zda výrobek obsahuje všechny součásti, včetně kování a spojovacích prostředků.
- h) Skladování:** Výrobek může být skladován ve skladu na paletě, v suchém, teplém a vzdušném prostředí, za odpovídající teploty a vlhkosti vzduchu v pracovním interiéru. Výrobek se musí chránit před vlivem přímého slunečního záření, vody, nadměrné teploty a prachu.
- i) Záruční doba:** Záruční doba je standardní dvouletá. Vztahuje se na opravu výměnu.

POLICE 01

M1:20

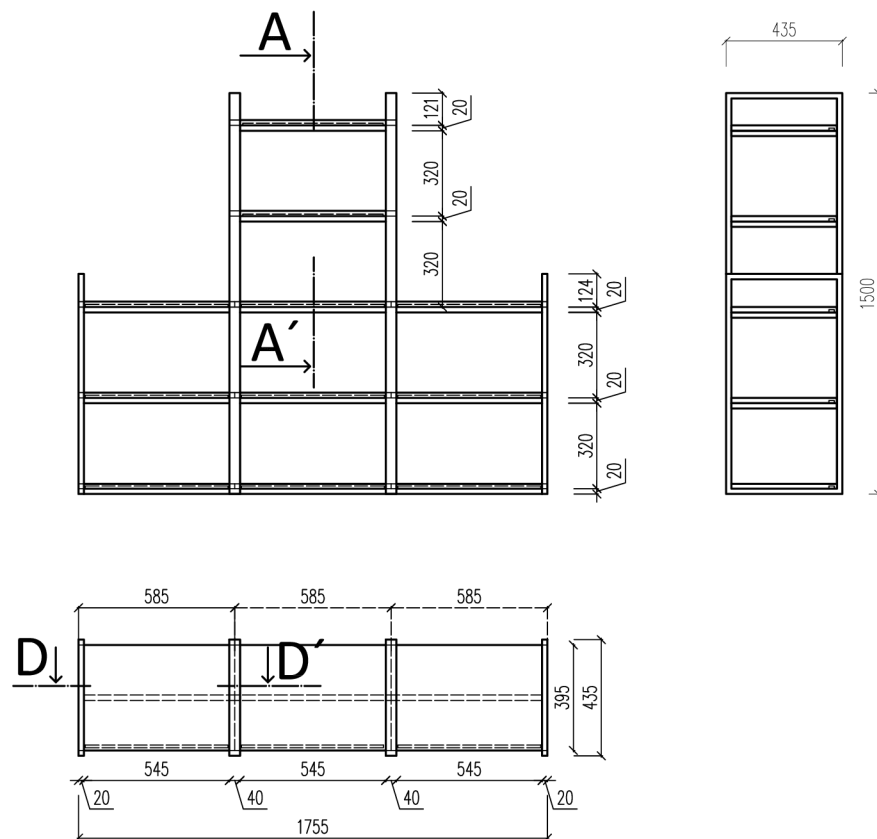

Fakulta lesnická a dřevařská

název projektu:

Police 01 Č. VÝKRESU 1

klient:

Petr Švanda

název výkresu:

PRAVOÚHLÉ PRŮMĚTY

autor:

Chrystyna Fadějeva, DiS.

datum:

02/2023

měřítko:

1:20

ŘEZ A-A'

M1:2

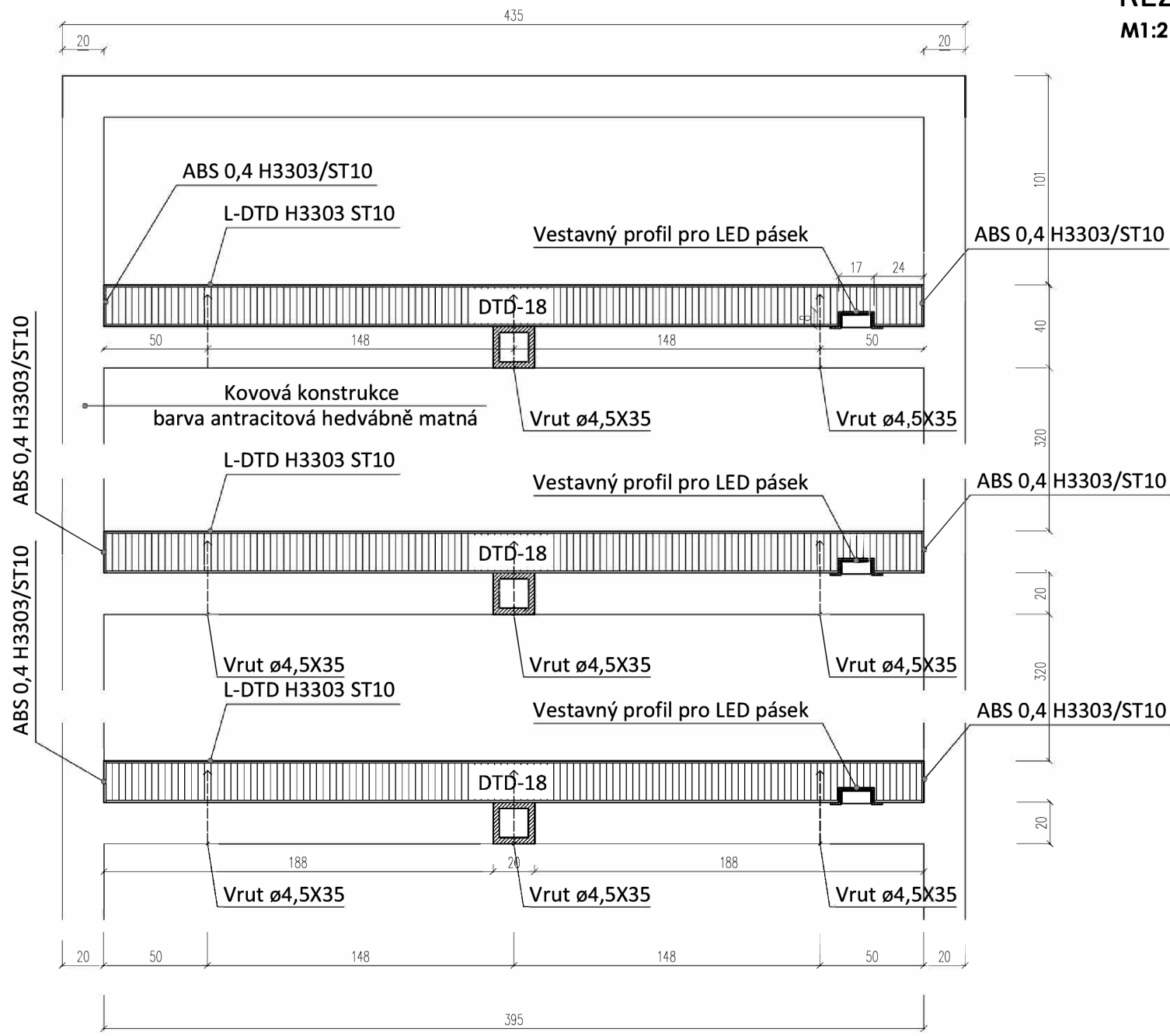

CZU Česká zemědělská univerzita v Praze
 Fakulta lesnická a dřevařská
 název projektu: Police 01 Č. VÝKRESU 2
 klient: Petr Švanda
 název výkresu: ŘEZ A-A'
 autor: Chrystyna Fadějeva, DiS.
 datum: 02/2023 měřítko: 1:2

ŘEZ B-B'

M1:2

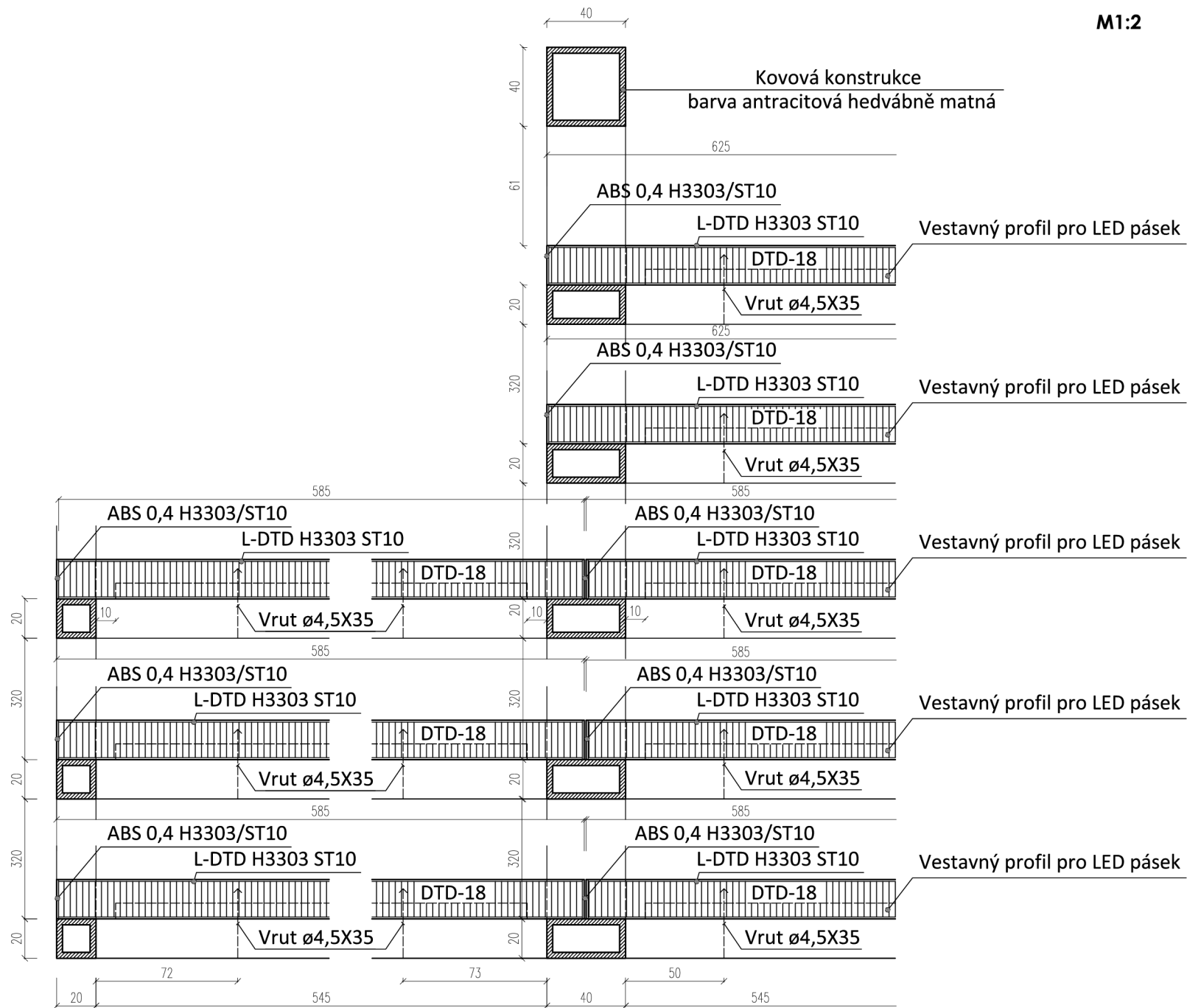



Č. TL.:
02/2023

TYPOVNÍKOVÝ LIST

POLICE 02



Rozměry:

Délka: 1655 mm

Výška: 1450 mm

Hloubka: 230/320 mm

Materiál:

Konstrukce: Kovový profil tloušťky 3 mm s lakovanou povrchovou úpravou – antracit hedvábně matný

Police: DTD-L s dekorem Dub Hamilton přírodní H3303 ST10

Kování:

Vruty: Ø 4,5 x 35 mm

Ostatní: Led pásek

Č. TL.:
02/2023

TYPOVNÍKOVÝ LIST

POLICE 02

Tato technická podmínka je platná pro výrobek „Police 02“. Její neoddělitelnou součástí je typovníkový list, konstrukční výkresy a kusovník výrobku, kde jsou uvedeny technické požadavky na konstrukční materiály a konstrukci výrobku.

I. ZÁKLADNÍ ÚDAJE:

- a) **Název výrobku:** „Police 02“. Nosná konstrukce je z kovu černé barvy rozměrem 20x20 mm. Police jsou tvořeny z laminované dřevotřískové desky s dekorem Dub Hamilton přírodní H3303 ST10 tloušťky 18 mm. Police jsou osvětleny LED páskem, který jsou umístěny horizontálně v drážce v polici.
- b) **Použití:** výrobek se používá pro ukládání flašek pro alkohol
- c) **Výroba:** vyrobeno pro interiér baru v industriálním stylu

II. TECHNOLOGICKÉ POŽADAVKY A PARAMETRY

- a) **Funkce:** úložný prostor pro láhve s alkoholem
- b) **Tvar a rozměry výrobku:** police se skládá z jednoduchých hranatých tvarů. Rozměry jsou: šířka – 1625 mm, výška 1450 mm, hloubka 230/320 mm.
- c) **Materiál a povrchová úprava:** police s dekorem Dub Hamilton přírodní H3303 ST10, kovová konstrukce s lakovanou povrchovou úpravou – antracit hedvábně matný
- d) **Výroba:** základní kovová konstrukce se vyrobí dle výkresové dokumentace. Následně se vyrobí police a pomocí vrutu se připevní na nosnou konstrukci.
- e) **Zkoušení výrobku:** Výrobek je vyroben na zakázku (atypická výroba).
- f) **Balení a doprava:** Police se doveze v smontovaném stavu a následně se upevní na stěnu. Police se balí do bublinkové fólie a je zajištěna lepicí páskou. Balení se vykonává tak, aby se při manipulaci, přepravě a skladování výrobek nepoškodil.



Č. TL.:
02/2023

TYPOVNÍKOVÝ LIST

POLICE 02

- g) Přebírání:** Přebírání výrobku se uskutečňuje za přítomnosti dodavatele a odběratele. Při přebírání se zkontroluje, zda výrobek obsahuje všechny součásti, včetně kování a spojovacích prostředků.
- h) Skladování:** Výrobek může být skladován ve skladu na paletě, v suchém, teplém a vzdušném prostředí, za odpovídající teploty a vlhkosti vzduchu v pracovním interiéru. Výrobek se musí chránit před vlivem přímého slunečního záření, vody, nadměrné teploty a prachu.
- i) Záruční doba:** Záruční doba je standardní dvouletá. Vztahuje se na opravu výměnu.

POLICE 02

M1:20

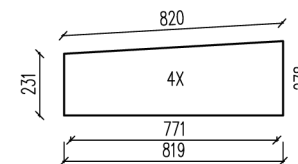
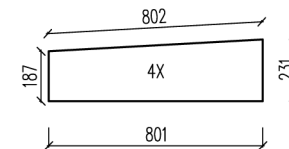
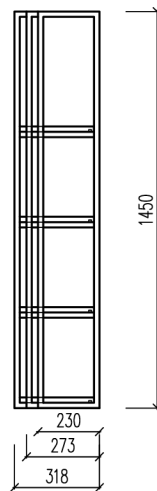
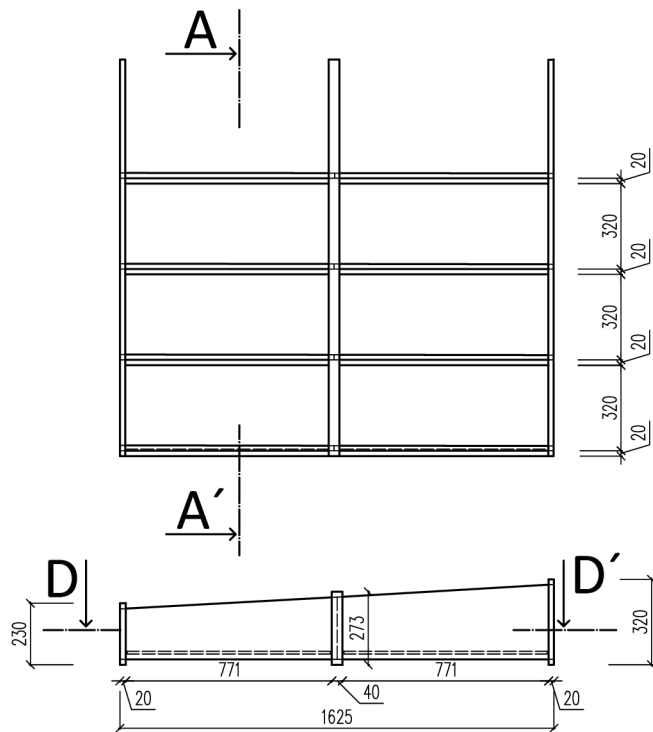

Fakulta lesnická a dřevařská

název projektu:

Police 02 Č. VÝKRESU 1

klient:

Petr Švanda

název výkresu:

PRAVOÚHLÉ PRŮMĚTY

autor:

Chrystyna Fadějeva, DiS.

datum:

02/2023

měřítko:

1:20

ŘEZ A-A'

M1:2

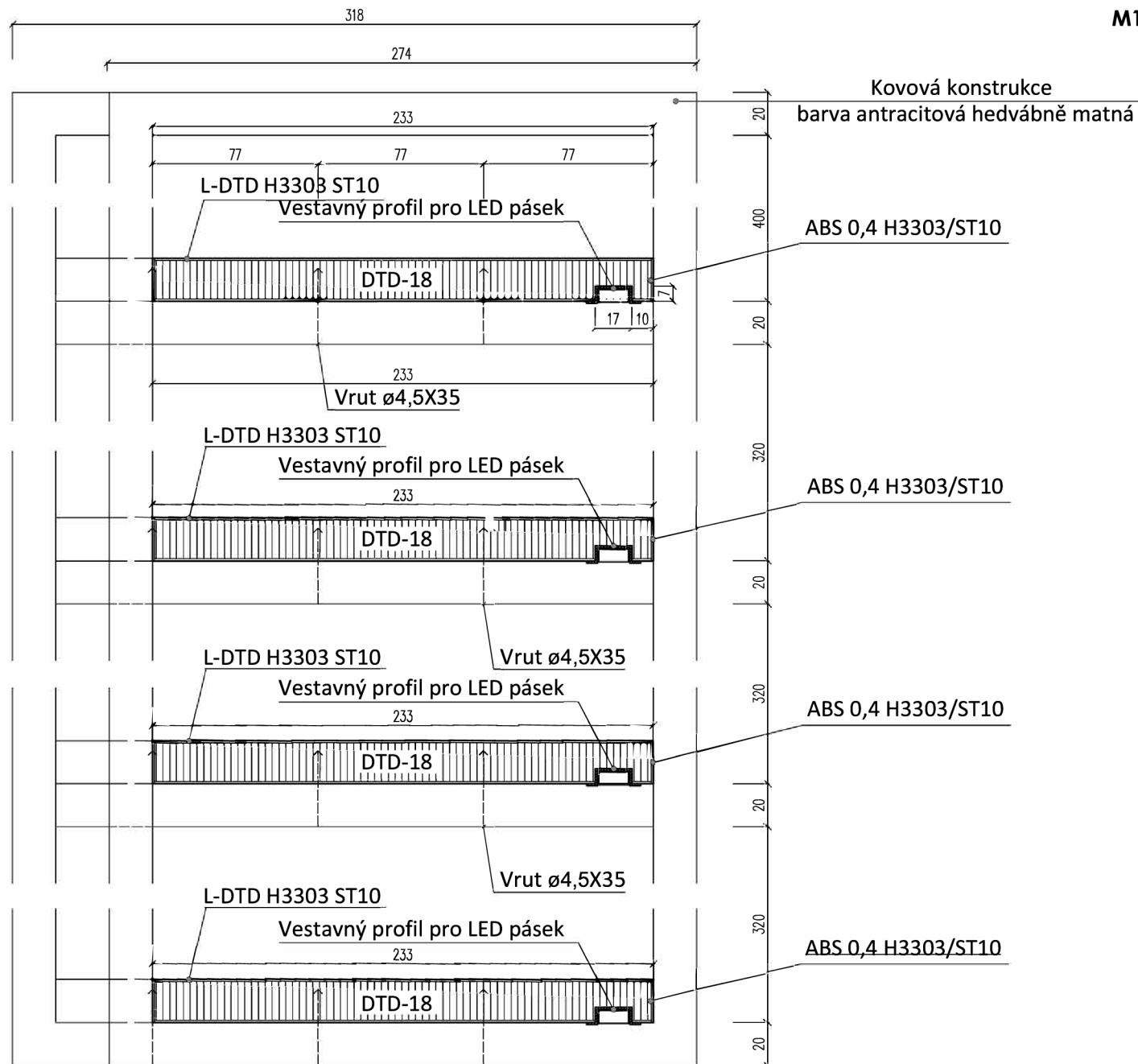

Fakulta lesnická a dřevařská

název projektu:

Police 02 Č. VÝKRESU 2

klient:

Petr Švanda

název výkresu:

ŘEZ A-A'

autor:

Chrystyna Fadějeva, DiS.

datum:

02/2023

měřítko:

1:2



Č. TL.:
02/2023

TYPOVNÍKOVÝ LIST

ČALOUNĚNÁ LAVICE



Rozměry:

Délka: 3320 mm

Výška: 1200 mm

Šířka: 3730 mm

Materiál:

Nosná konstrukce: DTD bez povrchové úpravy, smrkové hranolky

Pohledová konstrukce: DTD-L s dekorem TL Egger U999 ST89 Černá

Čalounění: Eko kůže – CUIR taupe

Kovové doplňky: Kovová trnož s lakovanou povrchovou úpravou – antracit hedvábně matný

Kování:

Kolíky: Spojovací kolík - Ø 8 x 35 mm, Ø 8 x 24 mm, spirálově rýhovaný, bukový

Vrutky: Ø 3,5 x 25 mm, Ø 5 x 35 mm, Ø 5 x 65 mm, Ø 5 x 100 mm

Ostatní: Čalounické spony 19x9m

Č. TL.:
02/2023

TYPOVNÍKOVÝ LIST

ČALOUNĚNÁ LAVICE

Tato technická podmínka je platná pro výrobek „Čalouněná lavice“. Její neoddělitelnou součástí je typovníkový list, konstrukční výkresy a kusovník výrobku, kde jsou uvedeny technické požadavky na konstrukční materiály a konstrukci výrobku.

I. ZÁKLADNÍ ÚDAJE:

- a) **Název výrobku:** „Čalouněná lavice“. Nosná konstrukce je tvořena kombinací masivního smrkového dřeva a dřevotřískové desky. Sedák i opěrák je čalouněn eko kůží vyšší kvality. Sendvičová struktura sedáku zajistí pohodlné sezení. Kvalitní výplň tvarované stabilní pěny zajistí pohodlné opření o čalouněnou lavici. Spodní část bude doplněna o kovovou trnož černé barvy.
- b) **Použití:** výrobek se používá pro sezení v baru
- c) **Výroba:** vyrobeno pro interiér baru v industriálním stylu

II. TECHNOLOGICKÉ POŽADAVKY A PARAMETRY

- a) **Funkce:** barové zázemí má hlavní funkci, a to poskytnout pohodlné sezení pro zákazníky
- b) **Tvar a rozměry výrobku:** čalouněná lavice se skládá z jednoduchých hranatých i zaoblených tvarů. Rozměry jsou: šířka – 3320 mm, výška 1200 mm, hloubka 3730 mm.
- c) **Materiál a povrchová úprava:** nosná konstrukce je z dřevotřískové desky a smrkových hranolku. Polstrovaná část je z PUR pěny a čalouněné látky.
- d) **Výroba:** základní konstrukce čalouněné lavice je spojena hlavně vruty a kolíky. Čalouněná látka je připevněná sponkami.
- e) **Zkoušení výrobku:** Výrobek je vyroben na zakázku (atypická výroba).
- f) **Balení a doprava:** Výrobek se vyrábí v truhlářské dílně. Konstrukce se doveze v smontovaném stavu a následně se umístí a doplní se horní čalouněnou částí. Jednotlivé díly se balí do bublinkové fólie a zajištěn lepící páskou. Balení se vykonává tak, aby se při manipulaci, přepravě a skladování výrobek nepoškodil.



Č. TL.:
02/2023

TYPOVNÍKOVÝ LIST

ČALOUNĚNÁ LAVICE

- g) Přebírání:** Přebírání výrobku se uskutečňuje za přítomnosti dodavatele a odběratele. Při přebírání se zkontroluje, zda výrobek obsahuje všechny součásti, včetně kování a spojovacích prostředků.
- h) Skladování:** Výrobek může být skladován ve skladu na paletě, v suchém, teplém a vzdušném prostředí, za odpovídající teploty a vlhkosti vzduchu v pracovním interiéru. Výrobek se musí chránit před vlivem přímého slunečního záření, vody, nadměrné teploty a prachu.
- i) Záruční doba:** Záruční doba je standardní dvouletá. Vztahuje se na opravu výměnu.

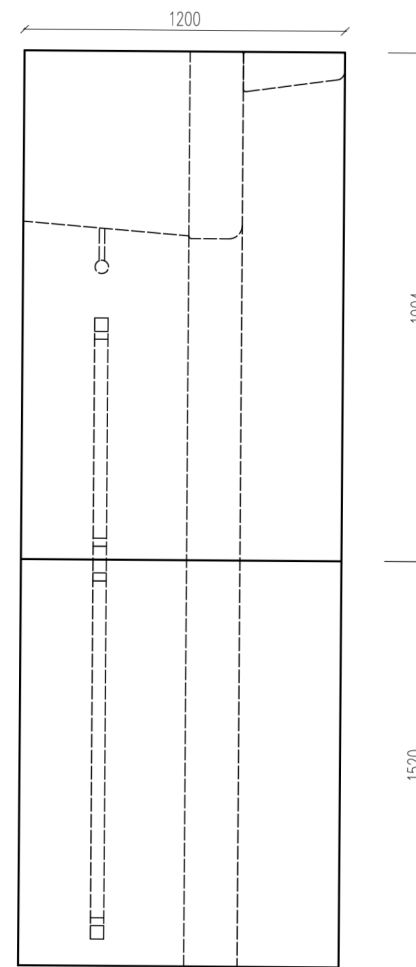
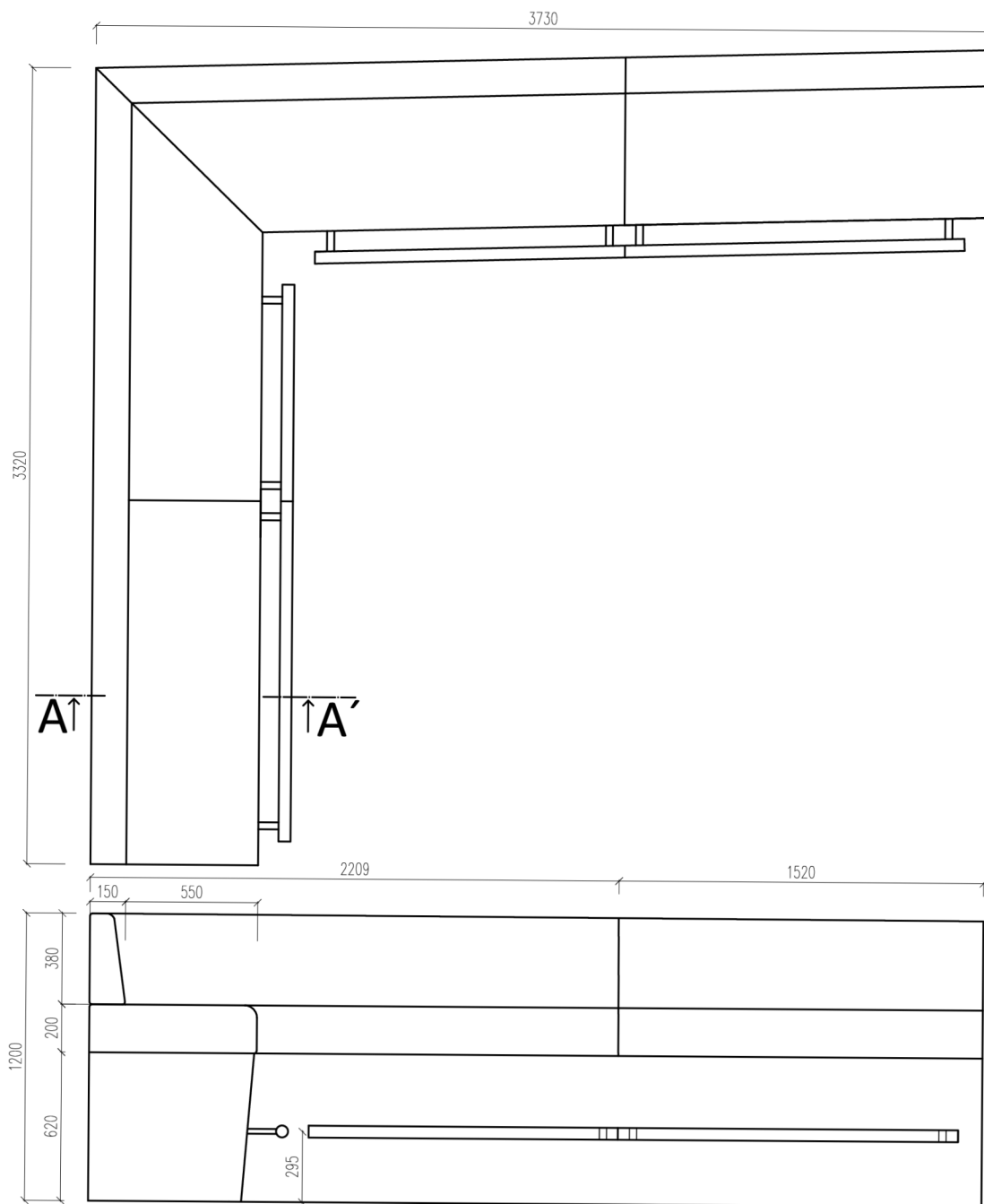

Čalouněná lavice

M1:20



Fakulta lesnická a dřevařská

název projektu: ČALOUNĚNÁ LAVICE Č. V. 1

klient: Petr Švanda

název výkresu: PRAVOÚHLÉ PRŮMĚTY

autor: Chrystyna Fadějeva, DiS.

datum: 02/2023 měřítko: 1:20

		KUSOVNÍK			název výrobku: Čalouněná lavice				list	1		
									listů	7		
běžné číslo	číslo dílce	název dílce	kusů	materiál	jmenovité rozměry			obsah / objem				P o z n á m k a
					tloušťka	šířka	délka	1 kus		výrobek		
					mm	mm	mm	dm ²	dm ³	dm ²	dm ³	
1		ČÁST 01										
2		opěradlo										
3	1	svislý díl 01	1		18	354	1500					
3		deska - bez dekoru	1	DTD	18	354	1500	53,1		53,1		
4												
4,7	2	svislý díl 02	1		18	367	1500					
5,4		deska - bez dekoru	1	DTD	18	367	1500	55,05		55,05		
6,1												
6,8	3	vodorovný díl 01	1		18	44	1500					
7,5		deska - bez dekoru	1	DTD	18	44	1500	6,6		6,6		
8,2												
8,9	3	vodorovný díl 02	1		18	90	1500					
9,6		deska - bez dekoru	1	DTD	18	90	1500	13,5		13,5		
10												
11	4	PUR pěna	1		15	470	1500	70,5		70,5		
12	5	PES rouno	1		15	470	1500	70,5		70,5		
12	6	Eko kůže	1		0,9	1000	1900	190		190		
13												
14		sedák										
15	7	svislý díl 01	2		18	200	1500					
15		deska - bez dekoru	2	DTD	18	200	1500	30		60		
16												
17	8	svislý díl 02	1		18	110	1500					
17		deska - bez dekoru	1	DTD	18	110	1500	16,5		16,5		
18												
19	9	vodorovný díl 01	2		18	90	1500					
19		deska - bez dekoru	2	DTD	18	90	1500	13,5		27		
20												
21	10	vodorovný díl 02	1		18	520	1500					
22		deska - bez dekoru	1	DTD	18	520	1500	78		78		
22												
23	11	hranolek	2	SM	50	110	1500		8,25		16,5	

		KUSOVNÍK			název výrobku: Čalouněná lavice				list	2		
									listů	7		
běžné číslo	číslo dílce	název dílce	kusů	materiál	jmenovité rozměry			obsah / objem				p o z n á m k a
					tloušťka	šířka	délka	1 kus		výrobek		
					mm	mm	mm	dm ²	dm ³	dm ²	dm ³	
24	12	PUR pěna	1		60	650	1500	97,5		97,5		
25	13	PES rouno	1		15	700	1500	105		105		
26	14	Eko kůže	1		0,9	1140	1900	216,6		216,6		
27												
28		spodní nosná konstrukce										
29	15	svislý díl 01	1		18	600	1500					
30		deska - bez dekoru	1	DTD	18	600	1500	90		90		
31												
32	16	svislý díl 02	1		20	620	1500					
33		deska - U999 ST89	1	DTD - L	18	620	1500	93		93		
34												
35	17	vodorovný díl 01	1		18	630	1500					
36		deska - bez dekoru	1	DTD	18	630	1500	94,5		94,5		
37												
38	18	vodorovný díl 02	2		18	100	1500					
39		deska - bez dekoru	2	DTD	18	100	1500	15		30		
40												
41	19	hranolek vodorovný 01	5	SM	50	50	1500		3,75		18,75	
42	20	hranolek vodorovný 02	2	SM	50	50	470		1,175		2,35	
43	21	hranolek vodorovný 03	2	SM	50	50	510		1,275		2,55	
44	22	hranolek svislý 01	2	SM	50	50	480		1,2		2,4	
45	22	hranolek svislý 02	4	SM	50	50	480		1,2		4,8	
46												
47		ČÁST 02										
48		opěradlo										
49	23	svislý díl 01	1		18	354	1800					
50		deska - bez dekoru	1	DTD	18	354	1800	63,72		63,72		
51												
52	24	svislý díl 02	1		18	367	1650					
53		deska - bez dekoru	1	DTD	18	367	1650	60,56		60,56		
54												
55	25	vodorovný díl 01	1		18	44	1800					
56		deska - bez dekoru	1	DTD	18	44	1800	7,92		7,92		

		KUSOVNÍK			název výrobku: Čalouněná lavice				list	6		
									listů	7		
běžné číslo	číslo dílce	název dílce	kusů	materiál	jmenovité rozměry			obsah / objem				p o z n á m k a
					tloušťka	šířka	délka	1 kus		výrobek		
					mm	mm	mm	dm ²	dm ³	dm ²	dm ³	
155		ČÁST 04										
156		opěradlo										
157	71	svislý díl 01	1		18	354	1520					
158		deska - bez dekoru	1	DTD	18	354	1520	53,81		53,81		
159												
160	72	svislý díl 02	1		18	367	1520					
161		deska - bez dekoru	1	DTD	18	367	1520	55,78		55,78		
162	73	vodorovný díl 01	1		18	44	1520					
163		deska - bez dekoru	1	DTD	18	44	1520	6,688		6,688		
164												
165	74	vodorovný díl 02	1		18	90	1520					
166		deska - bez dekoru	1	DTD	18	90	1520	13,68		13,68		
167												
168	75	PUR pěna	1		15	470	1520	71,44		71,44		
169	76	PES rouno	1		15	470	1520	71,44		71,44		
170	78	Eko kůže	1		0,9	1000	1920	192		192		
171												
172		sedák										
173	79	svislý díl 01	2		18	200	1520					
174		deska - bez dekoru	2	DTD	18	200	1520	30,4		60,8		
175												
176	80	svislý díl 02	1		18	110	1520					
177		deska - bez dekoru	1	DTD	18	110	1520	16,72		16,72		
178												
179	81	vodorovný díl 01	2		18	90	1520					
180		deska - bez dekoru	2	DTD	18	90	1520	13,68		27,36		
181												
182	82	vodorovný díl 02	1		18	520	1520					
183		deska - bez dekoru	1	DTD	18	520	1520	79,04		79,04		
184												
185	83	hranolek	2	SM	50	110	1520		8,36			
186										0		
187	84	PUR pěna	1		60	650	1520	98,8		98,8		



Č. TL.:
02/2023

TYPOVNÍKOVÝ LIST

STŮL



Rozměry:

Délka: 600 mm

Výška: 750 mm

Šířka: 600 mm

Materiál:

Horní deska: DTD-L s dekorem Dub Hamilton přírodní H3303 ST10

Podnož: Stolová noha centrální 730/70 mm černá

Kování:

Vruty: Ø 7,5 x 20 mm

Č. TL.:
02/2023

TYPOVNÍKOVÝ LIST

STŮL

Tato technická podmínka je platná pro výrobek „Stůl“. Její neoddělitelnou součástí je typovníkový list, konstrukční výkresy a kusovník výrobku, kde jsou uvedeny technické požadavky na konstrukční materiály a konstrukci výrobku.

I. ZÁKLADNÍ ÚDAJE:

- a) **Název výrobku:** „Stůl“. Ten je tvořený horní deskou a kovovou podnoží. Horní deska je z laminované dřevotřískové desky s dekorem Dub Hamilton přírodní H3303 ST10 tloušťky 18 mm opatřeny ABS hranou pro uzavření povrchu. Podnož k desce je připevněná vruty.
- b) **Použití:** výrobek se používá pro pohostinské zařízení – bar
- c) **Výroba:** vyrobeno pro interiér baru v industriálním stylu

II. TECHNOLOGICKÉ POŽADAVKY A PARAMETRY

- a) **Funkce:** stůl má funkci stravovací.
- b) **Tvar a rozměry výrobku:** stůl se skládá z jednoduchých hranatých tvarů. Rozměry jsou: šířka – 600 mm, výška 750 mm, délka 600 mm.
- c) **Materiál a povrchová úprava:** horní deska je z DTD-L s dekorem Dub Hamilton přírodní H3303 ST10, podnož je z kovu opatřena černou sametovou barvou.
- d) **Výroba:** deska s podnoží je spojena vruty s průměrem 7,5 a délkou 20 mm.
- e) **Zkoušení výrobku:** Výrobek je vyroben na zakázku (atypická výroba).
- f) **Balení a doprava:** Výrobek se vyrábí v truhlářské dílně. Stůl bude dodáván v demontovatelném stavu. Jednotlivé díly se balí do bublinkové fólie a zajištěn lepicí páskou. Balení se vykonává tak, aby se při manipulaci, přepravě a skladování výrobek nepoškodil.



Č. TL.:
02/2023

TYPOVNÍKOVÝ LIST

STŮL

- g) Přebírání:** Přebírání výrobku se uskutečňuje za přítomnosti dodavatele a odběratele. Při přebírání se zkontroluje, zda výrobek obsahuje všechny součásti, včetně kování a spojovacích prostředků.
- h) Skladování:** Výrobek může být skladován ve skladu na paletě, v suchém, teplém a vzdušném prostředí, za odpovídající teploty a vlhkosti vzduchu v pracovním interiéru. Výrobek se musí chránit před vlivem přímého slunečního záření, vody, nadměrné teploty a prachu.
- i) Záruční doba:** Záruční doba je standardní dvouletá. Vztahuje se na opravu výměnu.

STŮL

M1:10

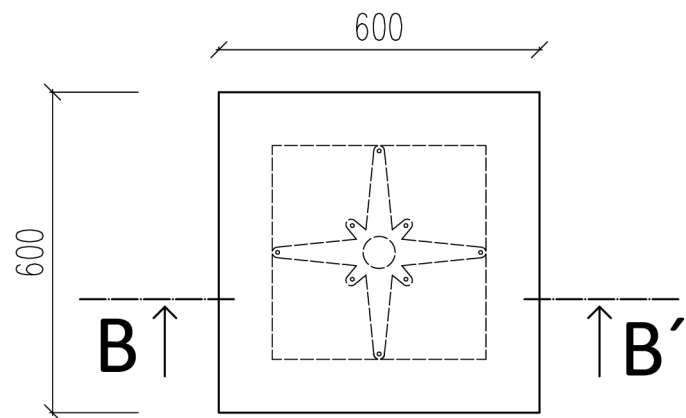
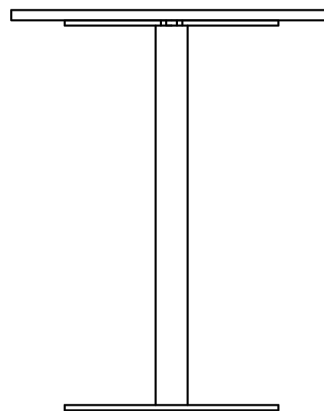
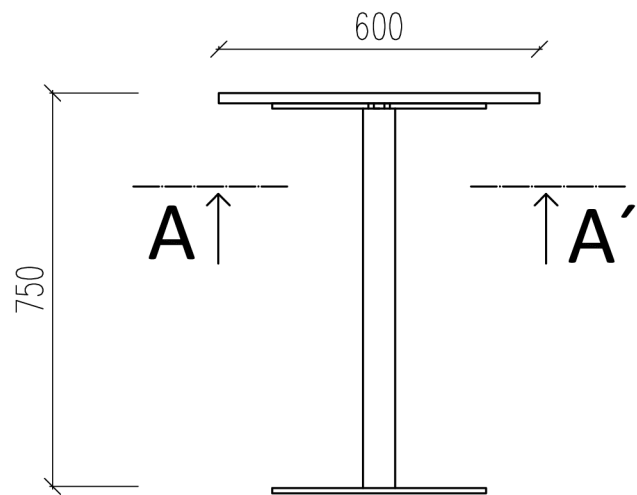

Fakulta lesnická a dřevařská

název projektu:

STŮL Č. VÝKRESU 1

klient:

Petr Švanda

název výkresu:

PRAVOÚHLÉ PRŮMĚTY

autor:

Chrystyna Fadějeva, DiS.

datum:

02/2023

měřítko:

1:10

ŘEZ A-A'
M1:2

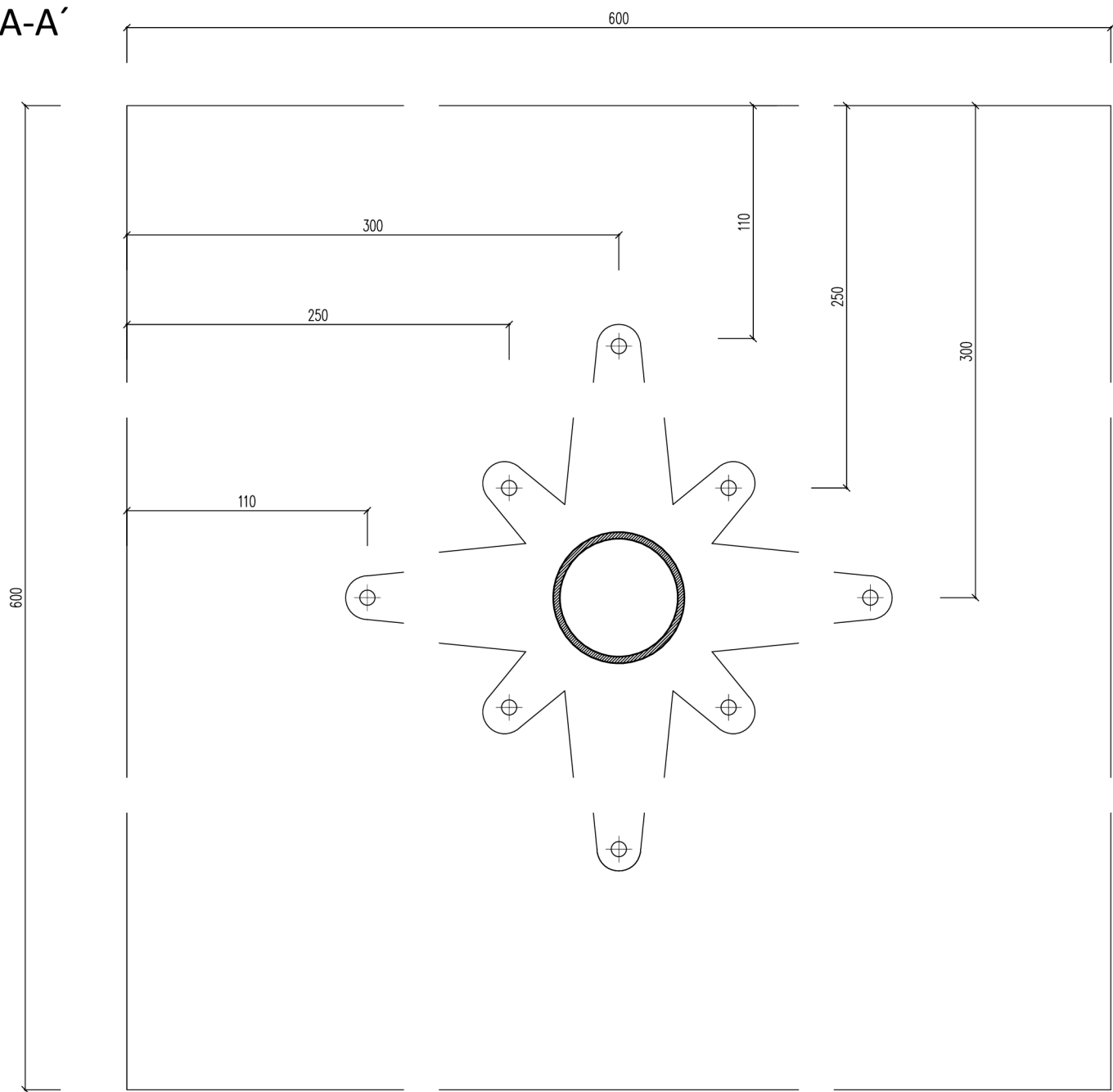

Fakulta lesnická a dřevařská

název projektu:
STŮL Č. VÝKRESU 2

klient:
Petr Švanda

název výkresu:
ŘEZ A-A',

autor:
Chrystyna Fadějeva, DiS.

datum: 02/2023 měřítko: 1:2

ŘEZ B-B'

M1:2

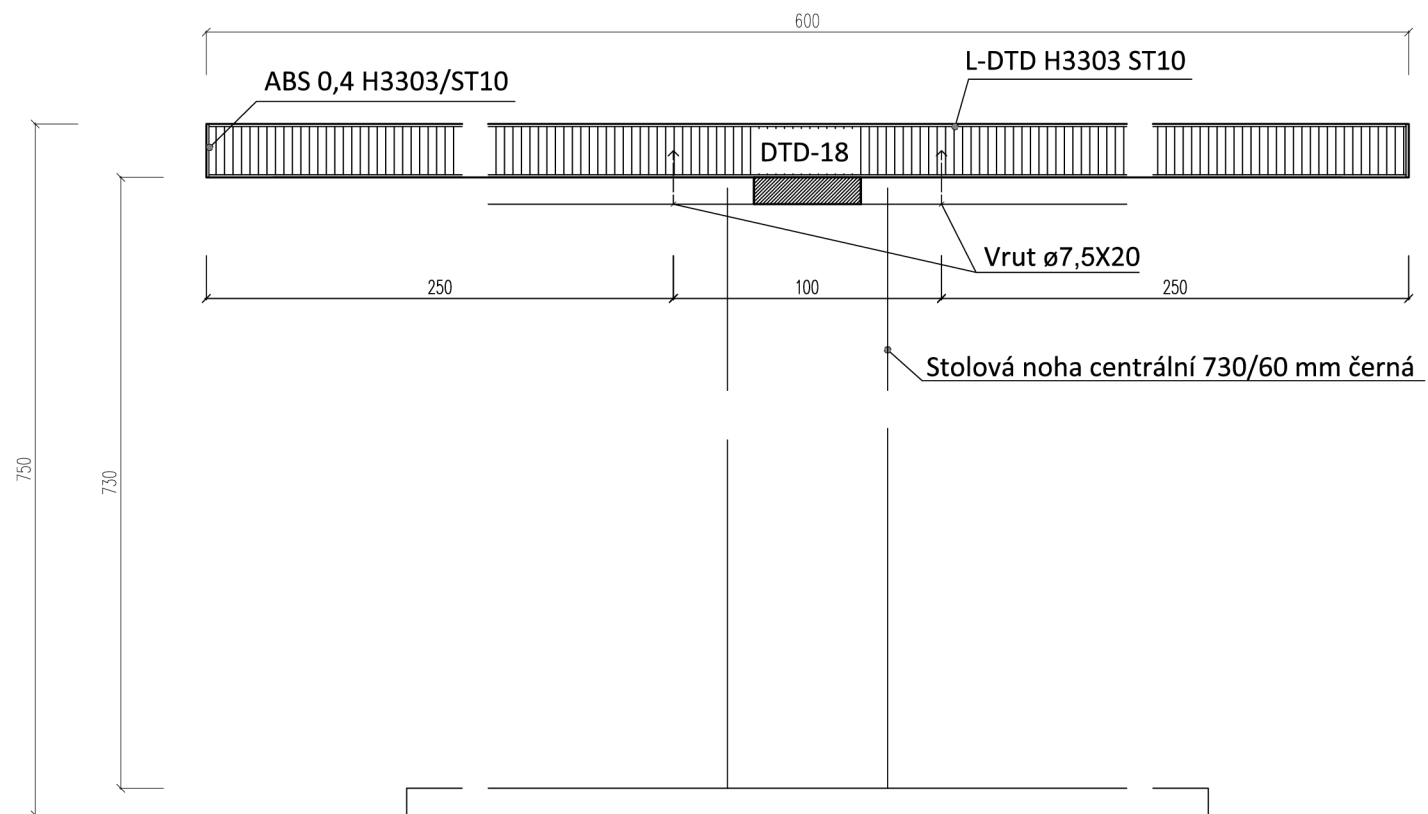

Fakulta lesnická a dřevařská

název projektu: STŮL Č. VÝKRESU 3

klient: Petr Švanda

název výkresu: ŘEZ B-B'

autor: Chrystyna Fadějeva, DiS.

datum: 02/2023 měřítko: 1:2



Č. TL.:
02/2023

TYPOVNÍKOVÝ LIST

BAROVÝ STŮL



Rozměry:

Délka: 600 mm

Výška: 1100 mm

Šířka: 600 mm

Materiál:

Horní deska: DTD-L s dekorem Dub Hamilton přírodní H3303 ST10

Podnož: Stolová noha centrální 1080/70 mm černá

Kování:

Vruty: Ø 7,5 x 20 mm

Č. TL.:
02/2023

TYPOVNÍKOVÝ LIST

BAROVÝ STŮL

Tato technická podmínka je platná pro výrobek „Barový stůl“. Její neoddělitelnou součástí je typovníkový list, konstrukční výkresy a kusovník výrobku, kde jsou uvedeny technické požadavky na konstrukční materiály a konstrukci výrobku.

I. ZÁKLADNÍ ÚDAJE:

- a) **Název výrobku:** „Barový stůl“. Ten je tvořený horní deskou a kovovou podnoží. Horní deska je z laminované dřevotřískové desky s dekorem Dub Hamilton přírodní H3303 ST10 tloušťky 18 mm opatřeny ABS hranou pro uzavření povrchu. Podnož k desce je připevněná vruty.
- b) **Použití:** výrobek se používá pro pohostinské zařízení – bar
- c) **Výroba:** vyrobeno pro interiér baru v industriálním stylu

II. TECHNOLOGICKÉ POŽADAVKY A PARAMETRY

- a) **Funkce:** stůl má funkci stravovací.
- b) **Tvar a rozměry výrobku:** stůl se skládá z jednoduchých hranatých tvarů. Rozměry jsou: šířka – 600 mm, výška 1100 mm, délka 600 mm.
- c) **Materiál a povrchová úprava:** horní deska je z DTD-L s dekorem Dub Hamilton přírodní H3303 ST10, podnož je z kovu opatřena černou sametovou barvou.
- d) **Výroba:** deska s podnoží je spojena vruty s průměrem 7,5 a délkou 20 mm.
- e) **Zkoušení výrobku:** Výrobek je vyroben na zakázku (atypická výroba).
- f) **Balení a doprava:** Výrobek se vyrábí v truhlářské dílně. Stůl bude dodáván v demontovatelném stavu. Jednotlivé díly se balí do bublinkové fólie a zajištěn lepicí páskou. Balení se vykonává tak, aby se při manipulaci, přepravě a skladování výrobek nepoškodil.



Č. TL.:
02/2023

TYPOVNÍKOVÝ LIST

BAROVÝ STŮL

- g) Přebírání:** Přebírání výrobku se uskutečňuje za přítomnosti dodavatele a odběratele. Při přebírání se zkontroluje, zda výrobek obsahuje všechny součásti, včetně kování a spojovacích prostředků.
- h) Skladování:** Výrobek může být skladován ve skladu na paletě, v suchém, teplém a vzdušném prostředí, za odpovídající teploty a vlhkosti vzduchu v pracovním interiéru. Výrobek se musí chránit před vlivem přímého slunečního záření, vody, nadměrné teploty a prachu.
- i) Záruční doba:** Záruční doba je standardní dvouletá. Vztahuje se na opravu výměnu.

BAROVÝ STŮL

M1:10

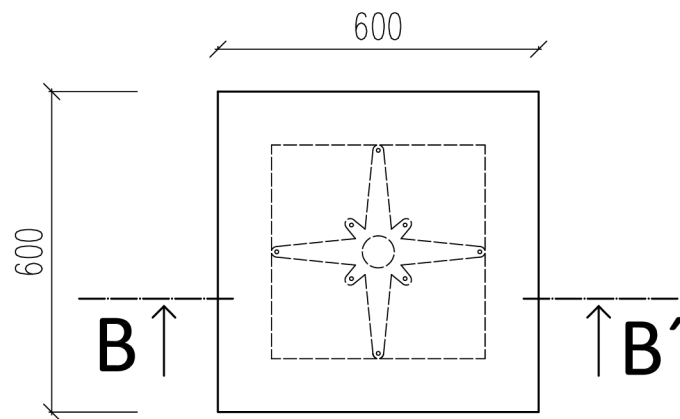
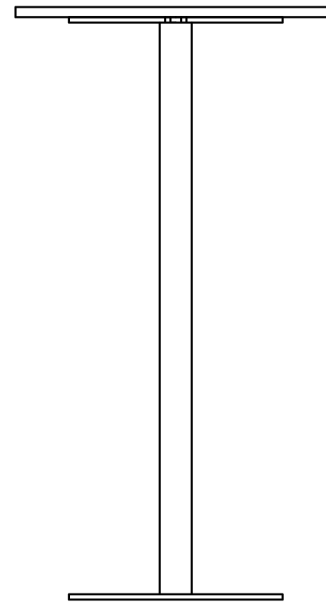
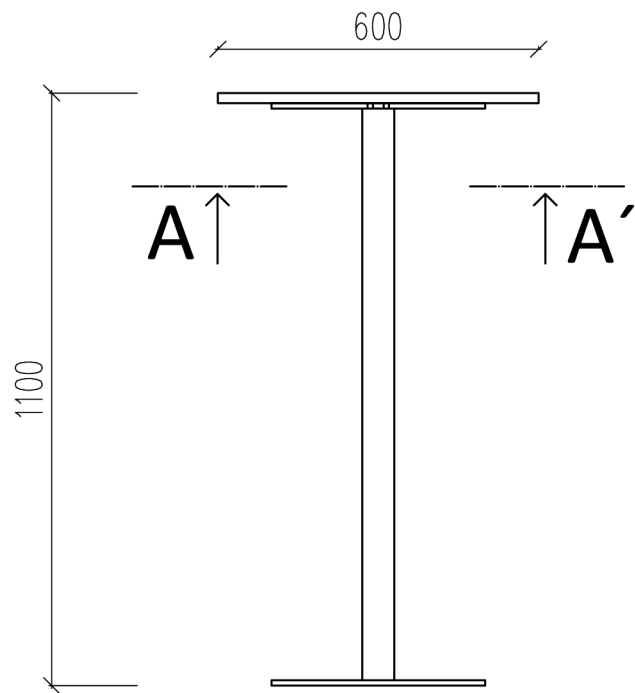

Fakulta lesnická a dřevařská

název projektu:

BAROVÝ STŮL Č. VÝKRESU 1

klient:

Petr Švanda

název výkresu:

PRAVOÚHLÉ PRŮMĚTY

autor:

Chrystyna Fadějeva, DiS.

datum:

02/2023

měřítko:

1:10

ŘEZ A-A'
M1:2

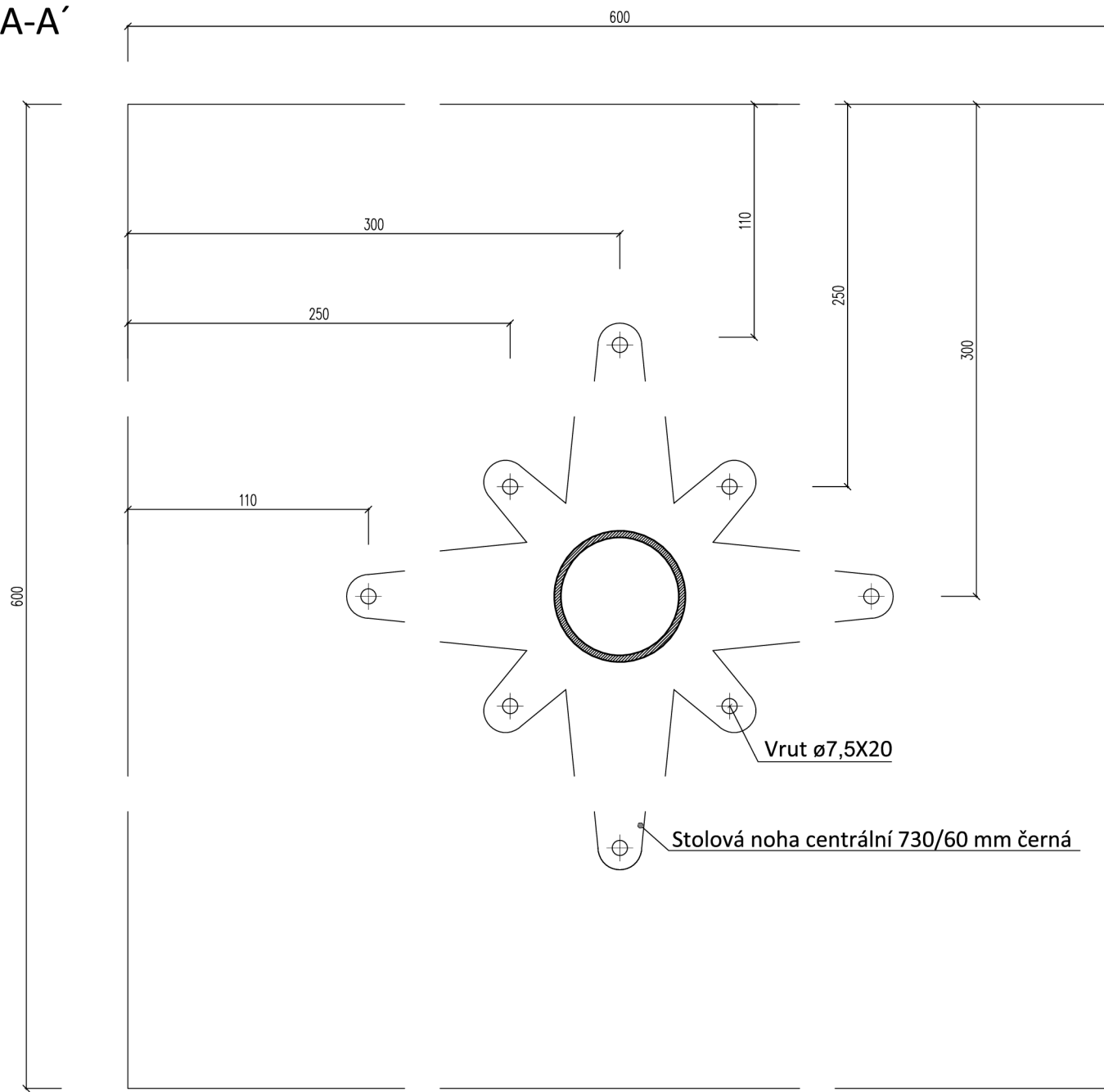

Fakulta lesnická a dřevařská

název projektu:
BAROVÝ STŮL Č. VÝKRESU 2

klient:
Petr Švanda

název výkresu:
ŘEZ A-A'

autor:
Chrystyna Fadějeva, DiS.

datum: 02/2023 měřítko: 1:2

ŘEZ B-B'

M1:2

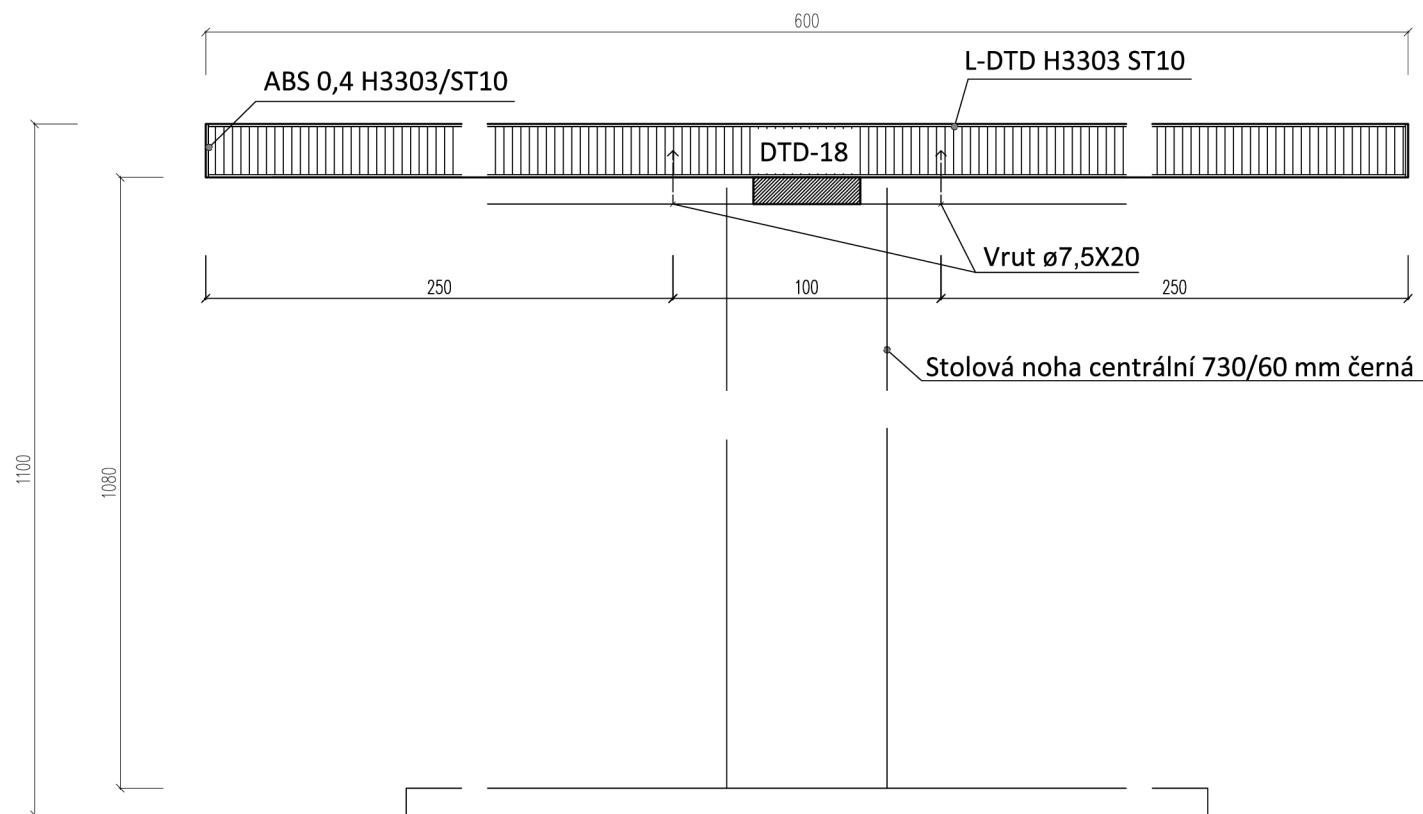

Fakulta lesnická a dřevařská

název projektu:
BAROVÝ STŮL Č. VÝKRESU 3

klient:
Petr Švanda

název výkresu:
ŘEZ B-B'

autor:
Chrystyna Fadějeva, DiS.

datum: 02/2023 měřítko: 1:2



Č. TL.:
02/2023

TYPOVNÍKOVÝ LIST

KONZOLE 01



Rozměry:

Délka: 1125 mm

Výška: 220 mm

Hloubka: 300 mm

Materiál:

Police: DTD-L s dekorem Dub Hamilton přírodní H3303 ST10

Konzola: Konzole zpevněná, lakovaná povrchová úprava – antracit hedvábně matný

Kování:

Vruty: Ø 7,5 x 20 mm

Č. TL.:
02/2023

TYPOVNÍKOVÝ LIST

KONZOLE 01

Tato technická podmínka je platná pro výrobek „Konzole 01“. Její neoddělitelnou součástí je typovníkový list, konstrukční výkresy a kusovník výrobku, kde jsou uvedeny technické požadavky na konstrukční materiály a konstrukci výrobku.

I. ZÁKLADNÍ ÚDAJE:

- a) **Název výrobku:** „Konzole 01“. Se skládá z police a kovových podpěr. Police je tvořena z laminované dřevotřískové desky s dekorem Dub Hamilton přírodní H3303 ST10 tloušťky 18 mm.
- b) **Použití:** výrobek se používá pro stolování hostu
- c) **Výroba:** vyrobeno pro interiér baru v industriálním stylu

II. TECHNOLOGICKÉ POŽADAVKY A PARAMETRY

- a) **Funkce:** hlavní funkce je poskytnout ergonomický správné stolování hostu
- b) **Tvar a rozměry výrobku:** police se skládá z jednoduchých hranatých tvarů. Rozměry jsou: šířka – 1125 mm, výška 220 mm, hloubka 300 mm.
- c) **Materiál a povrchová úprava:** police s dekorem Dub Hamilton přírodní H3303 ST10, kovová konzole s lakovanou povrchovou úpravou – antracit hedvábně matný
- d) **Výroba:** police se vyřízené dle požadovaných rozměru a připevní na stěnu pomocí konzole a vrtu.
- e) **Zkoušení výrobku:** Výrobek je vyroben na zakázku (atypická výroba).
- f) **Balení a doprava:** Police se dovezou samostatně na místo instalace. Jednotlivé díly se balí do bublinkové fólie a jsou zajištěné lepicí páskou. Balení se vykonává tak, aby se při manipulaci, přepravě a skladování výrobek nepoškodil.



Č. TL.:
02/2023

TYPOVNÍKOVÝ LIST

KONZOLE 01

- g) Přebírání:** Přebírání výrobku se uskutečňuje za přítomnosti dodavatele a odběratele. Při přebírání se zkontroluje, zda výrobek obsahuje všechny součásti, včetně kování a spojovacích prostředků.
- h) Skladování:** Výrobek může být skladován ve skladu na paletě, v suchém, teplém a vzdušném prostředí, za odpovídající teploty a vlhkosti vzduchu v pracovním interiéru. Výrobek se musí chránit před vlivem přímého slunečního záření, vody, nadměrné teploty a prachu.
- i) Záruční doba:** Záruční doba je standardní dvouletá. Vztahuje se na opravu výměnu.

Konzole 01

M1:10

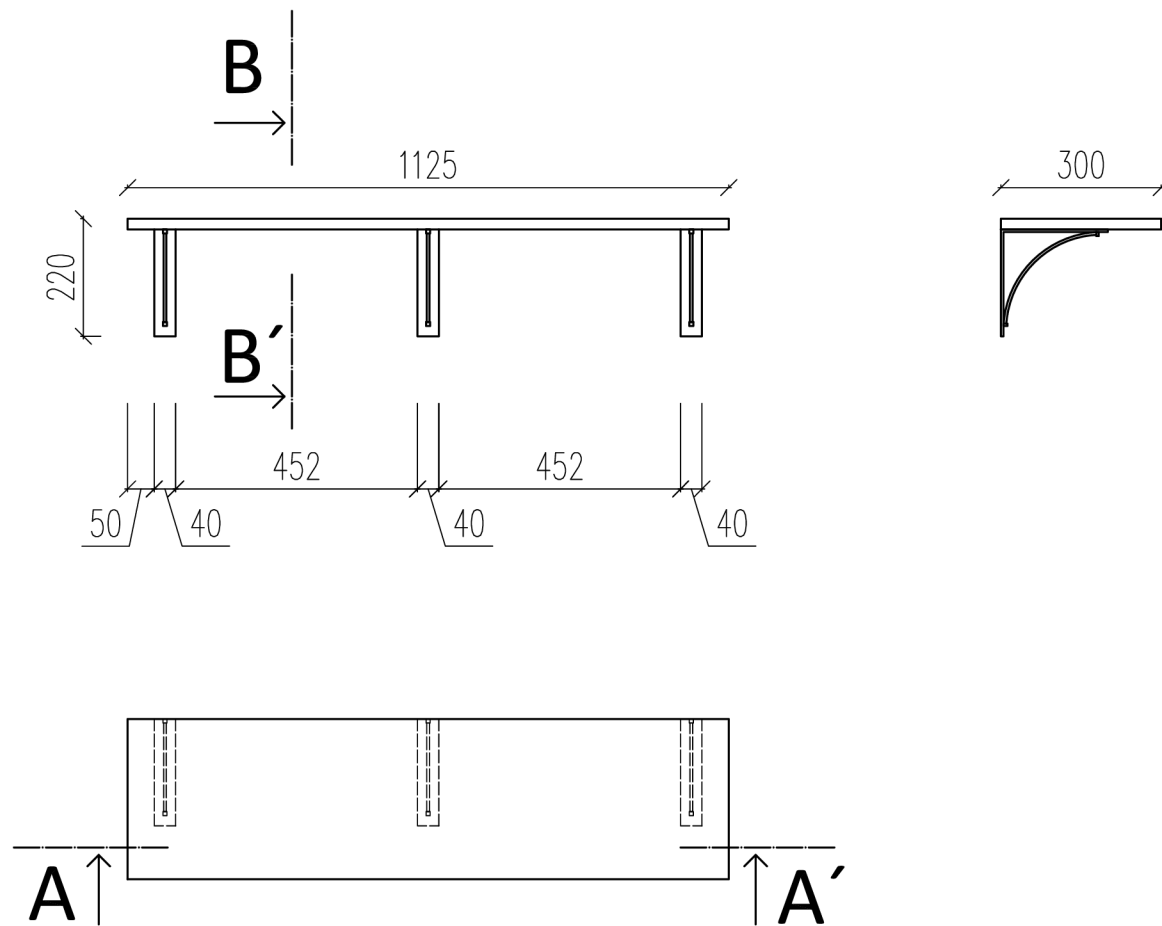

Fakulta lesnická a dřevařská

název projektu:

KONZOLE 01 Č. VÝKRESU 1

klient:

Petr Švanda

název výkresu:

PRAVOÚHLÉ PRŮMĚTY

autor:

Chrystyna Fadějeva, DiS.

datum:

02/2023

měřítko:

1:10

ŘEZ A-A'

M1:2

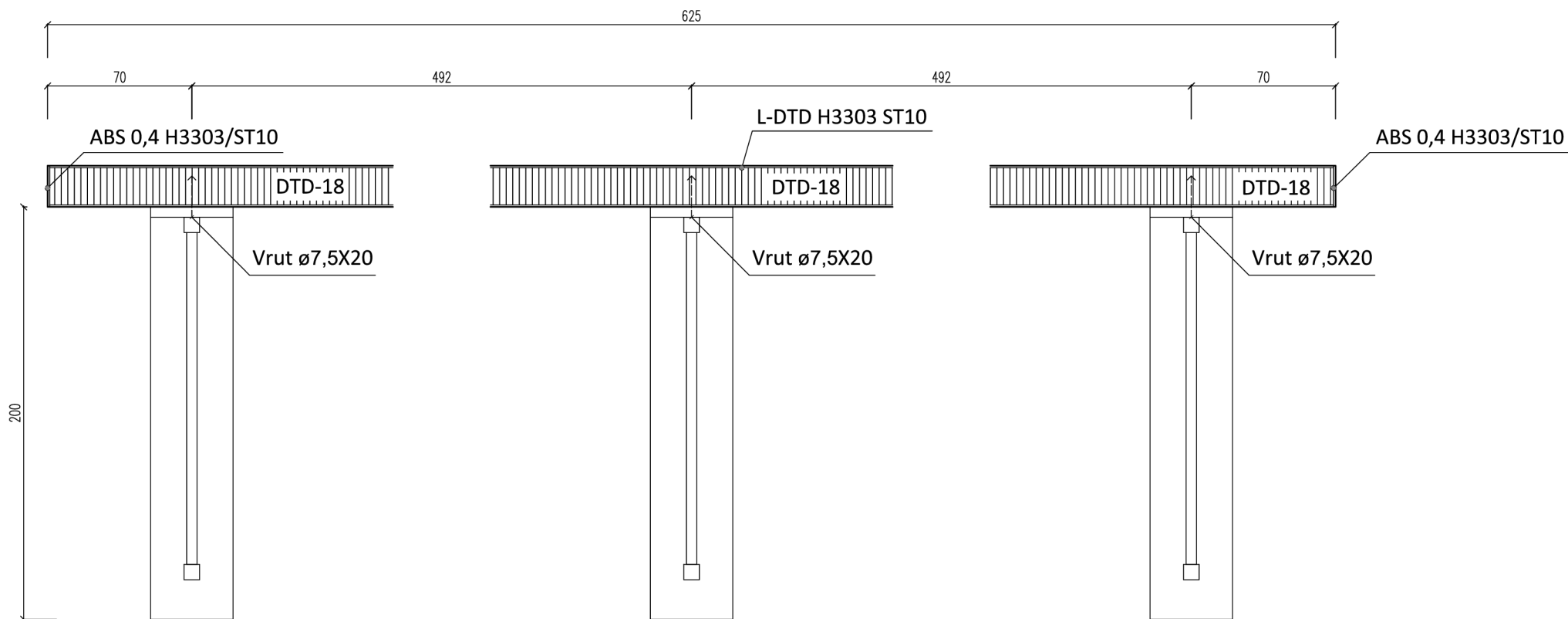

Fakulta lesnická a dřevařská

název projektu:

KONZOLE 01 Č. VÝKRESU 2

klient:

Petr Švanda

název výkresu:

ŘEZ A-A',

autor:

Chrystyna Fadějeva, DiS.

datum:

02/2023

měřítko:

1:2

ŘEZ B-B'

M1:2

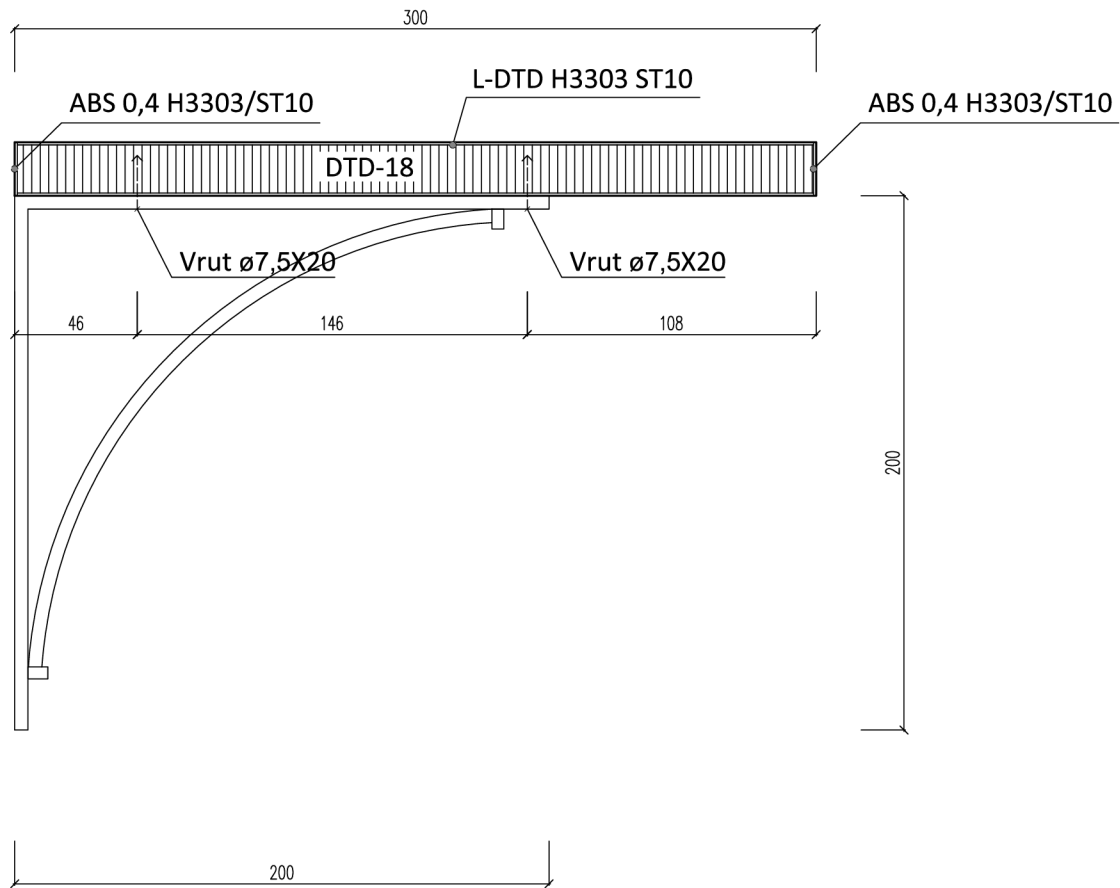

Fakulta lesnická a dřevařská

název projektu:

KONZOLE 01 Č. VÝKRESU 3

klient:

Petr Švanda

název výkresu:

ŘEZ B-B'

autor:

Chrystyna Fadějeva, DiS.

datum:

02/2023

měřítko:

1:2



Č. TL.:
02/2023

TYPOVNÍKOVÝ LIST

KONZOLE 02



Rozměry:

Délka: 1125 mm

Výška: 220 mm

Hloubka: 495/485 mm

Materiál:

Police: DTD-L s dekorem Dub Hamilton přírodní H3303 ST10

Konzola: Konzole zpevněná, lakovaná povrchová úprava – antracit hedvábně matný

Kování:

Vruty: Ø 7,5 x 20 mm

Č. TL.:
02/2023

TYPOVNÍKOVÝ LIST

KONZOLE 02

Tato technická podmínka je platná pro výrobek „Konzole 02“. Její neoddělitelnou součástí je typovníkový list, konstrukční výkresy a kusovník výrobku, kde jsou uvedeny technické požadavky na konstrukční materiály a konstrukci výrobku.

I. ZÁKLADNÍ ÚDAJE:

- a) **Název výrobku:** „Konzole 02“. Se skládá z police a kovových podpěr. Police je tvořena z laminované dřevotřískové desky s dekorem Dub Hamilton přírodní H3303 ST10 tloušťky 18 mm.
- b) **Použití:** výrobek se používá pro stolování hostu
- c) **Výroba:** vyrobeno pro interiér baru v industriálním stylu

II. TECHNOLOGICKÉ POŽADAVKY A PARAMETRY

- a) **Funkce:** hlavní funkce je poskytnout ergonomický správné stolování hostu
- b) **Tvar a rozměry výrobku:** police se skládá z jednoduchých hranatých tvarů. Rozměry jsou: šířka – 1125 mm, výška 220 mm, hloubka 495/485 mm.
- c) **Materiál a povrchová úprava:** police s dekorem Dub Hamilton přírodní H3303 ST10, kovová konzole s lakovanou povrchovou úpravou – antracit hedvábně matný
- d) **Výroba:** police se vyřízené dle požadovaných rozměru a připevní na stěnu pomocí konzole a vrtu.
- e) **Zkoušení výrobku:** Výrobek je vyroben na zakázku (atypická výroba).
- f) **Balení a doprava:** Police se dovezou samostatně na místo instalace. Jednotlivé díly se balí do bublinkové fólie a jsou zajištěné lepicí páskou. Balení se vykonává tak, aby se při manipulaci, přepravě a skladování výrobek nepoškodil.



Č. TL.:
02/2023

TYPOVNÍKOVÝ LIST

KONZOLE 02

- g) Přebírání:** Přebírání výrobku se uskutečňuje za přítomnosti dodavatele a odběratele. Při přebírání se zkontroluje, zda výrobek obsahuje všechny součásti, včetně kování a spojovacích prostředků.
- h) Skladování:** Výrobek může být skladován ve skladu na paletě, v suchém, teplém a vzdušném prostředí, za odpovídající teploty a vlhkosti vzduchu v pracovním interiéru. Výrobek se musí chránit před vlivem přímého slunečního záření, vody, nadměrné teploty a prachu.
- i) Záruční doba:** Záruční doba je standardní dvouletá. Vztahuje se na opravu výměnu.

Konzole 02

M1:10

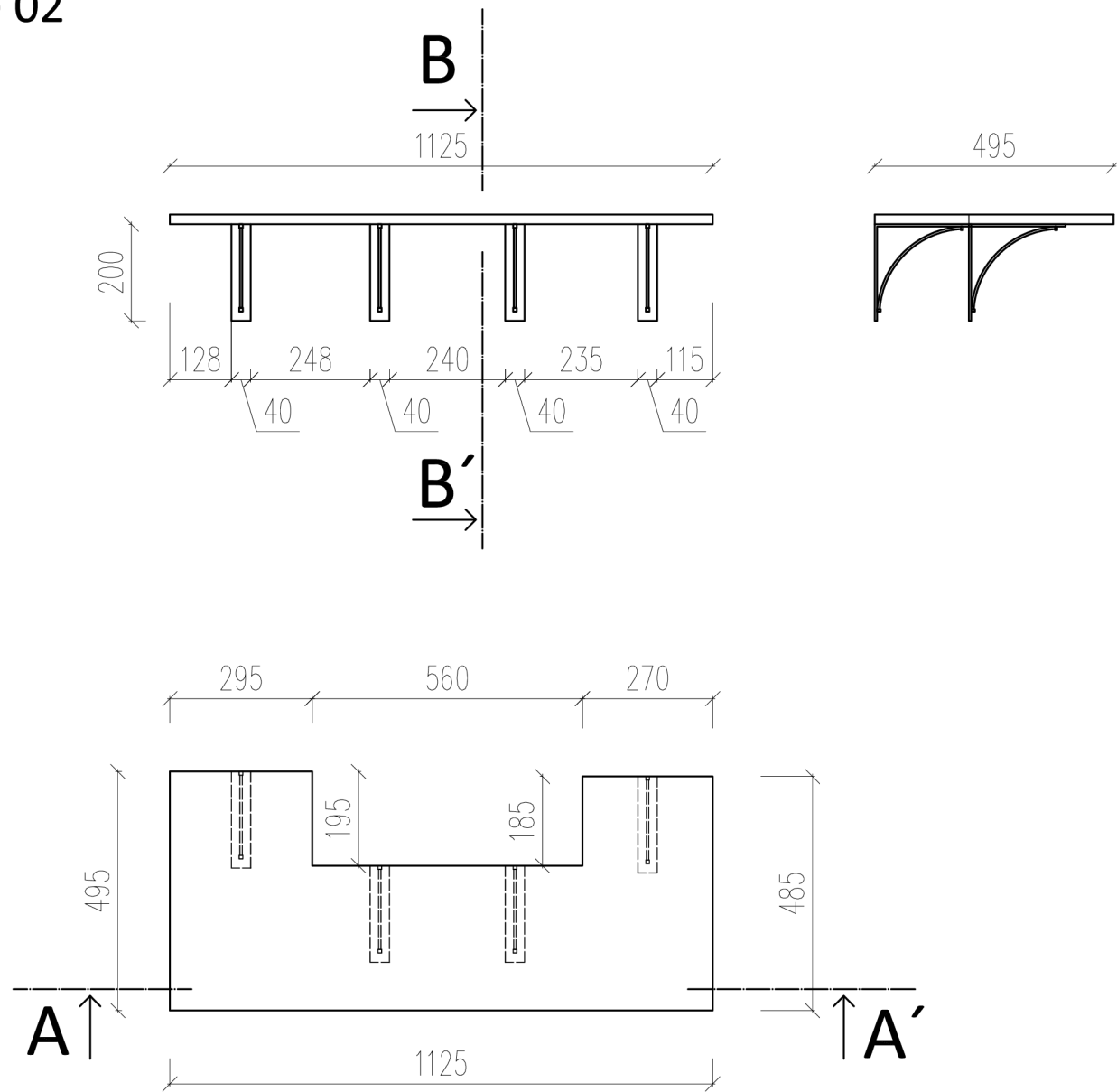

Fakulta lesnická a dřevařská

název projektu: KONZOLE 02 Č. VÝKRESU 1

klient: Petr Švanda

název výkresu: PRAVOÚHLÉ PRŮMĚTY

autor: Chrystyna Fadějeva, DiS.

datum: 02/2023 měřítko: 1:10

ŘEZ A-A'

M1:2

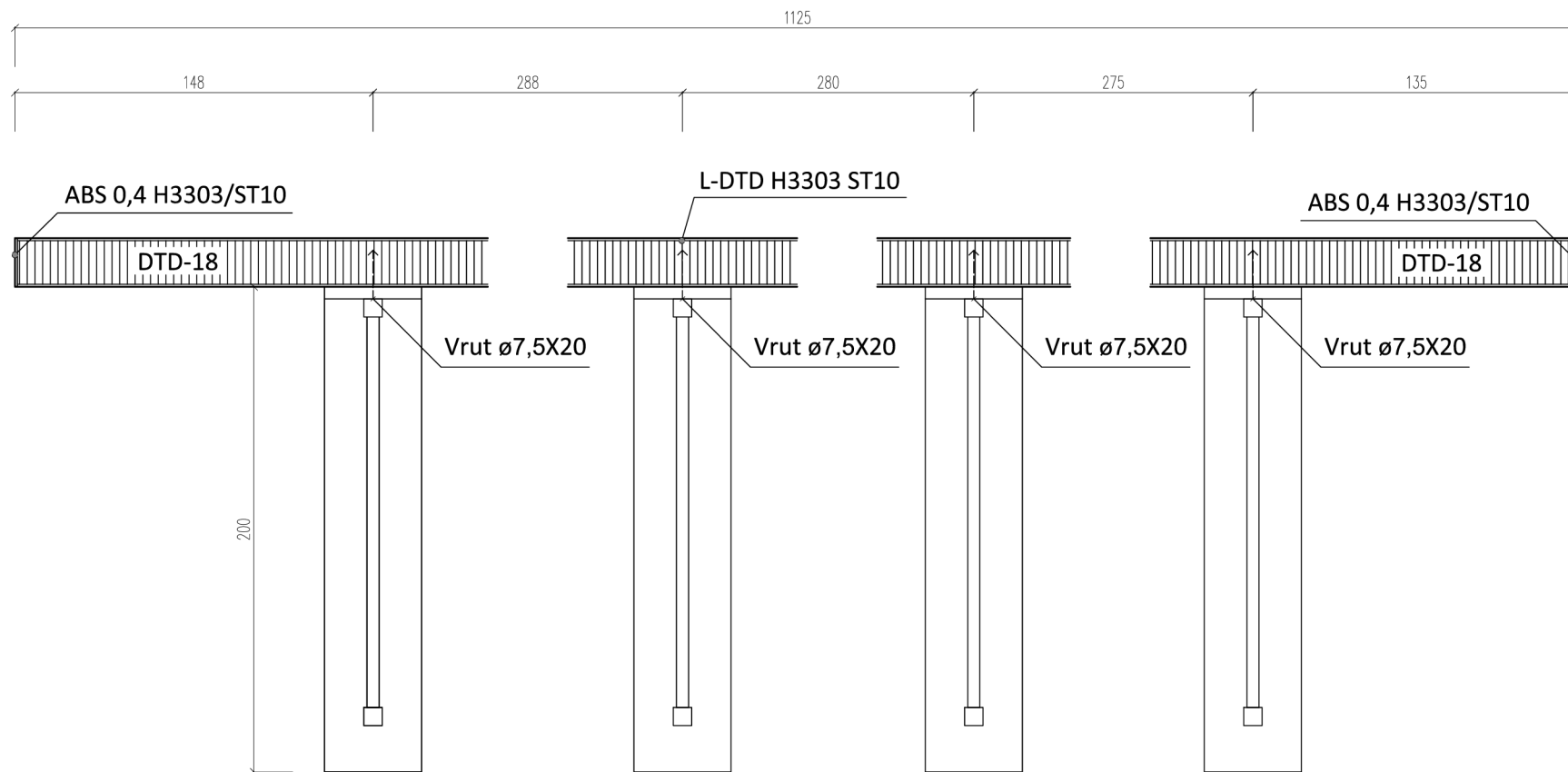

Česká
zemědělská
univerzita
v Praze

Fakulta lesnická a dřevařská

název projektu:

KONZOLE 02 Č. VÝKRESU 2

klient:

Petr Švanda

název výkresu:

ŘEZ A-A',

autor:

Chrystyna Fadějeva, DiS.

datum:

02/2023

měřítko:

1:2

ŘEZ B-B'

M1:2

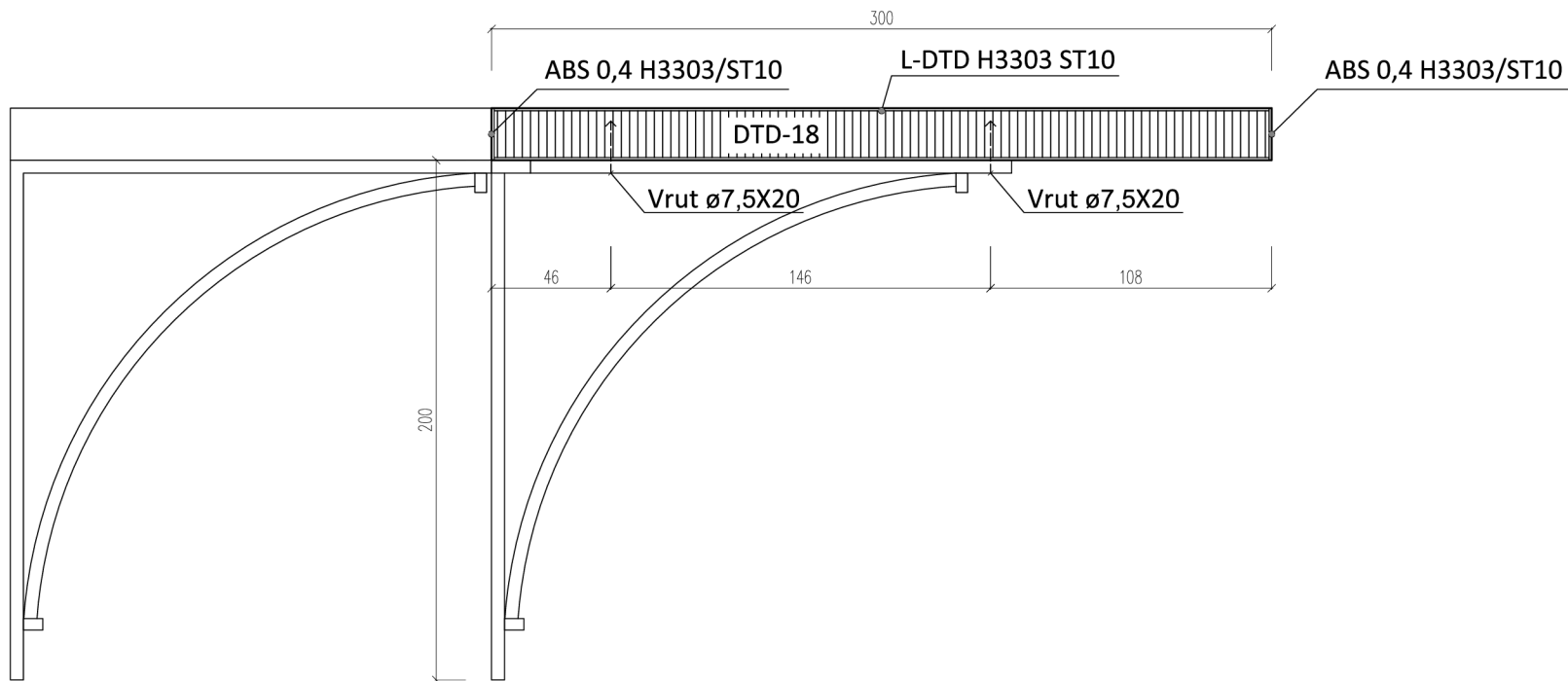

Fakulta lesnická a dřevařská

název projektu: KONZOLE 02 Č. VÝKRESU 3

klient: Petr Švanda

název výkresu: ŘEZ B-B'

autor: Chrystyna Fadějeva, DiS.

datum: 02/2023 měřítko: 1:2



Č. TL.:
02/2023

TYPOVNÍKOVÝ LIST

SKŘÍŇKA POD UMYVADLO



Rozměry:

Délka: 1293 mm

Výška: 240 mm

Hloubka: 350 mm

Materiál:

Konstrukce: Kovový profil tloušťky 3 mm s lakovanou povrchovou úpravou – antracit hedvábně matný

Police: DTD-L s dekorem Dub Hamilton přírodní H3303 ST10

Kování:

Vrutky: Ø 7,5 x 35 mm

Č. TL.:
02/2023

TYPOVNÍKOVÝ LIST

SKŘÍŇKA POD UMYVADLO

Tato technická podmínka je platná pro výrobek „Skříňka pod umyvadlo“. Její neoddělitelnou součástí je typovníkový list, konstrukční výkresy a kusovník výrobku, kde jsou uvedeny technické požadavky na konstrukční materiály a konstrukci výrobku.

I. ZÁKLADNÍ ÚDAJE:

- a) **Název výrobku:** „Skříňka pod umyvadlo“. Nosná konstrukce je z kovu černé barvy rozměrem 20x20 mm. Horní police je tvořena z laminované dřevotřískové desky s dekorem Dub Hamilton přírodní H3303 ST10 tloušťky 18 mm.
- b) **Použití:** výrobek se používá pro umístění závěsného umyvadla
- c) **Výroba:** vyrobeno pro interiér baru v industriálním stylu

II. TECHNOLOGICKÉ POŽADAVKY A PARAMETRY

- a) **Funkce:** výrobku je usazení umyvadla na horní plochu nosné police
- b) **Tvar a rozměry výrobku:** skříňka se skládá z jednoduchých hranatých tvarů. Rozměry jsou: šířka – 1293 mm, výška 240 mm, hloubka 350 mm.
- c) **Materiál a povrchová úprava:** horní police s dekorem Dub Hamilton přírodní H3303 ST10, kovová konstrukce s lakovanou povrchovou úpravou – antracit hedvábně matný
- d) **Výroba:** základní kovová konstrukce se výroby dle výkresové dokumentace u kováře. Následně se vyrobí police a pomocí vrutu se připevní na nosnou konstrukci.
- e) **Zkoušení výrobku:** Výrobek je vyroben na zakázku (atypická výroba).
- f) **Balení a doprava:** Skříňka se doveze v smontovaném stavu. Skříňka se balí do bublinkové fólie a je zajištěná lepící páskou. Balení se vykonává tak, aby se při manipulaci, přepravě a skladování výrobek nepoškodil.



Č. TL.:
02/2023

TYPOVNÍKOVÝ LIST

SKŘÍŇKA POD UMYVADLO

- g) Přebírání:** Přebírání výrobku se uskutečňuje za přítomnosti dodavatele a odběratele. Při přebírání se zkontroluje, zda výrobek obsahuje všechny součásti, včetně kování a spojovacích prostředků.
- h) Skladování:** Výrobek může být skladován ve skladu na paletě, v suchém, teplém a vzdušném prostředí, za odpovídající teploty a vlhkosti vzduchu v pracovním interiéru. Výrobek se musí chránit před vlivem přímého slunečního záření, vody, nadměrné teploty a prachu.
- i) Záruční doba:** Záruční doba je standardní dvouletá. Vztahuje se na opravu výměnu.

SKŘÍŇKA POD UMYVADLO

M1:10

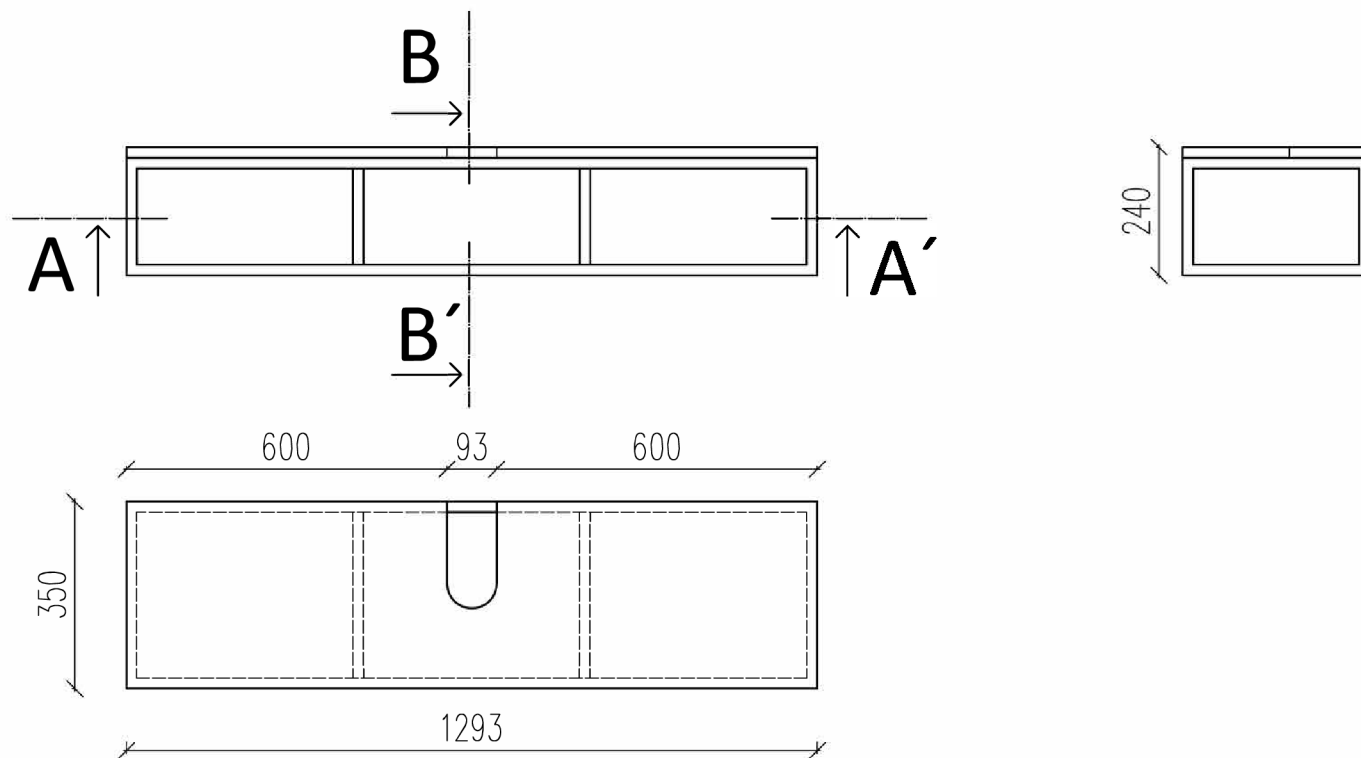

Fakulta lesnická a dřevařská

název projektu:
SKŘÍŇKA POD UMYVADLO Č. V. 1

klient:
Petr Švanda

název výkresu:
PRAVOÚHLÉ PRŮMĚTY

autor:
Chrystyna Fadějeva, DiS.

datum: 02/2023 měřítko: 1:10

ŘEZ A-A'

M1:5

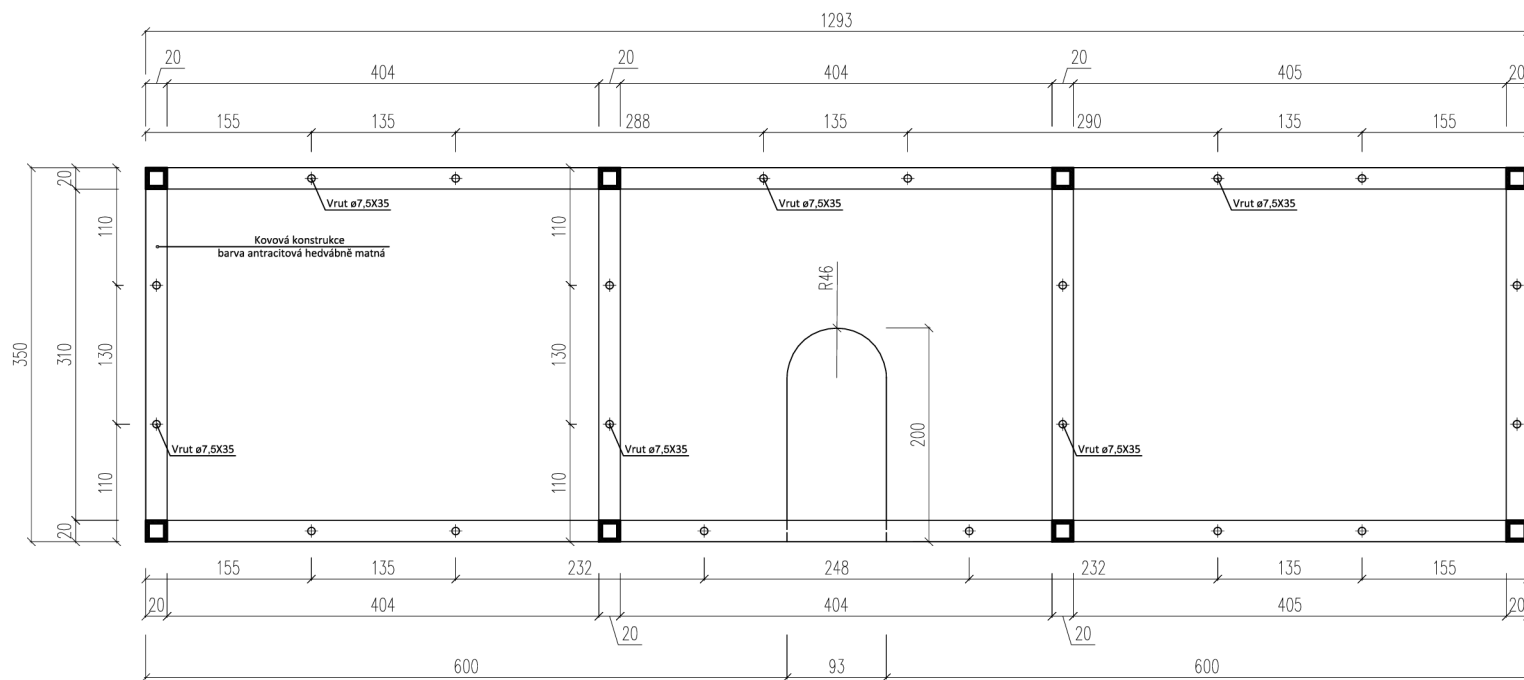

Fakulta lesnická a dřevařská

název projektu:
SKŘÍŇKA POD UMYVADLO Č. V. 2

klient:

Petr Švanda

název výkresu:

ŘEZ A-A'

autor:

Chrystyna Fadějeva, DiS.

datum:

02/2023

měřítko:

1:5

ŘEZ B-B'

M1:2

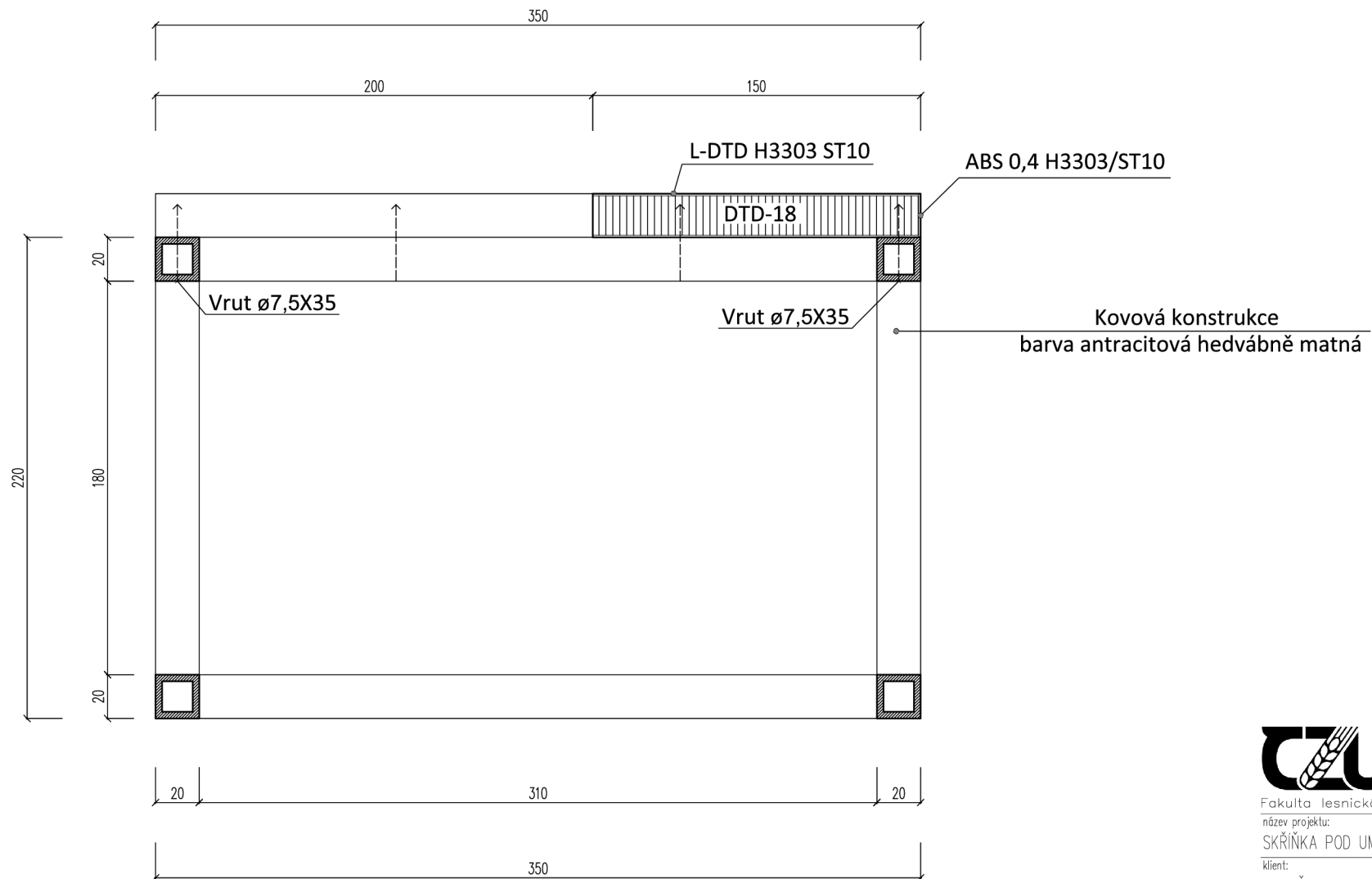

Fakulta lesnická a dřevařská

název projektu:
SKŘÍŇKA POD UMYVADLO Č. V. 3

klient:

Petr Švanda

název výkresu:

ŘEZ B-B'

autor:

Chrystyna Fadějeva, DiS.

datum:

02/2023

měřítko:

1:2

