

Příloha 12

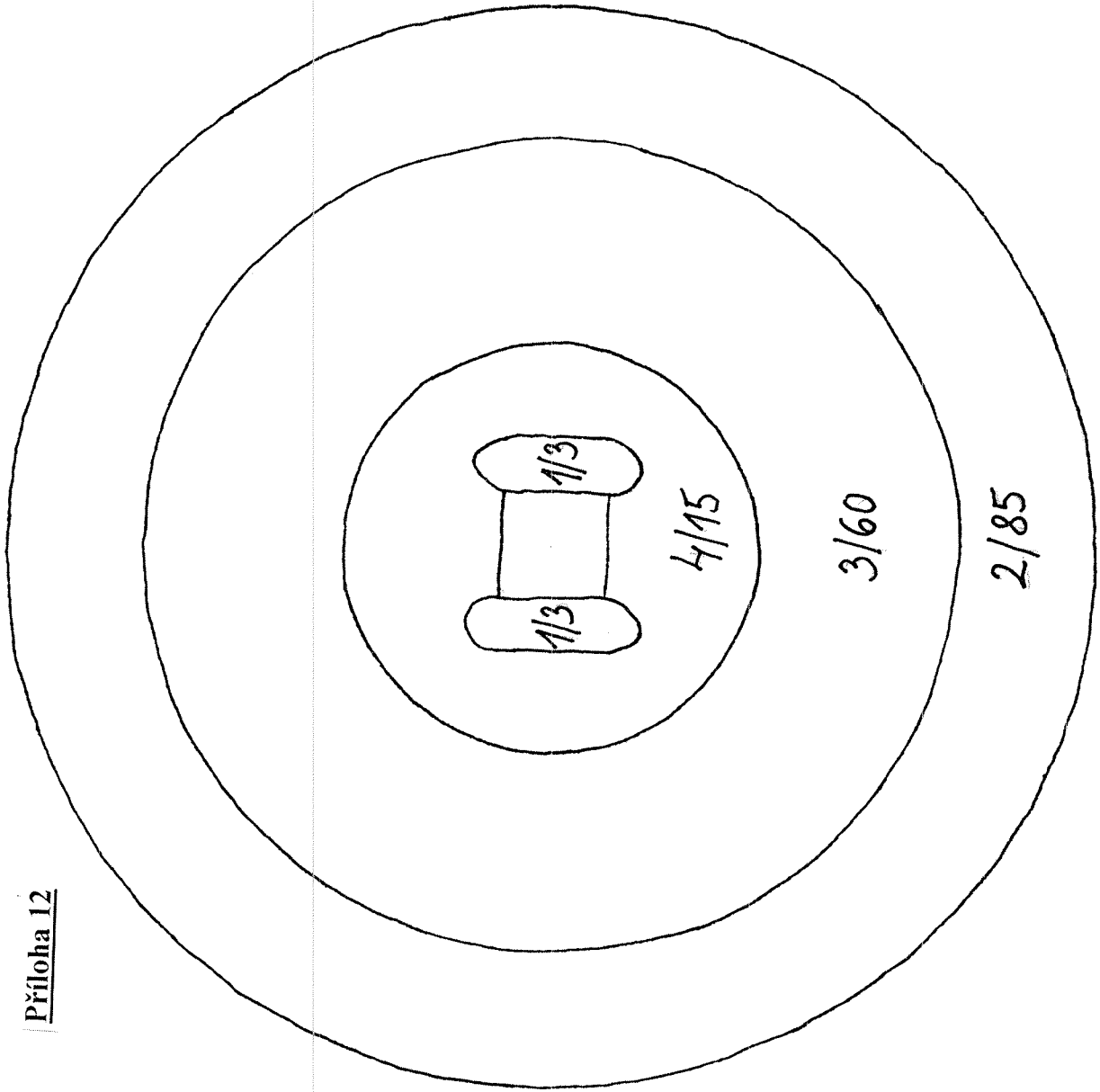

<u>Pořadové číslo</u>	<u>Taxon</u>	<u>Počet kusů</u>
1	<i>Buxus sempervirens</i>	6
2	<i>Dahlia pinnata</i>	85
3	<i>Lavandula officinalis</i>	60
4	<i>Yucca filamentosa</i>	15

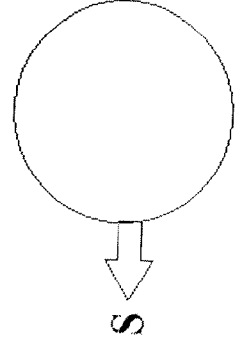

Česká zemědělská univerzita v Praze
Fakulta agrobiologie potravinových a přírodních zdrojů

<u>Vypracovala:</u>	Bc. Kristýna Nohejlová
<u>Měřítko:</u>	1:25
<u>Příloha č.:</u>	12
<u>Výkres č.:</u>	1
<u>Datum:</u>	17.2.2018

Příloha 12

<u>Pořadové číslo</u>	<u>Taxon</u>	<u>Počet kusů</u>
1	<i>Hedera helix</i>	2
2	<i>Helichrysum petiolare</i>	2
3	<i>Chamaerops humilis</i>	1

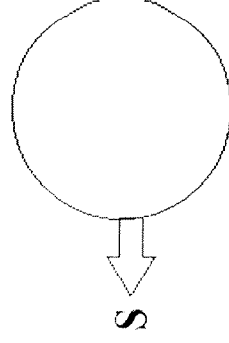
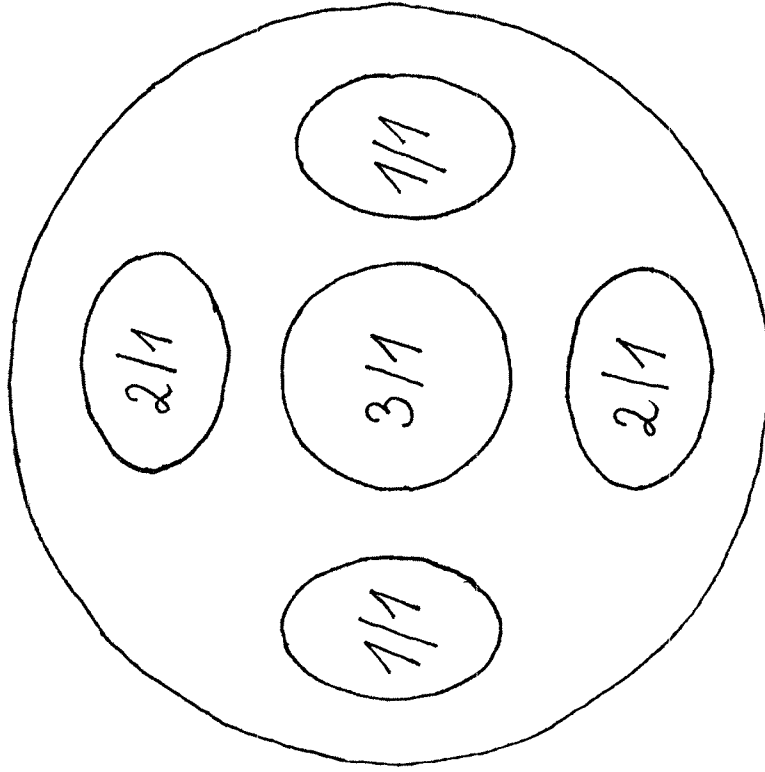

<u>Česká zemědělská univerzita v Praze</u> <u>Fakulta agrobiologie potravinových a přírodních zdrojů</u>	
<u>Vypracovala:</u>	Bc. Kristýna Nohejlová
<u>Měřítko:</u>	1:5
<u>Příloha č.:</u>	12
<u>Výkres č.:</u>	2
<u>Datum:</u>	17.2.2018

Příloha 13

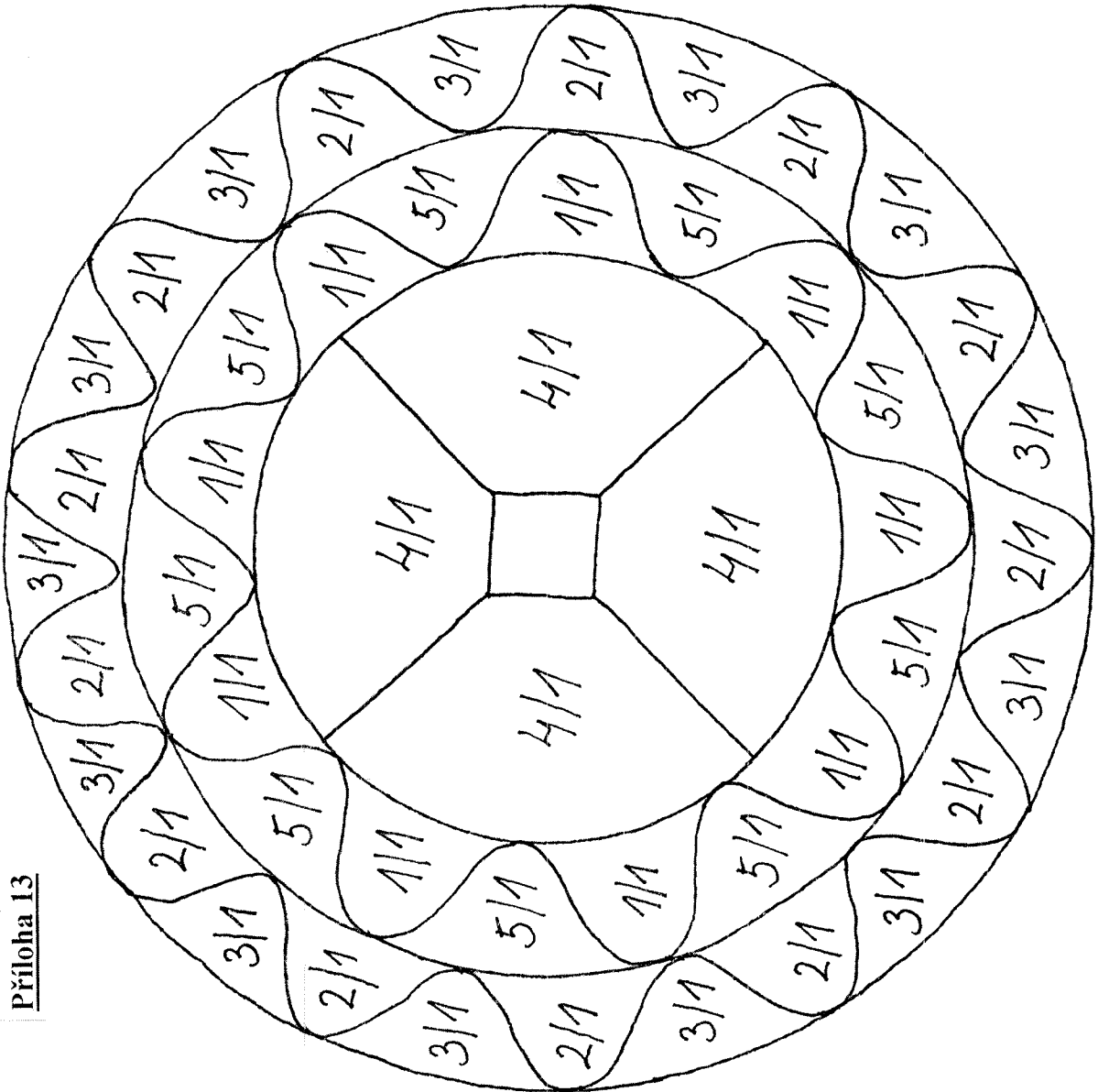

<u>Pořadové číslo</u>	<u>Taxon</u>	<u>Počet kusů</u>
1	<i>Aconitum napellus</i>	9
2	<i>Hosta fortunei</i> 'Aureomarginata'	13
3	<i>Hosta</i> 'Honey Bells'	13
4	<i>Miscanthus purpurascens</i> 'Hercules'	4
5	<i>Polygonatum multiflorum</i>	9

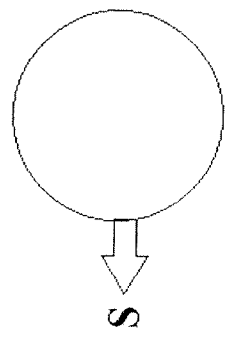

Česká zemědělská univerzita v Praze
Fakulta agrobiologie pořávkových a přírodních zdrojů

<u>Vypracovala:</u>	Bc. Kristýna Nohejlová
<u>Měřítko:</u>	1:25
<u>Příloha č.:</u>	13
<u>Výkres č.:</u>	3
<u>Datum:</u>	17.2.2018

Příloha 13

<u>Pořadové číslo</u>	<u>Taxon</u>	<u>Počet kusů</u>
1	<i>Anemone nemorosa</i> 'Robinsoniana'	3
2	<i>Fuchsia</i> 'Deep purple'	1
3	<i>Hedera helix</i>	3

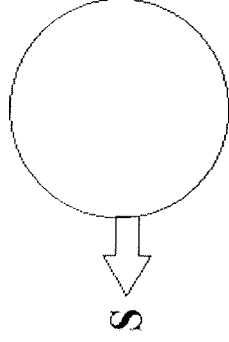
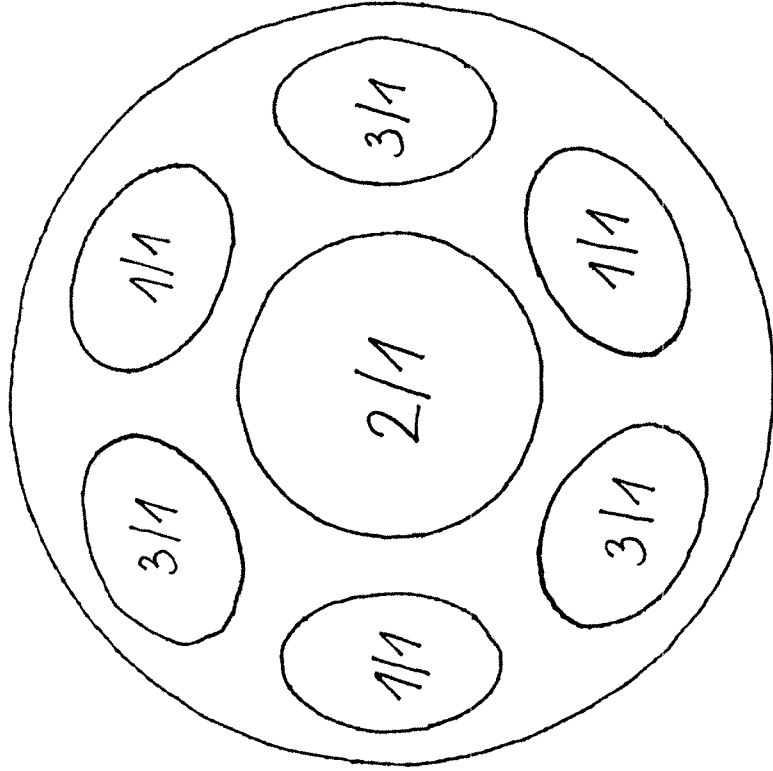

<u>Česká zemědělská univerzita v Praze</u> <u>Fakulta agrobiologie potravinových a přírodních zdrojů</u>	
<u>Vypracovala:</u>	Bc. Kristýna Nohejlová
<u>Měřítko:</u>	1:5
<u>Příloha č.:</u>	13
<u>Výkres č.:</u>	4
<u>Datum:</u>	17.2.2018

Příloha 14

<u>Pořadové číslo</u>	<u>Taxon</u>	<u>Počet kusů</u>
1	<i>Euphorbia hypericifolia</i>	4
2	<i>Lavandula officinalis</i>	16
3	<i>Narcissus</i> sp	60
4	<i>Senecio cineraria</i>	50
5	růže: 'Orange Beauty'	24

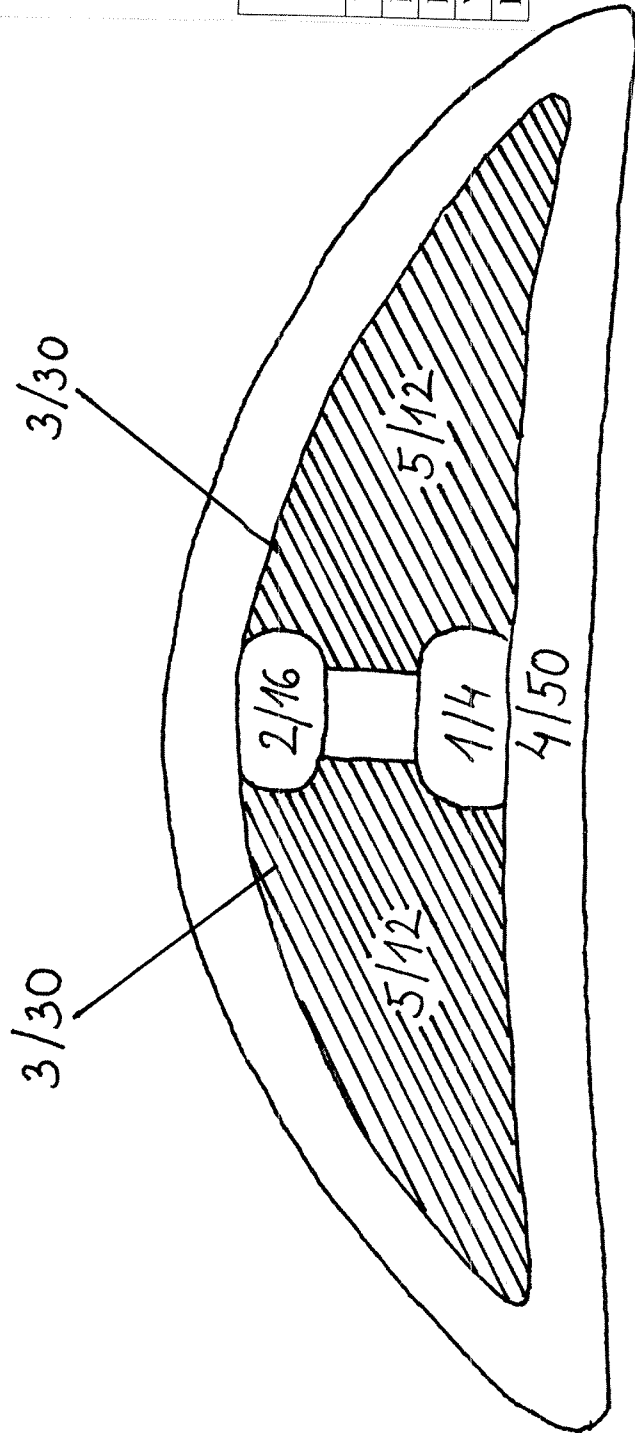
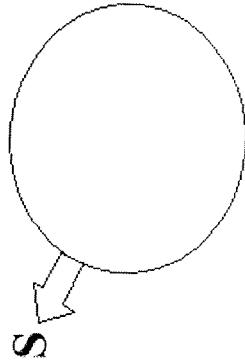

<u>Česká zemědělská univerzita v Praze</u> <u>Fakulta agrobiologie potravinových a přírodních zdrojů</u>	
<u>Vypracovala:</u>	Bc. Kristýna Nohejlová
<u>Měřítko:</u>	1:25
<u>Příloha č.:</u>	14
<u>Výkres č.:</u>	5
<u>Datum:</u>	25.2.2018

Příloha 14

<u>Pořadové číslo</u>	<u>Taxon</u>	<u>Počet kusů</u>
1	<i>Fuchsia</i> sp.	2
2	<i>Hedera helix</i>	2
3	<i>Lantana camara</i>	1
4	<i>Pelargonium graveolens</i>	3
5	<i>Plectranthus forsteri</i>	2

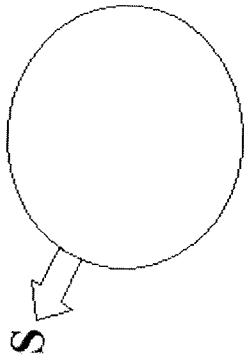
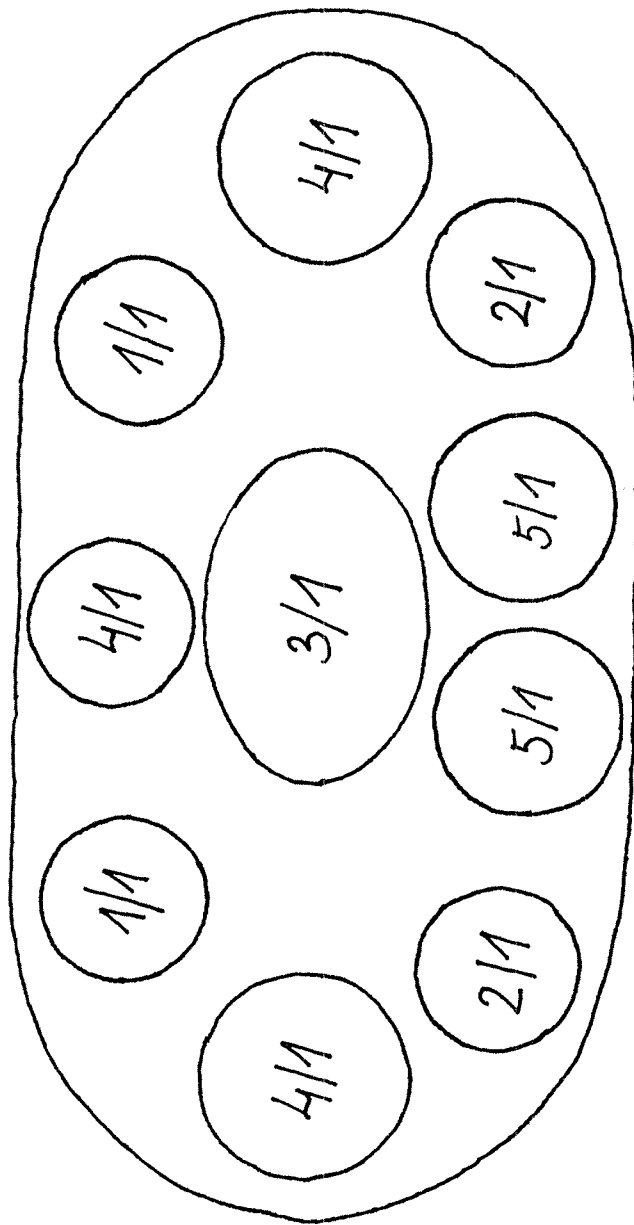

<u>Česká zemědělská univerzita v Praze</u> <u>Fakulta agrobiologie potravinových a přírodních zdrojů</u>	
<u>Vypracovala:</u>	Bc. Kristýna Nohejlová
<u>Měřítko:</u>	1:5
<u>Příloha č.:</u>	14
<u>Výkres č.:</u>	6
<u>Datum:</u>	25.2.2018

Příloha 15

<u>Pořadové číslo</u>	<u>Taxon</u>	<u>Počet kusů</u>
1	<i>Anemone 'Wild Swan'</i>	2
2	<i>Helleborus purpurascens</i>	2
3	<i>Pachysandra terminalis</i>	60

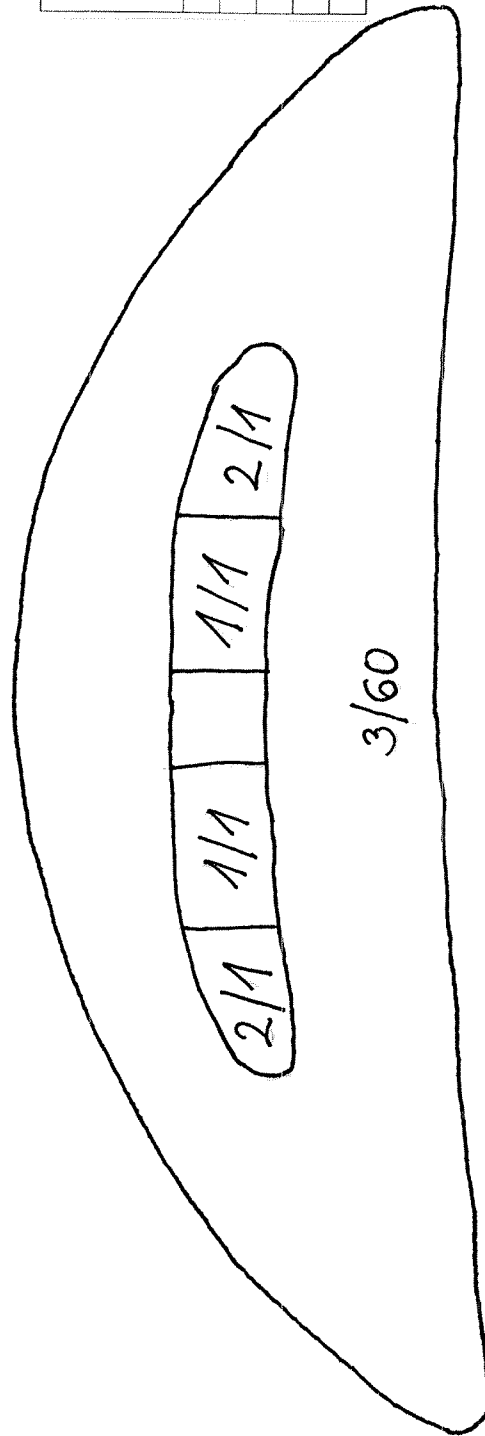
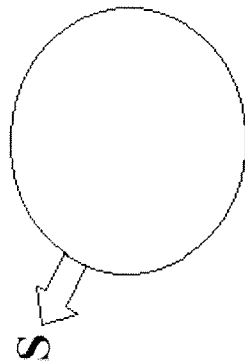

Česká zemědělská univerzita v Praze
Fakulta agrobiologie potravinových a přírodních zdrojů

<u>Vypracovala:</u>	Bc. Kristýna Nohejlová
<u>Měřtko:</u>	1:25
<u>Příloha č.:</u>	15
<u>Výkres č.:</u>	7
<u>Datum:</u>	25.2.2018

Příloha 15

<u>Pořadové číslo</u>	<u>Taxon</u>	<u>Počet kusů</u>
1	<i>Ajuga reptans 'Alba'</i>	6
2	<i>Luzula sylvatica</i>	2
3	<i>Muscari armeniacum</i>	30
4	<i>Tradescantia x andersoniana</i> 'Zwanenburg blue'	2

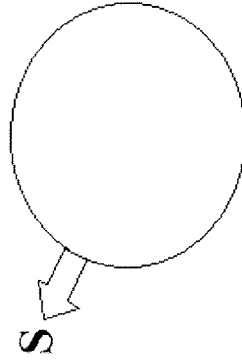
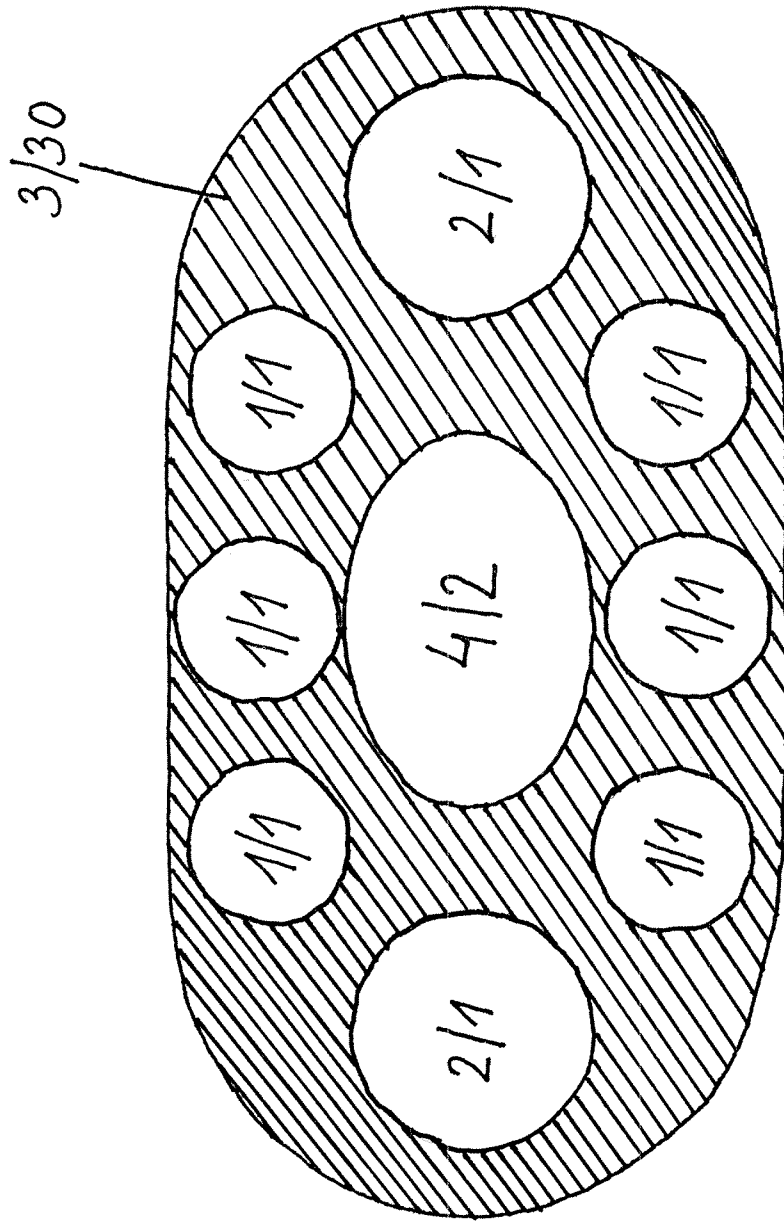

<u>Česká zemědělská univerzita v Praze</u> <u>Fakulta agrobiologie potravinových a přírodních zdrojů</u>	
<u>Vypracovala:</u>	Bc. Kristýna Nohejlová
<u>Měřítko:</u>	1:5
<u>Příloha č.:</u>	15
<u>Výkres č.:</u>	8
<u>Datum:</u>	25.2.2018