

díl A, B, C: PDP - BK 18, NTM 4, viz související výkresy č. 4,5,6  
 D - svařenec, viz související výkres č. 3  
 ostré hrany strženy 1 x 45°  
 díl A, B lepeno

Měřítko: <b>1:10</b>	Navrhli: <b>Lenka Střílková</b>	Poslední revize:	
	Kreslil: <b>Lenka Střílková</b>		
Mendelova univerzita v Brně	Kontroloval:	Název výrobku: <b>LAVICE</b>	Typ výrobku:
			Promítání: 
	Obsah výkresu: <b>LAVICE S POLSTROVÁNÍM</b>	Číslo výkresu: <b>1</b>	Revize: —

A — A

01 (1:5)

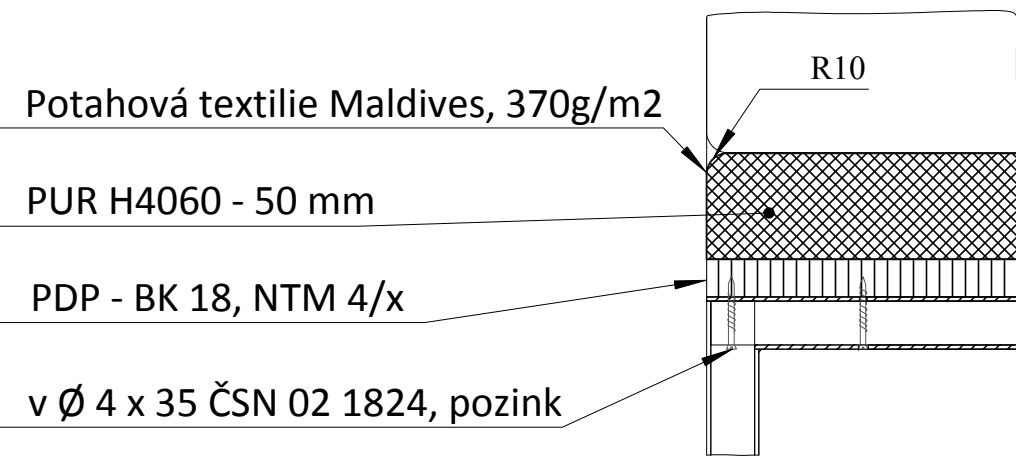
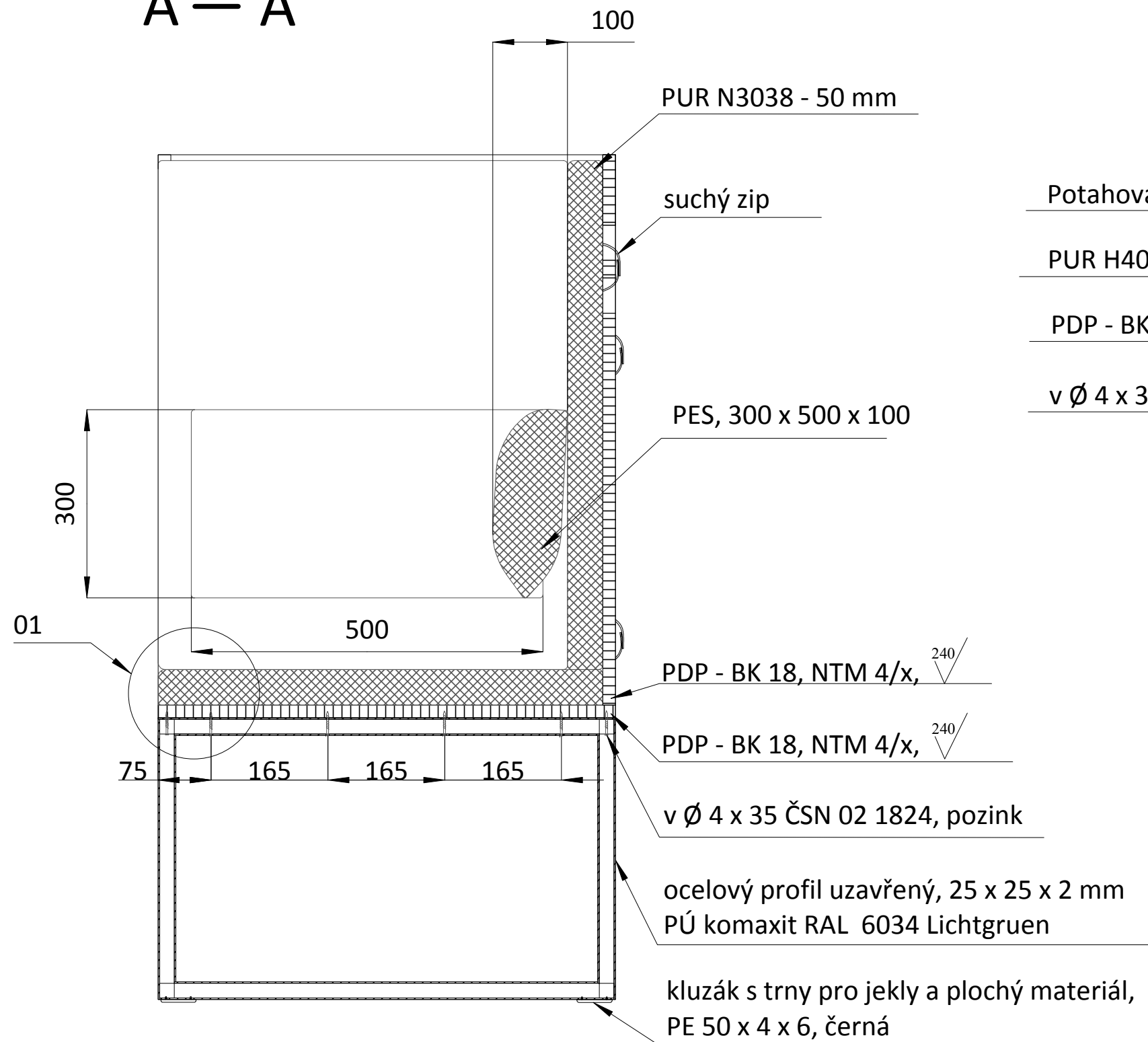

ostré hrany strženy 1 x 45°  
související výkresy: 1, 3, 4, 5

Měřítka: <b>1:10</b> <b>1:5</b>	Navrhil: <b>Lenka Střílková</b>	Poslední revize:	
	Kreslil: <b>Lenka Střílková</b>		
Mendelova univerzita v Brně	Kontroloval:	Typ výrobku:	Promítání: 
	Název výrobku: <b>LAVICE</b>		
	Obsah výkresu: <b>řez A - A</b>	Číslo výkresu: <b>2</b>	Revize: —

02 (1:2)

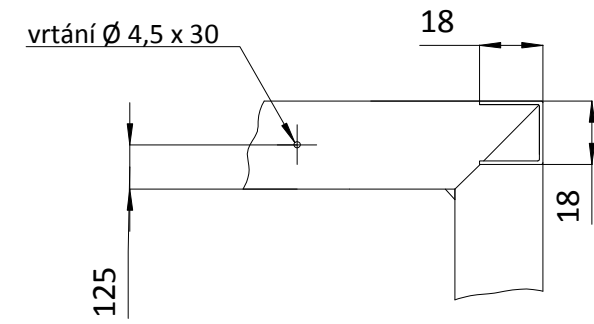
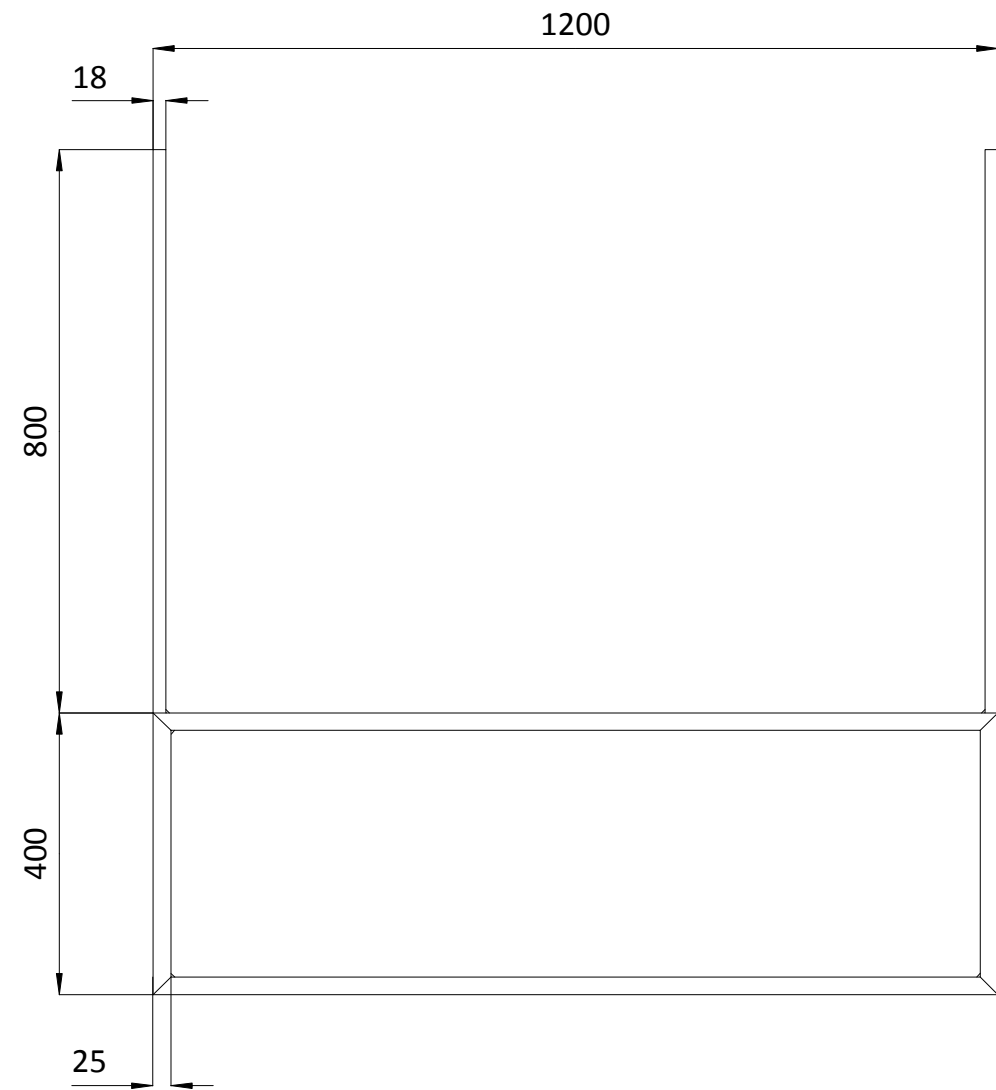

03 (1:2)

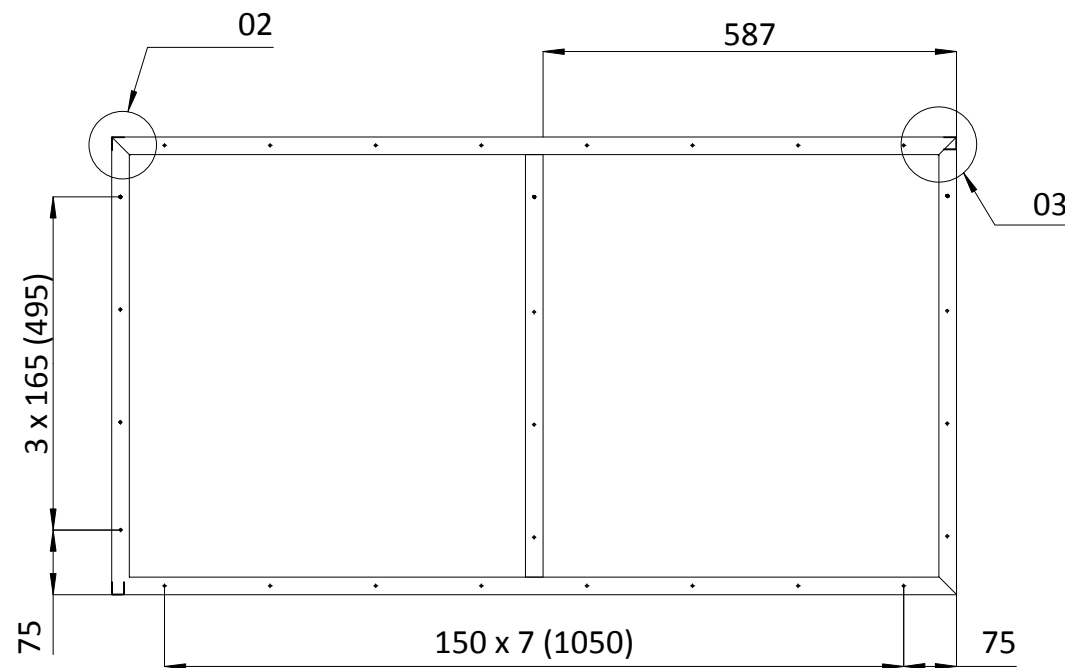
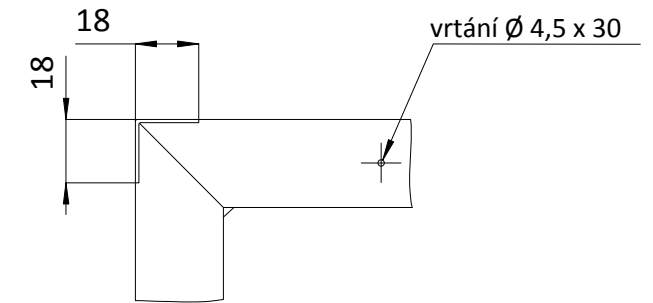
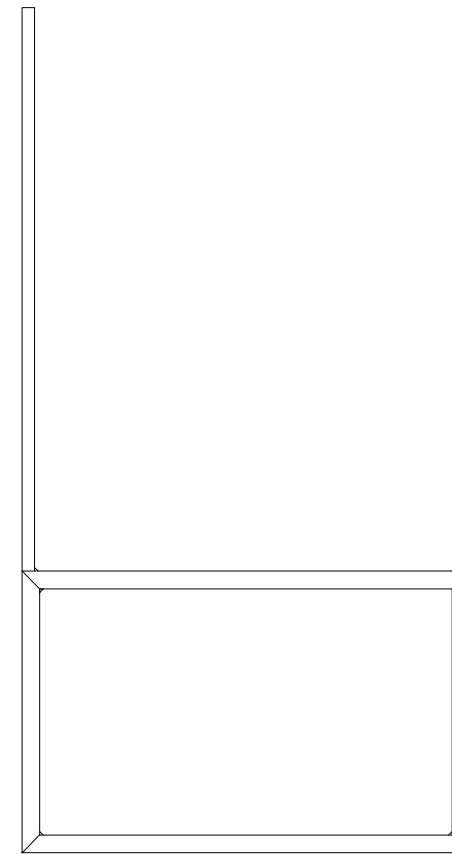

ocelová kostra - uzavřený profil 25 x 25 x 2 mm, PÚ komaxit RAL 6034 Lichtgruen  
 1 x plechová výztuž otevřený profil L 18 x 18 x 1 mm, PÚ komaxit RAL 6034 Lichtgruen  
 2 x plechová výztuž otevřený profil U 18 x 18 x 1 mm, PÚ komaxit RAL 6034 Lichtgruen  
 související výkresy: 1, 2, 4, 5

Měřítko: <b>1:10</b> <b>1:2</b>	Navrhl: <b>Lenka Střílková</b>	Poslední revize:	
	Kreslil: <b>Lenka Střílková</b>		
	Kontroloval:		
Mendelova univerzita v Brně	Název výrobku: <b>LAVICE</b>	Typ výrobku:	Provitání:
	Obsah výkresu: <b>díl D, SVAŘENEC</b>		Číslo výkresu: <b>3</b>
			Revize:

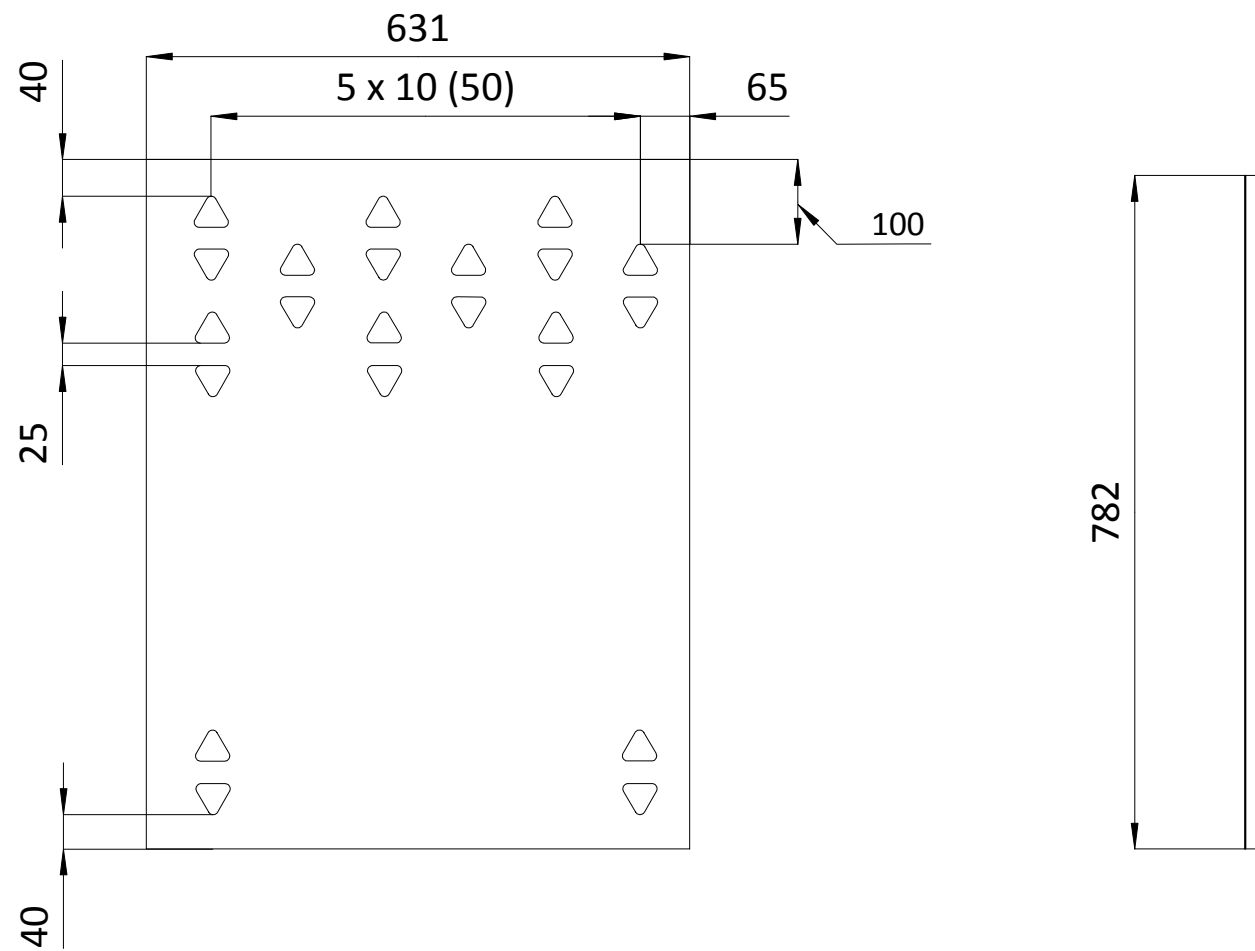

04 (1:2)

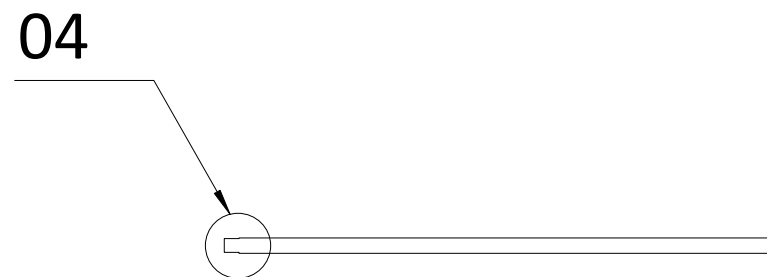
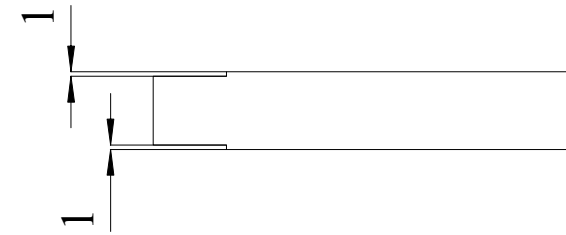

PDP - BK 18, NTM 4/x,  
Ostré hrany strženy 45° x 1 mm  
související výkresy: 1, 2, 3, 5

Měřítka: <b>1:10</b> <b>1:2</b>	Navrhil: <b>Lenka Střílková</b>	Poslední revize:	
	Kreslil: <b>Lenka Střílková</b>		
	Kontroloval:		
Mendelova univerzita v Brně	Název výrobku: <b>LAVICE</b>	Typ výrobku:	Promítání: 
	Obsah výkresu: <b>díl A, opěrák (kratší)</b>	Číslo výkresu: <b>4</b>	Revize: —

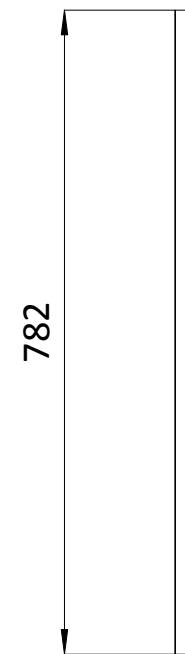
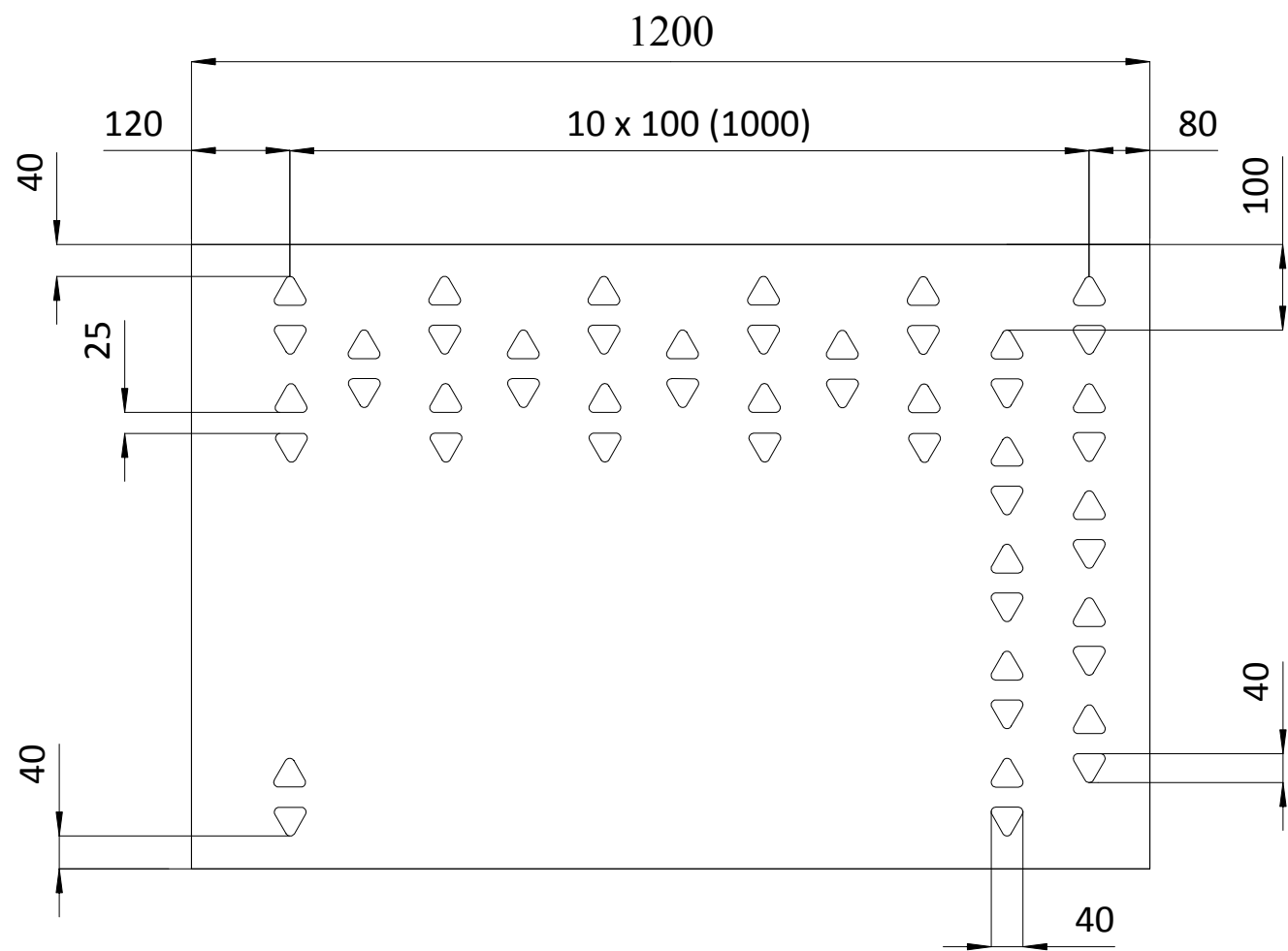

05 (1:2)

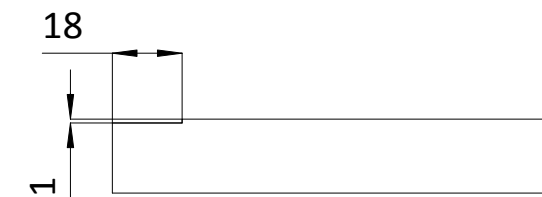

06 (1:2)

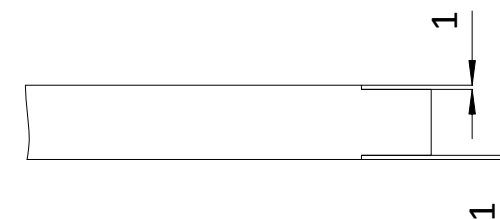

PDP - BK 18, NTM 4/x,  
Ostré hrany strženy 45° x 1 mm  
související výkresy: 1, 2, 3, 4

1:10 1:2	Kreslil: Lenka Střílková	Promítání:	
	Kontroloval: Lenka Střílková		
Mendelova univerzita v Brně	Název výrobku: LAVICE	Typ výrobku:	Číslo výkresu: 5
	Obsah výkresu: díl B, opěrák (delší)		Revize: —

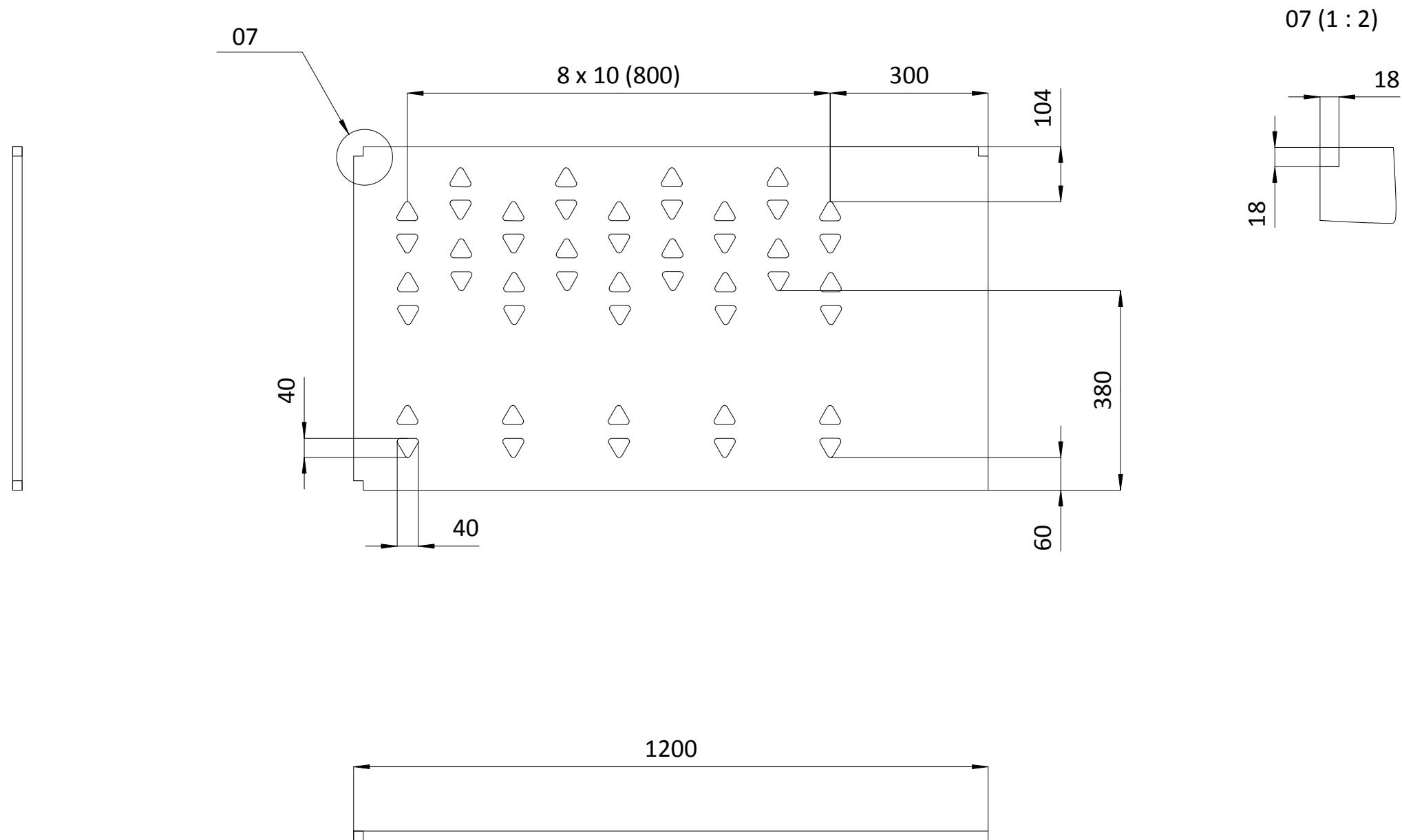

PDP - BK 18, NTM 4/x,  
 Ostré hrany strženy 45° x 1 mm  
 související výkresy: 1, 2, 3, 4, 5

Měřitko: <b>1:10</b> <b>1:2</b>	Navrhil: <b>Lenka Střílková</b>	Poslední revize:	
	Kreslil: <b>Lenka Střílková</b>		
Mendelova univerzita v Brně	Kontroloval:	Typ výrobku:	Promítání:
	Název výrobku: <b>LAVICE</b>		
	Obsah výkresu: <b>díl C, sedák</b>	Číslo výkresu: <b>6</b>	Revize: —