

**UNIVERZITA JANA AMOSE KOMENSKÉHO PRAHA**

**BAKALÁŘSKÉ KOMBINOVANÉ  
STUDIUM**

**2013 – 2014**

**BAKALÁŘSKÁ PRÁCE**

**Zdeněk Kříž**

**Československé jednotky na východní frontě za  
2. světové války.**

**Do jejich vstupu na území Československa.**

Praha 2014

Vedoucí bakalářské práce práce: PaedDr. František Parkan

**JAN AMOS KOMENSKY UNIVERSITY PRAGUE**

**BACHELOR COMBINED**

**2013 - 2014**

**BACHELOR THESIS**

**Zdeněk Kříž**

**Czechoslovak units on the Eastern Front, during  
the World War II, until their entering the territory of  
Czechoslovakia**

Prague 2014

The Thesis Work Supervisor: PaedDr. František Parkan

## **Prohlášení**

Prohlašuji, že předložená bakalářská práce je mým původním autorským dílem, které jsem vypracoval samostatně. Veškerou literaturu a další zdroje, z nichž jsem při zpracování čerpal, v práci řádně cituji a jsou uvedeny v seznamu použitých zdrojů.

Souhlasím s prezenčním zpřístupněním své práce v univerzitní knihovně.

V Praze dne.

Zdeněk Kříž

## **Poděkování**

Chtěl bych poděkovat vedoucímu práce panu PeadDr. Františku Parkanovi za usměrňování mé práce a panu MUDr. Gustavu Singrovi, CSc za čas, který mi věnoval a svým vyprávěním mi pomohl nahlédnout události očima jejich přímého účastníka.

## **Anotace**

Bakalářská práce se zabývá československým zahraničním odbojem za druhé světové války se zaměřením na formování, organizaci a bojovou činnost československých pozemních jednotek na východní frontě do vstupu na území Československa. Shrnuje historické informace o sledované problematice a objasňuje úlohu těchto jednotek v československém odboji. Dále objasňuje význam zahraničních vojenských jednotek pro poválečné budování československé armády a návaznost současné armády na jejich bojové tradice.

## **Klíčové pojmy**

Buzuluk, československý zahraniční odboj, československá armáda, druhá světová válka, exilová vláda, osvobození Kyjeva, Sokolovo, východní fronta.

## **Annotation**

This thesis deals with the Czechoslovak foreign resistance movement, during the Second World War. The main emphasis is on the formation, organization and combat actions of Czechoslovak ground troops on the Eastern Front until entering the territory of Czechoslovakia. It summarizes historical information on the given topic and clarifies the role of these units in Czechoslovak resistance movement. The text also illustrates the importance of the Czechoslovak foreign troops for post war building of the army of The Czechoslovakia and continuity of current army on old martial traditions.

## **Key words**

Buzuluk, Czechoslovak army, Czechoslovak foreign resistance, exile government, liberation of Kiev, Sokolovo, The Eastern Front, World War II.

<b>ÚVOD .....</b>	<b>8</b>
<b>1. ROZBOR LITERATURY .....</b>	<b>10</b>
<b>2. FORMOVÁNÍ ČESKOSLOVENSKÝCH ZAHRANIČNÍCH JEDNOTEK .....</b>	<b>13</b>
<b>3. VÝVOJ A NASAZENÍ ČESKOSLOVENSKÝCH JEDNOTEK NA VÝCHODNÍ FRONTĚ....</b>	<b>16</b>
<b>3.1 POLSKÝ LEGION .....</b>	<b>16</b>
3.2 ČESKOSLOVENSKÝ SAMOSTATNÝ POLNÍ PRAPOR .....	17
3.3 SOKOLOVO .....	20
3.4 1. ČESKOSLOVENSKÁ SAMOSTATNÁ BRIGÁDA .....	25
3.5 OSVOBOZENÍ KYJEVA .....	28
3.6 BOJE NA PRAVOBŘEŽNÍ UKRAJINĚ .....	31
3.7 1. ČESKOSLOVENSKÝ ARMÁDNÍ SBOR .....	33
3.8 VÝZNAMNÉ OSOBNOSTI .....	35
<b>4 ČESKOSLOVENSKÉ ZAHRANIČNÍ JEDNOTKY JAKO ZÁKLAD POVÁLEČNÉ ARMÁDY</b> <b>.....</b>	<b>45</b>
4.1 BUDOVÁNÍ POVÁLEČNÉ ARMÁDY .....	45
4.2 SOUČASNOST A TRADICE ZAHRANIČNÍCH JEDNOTEK .....	47
<b>ZÁVĚR .....</b>	<b>49</b>
<b>SEZNAM POUŽITÝCH ZDROJŮ .....</b>	<b>51</b>
SEZNAM POUŽITÝCH ČESKÝCH ZDROJŮ .....	51
SEZNAM POUŽITÝCH INTERNETOVÝCH ZDROJŮ .....	53
<b>SEZNAM PŘÍLOH .....</b>	<b>54</b>
<b>PŘÍLOHY .....</b>	<b>I</b>
<b>BIBLIOGRAFICKÉ ÚDAJE .....</b>	<b>I</b>

## ÚVOD

Československo, jako samostatný stát vzniklo po první světové válce v roce 1918. Paradoxně ještě před svým vznikem mělo vlastní vojenské zahraniční jednotky na všech frontách světové války. Československé legie dokonce ovládaly velkou část Sibiře. A právě o činnost těchto jednotek se opírali ve svých politických vyjednáváních o budoucím vzniku republiky její zakladatelé. Po dvaceti letech existence byl československý stát zlikvidován a poté na frontách druhé světové války opět působily zahraniční jednotky, které významně přispěly k jeho obnově. Zvláště na východní frontě je nápadné, jak se, na území dnešní Ukrajiny, shodují místa bojů československých vojáků z obou světových konfliktů.

Úsilí a odhodlání československých občanů, dobrovolníků, bojujících v zahraničních jednotkách přispělo svým dílem nejen k vítězství spojenců, ale hlavně k umožnění obnovy československé republiky po skončení války. Dokumentovalo spojeneckým státům snahu Čechoslováků o obnovu vlastního samostatného státu a bylo významnou podporou politických jednání směřujících k tomuto cíli. A to bychom ani v dnešní době neměli zapomínat.

V březnu roku 2013 proběhly v ukrajinském Charkově a Sokolovu oslavy sedmdesátého výročí bitvy u Sokolova, prvního bojového vystoupení 1. československého polního praporu na východní frontě. V Charkově, kde účastníci oslav z České republiky procházeli v dobových československých uniformách, se k nim místní nadšeně hlásili. Stará paní začala rozdávat „konfětky“ a na otázku proč, odpověděla, že jí v roce 1943 byly čtyři roky a že zdržením německého postupu na Charkov umožnili naši vojáci evakuaci její matky s ní z města, a tím jí možná zachránili život. V Sokolovu dosud žije několik pamětníků, kteří v dobrém vzpomínají na naše vojáky a mladí vědí o tehdejších událostech velmi mnoho. Srovnání se znalostmi našich občanů a zvláště mladých, dětí a studentů, dopadá pro nás dost nelichotivě. A zde by asi bylo třeba něco změnit.

Tato bakalářská práce se snaží shrnout historická fakta o činnosti československých pozemních jednotkách na východní frontě tak, jak je lze najít v odborné a memoárové literatuře a v dalších dostupných pramenech a sestavit z nich stručný přehled postupu organizace, výcviku a bojové činnosti těchto jednotek v letech 1942 – 1944 s časovým omezením na dobu do jejich vstupu na území republiky. Počáteční kapitoly jsou věnovány podmínkám vývoje československého odboje po roce 1939. Další kapitoly pojednávají o činnosti Čechoslováků v Polsku a dále



vzniku vojenských jednotek, konkrétně 1. československého samostatného polního praporu v SSSR. Poměrně velký prostor je dán prvnímu bojovému vystoupení této jednotky v bojích při obraně přístupů k Charkovu v březnu 1943. Boj u Sokolova, mající ve své době možná větší význam, jako demonstrace vůle po obnově republiky, než význam vojenský bývá v poslední době podrobován různým pokusům o ne vždy zcela objektivní kritiku. Následující kapitoly se zabývají reorganizací praporu na 1. československou samostatnou brigádu, její bojovou činností při osvobození hlavního města Ukrajiny Kyjeva a bojů na pravobřežní Ukrajině. O podílu československých vojáků na osvobození Kyjeva se v naší republice téměř nehovoří. Následně je zmiňován vznik 1. československého armádního sboru a jeho bojová činnost do vstupu na území ČSR.

Po skončení války bylo třeba vybudovat nové bezpečnostní složky osvobozené republiky, jejichž důležitou součástí je i armáda. A právě československé zahraniční jednotky tvořily jádro nově vznikající armády. Tomuto tématu je věnována poslední kapitola. Jedním z významných ideových základů každé armády jsou její bojové tradice. U nás mezi ně bezesporu patří tradice zahraničních jednotek za druhé světové války. Proto se zde zmiňuji o dnešním vztahu, nejen vojáků, ale i dalších občanů k minulosti naší republiky a armády. Určitě je dobře, když existují lidé, kteří se nejen profesně, ale i ve svém volném čase zabývají zkoumáním a propagací minulosti své země a životy a činy svých předků.

Tato bakalářská práce má tedy za cíl vytvořit stručný ucelený přehled historie československých vojenských jednotek na východní frontě a demonstrovat jejich význam pro osvobození Československa a jeho poválečnou obnovu.

## 1. ROZBOR LITERATURY

Problematikou československého zahraničního odboje za druhé světové války se zabývá velké množství historické literatury. Ať už různých prací historiků, tak memoárová literatura autorů – pamětníků a veteránů československých zahraničních jednotek. Co se týče mezinárodních souvislostí a politických aspektů ovlivňujících okolnosti vzniku a vývoje těchto jednotek poměrně ucelené informace lze získat, kromě archivních pramenů, z memoárové literatury, pocházející z pera politických činitelů té doby. Pravda, ve větší nebo menší míře mohou být ovlivněny subjektivním přístupem autora a jeho účastí na popisovaných událostech. Především jde o paměti prezidenta Dr. Edvarda Beneše.

Dalším zdrojem informací jsou knihy pocházející od autorů z řad přímých účastníků bojů na frontách druhé světové války. Nejznámějším titulem z tohoto okruhu je známá kniha Ludvíka Svobody „Z Buzuluku do Prahy“. Autor, pozdější prezident Československa v ní líčí okolnosti vzniku, vývoje a průběhu bojů československých jednotek na východní frontě. Kniha je ovšem poznamenána dobou svého vzniku a to se projevuje obzvláště markantně při popisech vztahů velení jednotek a osobně autora k představitelům londýnského vedení. Nelze zde také najít kritické zmínky na adresu spolupráce se sovětskou stranou, ač je známo, že tato nebyla vždy ideální. Tento přístup je ostatně typický pro všechny knihy vycházející mezi léty 1948 – 1990 a to z pochopitelných důvodů. Jako další je možno uvést například knihy od bývalých velitelů různých stupňů v československé východní armádě. Vilém Sacher byl do Sovětského svazu převelen z Velké Británie v létě 1943. Jelikož byl absolventem výsadkového výcviku, stal se náčelníkem štábu 2. paradesantní brigády, která se v té době formovala. V důsledku zranění při autonehodě byl přeřazen k 3. československé brigádě jako velitel dělostřelectva a prošel pak s ní až do republiky. Jeho kniha „Pod rozstříleným praporem“ je zajímavým pohledem účastníka událostí. V. Sacher se nevyhýbá ani kritickým hodnocením některých událostí a ukazuje je z jiného úhlu pohledu. Již v roce 1947 vyšla kniha vzpomínek Vladimíra Prikryla „Pokračujte v horách“. Podplukovník Prikryl působil jako zástupce velitele 1. československé samostatné brigády. Prodělal boje o Kyjev a na Ukrajině. Pak byl pověřen velením 2. paradesantní brigády. Prošel boji v Polsku na přístupech k Dukle a posléze ve Slovenském národním povstání. Karel Klapálek byl velitelem československé jednotky na Středním východě a v Africe. V roce 1943 byl převelen do Sovětského

svazu a stal se velitelem 3. brigády a později velitelem 1. československého armádního sboru. Své vzpomínky vložil do knihy „Ozvěny bojů“.

Dalším zdrojem informací, kromě archivních materiálů, jsou práce různých historiků, zabývajících se touto problematikou. Zdá se, že doposud nejucelenější historická práce na toto téma je titul „Za svobodu Československa“ zpracovaný autorským kolektivem vedeným plukovníkem Dr. Miroslavem Šádou, vydaný na přelomu padesátých a šedesátých let. Ač je obsah poplatný době svého vzniku, jedná se pravděpodobně o nejpodrobnější zpracování historie československých vojenských jednotek na východní frontě. Studiu této problematiky a publikační činnosti se dále systematicky a dlouhodobě věnují historici Miroslav Brož a PhDr. Karel Richter, CSc. Miroslav Brož se zabývá především osudy vojáků československých jednotek, příkladem je kniha „Hrdinové od Sokolova“, ucelený seznam příslušníků 1. československého polního praporu s jejich osobními údaji, včetně jejich dalších životních osudů. Další významnou publikací tohoto autora je například sborník dokumentů „Válečné deníky vypovídají“. PhDr. Karel Richter CSc. publikoval v roce 1997 knihu „Podkarpatská Rusina v boji za svobodu“, ve které shrnuje historii československých jednotek na východní frontě, zvláště se zřetelem na úlohu občanů Československa pocházejících z Podkarpatské Rusi. Celkovou historii východního odboje zpracovává ve čtyřech svazcích vydaných v letech 2003 – 2005 pod tituly Přes krvavé řeky, Apokalypsa v Karpatech a dva díly Dobývání domova. Celé dílo má podtitul „Bez cenzury a legend“. Autor zde zveřejňuje i okolnosti a události, jež před rokem 1990 nemohly být publikovány. PhDr. Eduard Čejka CSc., historik a publicista se zabývá mapováním zahraničního československého odboje na západě, nicméně v jeho knize Československý odboj na západě ( 1939 – 1945 ), jsou publikovány ucelené souvislé informace o širších politických souvislostech československého zahraničního odboje. Ještě podrobněji se touto problematikou zabývá Prof. PhDr. Jan Křen, DrSc v knize V emigraci: západní zahraniční odboj 1939 – 1940. Důkladně v knize rozebírá a objasňuje situaci československého zahraničního odboje na počátku války. PhDr. Jiří Fidler, PhD., je historik, spisovatel a překladatel odborné literatury. Pracoval jako vědecký pracovník ve Vojenském historickém ústavu, přednášel na Universitě Palackého v Olomouci a Universitě Karlově v Praze. V roce 2004 publikoval o východním odboji v roce 2004 knihu Sokolovo 1943, malý encyklopedický slovník. K problematice historie československých jednotek na východní frontě, konkrétně k bitvě u Sokolova, uveřejnil v roce 2013 odborný článek v časopise Extra válka – II. Světová, ve kterém se snaží o nový pohled na tuto událost. Jeho konstrukce však

působí dojmem, že jde pouze o snahu o rozbití legendy za každou cenu. Další informace k historii československého odboje na východní frontě lze nalézt v dílech některých zahraničních autorů. Například v roce 2003 byla v České republice vydána kniha Davida M. Glantze *Od Donu k Dněpru*, zabývající se vývojem událostí na východní frontě v letech 1942 a 1943.

V roce 1960 vydalo vydavatelství Naše vojsko sborník dokumentů Vojenského historického ústavu pod názvem *Za armádu lidu*. Jak již název napovídá, výběr dokumentů z archivu byl ovlivněn dobou sestavování sborníku, přesto jsou v něm zveřejněny dokumenty, které vypovídají o tehdejší situaci. Mnoho dalších dobových dokumentů bylo publikováno po roce 1990, díky činnosti Vojenského historického ústavu a Agentury vojenských informací a služeb při Ministerstvu obrany České republiky. Archivní materiály archivu VHÚ bohužel v současnosti nejsou dostupné z důvodu reorganizace a stěhování archivu. Studium ruských a německých archivů je z časových a finančních důvodů pro soukromé zájemce prakticky nemožné.

## 2. FORMOVÁNÍ ČESKOSLOVENSKÝCH ZAHRANIČNÍCH JEDNOTEK

Po okupaci Československa 15. března 1939 odcházelo mnoho československých občanů do zahraničí. Jednalo se především o vojáky československé armády, ale k nim se přidávali i ostatní občané, kteří se nechtěli smířit s rozbitím republiky a stavem po 15. březnu. Další významnou skupinou osob, odcházejících do emigrace, byli předmnichovští politici v čele s bývalým prezidentem Edvardem Benešem.

Do emigrace vedlo několik cest, z nichž nejvyužívanější byly do Polska a nebo přes Maďarsko do Jugoslávie. Na organizaci ilegálních odchodů do zahraničí se podílely různé odbojové organizace především Svaz letců a Obrana národa<sup>1</sup>. Významnou pomoc poskytovala emigrantům Jugoslávie a později i Polsko. Uprchlíci předpokládali, že dojde k vypuknutí války v Evropě a v zahraničí jim bude umožněno bojovat proti Německu.

Prezident Beneš na německý nátlak po Mnichovu abdikoval a koncem října 1938 opustil Československo. Zpočátku působil v Londýně, kde ale v tuto dobu nebyly příznivé podmínky pro jeho činnost. Pokoušel se sjednotit zahraniční odbojové skupiny s cílem zvrátit Mnichov a dosáhnout restituce předmnichovské Československé republiky<sup>2</sup>. Na jaře 1939 pobýval ve Spojených státech, kde jednal s představiteli americké administrativy o podpoře svých záměrů. 18. července 1939 se vrátil do Velké Británie. Zde pokračoval v činnosti směřující k vytvoření exilové vlády a jejímž hlavním cílem bylo dosáhnout anulace mnichovské dohody a obnovení Československa v hranicích před zářím 1939. Ve Francii byl ustaven Národní výbor československý, který byl uznán Francií 17. listopadu 1939 a Velkou Británií 20. prosince téhož roku<sup>3</sup>. Beneš dále jednal s představiteli různých skupin emigrantů a snažil se o dosažení jednotného postupu ve vztahu ke spojencům. V červenci 1940 se podařilo sjednotit většinu dosud roztržitých zahraničních skupin. 21. července Velká Británie oficiálně uznala československou prozatímní vládu, kterou Beneš jmenoval následujícího dne<sup>4</sup>. Tato vláda pak vystupovala v jednáních se spojenci jako vláda Československé

---

<sup>1</sup>PhDr. Čejka, E. CSc. *Československý odboj na Západě (1939-1945)*. Praha: Mladá fronta, 1997. ISBN 80-204-0609-3. str. 12.

<sup>2</sup>Tamtéž, str. 21.

<sup>3</sup>Dr. Beneš, E. *Paměti*. Praha: Orbis, 1948. str. 142.

<sup>4</sup>PhDr. Čejka, E. CSc. *Československý odboj na Západě (1939-1945)*. Praha: Mladá fronta, 1997. ISBN 80-204-0609-3. str. 225-227.

republiky a na základě jí uzavřených smluv a dohod vznikaly a bojovaly československé zahraniční jednotky.

Vojenské jednotky byly důležitou součástí československého zahraničního odboje. Jejich činnost na bojištích, kromě podpory válečného úsilí, směřujícího k porážce Německa, měla velmi pozitivní dopad na jednání československé vlády se spojenci o poválečném uspořádání v Evropě, protože dokumentovala vůli Čechoslováků k obnovení předválečné republiky. V tomto můžeme jejich činnost přirovnat k úloze československých legií za 1. světové války. V podstatě je lze rozdělit na jednotky působící na východní a na západní frontě.

Jako první do bojů zasáhli českoslovenští letci působící v řadách polského letectva po napadení Polska v září 1939. 4. září byla na letišti Gora Pulawska ustavena 1. československá pozorovací letka. Jednotku tvořilo asi šedesát pilotů, pozorovatelů a mechaniků. Velitelem byl štábní kapitán B. Liška. Další piloti létali v polských leteckých jednotkách. Po pádu Polska se většina z nich dostala do Sovětského svazu, někteří přes Rumunsko do Francie<sup>5</sup> Na základě dohody mezi Československým národním výborem a francouzskou vládou z 2. října 1939 vznikla v lednu 1940 v Adge ve Francii 1. československá divize<sup>6</sup>, která spolu s československými letci zasáhla do ústupových bojů a po pádu Francie byla část jejich příslušníků evakuována do Velké Británie. Z evakuovaných vojáků zde byla vytvořena čs. samostatná brigáda reorganizovaná 1.září 1943 na Československou obrněnou brigádu<sup>7</sup>. Na Středním východě a v severní Africe působil od roku 1940 11.československý prapor –východní, pod velením plk. Karla Klapálka. Byl vytvořen především z československých občanů, kteří se přes Jugoslávii dostali na Střední východ. Podílel se na bojích v Sýrii a obraně přístavu Tobruk v Lybii. 21. května 1942 byl zrušen a reorganizován na 200. čs. Lehký protiletadlový pluk-Východní. Jako takový byl opět nasazen při obraně Tobruku a v srpnu 1943 odsunut do Velké Británie, kde byl vřazen do čs. obrněné brigády.<sup>8</sup> Československá obrněná brigáda byla v září 1944 vyloděna ve Francii a pověřena obléháním přístavu Dunkerque, ve kterém byla soustředěna silná německá posádka. Obléhání trvalo až do května 1945, do kapitulace Německa. Obléhání Dunkerque si vyžádalo ztráty v řadách brigády 167 padlých, 461 raněných a 40 nezvěstných. V dubnu 1945 byl z brigády vyčleněn kombinovaný motorizovaný oddíl 200 vojáků. Ten

---

<sup>5</sup>Váňa, J. Rail, J. *Českoslovenští letci v polské obranné válce 1939*. Praha: MOČR-AVIS, 2003. ISBN 80-7278-169-3.

<sup>6</sup>PhDr. Čejka, E. CSc. *Československý odboj na Západě (1939-1945)*. Praha: Mladá fronta, 1997. ISBN 80-204-0609-3. str. 157.

<sup>7</sup>Tamtéž, str. 419.

<sup>8</sup>Tamtéž, str. 315-344.

vstoupil 1. května 1945 v americké zóně u Aše na půdu Československa a účastnil se osvobození republiky<sup>9</sup>. Z příslušníků československých jednotek v Británii byli vybíráni dobrovolníci, kteří po absolvování speciálního výcviku byli nasazováni jako výsadkáři k diverzním a výzvědným akcím na území obsazeného Československa. Do konce války bylo vysazeno mnoho skupin. Nejvýznamnější z těchto operací byla akce provedená skupinou Anthropoid, ve složení rtm. Josef Gabčík a rtm. Jan Kubiš dne 27. května 1942. Výsadkáři provedli úspěšný atentát na zastupujícího říšského protektora R. Hendricha<sup>10</sup>.

Ve Velké Británii vznikly postupně tři stíhací (310.,312.,313.) a jedna bombardovací (311) perutě, které se podílely na leteckých bojích nad Anglií, Biskajským zálivem a okupovanou Evropou od roku 1940 do konce války. Další českoslovenští letci působili i v různých britských perutích.

Na území Sovětského svazu postupně vznikl 1. československý samostatný polní prapor, později 1.československá. samostatná brigáda a 1. československý. armádní sbor, včetně 1. smíšené letecké divize.

---

<sup>9</sup>Dr. Huňáček, P. *Od Dankerque přes Cheb a Plzeň do Prahy*. Brno: Bonus, 1997. ISBN 80-85914-66-2.

<sup>10</sup>Kpt. Mgr. Burian, M. plk. Mgr. Knížek, A. PhDr. Rajlich, J. pplk. PhDr. Stehlík, E. *Atentát, operace Anthropoid*. Praha: MNO ČR-AVIS, 2007. ISBN978-80-7278-411-0. str. 64.

### 3. VÝVOJ A NASAZENÍ ČESKOSLOVENSKÝCH JEDNOTEK NA VÝCHODNÍ FRONTĚ

#### 3.1 POLSKÝ LEGION

Počátky vzniku československých vojenských jednotek na východní frontě lze spatřovat v roce 1939 v Polsku. Uprchlíci z rozbitého Československa se soustřeďovali v Krakově, kde byla z iniciativy československého konzulátu 30. dubna 1939 založena 1. čs. vojenská skupina v zahraničí.<sup>11</sup> Čechoslováci se původně soustřeďovali v Krakově. Zde bylo do začátku srpna 1939 evidováno 3 000 Čechoslováků. Velitelem československých jednotek v Polsku byl pověřen generál Lev Prchala, přestože vedl spory s prezidentem Benešem. Generál Prchala byl bývalý ruský legionář, v republice velel různým jednotkám, naposled působil v Užhorodě. Pracoval i na hlavním štábu československé armády. V květnu 1939 odjel přes Slovensko do Polska. Po obsazení Polska odešel do Rumunska a následně do Francie. Pro své spory s emigračním vedením nebyl pověřen žádnou funkcí a s vládou v čele s E. Benešem se rozešel. Po válce se do vlasti nevrátil a politicky působil v zahraničí, dokonce prosazoval zájmy sudetoněmeckého sdružení. Zemřel v Rakousku v roce 1963<sup>12</sup>.

Pro vojenskou skupinu byl později vyhrazen tábor v Malých Bronowicích. Velitelem jednotky v Bronowicích se stal devatenáctého června 1939 podplukovník Ludvík Svoboda. Podle ujednání s francouzskou vládou byla většina vojáků postupně přepravena do Francie, kde jim byl místo vzniku československé jednotky umožněn vstup do cizinecké legie. Československé vojenské jednotky ve Francii začaly vznikat pozvolna až po vypuknutí války. Po těchto odsunech k 1. září zbylo z jednotky v Polsku asi 1000 osob<sup>13</sup>. Ludvík Svoboda se zasazoval o zformování vojenských jednotek na území Polska, neboť bylo zřejmé, že mezi Polskem a Německem dojde k válce. Až 3. září vydal prezident Polské republiky dekret o vytvoření České a Slovenské legii. Ta měla být součástí polské armády<sup>14</sup>. V důsledku rychlé porážky Polska se českoslovenští vojáci přímo do bojů nezasáhli a dostali se při ústupu na východ na území obsazené sovětskou armádou. Při ústupových bojích se československé

---

<sup>11</sup>Svoboda, L. *Z Buzuluku do Prahy*. 7. vyd. Praha: Mladá fronta, 1974. str. 28.

<sup>12</sup>PhDr. Láník, J. CSc. a kolektiv. *Vojenské osobnosti československého odboje 1939 – 1945*. Praha: MOČR – AVIS, 2005. ISBN 80-7278-233-9. str. 239 – 240.

<sup>13</sup>Dr. Šáda, M. a kol. *Za svobodu Československa 1. díl*. Praha: Naše vojsko, 1959. str. 108.

<sup>14</sup>Váňa, J. Rail, J. *Českoslovenští letci v polské obranné válce 1939*. Praha: MOČR-AVIS, 2003. ISBN 80-7278-169-3. str. 144.



protiletadlové obraně podařilo v prostoru Tarnopolu sestřelit dva německé letouny<sup>15</sup>. Další malé skupiny přešly do Rumuska, někteří letci i se svými stroji. Po několika různých přesunech se skupina 1. dubna 1940 soustředila v Orankách asi 365 km východně od Moskvy. Jednalo se o 798 osob, včetně 15 žen a 6 dětí. Ještě v roce 1940 byl tento tzv. „Polský legion“ přesunut do Suzdal, kde byl ubytován v budově bývalého kláštera. Jeho příslušníci, v první řadě letci, byli postupně přesouváni na Západ, až zůstal zbytek 93 osob, který byl na podzim roku 1941 znovu přemístěn do Oranek<sup>16</sup>. Tuto tak zvanou „Oranskou“ skupinu můžeme považovat za základ budoucího 1. československého polního praporu.

### 3.2 ČESKOSLOVENSKÝ SAMOSTATNÝ POLNÍ PRAPOR

Právní základ výstavby československých vojenských jednotek na území SSSR byl položen Úmluvou mezi Svazem sovětských socialistických republik a Republikou československou, která byla podepsána 18. července 1941 ministrem Janem Masarykem a velvyslancem SSSR v Londýně Majským. Na ni navazovala „Vojenská úmluva mezi vrchním velitelstvím SSSR a vrchním velitelstvím československým“ ze dne 27. září 1941 podepsaná v Moskvě. V ní se řešily podmínky výstroje, výzbroje, pravomocí atd. Příslušníci československých jednotek podléhali československým zákonům a československým polním soudům s výjimkou zločinů proti státu. Organizace a vybavení, označení a hodnosti měly odpovídat vzorům platným pro československou armádu na území Velké Británie. Ranění a nemocní byli dle dohody léčeni v nemocnicích a sanatoriích SSSR a pobírali podpory a penze jako příslušníci Rudé armády. Operačně byly tyto jednotky podřízeny sovětskému velení, organizačně československému. Otázky organizační a osobní budou koordinovány s vrchním velením SSSR.<sup>17</sup>

Jako dislokace pro formování československých jednotek bylo určeno městečko Buzuluk v Orenburské oblasti jižně od Uralu. Městem protéká řeka Samara. Působily zde již československé legie v době 1. světové války. Ubytovací prostory převzala vznikající československá jednotka po polské Andersově armádě, která byla odsunuta do Velké Británie. V lednu 1942 byla v sovětských novinách a rozhlase zveřejněna výzva československým občanům, pobývajícím na území SSSR ke vstupu

<sup>15</sup>Svoboda, L. *Z Buzuluku do Prahy*. 7. vyd. Praha: Mladá fronta, 1974. str. 28, 29.

<sup>16</sup>Dr. Šáda, M. a kol. *Za svobodu Československa 1. díl*. Praha: Naše vojsko, 1959. str. 109-110.

<sup>17</sup>Tamtéž, str. 113-114.

do československé jednotky. 5. února 1942 přijel z Oranek transport důstojníků a poddůstojníků, kteří tvořili základ velitelského a instruktorského sboru. 7. února zahájila svou činnost přijímací a odvodní komise a k datu 12. února 1942 stav jednotky činil 297 příslušníků. Tímto dnem začala de facto existovat čs. vojenská jednotka na území Sovětského svazu<sup>18</sup>.

Do vznikající jednotky vstupovali především českoslovenští občané, kteří se v době vypuknutí války nacházeli na území Sovětského svazu. Mnoho občanů Československa se nacházelo v různých internačních táborech. Tam se dostali v důsledku nelegálního přechodu sovětských hranic, po březnu 1939. Zvláště problematická byla situace uprchlíků z Podkarpatské Rusi. Toto území totiž po 15. březnu 1939 zabralo Maďarsko. Rusíni, nyní občané Maďarska, před odvedy do maďarské armády houfně prchali na východ. Pro sovětskou stranu to byli příslušníci nepřátelského státu a jako takoví končili v gulazích za ilegální překročení hranic. Nebyly známy přesné počty internovaných a jednání se sovětskou stranou o jejich propuštění byla velmi obtížná. Tato jednání vedla československá vojenská mise v SSSR, jejímž náčelníkem byl plukovník Heliodor Píka. Přes nejrůznější potíže se zvláště od počátku roku 1942 dařilo československé občany z internačních táborů postupně uvolňovat a zajišťovat jejich vstup do československé jednotky<sup>19</sup>.

Vstup do československé jednotky byl umožněn Čechům a Slovákům, kteří byli příslušníky Rudé armády. V Rudé armádě sloužili Češi a Slováci, kteří se už před válkou z různých důvodů nacházeli na území Sovětského svazu. Někteří z nich dosáhli i důstojnických hodností, které jim pak v československých jednotkách vesměs nebyly uznány.

Vlastní výcvik jednotky byl zahájen 9. března 1942. V průběhu výcviku byly počty jednotky průběžně doplňovány o další dobrovolníky a propuštěnce z internačních táborů. Jednotka nebyla dosud vybavena zbraněmi, proto se používalo dřevěných maket. Pro výcvik ve střelbě byly zbraně vypůjčovány od sovětských útvarů buzulucké posádky. Výcvik praporu byl velmi náročný. Nacvičovala se útočná i obranná činnost od součinnosti v družstvu po celý prapor. Do výcviku patřilo i překonávání vodního toku, boj ve městě atd. Dne 15. července 1942 dosáhla jednotka předepsaných počtů a od tohoto data byla označována jako 1. československý samostatný prapor<sup>20</sup>. Již 28. srpna 1942 se obrátil velitel praporu plukovník Ludvík Svoboda přímo na J. V. Stalina se žádostí, ve které konstatuje ukončení základního výcviku a žádá o vyslání

---

<sup>18</sup>Dr. Brož, M. *Hrdinové od Sokolova*. Praha: MOČR-AVIS, 2005. ISBN 80-7278-205-3. str. 3.

<sup>19</sup>PhDr. Richter, K. *Podkarpatská Rusíni v boji za svobodu*. Praha 1997 ISBN 80-85281-44-9. str. 41-57.

<sup>20</sup>Dr. Šáda, M. a kol. *Za svobodu Československa 1.díl*. Praha: Naše vojsko, 1959. str. 130.

na frontu<sup>21</sup>. Tento postup je mu jako nevhodný vytknut náčelníkem československé vojenské mise plukovníkem H. Píkou přípisem ze dne 15.září<sup>22</sup>.21. října 1942 dostal prapor většinu výzbroje, další zásilka dorazila 15. listopadu<sup>23</sup>. Výstroj praporu tvořil v souladu s Vojenskou úmluvou mezi vrchním velitelstvím SSSR a vrchním velitelstvím československým“ britský stejnokroj, vzor 37, spolu s britskými výstrojovými doplňky. Základní zbraň tvořila samonabíjecí puška SVT 40. Jednalo se o, na svou dobu, konstrukčně, velmi moderní zbraň, kterou byly v sovětské armádě vyzbrojovány pouze elitní útvary. Poskytnutí této zbraně svědčí o pozornosti, kterou sovětská vláda věnovala československé jednotce. 2. prosince 1942 se konalo závěrečné taktické cvičení praporu, na kterém byl přítomen zmocněnec generálního štábu Rudé armády pro organizování československých vojenských částí v SSSR generál G. S. Žukov. Cvičení bylo hodnoceno velmi dobře a výtečně<sup>24</sup>. Ke dni 9. prosince hlásí plukovník Svoboda prezidentu Benešovi a ministru národní obrany Ingrovi dosažení bojové pohotovosti k odchodu na frontu v počtu celkem 838 osob<sup>25</sup>.28. ledna 1943 obdržel plukovník Svoboda telegram s příkazem o vyslání praporu na frontu. Přesun byl zahájen 30. ledna. V Buzuluku zůstal náhradní pluk v počtu cca 1500 osob pod velením npor. Dočkala<sup>26</sup>. Prováděly se zde odvody dalších osob a doplňovací výcvik.

Počty praporu při odjezdu z Buzuluku byly tyto: 26 důstojníků, 10 rotmistrů, 237 poddůstojníků, 663 vojáků, 38 žen (z toho bylo 7 poddůstojnic a 31 vojáků). Celkem tedy 974 vojáků. Ženy vykonávaly především funkce zdravotnic, ale několik jich bylo zařazeno jako odstřelovačky (nejznámější je Marie Ljalková). Londýnská vláda nesouhlasila s účastí žen v bojové jednotce, přesto však prapor odjel na frontu i s nimi<sup>27</sup>. Československé vojenské řády s účastí žen v bojových jednotkách vůbec nepočítaly. V Rudé armádě ženy běžně sloužily nejen jako zdravotnice, ale byly zařazovány i jako obsluhy protiletadlových baterií a sloužily dokonce u letectva. Po železnici dorazil prapor 17. února do stanice Ostrogožsk, kde se nacházelo velitelství voroněžského frontu. Zde na žádost plk. Svobody změnil velitel frontu generálplukovník Golikov nasazení československého praporu. Místo původního záměru, kterým bylo nasadit prapor proti maďarským jednotkám, byl zařazen

---

<sup>21</sup>Fejlka, V. a kolektiv. *Za armádu lidu: sborník dokumentů k bojovým tradicím našeho lidu a vojenské politice KSČ*. Praha: Naše vojsko, 1960. str. 189.

<sup>22</sup>Tamtéž, str. 190.

<sup>23</sup>Dr. Šáda, M. a kol. *Za svobodu Československa 1.díl*. Praha: Naše vojsko, 1959. str. 131,132.

<sup>24</sup>Tamtéž, str. 133.

<sup>25</sup>Fejlka, V. a kolektiv. *Za armádu lidu: sborník dokumentů k bojovým tradicím našeho lidu a vojenské politice KSČ*. Praha: Naše vojsko, 1960. str. 194.

<sup>26</sup>Svoboda, L. *Z Buzuluku do Prahy*. 7. vyd. Praha: Mladá fronta, 1974. str. 102, 103.

<sup>27</sup>Dr. Šáda, M. a kol. *Za svobodu Československa 1.díl*. Praha: Naše vojsko, 1959. str. 136.

do svazku 3. tankové armády proti Němcům v prostoru Charkova. Přeprava pokračovala po železnici do stanice Valujky a následně pěším pochodem do Charkova. Sem prapor dorazil po těžkém třístapadesátikilometrovém pochodu 1. března 1943<sup>28</sup>. Zde měl být dovybaven vozidly a jako rychlá motorizovaná jednotka vyslán na frontu s ofenzivními úkoly. K této činnosti byl také především cvičen a připravován. Právě v této době však došlo na tomto úseku fronty k náhlé změně situace, kdy Němci zahájili protiofenzívu a na obranu byly vysílány všechny dostupné jednotky.

### 3.3 SOKOLOVO

První bojové vystoupení československých jednotek v SSSR, bitva u Sokolova, se v době po 2. světové válce stalo důležitou součástí bojových tradic ČSLA. V reakci na někdy až přílišnou glorifikaci této události vznikají po roce 1990 snahy o její jiné hodnocení. K čemu tedy došlo ve dnech 3.- 13.března 1943? V době kdy 1. československý samostatný prapor dorazil do Charkova, zahájila v prostoru jižně od města německá vojska v síle třiceti divizí protiútok proti sovětským jednotkám s cílem obklíčit a zničit části Voroněžského frontu. Sovětské jednotky byly vysílány předchozí ofenzívou a příliš vysunuty od svých zásobovacích zdrojů. V této situaci znamenal československý prapor významnou sílu, neboť jeho stavy představovaly počty bojovými ztrátami oslabeného sovětského pluku. Jako příklad lze uvést 78. střelecký gardový pluk 25. gardové divize. Ten hájil obranu v Taranovce na přístupech k Sokolovu a při zaujetí obrany měl asi 200 bojeschopných vojáků<sup>29</sup>. Na rozkaz zástupce voroněžského frontu generálporučíka Kozlova byl československý prapor vyslán na jižní přístupy k Charkovu s úkolem hájit severní břeh řeky Mže v úseku Mirgorod, Sokolovo, Arťuchovka o šířce cca 10km. Řeka Mža zde protéká plochým terénem, říční nivou o šířce cca 1 km. Terén se na jižním břehu zvedá na jižních okrajích Sokolova do nízkých pahorků. Ve středu obrany se na jižním břehu nachází ves Sokolovo, severní břeh naproti ní je plochý bez možnosti krytí. Navíc řeka byla v té době zamrzlá a netvořila protitankovou překážku. Z těchto důvodů plukovník Svoboda navrhl veliteli 25. gardové střelecké divize, pod níž podléhal vysunout obranu přes řeku do Sokolova. K tomu byl vydán rozkaz 3. března. K obraně Sokolova byla určena 1. rota nadporučíka Otakara Jaroše zesílená o některé další jednotky. Celkem

---

<sup>28</sup>Dr. Šáda, M. a kol. *Za svobodu Československa 1.díl*. Praha: Naše vojsko, 1959. str. 139-141.

<sup>29</sup>Dr. Brož, M. *1. Československý samostatný polní prapor a boj o Sokolovo*. Praha: Československá obec legionářská, vydavatelství MAC, 2012. str. 11.

se jednalo o 350 vojáků. Kromě pěchotních zbraní a 6 minometů měl npor. Jaroš k dispozici k boji proti tankům tři 76mm a čtyři 45mm protitankové kanony a osm protitankových pušek. K podpoře obrany československého praporu byly pod velením plukovníka Svobody přiděleny tyto sovětské jednotky: 179. tanková brigáda, 131 gardový dělostřelecký oddíl, 440. gardový raketometný oddíl, ženijní rota a dvě protitankové baterie.<sup>30</sup>.. Například tanková brigáda měla 24 tanků, jednalo se tedy o značnou sílu<sup>31</sup>. Význam obranného úseku spočíval v tom, že těmito místy procházel přímý přístup k Charkovu přes obec Konstantinovku severně od Mže. Přidělený úsek obrany prapor zaujal 3. března. V období od 4. do 8. března probíhalo budování obrany v prostoru Art'uchovka, Mirgorod, na výšinách jižně od Sokolova a v samotné obci. A samozřejmě průzkumná činnost. Průzkumníci pronikli až k Taranovce asi 10 kilometrů jižně od Sokolova, kde probíhaly obranné boje a kudy vedly přístupy k Sokolovu. Zde se bránil 78. gardový střelecký pluk plukovníka Biljutina. Zdržením německého nástupu přes Taranovku bylo umožněno vybudování obrany Sokolova. Známa je epizoda obrany železniční trati u Taranovky četou poručíka Šironina. Obránci Taranovky se stáhli až v ranních hodinách 8. března<sup>32</sup>. Samotné boje o Sokolovo a o řeku Mžu začaly 8. března po poledni. Útok na Sokolovo probíhal v několika vlnách. První útok byl zahájen ve 13.30 čtrnácti tanky s podporou pěchoty. Jednalo se pravděpodobně ze strany Němců o průzkum bojem. Většina literatury pojednávající o sokolovské bitvě, včetně různých memoárů, uvádí, posádky tří německých tanků předstíraly vyřazení z boje pomocí dýmovnic a ostatní se stáhly. Němci tak dosáhli odkrytí obránců a při dalším útoku o dvě hodiny později toho využili zničením protitankových zbraní, rozmístěných na západním okraji Sokolova.<sup>33</sup>. V pozdních odpoledních hodinách začal masivní útok na Sokolovo tankovými jednotkami, podporovanými pěchotou s obrněnými transportéry. Obránci Sokolova byli podporováni dělostřeleckou palbou ze severního břehu řeky. V sestavě útočících jednotek byly nasazeny tanky vyzbrojené plamenomety. Bojový deník praporu uvádí šedesát útočících tanků a prapor pěchoty v obrněných transportérech. Obránci se za boje stahovali do obce. V Sokolovu se rozpoutal pouliční boj o jednotlivé domy. Němci pomocí plamenometů na tancích zapalovali stavení v obci. Poslední organizované pásmo obrany tvořila kruhová obrana kolem Sokolovského kostela, v kterém bylo umístěno velitelství 1. roty. Plukovník Svoboda rozhodl vyslat na podporu 1. roty

---

<sup>30</sup>Dr. Šáda, M. a kol. *Za svobodu Československa 1.díl*. Praha: Naše vojsko, 1959. str. 142-144.

<sup>31</sup>Svoboda, L. *Z Buzuluku do Prahy*. 7. vyd. Praha: Mladá fronta, 1974. str. 120.

<sup>32</sup>Glantz, D. M. *Od Donu k Dněpru*. Brno: Jota, 2003. ISBN 80-7217-210-7. str. 195.

<sup>33</sup>Dr. Šáda, M. a kol. *Za svobodu Československa 1.díl*. Praha: Naše vojsko, 1959. str. 146.

do Sokolova deset tanků z těch, které měl k dispozici. Při pokusu o překonání řeky Mže se ukázalo, že v důsledku oblevy došlo k zeslabení ledu, který již tanky neunes. První z tanků se totiž probořil. Obránci Sokolova tedy tankovou posilu nedostali, ale přes řeku nemohly ani německé tanky<sup>34</sup>. Boj o osadu přesto pokračoval. Kolem devatenácté hodiny vydal velitel praporu rozkaz ke stažení první roty za řeku, ze které se stala protitanková překážka. V důsledku přerušení spojení se však tento rozkaz dostal do Sokolova se zpožděním a obránci se začali stahovat až kolem jednadvacáté hodiny. Poslední obránci opustili Sokolovo kolem čtvrté hodiny ranní 9. března. Obrana Sokolova si vyžádala značné ztráty. V hlášení plukovníka Svobody veliteli 62. gardové střelecké divize k 8. březnu ve 23:00 se uvádí: Nepřítel obsadil Sokolovo, řeku Mžu nepřesel, ztráty nepřitele 19 tanků, 4-6 transportérů s pěchotou, asi 300 mrtvých. Naše ztráty: mrtví a nezvěstní asi 200 lidí, zranění 60. Mezi padlými je i velitel 1. roty npor. Jaroš a velitel kulometné roty npor. Lom<sup>35</sup>. Válečný deník 1. československého samostatného praporu uvádí k 8. březnu 87 jmen padlých<sup>36</sup>. Zde je mezi padlými uveden například i voják Maksimišiněc, který byl Němci zajat, později využit k propagandistickým účelům<sup>37</sup>. Údaje o ztrátách nejsou dosud jednotné, nejčastěji se uvádí cca 85-90 padlých a kolem 60 raněných. A následující dny přinesly další ztráty. Nejtragičtější byl osud raněných, které Němci zavraždili v Charkovské nemocnici po obsazení města 13. března. Jsou pohřbeni v hromadném hrobě na bývalém dvoře charkovské nemocnice. Když se 1. čs. prapor v květnu 1943 přesouval do Novochooperska k formování brigády, měl 670 příslušníků. Dá se tedy říci, že celkové ztráty z bojů na řece Mže činily přes 300 vojáků, což představuje téměř 30% původního stavu praporu<sup>38</sup>.

Dne 9. března ve večerních hodinách byl ve spolupráci se sovětskými jednotkami proveden protiútok na obsazené Sokolovo, který však nebyl úspěšný a československé jednotky se stáhly na severní břeh řeky Mže. Zde se ve smyslu původního rozkazu držely až do 13. března, kdy byl v důsledku prolomení obrany v prostoru Merefy vydán rozkaz k ústupu, neboť hrozilo obklíčení na stávajících pozicích. Poté následoval několikadenní usilovný pochod za velmi nepříznivých klimatických podmínek a odrážení nepřátelských útoků. 20. března dorazil prapor do Zacharovky a 25. března byl odeslán z rozkazu velitele 15. gardové divize do zálohy

---

<sup>34</sup>Tamtéž, str.148.

<sup>35</sup>Fejka, V. a kolektiv. *Za armádu lidu: sborník dokumentů k bojovým tradicím našeho lidu a vojenské politice KSC*. Praha: Naše vojsko, 1960. str. 200-201.

<sup>36</sup>Dr. Brož, M. *1. Československý samostatný polní prapor a boj o Sokolovo*. Praha: Československá obec legionářská, vydavatelství MAC, 2012. str. 15.

<sup>37</sup>Dr. Brož, M. *Hrdinové od Sokolova*. Praha: MOČR-AVIS, 2005. ISBN 80-7278-205-3. str. 185.

<sup>38</sup>PhDr. Richter, K. *Přes krvavé řeky*, Praha: Ostrov, 2003. ISBN 80-86289-25-7. str. 79.

do města Veseloje, kam dorazil 31. března<sup>39</sup>. Bez ohledu na různé pokusy o odlišné hodnocení lze konstatovat, že československý prapor splnil beze zbytku úkol, kterým byl pověřen, což bylo nepustit nepřátelské jednotky přes řeku Mžu.

První bojové vystoupení československého praporu na východní frontě se už za války stalo velmi sledovanou událostí. Jednalo se totiž o první zahraniční jednotku, jež se na straně Sovětského svazu zúčastnila bojů na východní frontě. Toho se snažila využít propaganda obou stran konfliktu. Německá propaganda se snažila využít několika zajatců od Sokolova, kromě výše uvedeného vojína Maksimišiňce, také například desátníka Eggera, který u Sokolova zběhl a později pracoval jako tlumočnick pro Němce<sup>40</sup>, k propagační kampani v protektorátu. V sovětském a československém tisku vyšla řada článků, které vyzvedávaly a propagovaly činnost československých vojáků. O úspěšném vystoupení 1. československého polního praporu na východní frontě se zmiňuje prezident republiky Dr. Edvard Beneš „Poselství k velikonočním svátkům“ z 25. dubna 1943, vysílaného českým vysíláním z Velké Británie. Vyzdvihuje v něm zvláště účast vojáků z Podkarpatské Rusi v československé jednotce<sup>41</sup>. A sovětská ani československá vláda nešetřily vyznamenáními. Je známo, že velitel obrany Sokolova nadporučík (kapitán in memoriam) dostal jako první cizinec nejvyšší sovětské vyznamenání zlatou hvězdu hrdiny Sovětského svazu. Je možné, že i to bylo součástí propagandy, ale nelze souhlasit s názorem PhDr. Jiřího Fidlera vysloveného v článku uveřejněném v časopise Extra válka-II. Světová, číslo leden-únor 2013 na straně 10.: „Na její podporu Moskva zasypala jednotku přímo lijavcem vyznamenání, zcela neadekvátním dosaženým výsledkům“. V období po válce se bitva u Sokolova stala vedle bitvy o Dukelský průsmyk legendou a byla součástí bojových tradic ČSLA, tak jako například bitva u Zborova byla ikonou československé prvorepublikové armády. Tento „sokolovský mýtus“ se pan PhDr. Fidler snaží rozbít právě ve výše uvedeném článku. Bohužel se zdá, že článek je psán právě jen s cílem rozbití mýtu za každou cenu. A obsahuje celou řadu nepřesností a diskutabilních tvrzení. K fotografii Sokolovského kostela uvádí, že odsvěcený kostel je dominantou Sokolova dodnes<sup>42</sup>. Každý, kdo byl v Sokolovu ví, že kostel byl zbořen v padesátých letech a na jeho místě je na volném prostoru mezi domy umístěn jen pravoslavný kříž z ocelových trubek. Je to drobnost, ale vzbuzuje pochyby o autorovi. Přinejmenším svědčí o tom, že místní situaci nezná. To se projevuje i v dalším hodnocení situace.

<sup>39</sup>PhDr. Richter, K. *Přes krvavé řeky*, Praha: Ostrov, 2003. ISBN 80-86289-25-7. str. 152-159.

<sup>40</sup>Dr. Brož, M. *Hrdinové od Sokolova*. Praha: MOČR-AVIS, 2005. ISBN 80-7278-205-3. str. 57

<sup>41</sup>Dr. Beneš, E. *Šest let exilu a druhé světové války*. Praha: Orbis, 1947. str. 205.

<sup>42</sup>PhDr. Fidler, J. Ph.D. *Odvrácená tvář legendy, Válka revue: II. Světová*. 2012, Extra Publishing Brno, s. 6 – 10. ISSN 1805-0298. str.8.

Autor uvádí, že oba břehy řeky byly ploché a holé, bez možnosti krytí a přitom, že severní břeh byl hustě zalesněn. Tak jak to myslí? Terén se jižně od vesnice výrazně zvedá, což je výhoda pro útočící jednotky. Na základě těchto údajů podrobuje kritice rozhodnutí vysunout obranu do Sokolova<sup>43</sup>. V uvedeném úseku řeka Mža protéká plochým údolím a tvoří zde četné meandry. Na severním bráněném břehu, ve středu obrany, mezi obcemi Arťuchovka a Mirgorod byl nízký plochý terén, bez staveb, které by mohly tvořit opěrné body. Les začínal cca 500 metrů od hlavního toku řeky a pokračovala jím cesta na Konstantinovku a dál na Charkov. V tomto úseku nebylo tudíž možno klást tankovým jednotkám postupujícím přes zamrzlou řeku účinný odpor. V prostoru Sokolova bylo možno opřít obranu o zastavěnou část obce a donutit protivníka k pouličnímu boji, což je pro útočící a zvláště tankové jednotky nevýhodné. První sled obrany se nacházel právě na návrších jižně od obce, čímž byla, alespoň v první fázi eliminována výhoda převýšení. To je patrné nejen z map obrany Sokolova, ale je možno si dodnes prohlédnout na pahorcích nad Sokolovem zbytky okopů z března 1943. Lze tedy zpochybnit tvrzení autora článku o špatném taktickém rozhodnutí velitele praporu. Nepřesvědčivá je i argumentace autora o nasazených silách nepřítele a bojových ztrátách. Dostupná literatura se shoduje na tom, že na obranném úseku československého praporu útočily jednotky 48. tankového sboru, konkrétně pravděpodobně 6. a 11. tankové divize. PhDr. Fidler, vycházejíc z údajů zahraniční literatury udává stavy tanků jednoho pluku 6. tankové divize a jednoho pluku 11. tankové divize celkově jako 101 tank. Přitom nepřipouští možnost nasazení cca 60 tanků proti obraně Sokolova, jak uvádí hlášení plukovníka Svobody a bojový deník praporu. Z týchž zdrojů vychází při hodnocení ztrát německých tanků, které údajně za uvedené období neodpovídaly dvaceti zničeným strojům. V hlášení o obraně Sokolova se však nemluví přímo o zničených tancích, ale o vyřazených (подбито) nebo shořelých (сожжено), což je značný rozdíl. Další dezinformací je údaj o složení praporu, kde se uvádí, že „v jeho řadách byli pouze nováčci, neboť předchozí bojovou zkušenost měl pouze plukovník Ludvík Svoboda“. Plukovník Svoboda byl prvoválečný legionář, účastník bitvy u Zborova, ale mimo něj byli v praporu i další veteráni z 1. světové války a hlavně bývalí příslušníci interbrigád ze Španělska a bývalí vojáci Rudé armády, uvolnění pro službu v československé armádě. Bylo chybou, že jejich předchozí zkušenosti nebyly využity na velitelských místech, neboť jim vesměs nebyly uznány hodnosti ze služby v jiné armádě, a to i při obecném nedostatku

---

<sup>43</sup>PhDr. Fidler, J. Ph.D. Odvrácená tvář legendy, Válka revue: II. Světová. 2012, Extra Publishing Brno, s. 6 – 10. ISSN 1805-0298. str. 8.



velitelů. Za všechny jen dva příklady. Rudolf Šimáček byl absolventem vojenského učiliště v Rjazani, podporučík Rudé armády, ve Španělsku poručík. U Sokolova desátník, velitel družstva protitankové roty<sup>44</sup>. Jaroslav Dostál byl podporučíkem Rudé armády, nositel medaile „Za obranu Moskvy“. U Sokolova byl zařazen jako střelec ve třetí rotě v hodnosti vojína<sup>4546</sup>.

Přestože, ohledně nasazení 1. československého samostatného praporu v bojích při obraně Charkova v březnu 1943 přetrvávají jisté nejasnosti, mělo by se k hodnocení tehdejších událostí přistupovat s odpovědností. Není nutné snažit se za každou cenu rozbít „mýtus“ vytvořením nových omylů a nejasností.

### 3.4 1. ČESKOSLOVENSKÁ SAMOSTATNÁ BRIGÁDA

Dne 29.dubna 1943 na zasedání československo-sovětské smíšené komise, jehož se zúčastnili generál G.S.Žukov, plukovník Ludvík Svoboda a plukovník Heliodor Píka, bylo rozhodnuto o reorganizaci československé vojenské jednotky v SSSR.<sup>47</sup> Původní záměr o vytvoření pěší brigády byl změněn a jednotka vytvořením tankového praporu a dvou dělostřeleckých oddílů dostala charakter vševojskové brigády. To se projevilo ve výnosu MNO č.j. 2282 taj.III/2 odd. 1943, jímž byl stanoven název jednotky jako:“ Čs. vojenská jednotka v SSSR – I. samostatná brigáda<sup>48</sup>

Pro soustředění a výcvik brigády bylo určeno město Novochopersk ve Voroněžské oblasti. Zde se počátkem května soustředili příslušníci 1. polního praporu a náhradního pluku. V Buzuluku zůstal náhradní prapor československé brigády v počtu 256 lidí<sup>49</sup>V průběhu reorganizace a výcviku byly průběžně doplňovány početní stavy brigády. Nejpočetnější skupinu tvořili českoslovenští občané z podkarpatské Rusi, propouštění z internačních táborů. Nedostatek důstojníků byl řešen přesuny nadbytečných důstojníků od jednotek na Středním východě a ve Velké Británii. Povyšování československých vojáků-absolventů sovětských důstojnických učilišť, představovalo problém, protože jejich vzdělání vesměs nesplňovalo požadavky československých řádů, jejichž dodržování striktně vyžadovalo MNO. To bylo předmětem jedných mnoha neshod mezi velitelem brigády plk. Svobodou a vedením

<sup>44</sup>Dr. Brož, M. *Hrdinové od Sokolova*. Praha: MOČR-AVIS, 2005. ISBN 80-7278-205-3. str. 294.

<sup>45</sup>Tamtéž, str. 53.

<sup>46</sup>Dr. Brož, M. *Válečné dokumenty vypovídají*. Praha: MO ČR - AVIS, 2007. ISBN 978-80-7278-419-6. str. 41.

<sup>47</sup>Dr. Šáda, M. a kol. *Za svobodu Československa 1.díl*. Praha: Naše vojsko, 1959. str. 236.

<sup>48</sup>Tamtéž, str. 237.

<sup>49</sup>PhDr. Richter, K. *Podkarpatsští Rusíni v boji za svobodu*. Praha 1997 ISBN 80-85281-44-9. str. 63.

MNO. Velitelem československých jednotek v SSSR byl v té době plukovník Jan Kratochvíl a náčelníkem Československé vojenské mise v Moskvě Heliodor Píka. Mezi těmito důstojníky docházelo ke sporům ohledně organizace brigády, povyšování do důstojnických hodností apod.<sup>50</sup>. Základní výstroj vojáků brigády tvořil britský polní stejnokroj vzor 1937 včetně řemení a doplňků a sovětská přilba vzor 1940. Výzbroj a technika byla sovětské výroby a některá americká automobilní technika např. známý Jeep Willis. Během léta 1943 probíhal intenzivní výcvik brigády, osádky tanků pro tankový prapor byly školeny v sovětském tankovém učilišti v Tambově. 15. září 1943 bylo za přítomnosti generála Žukova a československého velvyslance v SSSR Zdeňka Fierlingera provedeno závěrečné brigádní cvičení k ukončení výcviku. Úroveň připravenosti brigády byla hodnocena velmi kladně a bylo rozhodnuto o vyslání jednotky na frontu<sup>51</sup>. Následujícího dne se konala slavnostní přísaha příslušníků brigády. Odjezd z Novochooperska byl stanoven na 30. září 1943 v celkem osmi převozech<sup>52</sup>. V hlášení odeslaném velitelem brigády plukovníkem Svobodou veliteli československých vojenských jednotek v SSSR plukovníku Kratochvílovi dne 1. října 1943 je uvedeno složení jednotky při zahájení přepravy takto: důstojníků 114 (z toho 21 příslušníků Rudé armády), rotmistrů 25, mužstva 3 378 (z toho 148 příslušníků Rudé armády), v tomto počtu 82 žen. Ve výzbroji celkem 20 tanků, 10 obrněných automobilů, 212 aut, 62 motocyklů, 357 koní, 62 děl a minometů a další pěchotní zbraně<sup>53</sup>. Organizační složení brigády je v příloze. Národnostní složení příslušníků bylo velmi pestré: 563 Čechů, 343 Slováci, 2 210 Karpatorusů, 6 Rusů (zde nejsou započítáni příslušníci RA), 5 Poláků, 2 Lotyši, 204 hlásící se k židovské národnosti, 2 Němci a 13 Maďarů<sup>54</sup>. Základní výzbroj pěchoty tvořila samonabíjecí puška SVT 40. Tato zbraň byla jednou z nejmodernějších zbraní své doby a zajišťovala svou rychlostí střelby vysokou palebnou převahu nad jednotkami vyzbrojenými klasickými opakovacími puškami. Tato výhoda se projevila právě při pouličních bojích v Kyjevě. Dále byly ve výzbroji brigády samopaly PPŠ 41 a PPS 43, opakovačky Mosin, lehké kulomety DP 27, těžké kulomety Maxim vzor 1910. Tankové jednotky byly vybaveny středními tanky T 34/76 a lehkými tanky T 70.

---

<sup>50</sup>PhDr. Richter, K. *Přes krvavé řeky*, Praha: Ostrov, 2003. ISBN 80-86289-25-7. str. 148, 153.

<sup>51</sup>Dr. Šáda, M. a kol. *Za svobodu Československa 1. díl*. Praha: Naše vojsko, 1959. str. 288.

<sup>52</sup>Tamtéž, str. 293.

<sup>53</sup>Fejka, V. a kolektiv. *Za armádu lidu: sborník dokumentů k bojovým tradicím našeho lidu a vojenské politice KSČ*. Praha: Naše vojsko, 1960. str. 224.

<sup>54</sup>PhDr. Richter, K. *Přes krvavé řeky*, Praha: Ostrov, 2003. ISBN 80-86289-25-7. str. 158.

Transport po železnici vedl po trase Voroněž, Kursk, Lgov, Konotopy, Bachmač, Něžin, cílová stanice Priluky<sup>55</sup>. Shodou okolností tedy přes místa bojů československých legií u Bachmače v roce 1918. A právě při přepravě mezi stanicemi Něžin a Priluky u obce Jachnovka utrpěla brigáda první těžké ztráty. 12. října kolem 20:00 byl ešalon č. 18605 přepravující I. dělostřelecký oddíl napaden dvěma letouny pravděpodobně Junkersy Ju 88. V důsledku nezkušenosti velitele transportu byl po prvním útoku vydán rozkaz zůstat ve vagonech, což se ukázalo být osudnou chybou<sup>56</sup>. Přestože vlak byl chráněn odvážnou protiletdeckou palbou, několik vagonů bylo zasaženo, včetně vagonu ošetřovny a bylo zabito a zraněno mnoho vojáků. V dostupné literatuře se vesměs uvádí počet padlých 54 a raněných taktéž 54<sup>5758</sup>. Publikace „1. Československá samostatná brigáda a osvobození Kyjeva a pravobřežní Ukrajiny“, vydaná Československou obcí legionářskou v roce 2013 udává na straně 12 57 padlých a 54 raněných. Padlí byli 13. října pohřbeni ve společném hrobě u železniční trati u osady Svitanok. Dostupné údaje ohledně padlých a společného hrobu však vykazují jisté nesrovnalosti, které by si zasloužily bližšího objasnění. Odbor pro válečné hroby MNO na svých stránkách uvádí v seznamu zde pohřbených ve společném hrobě 53 osob<sup>59</sup>. Tedy pokud zde bylo opravdu pochováno 54 vojáků, bylo by třeba doplnit chybějící jméno. Další nesrovnalosti lze dokumentovat na případu četaře MUDr. Bachricha. Je uváděn mezi mrtvými a pohřbenými u Svitanoku<sup>60</sup>. Z vyprávění MUDr. Širokého, lékaře 1. dělostřeleckého oddílu vyplývá, že MUDr. Bachrich byl při náletu zraněn do břicha, transportován do nemocnice v Něžíně, kde zemřel a následující den byl pohřben ve společném hrobě ve Svitanoku<sup>61</sup>. V seznamu zde pohřbených však uveden není! Vojenský historický archiv o něm uvádí, že na následky zranění utrpěných při náletu dne 13. 10. 1943 zemřel v nemocnici v Pirjatinu dne 2.11.1943 a tamtéž je pohřben<sup>62</sup>. Pirjatin leží nedaleko Priluk jižním směrem. Ve městě se nachází společný hrob vojáků zemřelých v místní nemocnici, ale ani zde není nikdo podobného jména uveden, pouze čtyři neznámí<sup>63</sup>. Je snad

<sup>55</sup>PhDr. Richter, K. *Přes krvavé řeky*, Praha: Ostrov, 2003. ISBN 80-86289-25-7. str. 164.

<sup>56</sup>Dr. Šáda, M. a kol. *Za svobodu Československa 1.díl*. Praha: Naše vojsko, 1959. str. 305.

<sup>57</sup>Tamtéž, str. 306.

<sup>58</sup>Brig. gen. Přikryl, V. *Pokračujte v horách*. 2. vyd. Praha: Naše vojsko 1947. str. 14.

<sup>59</sup>*Evidence válečných hrobů* [online] © 2009 [cit. 2014- 01-20] Dostupné z: <http://www.valecnehroby.army.cz/Evidence/detail-hrobu-ci-mista?id=1011068>

<sup>60</sup>Dr. Šáda, M. a kol. *Za svobodu Československa 1.díl*. Praha: Naše vojsko, 1959. str. 306.

<sup>61</sup>Svoboda, L. *Z Buzuluku do Prahy*. 7. vyd. Praha: Mladá fronta, 1974. Str. 196,197.

<sup>62</sup>*Vojenský ústřední archiv* [online] © 2009 – 2010 [cit. 2014 – 01 – 20] Dostupné z:

<http://www.vuapraha.cz/Pages/DatabazeVHA/DetailOsoby.aspx?soldierId=187>

<sup>63</sup>*Международный реестр мемориалов, кладбищ, воинских захоронений, братских могил* [online] © 2014 [cit. 2014-01-20] Dostupné z: [http://memory-tour.ru/files/images/izobrazheniya/Other/Urkaina/Poltavskaya\\_obl/5/13-2.jpg](http://memory-tour.ru/files/images/izobrazheniya/Other/Urkaina/Poltavskaya_obl/5/13-2.jpg).

MUDr Bachrich mezi nimi? To by měla být otázka pro odbor válečných hrobů MNO ČR, který má tuto problematiku v náplni práce. Problém byl konzultován s panem Pavlem Filípkem z tohoto oddělení a z mailů uvedených v příloze B je patrné, že se jím zabývá.

Z Priluk, kde končila vlaková přeprava, se postupně brigáda soustředila na přístupech k Dněpru severně od Kyjeva a 23. 10. se přepravila přes Dněpr na Ljutěžské předmostí, které tvořilo východiště k útoku na hlavní město Ukrajiny. Brigáda byla přidělena k 38. armádě generálplukovníka Moskalenka jako záloha velitele armády<sup>64</sup>. Sovětská vojska v té době přešla do obrany předmostí a soustřeďovala síly na pravém břehu Dněpru k plánovanému útoku na Kyjev. Do 2. listopadu zde bylo soustředěno 14 střeleckých divizí, 5 tankových brigád, 2 tankové pluky a 2 mechanizované střelecké pluky. Československá brigáda měla být nasazena jako záloha 51. střeleckého sboru. O toto „lehčí“ zařazení usiloval i náčelník československé vojenské mise plukovník Píka s úmyslem uchránit jednotku od možných větších ztrát<sup>65</sup>. O změnu v nasazení brigády, tak, že byla zařazena ve směru hlavního úderu se, na žádost vojáků, postaral velitel brigády plukovník Svoboda<sup>66</sup>. Změnu odsouhlasil velitel 1. ukrajinského frontu generál Vatutin pod jehož velení vojska útočící na Kyjev spadala<sup>67</sup>. (Generál Vatutin v dubnu 1944 zemřel na zranění způsobená při přepadu jeho kolony příslušníky ukrajinské povstalecké armády (UPA) nechvalně známými „banderovci“. Dcera generála Vatutina žije v Praze.). Vlastní útok na Kyjev byl zahájen v osm hodin ráno 3. listopadu 1943.

### 3.5 OSVOBOZENÍ KYJEVA

V nástupním prostoru k útoku na hlavní město Ukrajiny byla soustředěna poměrně značná převaha. Vlastnímu útoku předcházela masivní dělostřelecká příprava. Československá brigáda ve svazku 51. střeleckého sboru postupovala od Ljutěžského předmostí podél východního břehu Dněpru na jih ke Kyjevu. 3. a 4. listopadu probíhaly zde boje o dětské sanatorium na severním předměstí Kyjeva. K vlastnímu útoku na centrum Kyjeva bylo stanoveno pro československou brigádu pět postupných cílů. 1.okraj lesa jižně od dětského sanatoria, 2.sovchoz a kóta 173,6 na okraji Kyjeva, 3. barákový tábor Syrec, 4. železniční trať severozápadně

---

<sup>64</sup>Dr. Šáda, M. a kol. *Za svobodu Československa 1.díl*. Praha: Naše vojsko, 1959. str. 316.

<sup>65</sup>Tamtéž, str. 333, 334.

<sup>66</sup>PhDr. Richter, K. *Přes krvavé řeky*, Praha: Ostrov, 2003. ISBN 80-86289-25-7. str. 173.

<sup>67</sup>Dr. Šáda, M. a kol. *Za svobodu Československa 1.díl*. Praha: Naše vojsko, 1959. str. 334.

od kinozávodu, 5. armádní učiliště uprostřed města. Československá brigáda tvořila hrot útoku 51. střeleckého sboru a širě útočného pásma činila 2 kilometry. Na křídlech měla 240. a 136. střeleckou divizi<sup>68</sup>. Jednu z prvních překážek tvořil protitankový příkop široký 4 metry a 2 metry hluboký. Za vynucené pomoci obyvatel města, kteří byli Němci zmobilizováni na opevňovací práce, byl dokonale zbudován. Zde se projevila nacvičená spolupráce s brigádními ženisty, kteří pod palbou dokázali vytvořit přechody přes příkop. Postup vpřed ztěžovala i minová pole. Na přístupech ke Kyjevu se rozhořel tvrdý boj. Bylo nutno postupně překonávat množství zákopů, okopů, drátěných zátarasů a dalších překážek. Následoval boj na předměstí Syrec. Němci byli rozhodnuti právě na předměstí Syrec a v dalších okrajových čtvrtích zastavit postup útočících jednotek. Vybudovali proto obranný pás se zakopanými tanky, děly, s opevněnými domy. Němci se často bránili do posledního muže a posledního náboje. Nutno připomenout, že tyto boje probíhaly i za mlhy s viditelností do 100 metrů. Dalším důležitým bodem byl silniční most na žitomirské dálnici, pod kterým procházela železnice. Most byl silně bráněn německými tanky i pěchotou a navíc byl podminován. Tvořil jednu z hlavních bran do Kyjeva. Okolo 15. hodiny 5. listopadu vnikla rota středních tanků poručíka Buršíka do Kyjeva, zatímco v okolí mostu ještě probíhaly boje, likvidující zbytky nepřátelské obrany. Tanky po přejezdu přes most mohly pokračovat podél hlavní třídy dál k centru města. Další těžké boje se sváděly odpoledne 5. listopadu o závod Bolševik a kinozávod. Závod Bolševik byl rozsáhlou továrnou s rozlehlým areálem, mnoha budovami a halami, jeden z největších komplexů v celém městě. Nacházelo se zde množství nepřátelských zbraní a techniky a silné německé jednotky. Němci i zde vytvořili silnou obranu s mnoha opěrnými body. Při bojích o závod Bolševik spolupracovali s československými tankisty odbojáčky Uvarenková a Kučerová, které upozornily vojáky na dobře zamaskovaná protitanková postavení nepřítele a umožnily tím jejich obejití a zničení<sup>69</sup> Podél hlavní kyjevské třídy až k nádraží se v ulicích města sváděl boj o každý dům. Němci přitom využívali mnoha přirozených překážek, v ulicích se stále nacházely bojující německé tanky. V těchto bojích uvnitř města se vyznamenali čs. osádky tanků, samopalníci i ženisté. Kolem dvacáté hodiny bylo dosaženo pátého postupného cíle. Ve 20. hodin 5. listopadu bylo kyjevské nádraží plně v rukou čs. vojáků tankového praporu. Všechny jednotky byly velmi vyčerpány těžkým celodenním bojem. Tímto bojem vzdušnou čarou asi 10 kilometrů od východiště k útoku prošly za sedm hodin, což zejména pro pěšáky byl

---

<sup>68</sup>Dr. Šáda, M. a kol. *Za svobodu Československa 1.díl*. Praha: Naše vojsko, 1959. str. 345.

<sup>69</sup>PhDr. Richter, K. *Přes krvavé řeky*, Praha: Ostrov, 2003. ISBN 80-86289-25-7. str. 185.

mimořádný výkon. Plukovník Svoboda kolem půlnoci pak ve smyslu rozkazu velitele 38. armády generálporučíka Moskalenka vydal rozkaz k dalšímu nočnímu postupu do středu města s cílem dosáhnout břehů Dněpru, zajistit most přes řeku a odříznout ustupující německé jednotky. Boj o každý dům, ulici, křižovatku, park, pokračoval celou noc z 5. na 6. listopadu. Jakmile Němci zjistili, že boj o Kyjev je pro ně ztracen, zahájili systematické ničení všeho, co opouštěli. Hromadně zapalovali největší budovy ve městě, mezi nimi i Kyjevskou univerzitu nebo známou historickou Kyjevsko-pečorskou lavru. Dalším škodám a ztrátám na životech civilního obyvatelstva zabránil právě rychlý postup útočících jednotek centrem města. Obyvatelé Kyjeva, při prvních setkáních s československými vojáky, byli překvapeni zvláště cizími, britskými stejnokroji a v prvních chvílích nevěděli, o jakou armádu jde. Podle plánu měly obsadit centrum Kyjeva tanky sovětského generálporučíka Kravčenko, ovšem Čechoslováci byli rychlejší a jako první stanuli v centru města. V ranních hodinách 6. listopadu 1943 velitel 38. armády podal vrchnímu velení hlášení: vojáci 51. střeleckého sboru s 1. čs. samostatnou brigádou a 167. střeleckou divizí ve 4:00 hodin 6. listopadu 1943 osvobodili Kyjev<sup>70</sup>. V sedm hodin ráno 6. listopadu dosáhly československé tanky břehů Dněpru. S trochou nadsázky se dá říci, že hlavní město Ukrajiny osvobodila československá armáda. V boji o Kyjev se plně uplatnili velitelské a organizační schopnosti československých velitelů na všech stupních velení. Brigáda, na rozdíl od praporu u Sokolova, disponovala nejen moderně vyzbrojenými pěšími jednotkami, ale i vlastními ženijními, tankovými a dělostřeleckými jednotkami a mohla působit naprosto samostatně. Vzájemná součinnost jednotek a jejich vycvičenost se velmi kladně projevila právě v rychlém postupu za celkově poměrně malých ztrát v pouličních bojích.

V boji o Kyjev 1. československá samostatná brigáda zničila jeden nepřátelský letoun, 4 tanky, 2 samohybná děla, 7 aut s vojskem, 4 dělostřelecké baterie, 22 pevnůstek a 31 ohnisek odporu, 4 těžké kulometry, 24 lehkých kulometů a zajala 11 nepřátelských vojáků. Vlastní ztráty na lidech činily 30 padlých, 80 raněných a 4 nezvěstní. Celkové ztráty brigády do 6. listopadu 1943 činily 232 padlých a raněných. 139 československých vojáků bylo vyznamenáno sovětskými řády a medailemi. Tři z nich, Antonín Sochor, Richard Tesařík a Josef Buršík obdrželi zlatou hvězdu hrdiny Sovětského svazu<sup>71</sup>. Josef Buršík v roce 1950 emigroval do SRN a posléze do Velké Británie. V roce 1968 na protest proti obsazení Československa

---

<sup>70</sup> PhDr. Richter, K. *Přes krvavé řeky*, Praha: Ostrov, 2003. ISBN 80-86289-25-7.str. 189.

<sup>71</sup>Tamtéž, str. 189.

vrátil všechna sovětská vyznamenání<sup>72</sup>. Proto se také jeho jméno nevyskytuje v žádné literatuře vydané po roce 1950. Po roce 1990 byl rehabilitován.

### 3.6 BOJE NA PRAVOBŘEŽNÍ UKRAJINĚ

Druhý den po osvobození Kyjeva dostala 1. československá samostatná brigáda rozkaz k přemístění do Vasilkova, asi třicet kilometrů jihovýchodně od Kyjeva, kde zaujala ve druhém sledu obranu na řece Stugni. Na rozkaz velení 38. armády byla vytvořena kombinovaná skupina, která byla určena k podpoře útoku jednotek 51. sboru na Čerňachov. Do této skupiny bylo zařazeno 7 lehkých tanků T-70, 2 střední tanky T-34/76, 2 obrněné automobily, samopalná rota a četa ženistů. Velitelem byl nadporučík Vladimír Janko. Ve spolupráci se sovětskými jednotkami se podařilo Čerňachov dobýt. 10. listopadu se pak tato skupina vrátila zpět do Vasilkova. V bojích o Čerňachov ztratila čtyři tanky T-70, 11 vojáků padlo a 16 bylo zraněno<sup>73</sup>.

Od 12. listopadu probíhaly boje v prostoru Vasilkova, Komuna Čajka. Hlavním úkolem bylo zabránit protiútokům nepřítele směrem na Kyjev. Tyto obranné boje trvaly až do 29. prosince 1943. Během těchto bojů ztratila brigáda 37 mrtvých a raněných. Do této doby spadá očekávaná návštěva prezidenta Beneše v Kyjevě při příležitosti jeho cesty do Moskvy k podepsání sovětsko-československé smlouvy. Brigáda byla proto 14. prosince stažena do Kyjeva, ale k prezidentově návštěvě nedošlo, byla pouze vybrána delegace 15 příslušníků k návštěvě u prezidenta v Moskvě. S návštěvou prezidenta ve frontovém pásmu nevydala souhlas Moskva. Sovětské vedení se obávalo o bezpečnost prezidenta Beneše, protože na Ukrajině, v sovětském týlu, působily bandy ukrajinských nacionalistů, organizovaných v Ukrajinské povstalecké armádě. Jejich obětí se stal i sovětský generál Vatutin<sup>74</sup>. 19. prosince opět zaujala brigáda obranné pozice v prostoru Vasilkova<sup>75</sup>.

30. prosince 1943 byl zahájen útok proti obci Ruda, kterou nepřítel silně opevnil. Bojovalo se velmi úporně o každý dům. Nejtěžší boje probíhaly o budovu cukrovaru, kde se bránili příslušníci jednotek SS. Po ovládnutí obce pokračovalo pronásledování nepřítele až k řece Ros asi pět kilometrů od Bílé Cerkve. Na Bílou Cerkev zahájila československá brigáda útok 1. ledna 1944. Obrana města byla

<sup>72</sup>PhDr. Láník, J. CSc. a kolektiv. *Vojenské osobnosti československého odboje 1939 – 1945*. Praha: MOČR – AVIS, 2005. ISBN 80-7278-233-9.

<sup>73</sup>PhDr. Richter, K. *Přes krvavé řeky*, Praha: Ostrov, 2003. ISBN 80-86289-25-7. str. 195.

<sup>74</sup>Sacher, V. *Pod rozstříleným praporem*. Praha: Naše vojsko, 1991. ISBN 80-206-0184-8. str. 187.

<sup>75</sup>Dr. Šáda, M. a kol. *Za svobodu Československa 1. díl*. Praha: Naše vojsko, 1959. str. 387-389.

vybudována velmi pečlivě, nepřítel dokonce zničil hráze, v důsledku čehož řeka zaplavila okolí a dosahovala šířky kolem sta metrů. Ženisté museli budovat přechody přes rozlitou řeku, bylo velmi omezeno nasazení těžké techniky. Tehdejší zástupce velitele brigády, v té době podplukovník Vladimír Příkryl líčí těžké boje o Rudu a Bílou Cerkev. Kriticky hodnotí spolupráci se sovětskými jednotkami v prostoru Bílé Cerkve. Přestože měl být v té době na místě sovětský ženijní prapor, zajišťovaly přechod přes řeku, pouze českoslovenští ženisté. Také velitel sousední jednotky, konkrétně 764. střeleckého pluku nekoordinoval svůj postup s československou brigádou. Koordinace útoků, v prostoru přítomných jednotek musela být řešena přes velení 50. sboru<sup>76</sup>. Patrně ne vždy byla spolupráce mezi československými a sovětskými jednotkami, tak ideální, jak by se mohlo zdát při povrchním pohledu. Boje o Bílou Cerkev pokračovaly až do 4. ledna, kdy bylo město osvobozeno. V těchto bojích československá brigáda zničila nepříteli 5 ferdinandů, 3 tygry, 14 středních tanků, 1 Fockewulf 189, 2 Me 110, a další techniku a zbraně. Vlastní ztráty činily 86 mrtvých, 270 zraněných a 75 nezvěstných. Za dobytí Bílé Cerkve byla 1. československá samostatná brigáda uvedena v rozkaze J. V. Stalina a obdržela řád Bohdana Chmelnického I. stupně<sup>77</sup>

Po dalších přesunech, kdy brigáda působila v druhém sledu jako záloha sovětských jednotek, byla nasazena od 17. ledna 1944 v prostoru Ostrožan s cílem držet obranu proti německým útokům na řece Horní Tikiš. V této době začínala sovětská vojska 2. ukrajinského frontu tak zvanou korsuň –ševčenkovskou operaci. Jejím cílem bylo vytvořit v oblasti kolem města Korsuň Ševčenkovskij velký kotel a vzápětí v něm zlikvidovat všechny německý odpor. Rudá armáda tak začala osvobozovat střední Ukrajinu. Po dělostřelecké přípravě z předchozího dne a leteckých útocích začal 25. ledna vlastní útok sovětského 2. ukrajinského frontu generála Koněva. Německým jednotkám se zpočátku dařilo držet svá postavení, odpovídají silnou dělostřeleckou palbou, která sovětské pluky drží blízko u zmrzlé země a nedovoluje jim přejít do útoku, avšak po zásahu 5. gardové tankové armády generála Rotmistrova a 6. tankové armády generála Kravčenka konečně dochází k průlomům fronty na jižním i severním křídle. Mohutné tankové svazy rychle postupovaly. Československá brigáda byla v prostoru Ostrožan nasazena, v rámci této operace proti snahám Němců vyprostit se z hrozícího obklíčení. U Ostrožan dokázali Němci vybudovat předmostí a úkolem našich jednotek bylo jej zlikvidovat. Zde naši vojáci

---

<sup>76</sup>Brig. gen. Příkryl, V. *Pokračujte v horách*. 2. vyd. Praha: Naše vojsko 1947. str. 33,34.

<sup>77</sup>Tamtéž, str. 35,36



setrvali v úspěšné obraně do 26. ledna. Podařilo se zničit most přes Horní Tikiš, a tím bylo nepříteli zabráněno využít vybudovaného předmostí k dalšímu útoku<sup>78</sup>. O tento most se vedly krvavé boje, kvůli jeho důležitosti pro možný německý útok. K jeho zničení nakonec došlo kuriozním způsobem. Československý radista se dokázal napojit na frekvenci německého letectva a využívaje své znalosti němčiny, navedl německé bombardéry na most, který bylo třeba zničit<sup>79</sup>. Německé letouny provedly útok na přední okraj svých vojsk přesně podle navádění falešného návodčího a zničily i tento důležitý most. Tuto příhodu uvádí mnoho pramenů, avšak jméno onoho radisty se nepodařilo dohledat. Pouze Erich Kulka bezpečně ví, že to byl Žid<sup>80</sup>. Ostatně je to možné. Brigáda pak byla přesunuta do prostoru Žaškova, kde odrazela další útoky nepřítelů až do 7. února 1944. V této době se podařilo jednotkám 1. a 2. ukrajinského frontu dokončit obklíčení nepřítelů a zahájit likvidaci německých vojsk západně od Kyjeva. Celá operace byla dokončena v polovině dubna osvobozením celé pravobřežní Ukrajiny. Nemalý podíl na tomto úspěchu měla i 1. československá samostatná brigáda tím, že v určených prostorech u Ostrožan a Žaškova na liniích vnějšího obklíčení úspěšně bránila německým snahám o proražení obklíčení. Po několika týdnech v záloze velitele 50. střeleckého sboru byla v polovině března přesunuta do oblasti Volyně do Rovna k doplnění a reorganizaci<sup>81</sup>.

### 3.7 1.ČESKOSLOVENSKÝ ARMÁDNÍ SBOR

Volyně je nazývána oblast severovýchodní Ukrajiny, která byla do konce 1. světové války součástí Ruska. Koncem 19. století se zde usadila početná česká komunita. S osvobozením této oblasti se naskytl možnost doplnění stavu československých jednotek volyňskými Čechy. Do československé armády se jich přihlásilo na 10 000<sup>82</sup>. Další významnou posilu tvořili zajatci ze slovenské armády. Slovenský štát, jako spojenec Německa, vyslal na východní frontu dvě divize, které se zúčastnily operací německých vojsk proti Sovětskému svazu. Celkově se jednalo asi o 20 000 vojáků<sup>83</sup>. Slovenští vojáci se zpočátku osvědčili, ale jak se měnila situace

---

<sup>78</sup>Dr. Šáda, M. a kol. *Za svobodu Československa 1.díl*. Praha: Naše vojsko, 1959. str 438-442.

<sup>79</sup>PhDr. Richter, K. *Přes krvavé řeky*, Praha: Ostrov, 2003. ISBN 80-86289-25-7. str. 220.

<sup>80</sup>Kulka, E. *Židé v československé Svobodově armádě*, Praha: Naše vojsko, 1990. ISBN 80-206-0068-X. str.301

<sup>81</sup>Dr. Šáda, M. a kol. *Za svobodu Československa 1.díl*. Praha: Naše vojsko, 1959. str. 450.

<sup>82</sup>Sacher, V. *Pod rozstříleným praporem*. 2. vyd. Praha: Naše vojsko, 1991. ISBN 80-206-0184-8. str. 197.

<sup>83</sup>Kliment, Ch. K. Nakládal, B. *Slovenská armáda 1939-1945*. Praha: Levné knihy KMa, 2006. ISBN 80-7309-395-2. str. 101.

na frontě, mnozí z nich se snažili přejít k nepříteli. Od zajišťovací divize působící na Ukrajině a v Bělorusku většinou přecházeli k partyzánům. Dezerce se množily a v říjnu 1943 přešla u Melitopolu organizovaně skupina asi dvou tisíc slovenských vojáků a důstojníků od 1. pěší divize. Tato skupina později tvořila základ 2. československé paradesantní brigády<sup>84</sup>, jež byla později, v září 1944 přepravena na Slovensko na pomoc Slovenskému národnímu povstání. Reorganizace na 1. československý armádní sbor byla v podstatě dokončena koncem července 1944. Početní stav dosáhl přes 16 000 vojáků. Ve složení tři brigády, z toho 2. brigáda byla paradesantní, tankový pluk a sborové dělostřelectvo<sup>85</sup>. Největším problémem byl nedostatek důstojníků. Proto bylo v době formování československého armádního sboru převeleno větší množství československých důstojníků z Velké Británie do Sovětského svazu. Velitelem sboru byl 18. května 1944 jmenován brigádní generál Jan Kratochvíl. Jako většina vyšších československých důstojníků té doby začal svou vojenskou kariéru jako legionář v Rusku za první světové války. V roce 1939 odešel přes Polsko do Francie, kde zastával funkci velitele 1. pěšího pluku. Po porážce Francie pracoval na MNO v Londýně a krátce velel československé pěší brigádě ve Velké Británii. V březnu 1939 byl odvelen do Sovětského svazu a určen velitelem československých vojenských jednotek v SSSR. Poté velel 1. československému armádnímu sboru<sup>86</sup>. V září 1944 byl na rozkaz maršála Koněva nahrazen ve funkci generálem Svobodou<sup>87</sup>. Ač šlo o zjevné zasahování do pravomoci československého velení, které bylo v rozporu s Úmluvou ze září 1941. 1. československý armádní sbor se pak účastnil bojů o Dukelský průsmyk v rámci Karpatsko – Dukelské operace Rudé armády. Tato operace, připravovaná narychlo jako pomoc Slovenskému národnímu povstání, probíhala velmi obtížně za cenu velkých ztrát. Dodnes je předmětem mnoha sporů historiků i více či méně informovaných laiků. Nicméně v jejím průběhu, konkrétně 6. října 1944 překročily jednotky 1. československého armádního sboru hranice ČSR a tento den byl pak po léta slaven jako den Československé lidové armády. Po vstupu na území republiky se sbor významným způsobem podílel na osvobození Slovenska a Moravy. Na slovenském území již byly prováděny odvody, takže bylo usnadněno doplňování ztrát a početní stavy dokonce vzrostly. Začátkem dubna 1945 byl velitelem sboru jmenován generál Karel Klapálek, neboť generál Svoboda se stal ministrem

---

<sup>84</sup>Kliment, Ch. K. Nakládal, B. *Slovenská armáda 1939-1945*. Praha: Levné knihy KMa, 2006. ISBN 80-7309-395-2. str. 139.

<sup>85</sup>PhDr. Richter, K. *Přes krvavé řeky*, Praha: Ostrov, 2003. ISBN 80-86289-25-7. str. 287,288.

<sup>86</sup>PhDr. Lánik, J. CSc. a kolektiv. *Vojenské osobnosti československého odboje 1939 – 1945*. Praha: MOČR – AVIS, 2005. ISBN 80-7278-233-9. str 150.

<sup>87</sup>PhDr. Richter, K. *Apokalypsa v Karpatech*, Praha: Ostrov, 2003. ISBN 80-86289-33-8. str. 67.

obranu<sup>88</sup>. Karel Klapálek, jež bývá označován jedním z nejschopnějších československých vyšších velitelů, měl za sebou bohatou vojenskou kariéru. Původně ruský legionář, zastával různé velitelské funkce za první republiky. Z obsazeného Československa odešel v květnu 1940 a jako velitel pěšího praporu a později protiletadlového pluku, prodělal boje na Středním východě a v severní Africe. Do Sovětského svazu byl převelen v srpnu 1944. Ani on se v padesátých letech nevyhnul politickým procesům<sup>89</sup>. 1. československý armádní sbor měl před sebou ještě dlouhou cestu bojů a ztrát přes Slovensko na Moravu, kde jeho příslušníky zastihl konec války.

V prosinci a lednu 1944-1945 připravovalo sovětské velení mohutnou ofenzívu v Polsku. Akce byla plánována na leden nebo únor 1945, ale na žádost britského ministerského předsedy, v souvislosti s nepříznivou situací na západní frontě, byla zahájena již 15. ledna. Za účelem soustředění, pokud možno co největší palebné síly pro dělostřeleckou přípravu bylo již 18. prosince 1945 do prostoru u polského města Jasla vysláno i dělostřelectvo 1. československého armádního sboru ze Slovenska. Po obtížném přesunu přes Karpaty byli českoslovenští dělostřelci zařazeni do 70., 140. a 305. sovětské divize. Útok na německé pozice začal mohutnou hodinovou dělostřeleckou přípravou v 8:45 15. ledna 1945. Německá obrana byla prolomena a za čtyři dny sovětská vojska postoupila o sto kilometrů a osvobodila Krakov. Stalinovým rozkazem byly československým dělostřeleckým plukům, které se operace účastnily, uděleny čestné názvy „Jaselské“<sup>90</sup>. 15. leden byl pak v ČSSR slaven jako den dělostřelectva. Dříve dělostřelci slavili na svátek svaté Barbory, své patronky. Po úspěšné akci u Jasla se dělostřelci vrátili zpět na Slovensko ke sboru.

### 3.8 VÝZNAMNÉ OSOBNOSTI

Mezi příslušníky československých jednotek na východní frontě působilo velké množství vojáků, na jejichž válečném působení je možné dokumentovat průběh tehdejších událostí, jež i oni, ve větší či menší míře ovlivnili. Mnozí z nich zastávali

---

<sup>88</sup>Klapálek, K. *Ozvěny bojů*, 4. vyd. Praha: Naše vojsko, 1987. str. 236.

<sup>89</sup>PhDr. Láník, J. CSc. a kolektiv. *Vojenské osobnosti československého odboje 1939 – 1945*. Praha: MOČR – AVIS, 2005. ISBN 80-7278-233-9. str. 133-134.

<sup>90</sup>Sacher, V. *Pod rozstříleným praporem*, 2. vyd. Praha: Naše vojsko, 1991. ISBN 80-206-0184-8. str. 259-263.

různé funkce i v poválečné armádě a často jejich osudy v nové republice nebyly právě jednoduché. Podíváme se na některé z nich.

Ludvík Svoboda se narodil 25. listopadu 1895 v Hroznatíně v selské rodině. Na Zemské hospodářské škole ve Velkém Meziříčí nabyt agronomického vzdělání. V první světové válce na ruské frontě po třech měsících přešel do zajetí a v září 1916 vstoupil do čs. legií. Byl účastníkem bojů u Zborova, Bachmače a o sibiřskou magistrálu. Do vlasti se Ludvík Svoboda vrátil v září 1921 jako kapitán. Zprvu demobilizoval, aby se ujal rodinného hospodářství. Již v říjnu 1921 však vstoupil do nově se tvořící československé armády. Krátce sloužil u třetího pěšího pluku J. Žižky z Trocnova v Kroměříži, kde se oženil a kde přijal nabídku sloužit v Užhorodě. Zde (1923 - 1931) byl zařazen jako velitel roty a později byl zástupcem velitele praporu pěšího pluku č. 36. V letech 1931 – 1934 vyučoval na Vojenské akademii v Hranicích. Po třech letech pedagogické práce byl povýšen na podplukovníka a převelen (1934) do Kroměříže. Za mobilizace v květnu a září 1938 byl velitelem náhradního praporu a současně mobilizačním referentem pluku. Po mobilizaci odešel s polním praporem do pohraničí jako jeho velitel. Po okupaci českých zemí se účastnil na vojenském odboji v rámci organizace Obrana národa na východní Moravě. Ale již 5. 6. 1939 odešel do Polska, kde se stal velitelem vojenské skupiny v Bronowicích u Krakova.... Po porážce Polska, za hrozby německého zajetí, L. Svoboda, po domluvě se sovětským vojenským přidělcem v Polsku převedl 17. 9. 1939 své vojáky na území obsazované Rudou armádou, kde skupina dostala status vojenské internace. Jednáním se Sověty zajistil přičlenění ke skupině dalších vojenských jednotlivců a skupin československých občanů spolu s jejich rodinnými příslušníky. Bez spojení s vedením čs. odboje dosáhl, aby vojenská skupina byla brána jako celek, kterému bylo umožněno v internaci žít podle svých zvyklostí a čs. vojenského řádu, držet vojenské služby a provádět vojenský výcvik. Pplk. L. Svoboda od počátku r. 1942 organizoval v Buzuluku 1. čs. samostatný polní prapor a 15. 7. 1942 byl ministrem NO v Londýně jmenován jeho velitelem. Prosazoval aktivní účast jednotky na frontě, oproti pouhé její symbolické přítomnosti. Pod velením L. Svobody bojovali čs. vojáci u Sokolova v Charkovské operaci (březen 1943), při osvobození Kyjeva (listopad 1943) a pravobřežní Ukrajiny. Později byl velitelem 1. československého armádního sboru, v jehož čele nahradil generála Kratochvíla a posléze ministrem obrany. Do boje proti německým okupantům byla zapojena i rodina L. Svobody: Manželka Irena organizovala odchod několika skupin důstojníků a poddůstojníků do exilu, ukryvala

ve svém domě čs. parašutisty, účastnila se na záchraně a úkrytu vysílačky. Do odboje se rovněž zapojili syn Miroslav a dcera Zoe, rodiče manželky a její dva bratři. Po prozrazení se jí podařilo s dcerou uniknout zatčení a až do konce války se skrývat. Sedmnáctiletý syn i bratři manželky byli popraveni, její matka A. Stratilová zavražděna v Ravensbrücku plynem. Ve Svatobořicích bylo vězněno 15 příbuzných manželů Svobodových. V padesátých letech byl začátkem listopadu 1952 zatčen s odůvodněním, že připravoval vojenský převrat. Toto obvinění bylo konstruováno v souvislosti s obviněním širšího kruhu velitelských kádrů armády. Na zásah z Moskvy, díky dobrozdáním jeho válečných velitelů z Moskvy, bylo obvinění L. Svobody staženo, ale musel se zodpovídat z nařčení sabotáže Košického vládního programu v armádě. V době nemilosti L. Svoboda pracoval v JZD v Hroznatíně. Ještě v březnu 1953 byl jeho nevlastní bratr s rodinou i maminkou L. Svobody vyloučen z JZD a vykázán jako "kulak" na státní statek. V roce 1954 z podnětu N. Chruščeva byl rehabilitován, nicméně L. Svoboda odmítl přijmout politickou funkci. Byl jmenován náčelníkem Vojenské akademie velitelského zaměření v Praze (1955-1958). 30. března 1968 byl zvolen NS prezidentem ČSSR. Podpořil důsledné provádění rehabilitací nezákonně postižených občanů, zejména důstojníků československé armády. V roce 1973 byl znovu zvolen do funkce prezidenta. Brzy ho však postihla dlouhodobá vleklá choroba, v jejímž důsledku byl z prezidentské funkce v roce 1975 odvolán. Ludvík Svoboda zemřel 20. 9. 1979<sup>91</sup>.

Heliodor Píka se narodil 3. července 1897 ve Štítině u Opavy. Roku 1915 ukončil studium na českém gymnáziu v Opavě a místo dalšího studia odveden k zeměbranceckému pluku v Opavě. Na ruské frontě se v červenci 1916 dostal do zajetí a poté se přihlásil do československých legií. Z Ruska se s částí legií přesunul lodí z Vladivostoku na západní frontu, kde pak do konce války působil u československých legií ve Francii. Koncem roku 1918 se vrátil do vznikajícího Československa jako poručík, vzápětí byl v květnu nasazen v boji proti polské armádě ve sporu o Těšínsko. V létě 1919 byl převelen na slovenskou frontu, z níž byl brzy vyslán na studia na vojenskou akademii v Saint-Cyru ve Francii. Studia ukončil v roce 1920 a stal se učitelem na Vojenské akademii v Hranicích. Roku 1923 byl v hodnosti kapitána povolán na hlavní štáb československé branné moci v Praze. V roce 1932 se stal vojenským atašé v Bukurešti a v této funkci působil až do roku 1937, kdy byl převelen

---

<sup>91</sup>PhDr. Láník, J. CSc. a kolektiv. *Vojenské osobnosti československého odboje 1939 – 1945*. Praha: MOČR – AVIS, 2005. ISBN 80-7278-233-9. str. 278, 279.

na ministerstvo obrany. Po okupaci působil na Balkáně a pomáhal organizovat útky eskoslovenských obanů z protektorátu. Po podpisu sovětsko-eskoslovenské vojenské dohody (18. ervence 1941) se H. Píka stal atašé a velitelem vojenské mise v Moskvě. Významně se zasloužil o propouštění eskoslovenských obanů z internaních táborů. V květnu 1945 se H. Píka vrátil do Prahy, kde byl jmenován náměstkem náelníka generálního štábu eskoslovenské armády. Po únoru 1948 byl zaten a obviněn z vlastizrady a byl odsouzen k trestu smrti oběšením, který byl vykonán 21. ervna 1949 na dvoře plzeňské věznice Bory. V roce 1968 byl s pomocí prezidenta L. Svobody proces s Píkou obnoven a vojenský soud Praze konstatoval jeho nevinu a plně jej rehabilitoval<sup>92</sup>.

Otakar Jaroš se narodil v Lounech dne 1. srpna 1912 v rodině strojuvůdce. Když mu bylo devět měsíců, přeložili otce Františka Jaroše služebně do Mělníka. Od útlého mládí se velmi aktivně věnoval sportu. Za dorost SK Mělník hrál fotbal a v zimě hokej. Byl sokol a skaut. Z gymnázia v Mělníku přešel na vyšší školu elektrotechnickou do Prahy. Jako odborně vyškolený elektrotechnik nastoupil základní vojenskou službu k 3. telegrafnímu praporu do Trnavy. U praporu vynikal v lehké atletice, při cvičení na náradí a v gymnastice vůbec. Za Trnavu hrál hokej. Absolvoval rok poddůstojnické školy a jako desátník byl odeslán do Školy pro záložní důstojníky v Turnově. V roce 1936 armáda prováděla nábor důstojníků. Na strýcovu (plukovník František Konopásek) radu se přihlásil na vojenskou akademii v Hranicích a dne 29. srpna 1937 je jmenován poručíkem telegrafního vojska. Necelý rok sloužil jako velitel telegrafní ety ve východoslovenském Prešově. 15. března 1939, když se Slovensko odtrhlo od eských zemí, které obsadily jednotky německého wehrmachtu a byl zřízen protektorát echy a Morava, se poručík Jaroš vrátil z Prešova. Městský úřad mu nabídl místo náelníka místní policie, které ale odmítl. Nakonec přijal místo na poštovním úřadě, v telegrafním oddělení v Náchodě. V srpnu 1939 přešel hranice do Polska. S eskoslovenským legionem se dostal do Sovětského svazu jako instruktor a velitel poddůstojnické školy působil u formujícího se 1. eskoslovenského praporu v Buzuluk. Pamětníci, kteří ho v té době znali, se shodují, že jednoznačně patřil k nejlepším důstojníkům jednotky. V lednu 1943 odjel ve funkci velitele 1. roty 1. eskoslovenského samostatného polního praporu na frontu. U Sokolova byla zesílená 1. rota pověřena obranou obce. K tomuto úkolu se nadporučík Jaroš přihlásil

---

<sup>92</sup>PhDr. Láník, J. CSc. a kolektiv. *Vojenské osobnosti eskoslovenského odboje 1939 – 1945*. Praha: MOR – AVIS, 2005. ISBN 80-7278-233-9. str. 228.

dobrovolně. Nadporučík Jaroš řídil obranné boje ze Sokolovského kostela. Kolem páté hodiny odpolední vydává Jaroš rozkaz, aby se obránci stáhli do kruhové obrany kolem kostela, ve kterém bylo velitelské stanoviště roty. Jaké byly poslední minuty života velitele 1. roty, na tom se svědectví rozcházejí. Jisté je, že padl při organizování obrany před kostelem. Podle jedné z verzí byl zasažen při střelbě z automatické pušky. Jiní vojáci ho zase viděli před vchodem do kostela právě v okamžiku, kdy tam přijel německý tank. Jaroš vzal svazek granátů a chtěl ho hodit pod jeho pásy, byl však zasažen dávkou z tankového kulometu. V sedm hodin večer vydal velitel praporu rozkaz, aby se 1. rota stáhla za řeku. V té době byl její velitel již mrtev. Otakar Jaroš byl in memoriam povýšen na kapitána a vyznamenán československým válečným křížem 1939 a dále jako prvním příslušníkem československých vojenských jednotek i jako prvním cizinci vůbec mu byl udělen dne 17. dubna 1943 titul hrdina Sovětského svazu<sup>93</sup>.

Marie Ljalková se narodila 3. prosince 1920 ve vsi Horoděnka ve Stanislavském okrese v Polsku v rodině volyňských Čechů jako Petrušáková. Studovala na průmyslové škole ve Stanislavově a poté pracovala jako traktoristka v kolchoze. Provdala se za Michajla Ljalka a přijala jeho příjmení. K 1. československému samostatnému polnímu praporu v SSSR nastoupila 1. března 1942 a poté, co absolvovala zdravotnický kurz a základní vojenský výcvik, byla zařazena do kurzu pro odstřelovače. Byla první československou ženou, která se jako odstřelovačka zúčastnila bojové činnosti. Bojovala v bitvě u Sokolova v 2. pěší rotě. Poté od podzimu 1943 do jara 1944 se účastnila osvobozovacích bojů na Ukrajině. S více než třiceti úspěšnými zástřely se v létě 1944 vrátila do zdravotnických kurzů, aby byla následně zařazena jako vedoucí zdravotnice 1. tankového praporu 1. čs. samostatné tankové brigády v SSSR. S ním pak prodělala boje na Dukle a zúčastnila se bojů o Moravskou bránu a v okolí Holešova. Po skončení druhé světové války sloužila ve Slezsku jako vedoucí lékařka 2. tankového praporu 1. tankové brigády a od 1. října 1945 pracovala jako ambulantní sestra na brigádní ošetrovně. Později absolvovala vojenskou zdravotnickou školu a v březnu 1947 byla přijata v hodnosti podporučíka jako důstojník z povolání do armády. Poté mnoho let pracovala ve vojenských nemocnicích v Praze a v Olomouci. Žila v Brně. V armádě dosáhla hodnosti nadporučíka a po roce 1990 byla povýšena na plukovníka ve výslužbě. Za svou činnost ve válce byla vyznamenána

---

<sup>93</sup>PhDr. Láník, J. CSc. a kolektiv. *Vojenské osobnosti československého odboje 1939 – 1945*. Praha: MOČR – AVIS, 2005. ISBN 80-7278-233-9. str. 120.

například Československým válečným křížem 1939 a Řádem rudé hvězdy. Dne 28. října 2010 byla vyznamenána prezidentem Václavem Klausem a obdržela Řád Bílého lva. Zemřela v listopadu 2011<sup>94</sup>.

Antonín Sochor se narodil 16. června 1916 v Lohbernu v Německu, kde jeho otec dočasně pracoval jako horník. Když po vypuknutí první světové války otec narukoval na italskou frontu, vrátila se jeho matka se čtyřmi dětmi ke svým rodičům do Duchcova, kde vychodil obecnou školu i měšťanku. V říjnu 1936 nastoupil prezenční vojenskou službu v Trenčíně, kde úspěšně absolvoval v červnu 1938 poddůstojnickou školu a dosáhl hodnosti četaře. Během mobilizace působil v Komárně a po mnichovské kapitulaci se rozhodl, že zůstane v armádě jako délesloužící, aby mohl bránit okleštěnou republiku. Po zřízení protektorátu se vrátil do Duchcova, kde byl po konfliktu s Němci zatčen a v květnu 1939 internován v pracovním táboře nedaleko Lipska. V továrně, kde pracoval, provedl řadu drobných sabotáží, a když začalo vyšetřování, podal přihlášku do německé armády jako dobrovolník, aby od sebe odvrátil podezření. Protože měl německé rodiště, byl bez problémů přijat a propuštěn na krátkou dovolenou domů. Přesto, že byl gestapem sledován, podařilo se mu navázat kontakt s příslušníky odboje, kteří mu pomohli při útěku do Polska. Tam v srpnu 1939 vstoupil do československého legionu, kde poté působil jako výkonný rotmistr výcvikové roty. V únoru 1943 se stal velitelem výcvikové čety nově se tvořícího 1. československého samostatného praporu. Později převzal velení čety průzkumníků - samopalníků, vybavených samopalem PPŠ-41. Na jeho bedrech stálo zavedení samopalu, jež předmnichovská armáda nepoužívala, do československého vojska, což dokázal a stal se mistrem v jejím ovládnutí. V lednu 1943 odjel na frontu, kde byl ráno 6. března pověřen vykonáním prvního bojového úkolu československé jednotky - provedení průzkumu u vsi Sokolovo. Již v tomto prvním střetnutí s nepřítelem průzkumníci pod jeho velením zneškodnili skupinu německých tankistů. Při obraně Sokolova o dva dny později, pak Sochor nejen velel, ale sám palbou ze samopalu srážel útočící německou pěchotu za tanky. V boji pokračoval i poté, co utrpěl lehké zranění ruky a teprve večer ustoupil se svými muži za řeku Mžu. Se svým zraněním byl přepraven do nemocnice v Charkově, který o několik dní později padl do německých rukou. Sochorovi se podařilo z obsazeného města uniknout a vyvést ještě dva raněné spolubojovníky. Za zručnost v boji a odvahu při záchraně raněných z Charkova byl

---

<sup>94</sup>PhDr. Láník, J. CSc. a kolektiv. *Vojenské osobnosti československého odboje 1939 – 1945*. Praha: MOČR – AVIS, 2005. ISBN 80-7278-233-9. str. 176.



vyznamenán československým válečným křížem 1939 a sovětským Řádem rudého praporu V létě 1943 byl v hodnosti podporučíka jmenován velitelem motorizované rotě samopalníků 1. československé samostatné brigády. Zúčastnil se osvobození Kyjeva, kde se jeho muži vyznamenali, když s podporou tanků dobyli závod "Bolševik", zničili 3 protitanková děla, několik kulometných hnízd a zanechali ve svém sektoru 630 pobitých nepřátel. Při postupu k nádraží byla jeho rota zastavena skupinou esesáků, kteří před sebou hnali hlouček civilistů - žen s dětmi a starších lidí. Sochor sám přes zahrady pronikl za postupující "živý štít" a dávkou překvapené esesáky složil. Následujícího dne jeho muži spolu s tankisty R. Tesaříka J. Buršíka dosáhli jako první břehů Dněpru. 8. listopadu se samopalníci pod jeho velením probíjeli do Čerňachova, kde vyřadili obsluhy německých baterií a zmocnili se většího množství nepřátelské bojové techniky. Za tyto činy byl právě povýšenému poručíku Antonínu Sochorovi udělen druhý československý válečný kříž 1939 a 21. prosince 1943 mu byl udělen titul hrdina Sovětského svazu. 30. prosince vedl průzkum ve vsi Matjesa, kde vyvedl svoji jednotku z obklíčení. V následném boji o vesnici Ruda se zmocnil kulometu, ze kterého pak postřílel na dvě desítky německých vojáků. Za úspěšnou akci v prostoru Bílé Cerkve dostal již třetí válečný kříž. V lednu 1944 pak byl podruhé lehce raněn, tentokrát do nohy. Od 13. dubna zastával poručík Sochor funkci velitele motorizovaného praporu samopalníků, který se v sestavě pěší 1. brigády zúčastnil karpatsko-dukelské operace. Sochor vedl své muže celých deset dnů do mnoha útoků na tzv. "Krvavou kótu" 534, při kterém utrpěl 14. září 1944 těžké zranění. Byl dopraven do nemocnice, kde z jeho těla lékaři vyňali 218 střípek a další tři měsíce strávil v léčení. Na krátkou dobu se vrátil na frontu, aby se poté v únoru 1945 stal učitelem důstojnické školy. Od dubna pak již v hodnosti štábního kapitána velel štábní rotě ministra národní obrany. Po válce byl přijat do armády jako důstojník z povolání a vyslán na Vysokou školu válečnou. Po jejím ukončení v létě 1947 byl v hodnosti majora převeden na štáb velitelství 1. divize v Praze. Jako člen skupiny důstojníků generálního štábu byl v srpnu 1948 pověřen tajným výcvikem brigády židovských dobrovolníků z organizace Hagana. Nejprve řídil jejich výcvik na československém území ve VVP Libavá a poté i v Izraeli, kde působil jistý čas jako poradce operačního oddělení izraelské armády. V září 1949 byl jmenován profesorem pěchotního učiliště v Milovicích u Prahy a současně velitelem školy středních velitelů. 1. července 1950 byl povýšen do hodnosti plukovníka. O půldruhého měsíce později, když se vracel z vojenského cvičení v prostoru Ralska, utrpěl plukovník Sochor za dosud nevyjasněných okolností těžké zranění při automobilové nehodě. Následkům této

nehody podlehl 16. srpna 1950. 6. října 1955 byl plukovník Antonín Sochor povýšen do hodnosti generálmajora in memoriam. Jeho busta byla umístěna na čestném pohřebišti u Dukelského památníku a u základní školy v Duchcově, která nese jeho jméno, mu byla postavena socha. Jsou po něm pojmenované ulice v mnoha městech v České republice<sup>95</sup>.

Richard Tesařík se narodil 3. prosince 1915 v Praze v rodině obchodního příručího a operní subrety. Od roku 1921 žila jeho rodina v Příbrami, kde Richard absolvoval obecnou školu, měšťanku a obchodní nástavbu, později aranžerskou školu v Praze. V říjnu 1937 nastoupil vojenskou prezenční službu v Berouně a byl vyslán do poddůstojnické školy v Kladně. Po jejím absolvování v dubnu 1938 se v hodnosti svobodníka vrátil do Berouna, posléze byl převelen do Postoloprť u Žatce, kde během mobilizace velel družstvu u strážního praporu. Po mnichovské kapitulaci byl převelen k hraničnímu praporu na Podkarpatské Rusi, kde se v březnu 1939, jako velitel družstva zúčastnil boje u Domaninského mostu s maďarskými fašisty. V srpnu 1939 odešel z protektorátu do Krakova, kde se přihlásil k československým jednotkám. V jejich řadách se pak v září téhož roku zúčastnil prvních bojů s Němci jako střelec protiletadlového kulometu. Po ústupu na území obsazené Rudou armádou se dostal do tábora v Orankách, později Suzdal, kde se stal instruktorem v hodnosti četaře. Od února 1942 působil v Buzuluku jako výkonný rotmistr v hodnosti rotného. Po absolvování důstojnického kurzu se stal velitelem čety u 2. pěší roty a v lednu 1943 odjel s jednotkou na frontu. V boji u Sokolova se vyznamenal, když při protiútoky na řece Mži v noci 9. března 1943 zastoupil těžce zraněného velitele roty nadporučíka Kudličče. V boji zblízka, při kterém byl lehce raněn, zabil německého poddůstojníka a ukořistil cenné dokumenty. Za mimořádnou odvahu a hrdinství byl vyznamenán československým válečným křížem. V červenci 1943, již v hodnosti podporučíka byl poslán do tankového učiliště v Tambově. Po dokončení tankistického kurzu v srpnu byl jmenován do funkce velitele roty lehkých tanků T-70, se kterou se pak zúčastnil bojů o Kyjev a na západní Ukrajině. Tankový prapor pod jeho velením razil cestu 2. polnímu praporu a dne 6. listopadu 1943 jako jedna z prvních jednotek vůbec dosáhl břehů Dněpru. V tomto boji podporučík Richard Tesařík osobně zlikvidoval tři kulometná hnízda a zničil protitankový kanón. Stal se jedním ze tří příslušníků československé jednotky, kterým byla 21. prosince 1943 udělena Zlatá hvězda Hrdiny SSSR

---

<sup>95</sup>PhDr. Láník, J. CSc. a kolektiv. *Vojenské osobnosti československého odboje 1939 – 1945*. Praha: MOČR – AVIS, 2005. ISBN 80-7278-233-9. str. 264, 265.

za osvobození Kyjeva. Kromě toho obdržel svůj druhý Československý válečný kříž 1939 a v březnu 1944 byl povýšen do hodnosti poručíka. V září 1944 se ve funkci velitele 3. tankového praporu brigády zúčastnil zahájení karpatsko-dukelské operace, kdy v bojích o Hyrowu horu utrpěl jeho tank přímý zásah, při kterém Tesařík přišel o levé oko. Po vyléčení ze zranění se v listopadu téhož roku vrátil na frontu, aby v hodnosti nadporučíka velel svému praporu v závěrečných bojích na Dukle, kde získal svůj třetí Československý válečný kříž 1939. Svoji bojovou cestu zakončil ve Slezsku, kde se jeho prapor zúčastnil druhé fáze Ostravské operace na konci března 1945. Poté byl jmenován velitelem čestné stáže prezidenta republiky Edvarda Beneše v Košicích a po skončení války se vrátil ke své jednotce, určené k zajištění hranic republiky ve Slezsku. Od října 1945 pak v hodnosti štábního kapitána začal studovat na Vojenské akademii tankových a mechanizovaných vojsk v Moskvě, kterou úspěšně absolvoval v červnu 1949. Od července téhož roku učil v hodnosti majora na Vyšším vojenském učilišti v Praze a od roku 1950 již jako podplukovník byl jmenován do funkce náčelníka štábu velitelství tankového a mechanizovaného vojska MNO. V prosinci 1951 byl povýšen do hodnosti plukovníka, ale po konfliktu s ministrem obrany A. Čepičkou byl v říjnu 1952 donucen z MNO odejít a stal se velitelem tankového a mechanizovaného vojska 2. VO v Trenčíně. V prosinci 1953 byl plukovník Tesařík zatčen a uvězněn v Ruzyni pro ztrátu tajného dokumentu a kvůli řízení v opilosti a zranění chodce. V srpnu 1954 byl však v souvislosti s návštěvou N. S. Chruščova propuštěn a poté odsouzen jen ke krátkému podmíněnému trestu za nedbalost. V listopadu pak převzal velení 13. tankové divize a po pádu ministra A. Čepičky byl v červnu 1956 povýšen do hodnosti generálmajora. Poté, co vystřídal několik velitelských funkcí, byl vyslán v srpnu 1959 na Akademii generálního štábu v Moskvě. Pro časté konflikty s ostatními posluchači a nevhodné chování na recepci maďarského velvyslanectví ho nadřízení odvolali zpět do Prahy. V listopadu 1960 byl vyloučen z KSČ a současně propuštěn z armády. Po svém nuceném odchodu do zálohy nastoupil jako dispečer a později referent technického rozvoje u ČSAD. Tam pracoval až do června 1966, kdy přešel do podniku AVIA-Letňany jako bezpečnostní technik. V té době se výrazně zhoršil jeho zdravotní stav a proto, již v listopadu téhož roku, odešel do důchodu a brzy poté, 27. března 1967, zemřel na infarkt. Je pochován v rodinné hrobce v Příbrami<sup>96</sup>.

---

<sup>96</sup>PhDr. Láník, J. CSc. a kolektiv. *Vojenské osobnosti československého odboje 1939 – 1945*. Praha: MOČR – AVIS, 2005. ISBN 80-7278-233-9. str. 297, 298.

Josef Buršík se narodil 11. září 1911 v Postřekově na Chodsku. Povoláním byl stavební asistent. Po okupaci Československa se přes Polsko dostal do SSSR. V Buzuluku vstupuje do čs. jednotky a po absolvování důstojnické školy je zařazen jako velitel 3. čety 1. roty 1. československého samostatného praporu, s nímž se účastní bitvy u Sokolova. Po bojích u Sokolova absolvuje tankové učiliště a velí rotě středních tanků. Jako jeden z prvních se probíjí do centra Kyjeva, za což je v prosinci 1943 vyznamenán Zlatou hvězdou hrdiny Sovětského Svazu. Od června velitel 2. praporu 1. československé tankové brigády. S tankovou brigádou prodělal Karpatsko-Dukelskou a Ostravskou operaci. Po válce působil na různých velitelských funkcích u tankových vojsk. Z armády odešel ze zdravotních důvodů na vlastní žádost v roce 1949. Byl vyšetřován orgány OBZ a v prosinci 1949 odsouzen na deset let. Podařilo se mu uprchnout z vojenské nemocnice a do SRN i s manželkou. V r. 1955 se odstěhoval do Anglie. Píše paměti, které publikuje v knize „Nelituj oběti“. Na protest proti okupaci Československa v r. 1968 vrátil sovětům svá vyznamenání. Přes chronickou tuberkulózu se dožil své rehabilitace v roce 1990 a povýšení. Zemřel 30. června v Northamptonu ve Velké Británii. V roce 2005 je mu posmrtně udělen řád Bílého lva<sup>97</sup>.

---

<sup>97</sup>PhDr. Láník, J. CSc. a kolektiv. *Vojenské osobnosti československého odboje 1939 – 1945*. Praha: MOČR – AVIS, 2005. ISBN 80-7278-233-9. str. 40, 41.

## 4 ČESKOSLOVENSKÉ ZAHRANIČNÍ JEDNOTKY JAKO ZÁKLAD POVÁLEČNÉ ARMÁDY

### 4.1 BUDOVÁNÍ POVÁLEČNÉ ARMÁDY

Druhá světová válka v Evropě skončila. Do osvobozené republiky se vracely tisíce uprchlíků, vězňů z koncentračních táborů, lidí nasazených na práci v Říši a v neposlední řadě československé zahraniční jednotky. S obnovou republiky a státního zřízení vyvstala nutnost vybudování nové armády jako jedné ze základních bezpečnostních složek státu. Hlavní dokument, z kterého vycházelo veškeré dění v osvobozené republice, byl Košický vládní program, základní programový dokument první vlády, vyhlášený v Košicích dne 4. dubna 1945<sup>98</sup>. V dubnu 1945 vznikla Vojenská rada při předsednictvu vlády. Jejímí hlavními úkoly bylo projednávání otázek ohledně organizace československé armády, problematika vojensko-politická a vojensko-ekonomická a v neposlední řadě otázky personální, zvláště co se týče generálů a vyšších důstojníků. Na své ustavující schůzi jmenovala hlavního velitele československé armády. Tím se stal ministr národní obrany brigádní generál Ludvík Svoboda<sup>99</sup>.

Základem nově vznikající československé armády se staly logicky zahraniční jednotky. Z řad jejich důstojníků se také ve velké míře organizovalo nejvyšší velení armády. První všeobecná mírová organizace československé armády byla schválena 25. května 1945. Základ organizace vojsk představovala 1. československá armáda, vytvořená reorganizací 1. armádního sboru v SSSR k 15. květnu 1945<sup>100</sup>. Početní stav jednotek z SSSR, to znamená 1. československého armádního sboru a 1. československé smíšené letecké divize činil 48 250 osob. Koncem srpna přešla do podřízenosti československého velení Československá samostatná obrněná brigáda ve Velké Británii, jejíž stav činil 6 648 osob. Letecké perutě z Velké Británie měly 1485 osob. Jednotky byly doplňovány povoláním záložních ročníků a koncem roku 1945 mírový stav armády činil 180 000 osob. K naplnění počtů v důstojnických a rotmistrovských hodnostech byli po prováděných prověrkách povoláváni i bývalí příslušníci předmnichovské armády, vládního vojska a slovenské armády<sup>101</sup>. Významné důstojnické funkce v armádních strukturách zaujímal v poválečném období především

---

<sup>98</sup>PhDr. Bílek, J. CSc. PhDr. Láník, J. CSc. Mgr. Šach, J. *Československá armáda v prvním poválečném desetiletí*. Praha: MOČR - AVIS, 2006. ISBN 80-7278-377-7. str. 12.

<sup>99</sup>Tamtéž, str. 20.

<sup>100</sup>Tamtéž, str. 35.

<sup>101</sup>Tamtéž, str. 26-27.

důstojníci z řad zahraničních jednotek. Například náčelníkem Vysoké vojenské školy v Praze, jejíž činnost byla obnovena k 1. červenci 1945 se stal velitel 1. československé obrněné brigády ve Velké Británii divizní generál Alois Liška<sup>102</sup>. Velitel 3. brigády 1. československého armádního sboru a později jeho velitel generál Karel Klapálek zastával po válce funkci velitele vojenské oblasti 1. podplukovník Vilém Sacher, velitel dělostřelectva 1. armádního sboru pracoval jako přednosta 3. oddělení hlavního štábu. Po únoru 1948 byli mnozí z důstojníků perzekuováni, ale na jejich podílu na osvobození Československa a poválečném znovuvybudování armády to nic nemění.

Druhá světová válka mimo jiné ukázala význam výsadkových jednotek. Můžeme zde uvést úspěšné využití parašutistů při německé invazi do Norska a dobytí Kréty. Spojenci využili v širokém měřítku rychle se rozvíjející výsadkové jednotky například při invazi v Normandii nebo při pokusu o rychlé dosažení Rýna v operaci Market – Garden, která ovšem skončila neúspěchem. Na východní frontě, Rudá armáda, přestože disponovala silnými výsadkovými jednotkami, neprovedla významné operace s využitím výsadkářů. V československé zahraniční armádě prošlo mnoho příslušníků výsadkovým výcvikem. V létě 1944 mělo ve Velké Británii tento výcvik nejméně 10% vojáků. Na východní frontě byla vytvořena paradesantní brigáda, která byla přepravena na Slovensko na pomoc SNP. Na tomto základě mohlo být po válce budováno výsadkové vojsko, které mělo své první posádky v Zákupcích a ve Stráži pod Ralskem. Velitelský a instruktorský sbor tvořili právě důstojníci vycvičení v zahraniční armádě. Známa jsou jména jako Oldřich Talášek nebo Josef Černota<sup>103</sup>.

Významným ideovým podkladem při budování poválečné československé armády se staly bojové tradice zahraničních jednotek. Po Únoru 1948 se jednalo zvláště o, dalo by se říci až glorifikaci východního odboje. To se týkalo především významných bojových vystoupení československých jednotek, ať už jde o Sokolovo, Karpatsko-dukelskou operaci, Jaslo, Ostravskou operaci. Útvary a svazky Československé lidové armády dostávaly čestné názvy podle míst bitev a hrdinů odboje. Význam a činnost západního odboje byl odsouván, případně úplně zamlčován. A o některých dalších zahraničních odbojových činnostech, za všechny můžeme uvést spolupráci příslušníků vládního vojska s partyzánským hnutím v Itálii, se téměř nic neví

---

<sup>102</sup>PhDr. Bílek, J. CSc. PhDr. Láník, J. CSc. Mgr. Šach, J. *Československá armáda v prvním poválečném desetiletí*. Praha: MOČR - AVIS, 2006. ISBN 80-7278-377-7. str. 33

<sup>103</sup>Minkewitzová, D. a autorský tým. *Výsadkáři 60 let v čele armády*. Praha: MOČR – AVIS, 2007. ISBN 978-80-7278-407-3. str. 8 - 25

dodnes. Jako reakce se projevilo, možno říci opačné hodnocení po roce 1990, kdy docházelo k pokusům o kritiku východního odboje za každou cenu.

## 4.2 SOUČASNOST A TRADICE ZAHRANIČNÍCH JEDNOTEK

V současné době se projevuje zájem nejen vedoucích míst armády a představitelů ministerstva obrany, ale i historiků o objektivní hodnocení činnosti zahraničního odboje a navázání na jeho pozitivní tradice. Velký kus práce v propagaci tohoto období našich dějin odvádějí i různé zájmové organizace, jako Svaz bojovníků za svobodu, Československá obec legionářská a v neposlední řadě množství klubů vojenské historie, které sdružují zájemce o vojenskou historii z řad veřejnosti. Členové těchto klubů se ve svém volném čase a „za své“ věnují propagaci historie československých zahraničních jednotek. Větší či menší podporu této činnosti věnuje i vedení ministerstva obrany. Rok 2013 byl rokem významných výročí v činnosti československých jednotek na východní frontě. Uplynulo sedmdesát let od bitvy u Sokolova a od osvobození Kyjeva. V březnu uspořádala ČSOL pro zájemce z řad svých členů, armády i veřejnosti výpravu do Kyjeva a Sokolova. Zúčastnilo se přes stovku účastníků. Nezapomenutelným zážitkem byl, mimo jiné, večerní pochod Charkovem a následný noční pěší přesun do Sokolova. Velkou prací na propagaci historie činnosti československých jednotek na východní frontě odvádí V.P.S. Sokolovo. Byla také navázána úzká spolupráce s ukrajinskými kluby vojenské historie, zejména jde o největší ukrajinský klub Krasnaja zvezda z Kyjeva, jehož předseda Vlad Taranec je v současné době ředitelem muzea ukrajinské armády. Na podzim 2013 skupina nadšenců za podpory Martina Žoura, představitele V.P.S. Sokolovo podnikla cestu na Ukrajinu do Charkova, Sokolova a Kyjeva. Cílem bylo ve spolupráci s členy klubu Orientir ze Zmijeva vyslechnout dosud žijící svědky bitvy u Sokolova a pokusit se najít v terénu některé hmotné památky na činnost 1. československého praporu. Dalším cílem byl pokus o nalezení hrobu npor. Kudliče, velitele 2. roty 1. praporu u obce Konstantinovka, což se nepodařilo. Za účelem propagace České republiky a historie bojů československých jednotek na území Ukrajiny byla uspořádána beseda se žáky školy v Sokolovu. Události z března 1943 jsou zde dosud velmi živé a znalosti, nejen starších občanů Sokolova, ale i žáků místní školy jsou ve srovnání s povědomím české veřejnosti mnohem hlubší. V obci Sokolovo je dnes muzeum bojového bratrství a památník se společným hrobem padlých. Podle údajů

místních obyvatel a výzkumů členů zmijevského klubu je několik československých vojáků pohřbeno na neupřesněných místech v bývalých okopech v lese u Art'uchovky. Členové Zmijevského klubu plánují podrobnější průzkum lokality.

3. listopadu 2013 proběhla na soutoku říčky Děsjonky a Dněpru v Kyjevě velká rekonstrukce bitvy o Kyjev za účasti cca 1600 „rekonstruktorů“ a asi 80 000 diváků. Akce se zúčastnilo i 40 členů klubů vojenské historie z České republiky a ze Slovenska a tím důstojně připomněli podíl československých vojsk na osvobození hlavního města Ukrajiny. Celé akci byla věnována i náležitá pozornost ze strany ministerstva obrany ČR. Podařilo se zde i uskutečnit setkání potomků tří nositelů titulu hrdiny SSSR J.Buršíka, R.Tesaříka a A. Sochora. To vše svědčí o tom, že historie československého odboje z 2. světové války nám má dodnes co říci a je jednou z důležitých tradic, z kterých může čerpat současná Armáda České republiky.



## ZÁVĚR

Často se můžeme dočíst nebo zaslechnout v televizi či rozhlase úvahy o tom, že Češi vlastně od bitvy na Bílé hoře nebojovali, že za svou samostatnost vděčíme jiným a jejich pomoci. Z toho plyne i vyvolávání nálad ve společnosti o zbytečnosti vlastní snahy o nepotřebnosti, až nesmyslnosti vlastního úsilí o obranu vlastní svébytnosti a státnosti. Vždyť to za nás zařídí jiní. Velkou částí veřejnosti bylo přivítáno zrušení základní vojenské služby, jako něčeho nesmyslného, nepatřičného, s nadšením. Je velmi diskutabilní, zda toto nadšení bylo správné. Kromě jiných negativních dopadů, přineslo zrušení vojenské služby pocit, že není nutné připravovat všechny na případnou obranu své země. My si vojáky zaplatíme a za peníze ať nás případně brání. Snad bychom časem mohli za tímto účelem najímat i cizince, proč obětovat vlastní lidi. Ke konci Římské říše se legie, hájící zájmy Říma sestavovaly z cizinců, Galů i Germánů. Rodilý Římané ztráceli ochotu hájit vlastní zemi a i to mohlo být jednou z příčin jejího pádu.

Svébytnost a celistvost historických Zemí koruny české má tisíciletou historii. Oproti jiným evropským národům jsme měli to štěstí, že přestože jsme byli v různých dobách součástí různých větších celků, naše území zůstávalo zachováno jako celek. Až ve dvacátém století došlo k odtržení velké části pohraničních území a rozbití celku českých zemí. Naštěstí ne nadlouho. Tehdy občané byli ochotni, dokonce s nadšením, hájit svůj stát, ale nebylo jim to umožněno. Hovoří se o zradě a určitě oprávněně. Právě ti jiní, kteří to zařídí, to tedy zařídili. I v této době se však našli lidé, kteří se odmítli s tímto stavem věcí smířit a našli si cesty jak se mu vzepřít. Díky jejich ochotě bojovat za, jak se mohlo zdát ztracenou věc, mohla být obnovena samostatnost a územní celistvost republiky. Činnost československého odboje za druhé světové války prokázala vůli občanů obětovaného státu po své samostatnosti a ovlivnila rozhodování spojenců o poválečném uspořádání. I když to zní pateticky. A tyto skutečnosti bychom si měli připomínat a nevydávat na odiv své vlastenectví jen při hokejových a fotbalových příležitostech.

V posledních dvaceti letech se při různých příležitostech zdůrazňoval více význam československého odboje na Západě, jistě i jako reakce na opačný trend v letech 1948 – 1990. Ale je čas na to připomínat události odboje za druhé světové války, bez ohledu na to, zda jeho účastníci působili v okupované vlasti, na Západě, nebo na Východě. Právě proto, abychom si uvědomili, že byly a mohou být doby, kdy nebylo a nebude v našem zájmu, aby za nás naše záležitosti zařizovali jiní.

Ke každému národu patří určitá rozumná míra vlastenectví a hrdosti na vlastní historii a činy svých předků. Někdy se zdá, že tyto znalosti a pocity se u nás vytrácí. V obci Sokolovo jsou žáci místní školy velmi dobře informováni o událostech z března 1943, o bojích československého praporu o jejich vesnici. V Charkově obyvatelé s nadšením zdravili účastníky rekonstrukce pochodu československé jednotky na frontu. Pietních aktů u válečných hrobů a pomníků se účastnilo překvapivé množství obyvatel, a to dobrovolně, aniž by je tam někdo naháněl. Srovnání zájmu a znalostí Ukrajinců a Čechů o tyto události vyznívá pro nás poměrně smutně.

Toto všechno jsou v kostce důvody, které mě vedly k pokusu o rekapitulaci činnosti československých vojenských jednotek na východní frontě, na území Ukrajiny. V práci je shromážděno shrnutí poznatků a historických skutečností o sledovaném období, tak jak se dá vysledovat z dostupné literatury a některých dalších pramenů. Na poměrně malém prostoru je nastíněno formování, organizace a bojová činnost těchto jednotek. Na tomto základě jsem se snažil připomenout podíl československých vojáků na vítězství spojenců ve druhé světové válce a posléze obnově československé armády jako významné bezpečnostní složky našeho státu. Tato historie má jistě co říci, nejen příslušníkům současné armády České republiky, ale i všem ostatním občanům našeho státu.

Letos 19. února jsem měl možnost navštívit v Domově důchodců na Vinohradech pana plukovníka MUDr. Gustava Singera CSc. A ve víc než dvouhodinovém rozhovoru vyslechnout jeho vzpomínky z doby války. Pan Singer se narodil 21. ledna 1914 ve Lvově. Až do roku 1938 žil v Rakousku. Odešel s manželkou do Československa a poté přes Polsko do Sovětského svazu. Jako lékař vstoupil do československého praporu, zúčastnil se všech bojů československých jednotek na východní frontě a s 1. československým armádním sborem přišel po válce do ČSR. Jeho žena pracovala v československých jednotkách jako ošetřovatelka. V příloze přikládám přepis fragmentů jeho vyprávění, na kterých je možno dokumentovat osudy nejen jeho, ale i mnohých dalších příslušníků východního odboje.

## SEZNAM POUŽITÝCH ZDROJŮ

### SEZNAM POUŽITÝCH ČESKÝCH ZDROJŮ

Dr. Beneš, E. *Šest let exilu a druhé světové války*. Praha: Orbis, 1947.

Dr. Beneš, E. *Paměti*. 3. vyd. Praha: Orbis, 1948.

PhDr. Bílek, J. CSc. PhDr. Láník, J. CSc. Mgr. Šach, J. *Československá armáda v prvním poválečném desetiletí*. Praha: MOČR - AVIS, 2006. ISBN 80-7278-377-7.

Dr. Brož, M. *Hrdinové od Sokolova*. Praha: MOČR-AVIS, 2005. ISBN 80-7278-205-3

Dr. Brož, M. *Válečné dokumenty vypovídají*. Praha: MO ČR - AVIS, 2007. ISBN 978-80-7278-419-6.

Dr. Brož, M. *1. Československý samostatný polní prapor a boj o Sokolovo*. Praha: Československá obec legionářská, vydavatelství MAC, 2012.

Kpt. Mgr. Burian, M. plk. Mgr. Knížek, A. PhDr. Rajlich, J. pplk. PhDr. Stehlík, E. *Atentát, operace Antropoid*. Praha: MNO ČR-AVIS, 2007. ISBN 978-80-7278-411-0.

PhDr. Čejka, E. CSc. *Československý odboj na Západě (1939-1945)*. Praha: Mladá fronta, 1997. ISBN 80-204-0609-3.

PhDr. Dolínek, V. Francev, V. Mgr. Šach, J. *Zbraně 1. a 2. Světové války*. Praha: Aventinum, 2000.

Fejflka, V. a kolektiv. *Za armádu lidu: sborník dokumentů k bojovým tradicím našeho lidu a vojenské politice KSČ*. Praha: Naše vojsko, 1960.

PhDr. Fidler, J. Ph.D. *Odvrácená tvář legendy, Válka revue: II. Světová*. 2012, Extra Publishing Brno, s. 6 – 10. ISSN 1805-0298.

PhDr. Fidler, J. Ph.D. *Sokolovo 1943*. Praha: Naše vojsko, 2003. ISBN 80-206-0716-1.

Glantz, D. M. *Od Donu k Dněpru*. Brno: Jota, 2003. ISBN 80-7217-210-7.

Doc. PhDr. Hanzlík, F. CSc. Doc. PhDr. Vondrášek, V. CSc. *Armáda v zápase o politickou moc v letech 1945-1948*, Praha: MOČR-AVIS, 2006. ISBN 80-7278-356-4.

Dr. Huňáček, P. *Od Dankerque přes Cheb a Plzeň do Prahy*. Brno: Bonus, 1997. ISBN 80-85914-66-2.

Klapálek, K. *Ozvěny bojů*, 3. vyd. Praha: Naše vojsko, 1987.

- Kliment, Ch. K. Nakládal, B. *Slovenská armáda 1939-1945*. Praha: Levné knihy KMa, 2006. ISBN 80-7309-395-2.
- Ing. Kopecký, M. *Československý samostatný ženijní prapor 1 ( 1944 – 1945 )*. Praha: MOČR – AVIS, 2007. ISBN 978- 80-7278-431-8.
- Prof. PhDr. Křen, J. DrSc. *V emigraci: československý západní odboj 1939 – 1940*, Praha: Naše vojsko, 1969.
- Kulka, E. *Židé v československé Svobodově armádě*, Praha: Naše vojsko, 1990. ISBN 80-206-0068-X.
- PhDr. Láník, J. CSc. a kolektiv. *Vojenské osobnosti československého odboje 1939 – 1945*. Praha: MOČR – AVIS, 2005. ISBN 80-7278-233-9.
- Minkewitzová, D. a autorský tým. *Výsadkáři 60 let v čele armády*. Praha: MOČR – AVIS, 2007. ISBN 978-80-7278-407-3.
- Brig. gen. Příkryl, V. *Pokračujte v horách*. 2. vyd. Praha: Naše vojsko 1947.
- PhDr. Richter, K. *Podkarpatští Rusíni v boji za svobodu*. Praha Česká expedice, 1997 ISBN 80-85281-44-9.
- PhDr. Richter, K. *Apokalypsa v Karpatech*, Praha: Ostrov, 2003. ISBN 80-86289-33-8
- PhDr. Richter, K. *Přes krvavé řeky*, Praha: Ostrov, 2003. ISBN 80-86289-25-7.
- PhDr. Richter, K. *Dobývání domova 1. část*, Praha: Ostrov, 2005. ISBN 80-86289-37-0.
- PhDr. Richter, K. *Dobývání domova 2. část*, Praha: Ostrov, 2005. ISBN 80-86289-39-7.
- Sacher, V. *Pod rozštíleným praporem*. 2. vyd. Praha: Naše vojsko, 1991. ISBN 80-206-0184-8
- Svoboda, L. *Z Buzuluku do Prahy*. 7. vyd. Praha: Mladá fronta, 1974.
- Dr. Šáda, M. a kol. *Za svobodu Československa 1.díl*. Praha: Naše vojsko, 1959.
- Váňa, J. Rail, J. *Českoslovenští letci v polské obranné válce 1939*. Praha: MOČR- AVIS, 2003. ISBN 80-7278-169-3.

## SEZNAM POUŽITÝCH INTERNETOVÝCH ZDROJŮ

*Evidence válečných hrobů* [online ] © 2009 [ cit. 2014- 01-20 ] Dostupné z:  
<http://www.valecnehroby.army.cz/Evidence/detail-hrobu-ci-mista?id=1011068>

*Vojenský ústřední archiv* [ online ] © 2009 – 2010 [ cit. 2014 – 01 – 20 ] Dostupné z:  
<http://www.vuapraha.cz/Pages/DatabazeVHA/DetailOsoby.aspx?soldierId=187>

*Международный реестр мемориалов, кладбищ, воинских захоронений, братских могил* [ online ] © 2014 [ cit. 2014-01-20 ] Dostupné z: [http://memory-tour.ru/files/images/izobrazheniya/Other/Urkaina/Poltavskaya\\_obl/5/13-2.jpg](http://memory-tour.ru/files/images/izobrazheniya/Other/Urkaina/Poltavskaya_obl/5/13-2.jpg)

## SEZNAM PŘÍLOH

<b>PŘÍLOHY .....</b>	<b>I</b>
PŘÍLOHA A – AUTENTICKÝ PŘEPIS VYBRANÝCH FRAGMENTŮ Z ROZHOVORU S PLK. MUDR. GUSTAVEM SINGREM, CSC. ZE DNE 19. 2. 2014.....	I
PŘÍLOHA B – KOPIE MAILOVÉ KORESPONDENCE S PANEM FILÍPKEM Z MINISTERSTVA OBRANY.....	V
PŘÍLOHA C – OBRAZOVÁ PŘÍLOHA .....	VII

## PŘÍLOHY

### **PŘÍLOHA A – AUTENTICKÝ PŘEPIS VYBRANÝCH FRAGMENTŮ Z ROZHOVORU S PLK. MUDR. GUSTAVEM SINGREM, CSC. ZE DNE 19. 2. 2014.**

Následující text je autentickým přepisem rozhovoru z 19. února 2014. Je jen minimálně upraven z důvodu srozumitelnosti, nikoli stylisticky, faktograficky a jazykově. Původní nahrávka celého rozhovoru je v archivu autora, mimo jiné z důvodu, že obsahuje některá fakta, která si pan Singer výslovně nepřál zveřejnit.

.....Ještě než začala válka, jsme utíkali přes Československo, přes Polsko a pak jsme ilegálně překročili ruskou hranici a tam vyslychal nás nějaký enkávedista. Byla nás skupina asi jedenácti lidí. Tam jsme měli štěstí, zní to trochu legračně, ten důstojník, poručík nebo nadporučík nás vyslychal, potřeboval napsat protokol. Když to nenapíše, tak to vyšší velitelství, no může ho potrestat. Nikdo z nás neuměl rusky. A ten enkávedista měl spásný nápad, se zeptal – neumí někdo z vás jidiš? A já jsem řekl, že jako kluk jsem plynule s dědečkem mluvil jidiš, ale hodně jsem zapomněl, ale snad se mi podaří tlumočit. A on se každého ptal: „a proč jste chtěl do Ruska? Co jste měl v úmyslu? Co jste dělal doma?“ Prostě potřeboval protokol. My jsme taky řekli, že sympatizujeme se Sovětským svazem. Po tom hovoru, s tím enkávedistou, s vděčností, že jsem mu pomohl tlumočit, že mohl napsat ten protokol, tak byl tak slušný, že každého z těch jedenácti posadil postupně do auta a jel s ním podle zaměstnání. Byl tam třeba jeden inženýr, s kterým jel do továrny a opatřil mu zaměstnání. Se mnou jel do nemocnice, kde řediteli nemocnice řekl: „tohle je utečenec a my vás prosíme, abyste ho zaměstnal“. A NKVD tehdy, když řekl, my vás prosíme, tak to byl jako rozkaz. My jsme měli štěstí, že jsme narazili na tohoto člověka, který znal trochu z Evropy a vyprávěl nám, že byl jako dobrovolník půl roku ve Španělsku.....

.....Dva roky jsem tam pracoval a pak jsme se spojili s příbuznými manželky, byli jsme v Ufě, to je Baškýrie, a tam jsme slyšeli v rozhlasu, v lednu 1942, že v Buzuluku se tvoří československá jednotka a že vyzývají všechny utečence po celém Rusku, aby se jako dobrovolníci přihlásili. Tak jsme se s manželkou hned rozhodli, že tam půjdeme. Napřed jsem jel já s jedním známým, protože

československá armáda před válkou neměla ženy. Tam jsem se ale dozvěděl, že tam bylo už asi 30 žen, to jsem sdělil manželce, a ona pak v květnu přijela za mnou. Rok jsme tam cvičili, no a po roce byla první ostrá střelba, jako na cvičení. A prapor byl kompletní, napřed bylo málo lidí, ale přišli tam Ukrajinci a lidi, kteří jako my ilegálně přešli přes hranici, a ti, když se nemohli domluvit na hranici, tak byli posláni na Sibiř. Přišli pak do Buzuluku hubení, nemocní. A dva týdny se museli léčit. A s těmi lidmi dosáhlo to počtu 938 a prapor byl hotový.....

.....Já jsem byl v tý Arťuchovce, v nějakým sedláckým domě jsme bydleli, a za několik dní to bylo myslím 7.března jsme koukali ze střechy domu a tam odsud bylo vidět do Sokolova a do Sokolova poslal právě Svoboda Jaroše. Na druhém okraji Sokolova naše obrana začala bojovat proti německým tankům, ale těch bylo zatím jen pár, průzkumné tanky. A když viděly, že je taková silná obrana, otočily se a odjely. Druhý den se pak objevila ta celá divize a takových 40 tanků útočilo na Sokolovo. Naši měly protitankové dělostřelectvo, ale jinak byli vyzbrojeni jako prapor a na ně se valila celá jedna část velké divize. Němci ji přepravili ze západu a měli v úmyslu přímo přes Arťuchovku proniknout na Charkov. Tak jsme to z dálky, ty boje sledovali, Jaroš se v Sokolovu bránil. Svoboda telefonoval Jarošovi, a řekl mu prý: „Otakare vydrž“, Jaroš měl velitelství v kostele, on taky opravdu Jaroš vydržel do konce. Prý jak Němci vstupovali, do vesnice, byly boje, mnoho raněných, ti ranění, co nám pak vypravovali, kteří ustoupili přes řeku, a které jsem ošetřoval, tak ti vypravovali, jaká byla převaha Němců, a že museli ustupovat. A Jaroš například, jak viděl, že tanky už se blíží k tomu kostelu, tak šel dolů, a to vám neřeknu, jak zahynul, jestli pod tankem, nebo výstřelem, prostě tam padl.

... ..Já jsem ty tanky neviděl, abych je všechny mohl počítat, ale bylo jich tak třicet, čtyřicet. Obrovská přesila proti našim.....

.....Já jsem byl mladý voják, ale hádal bych tak deset, dvanáct jich mohli zničit. Já ani nevím, kolik se v literatuře uvádí, ale ty možnosti byly tak malé, my jsme neměli ty obrovský kanony, to mají větší jednotky. Jistě několik tanků, to bylo z dálky vidět, začaly hořet, vyskakovali z nich vojáci.....

.....Druhý den jsme dostali rozkaz, ti co zbyli v Archťuchovce, ta druhá rota, že se musíme přidat k tomu protiútok. To vypadalo tak, že večer, když už začínala být



tma, jsme vykročili k okraji té řeky, za kterou leželo Sokolovo, a ta řeka byla zamrzlá, jenže bylo už skoro polovina března a začalo tát, já se pamatuji, že jsme šli a ruské dělostřelectvo nás podporovalo, no to jsem poprvé slyšel Kaťuše jako zpívat. Bylo to jako zemětřesení. Tak jsme šli přes ten tající led a pamatuji si, jak zdravotní hlídka, jak to tak bývá, jsme šli tak dvacet, třicet metrů, za prvními vojáky, tak jsem slyšel, jak jeden spojař řekl do telefonu: „Všechno v klidu, postupujeme“ A najednou do toho Němci spustili takové svítící rakety a v tom světle viděli, že Sokolova, že na ledě postupuje nějaké vojsko. A najednou v tom klidu zahájili palbu z kulometů. Nikde, kde by se člověk schoval, žádný kopeček, nerovnost, tak jsme museli zalehnout a také jsme měli ty „fufajky“, na ledě stála voda, a to všechno nasáklo ledovou vodou. No to už jsme se dostali za těmi vojáky, a bylo jasné, že ti první vojáci z druhé rot, se dostali za okraj Sokolova. A dostali se do bojů muž proti muži, ale těch Němců bylo v každé chatě několik a byli až po zuby ozbrojení, tam jsme leželi ve sněhu, měli jsme přilby, já jsem zalehl, za mnou moje manželka, a ještě jedna sanitářka. A já jsem na ně křičel: „Položte se kolmo za mnou“, v té představě, že se za mnou ukryjí. A najednou slyšíme „Ústup!“ Jestli to volal Kudlič, nevím. A to bylo, kdy jsem byl nejbliž k nepříteli, asi tak sto metrů od okraje Sokolova. Vedoucí zdravotních hlídek měli nagany, děvčata měla tašku s obvazovým materiálem, v zimě Rusové přišli na nápad používat ne nosítka, ale takové z plechu saně. Byl ústup a při tom ústupu kulky z kulometu lítají na kilometr, takže mohli být zraněni i vojáci, kteří byli za mnou. Taky se nepodařilo všechny zachránit. Děvčata se snažila obvázat po cestě nějakého vojáka, tak jsme došli na okraj řeky a hned u prvního domu, u prvního sedláka jsem tam vešel a řekl: „honem, potřebujeme nějakou místnost, přijdou ranění a budeme je ošetřovat“. Na jednoho se pamatuji, Bedřich ....., to druhé jméno jsem zapomněl, ten tam přišel a měl rozbitý loket, no měli jsme jen obvazový materiál, vlastně ta ruka visela již jen na kůži, tak jsme mohli to mohli jen obvázat a ruku zavěsit a poslat ho na praporeční obvažiště. Ale někteří zůstali, Němci je chytli a špatně to dopadlo. U Sokolova jsme byli ještě několik dní, když ten náš protiútok byl odražen, a ještě skoro týden se bránilo.....

... ..Pak jsme museli ustupovat. Jeden tank od nich zkoušel přejet řeku, ale led povolil a oni museli změnit směr a obloukem útočili na Charkov. My jsme měli ustupovat na Charkov, ale slyšeli jsme, že tam už jsou Němci, Němci obsadili Charkov, tak jsme museli změnit směr – na řeku Severní Donec. A tam jsme několik dní šli po silnici, protože za řekou Severní Donec už Rusové drželi obranu a kdo se dostal přes řeku, tak byl zachráněn. A jak jsme šli směrem k té řece, já jsem koukal doleva,

a viděl jsem nějaké dva domky a řekl jsem si, to jsou na seno, či co, jenže ty domky se začaly pohybovat a bylo jasné, že to jsou německé tanky. Tak jsme zrychlili, ustupovali jsme po silnici, pamatuji si, že pár dní před tím dostal prapor darem sanitku od kanadského vedení nebo co. A Engel seděl vedle řidiče a nabral do té sanitky tolik unavených vojáků, že už viseli na stupátkách a několikrát se otočil. A konečně jsme se dostali k tomu mostu, to jsem obdivoval Svobodu, že už nám bylo jasné, že to nejsou domy, ale tankové německé jednotky, které nás dalekohledem určitě zahlédly, a chtěly nás obklíčit. Každý věděl, že kdo se dostane přes ten most, bude zachráněn. Tam byly docela dlouhé řady vojáků a Svoboda tam stál ve své willysce a stál tam, až prošel poslední voják, přes tu řeku. A přitom už mohl jet dříve na druhou stranu.....

## **PŘÍLOHA B – KOPIE MAILOVÉ KORESPONDENCE S PANEM FILÍPKEM Z MINISTERSTVA OBRANY.**

Odpovědi jsou ze dne 22.1.2014. Neupravováno.

Dobrý den, vážený pane Kříži,  
omlouvám se, že Vám odpovídám až teď, ale dříve jsem se k tomu nedostal.  
K Vaším dotazům:

Ad 1) Ve Svítanku je pohřbeno 53 čs. vojáků a 1 voják RA

Ad 2) Bachrich byl pohřben v Pyrjatynu, kde 2. 11. 1943 zemřel. Zahrnu ho zatím do evidence ve Svítanku, protože o existenci jeho hrobu v Pyrjatynu nemám žádné info. Nevím, kdo byli další dva, ani kde byli pohřbeni a zda je tato info věrohodná.

Ad 3) Emanuel Gorský (Goldberger) existoval. Garský v čs. zahraničním vojsku ne. Další z důkazů o stupni věrohodnosti některých údajů ve Vašem zdroji.

Ad 4) 54. je vojín RA Alexandrov.

Děkuji za Váš zájem těším se na další spolupráci

Pavel Filipek  
Válečné hroby  
Odbor pro válečné veterány  
Ministerstvo obrany ČR  
Náměstí Svobody 471  
160 01 Praha 6  
+420 973 212 265  
[www.valecnehroby.army.cz](http://www.valecnehroby.army.cz)

-----Original Message-----

From: [zd.kriz@centrum.cz](mailto:zd.kriz@centrum.cz) [mailto:[zd.kriz@centrum.cz](mailto:zd.kriz@centrum.cz)]

Sent: Thursday, September 26, 2013 8:04 PM

To: [filipekp@army.cz](mailto:filipekp@army.cz)

Subject: Válečný hrob Jachnovka-Svitanok

Dobrý den, vážený pane Filipku, dne 25.9.2013 jsme spolu mluvili telefonicky ohledně mého dotazu na hromadný válečný hrob vojáků čsl. brigády u obce Svitanok na Ukrajině.

Na přelomu října a listopadu se společně s p. Michalem Gajdorusem a dalšími členy KVH chceme zúčastnit oslav osvobození Kyjeva a předtím navštívit Charkov, Sokolovo a výše uvedený památník. Od p. Gajdoruse jsem informován, že tato cesta byla i s Vámi konzultována. Pro naši skupinu jsem zjišťoval spoje pro cestu po uvedených místech a některé další okolnosti. Při tom jsem narazil na nesrovnalosti v seznamu padlých, resp. pohřbených v hrobě ve Svítanku. Na stránkách

<http://www.valecnehroby.army.cz/Evidence/detail-hrobu-ci-mista?id=1011068> se

uvádí 53 osob. P. Karel Richter v knize "Přes krvavé řeky" na straně 166

uvádí počet padlých 54. Z vyprávění MUDr Širokého, lékaře 1. dělostřeleckého

oddílu, citovaného v knize L.Svobody "Z Buzuluky do Prahy" vyplývá, že tři

ranění zemřeli po převozu v nemocnici v Něžíně, ale alespoň jeden z nich,

jmenovitě čet. MUDr Bachrich byl pohřben do hrobu ve Svítanku. Pra

vděpodobně, však všichni tři. MUDr Široký ve svém vyprávění uvádí některá

jména pohřbených ve Svítanku. To jsem porovnával se seznamem na uvedených

webových stránkách. Některá jména jsou uvedena v jiném tvaru. Pravděpodobně, buď jako důsledek přepisu z azbuky, nebo omylu, jako: Fischer-Fišer, Kamlár-Kamler, Bohdan-Bogdan, Meruňka- Merunka. U svob. Hellera se na seznamu uvádí jméno Leo a Široký uvádí Ota. Nejvíce mne zaujal právě případ čet. MUDr Bachricha, o němž se MUDr Široký podrobně zmiňuje, s tím, že zemřel v nemocnici v Něžíně a je pohřben ve Svitanoku, ale v seznamu zcela chybí. Dále Široký uvádí mezi pohřbenými jméno Gorský bez dalších údajů a ani podobné jméno se na seznamu nevyskytuje. Na str. 194 se Dr. Široký zmiňuje o zranění dentisty Garského. Jedná se o tutéž osobu? Může jít i o chybu tisku, mám výtisk vydaný v r.1974 nakladatelstvím Mladá fronta a s jinými výtisk

y jsem to neporovnával.

Z výše uvedeného mi vyplývají tyto základní otázky: 1) Je celkový počet pohřbených ve Svitanoku 54 padlých na místě + 3, kteří zemřeli v důsledku zranění v Něžíně? Nebo jsou tito tři zahrnuti v počtu 54 pohřbených. 2) Je čet. Dr Bachrich pohřben ve Svitanoku a proč není na seznamu? 3) Je Gorský totožný s dentistou Garským a proč není na seznamu? 4) Na seznamu je 53 jmen, padlých bylo 54(?), kdo je 54.?

Omlouvám se, že Vás připravuji o čas těmito otázkami, ale připadalo mi to zajímavé, a myslím, že by bylo prospěšné je objasnit. Je samozřejmě možné, že jsem někde něco přehlédl nebo nesprávně zhodnotil. Byl bych Vám vděčný za případnou informaci, tyto nejasnosti vysvětlující, pokud se tímto budete někdy zabývat.

V přílohách připojuji naskenované stránky knihy "Z Buzuluky do Prahy", kde je toto uvedeno.

Děkuji za Váš čas. S pozdravem Zdeněk Kříž tel 607763121 email: zd.kriz@centrum.cz

Nedalo mi to a ještě jsem trochu zapátral. Zjistil jsem, že další z těch údajných tří mohl být voják Ilko Norba, který byl pohřben rovněž v Pyratyně, ale 14. 10. 1943.

Dále jsem ještě našel prap. Otu Raika, který zemřel 22. 10. 1943 a den poté byl pohřben na partyzánském hřbitově v Semypolky. Ale ten je z pomocné rotě a ne z dělostřeleckého oddílu.

Mějte se

Pavel Filipek  
Válečné hroby  
Odbor pro válečné veterány  
Ministerstvo obrany ČR  
Náměstí Svobody 471  
160 01 Praha 6  
+420 973 212 265  
www.valecnehroby.army.cz

## PŘÍLOHA C – OBRAZOVÁ PŘÍLOHA



Přiuurské město Buzuluk, v němž se počátkem roku 1942 formovala první československá jednotka v Sovětském svazu. V detailu je zachycena část nápisu na velitelské budově.



▲ Při praporečnickém cvičení v terénu, zleva: Otakar Jaroš, Bohumír Lomský, Jaroslav Dočkal a Ladislav Bedřich.



Ludvík Svoboda, velitel 1. československého samostatného polního praporu, povýšený v září 1942 do hodnosti plukovníka.

PhDr. Richter, K. *Přes krvavé řeky*, Praha: Ostrov, 2003. ISBN 80-86289-25-7.

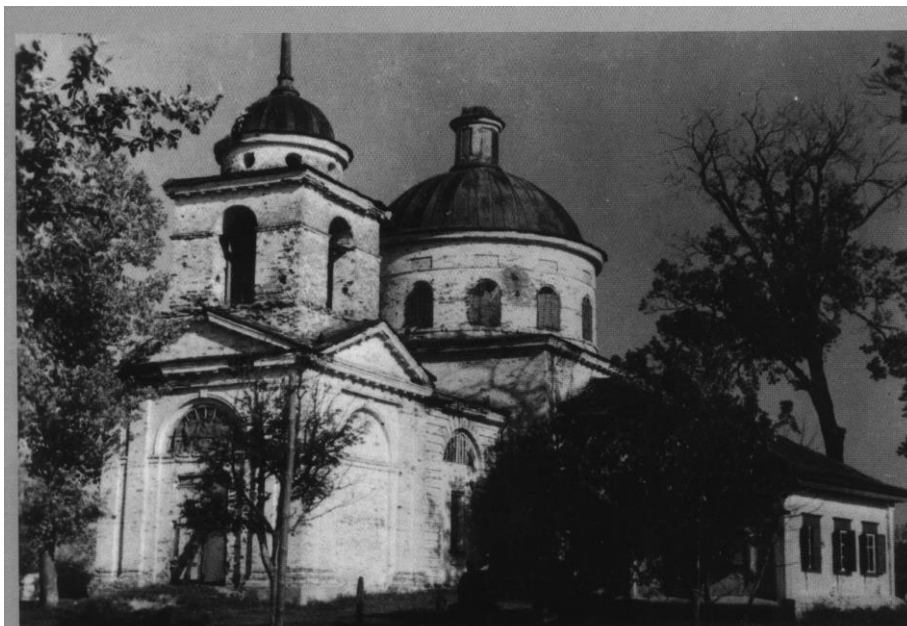

*Sokolovský kostelík, stanoviště velitele obrany Sokolova nadporučíka Otakara Jaroše*



*Snajperka Marie Ljalková, jedna z žen bojujících se zbraní u Sokolova.*

PhDr. Richter, K. *Přes krvavé řeky*, Praha: Ostrov, 2003. ISBN 80-86289-25-7.



*1. leden 1943, plk. Ludvík Svoboda přijímá z rukou plk. Heliodora Píky, čelníka Čs. vojenské mise v SSSR, bojovou zástavu jednotky.*



*vnostního nástupu k předávání zástavy 1. čs. samostatného polního prapu se zúčastnili i příslušníci jednotky.*

PhDr. Richter, K. *Přes krvavé řeky*, Praha: Ostrov, 2003. ISBN 80-86289-25-7.



*Podmínkou dobytí Kyjeva bylo úspěšné překonání řeky Dněpru tvrdě bráněné nepřítelem.*



*Do centra Kyjeva pronikli čs. vojáci jako první. Snímek ukazuje situaci krátce po urputných bojích.*

PhDr. Richter, K. *Přes krvavé řeky*, Praha: Ostrov, 2003. ISBN 80-86289-25-7.





*Generál Ludvík Svoboda, velitel 1. čs. brigády, při kontrole výcviku.*

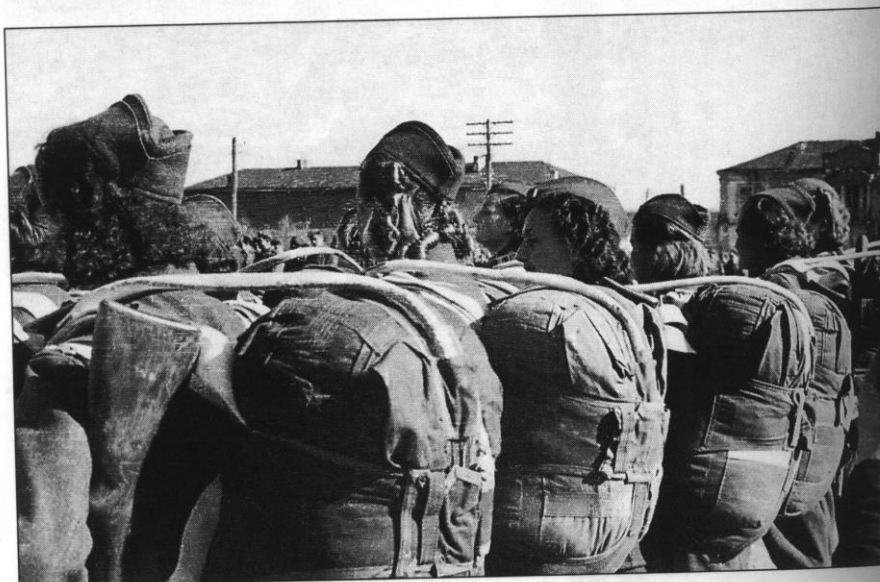

*Rovněž v paradesantní brigádě sloužily ženy.*

PhDr. Richter, K. *Přes krvavé řeky*, Praha: Ostrov, 2003. ISBN 80-86289-25-7.



Mezi nejoblíbenější příslušníky brigády patřil rotmistr Jan Nedvídek, velitel Lukovské čety. Tento životní optimista padl v listopadu 1943 v obci Čerňavice, jižně od Kyjeva.



Člankou velitelského tanku Jan Žižka.

PhDr. Richter, K. *Přes krvavé řeky*, Praha: Ostrov, 2003. ISBN 80-86289-25-7.



*Mnozí kamarádi jim padli před Duklou.  
Mnohé z těchto vojáků čekala smrt dál na území osvobozované vlasti.  
Nezapomínáme.*

*Nezapomínáme?*

PhDr. Richter, K. *Přes krvavé řeky*, Praha: Ostrov, 2003. ISBN 80-86289-25-7.



příloha č. 2.

Tajné.

výtisk N.

Veliteli praporu  
československých vojsk

panu plukovníkovi S v o b o d o v i .

Bojový rozkaz N 006. Štáb obrany prostoru města Charkov  
3.3.1943 1,30 mapa 200.000.

1. Nepřítel střetnými protiúderů pěchoty a tanků snaží se zastavit útok našich jednotek.

2. Prapor Svoboda s dvěma děly 45 mm 62. gard. střel. divise ihned vyrazit z města Charkova ve směru Tichov, Choroševo, Ostrovčrchovka s úkolem zničit při střetnutí nepřítele v pásmu svého postupu a k 0700 3.3.1943 vyjít na čáru Timčenkov, Mirgorod, Arťuchovka, kde zaujmout obranu s postavením předních stráží na čáře Křižovetka cest 2 km jz. Timčenkov, Sokolovo a přejít v podřízení velitele 25 gard. střel. div.

3. Zprava, jižní okraj Merefa brání prapor vojsk NKVD s oddílem RS /Kaťuš/. Hranice s ním - Rjabuchino, mimo Borki, Timčenkov, mimo Jakoblevka, Babaji.

Zleva - Taranovka, Zmijev, Zamostě brání 25 gard. střel. divise, vedoucí v prostoru Taranovka jedním plukem spolu s 179 tank. brigádou boj s nepřítelem.

Hranice /zleva/ s ní - mimo Taranovka, Arťuchovka, mimo Borovoje, Bezludovka, Osnová.

4. Hlášení zasílet; po vyražení, při střetnutí s nepřítelem a po zaujetí obranného postavení /sběrna zprávy - u komendanta města Charkov/.

Náčelník obrany prostoru města Charkov

Zástupce velitele vojsk fronty

generál, poručík KOZLOV

náčelník štábu obrany prostoru města Charkov

plukovník FEDOROV.

Копия приказа командиру 1-го чехословацкого батальона  
полковнику Свободе о занятии обороны..

Autorské foto z výstavy v Charkově 8.3. 2013

ORGANIZACE 1. ČS. SAMOSTATNÉHO POLNÍHO PRAPORU V SSSR

1. čs. samostatný polní prapor v SSSR byl utvořen z čs. vojenské jednotky v SSSR, která se organizovala v Buzuluku, když dosáhla 15. 7. 1942 předepsaného počtu. K tomuto dni měl 1. čs. samostatný prapor 47 důstojníků, 2 rotmistry, 876 mužů a 43 žen. Velitelem praporu byl ustanoven pplk. Ludvík Svoboda, jeho zástupcem npor. Bohumír Lomský

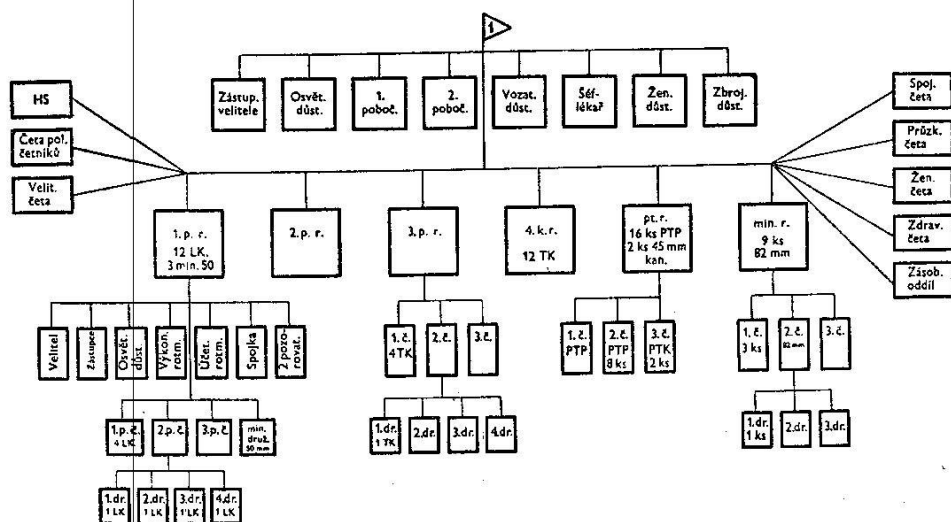

VHA - SSSR II/č. neg. 37924.

Fejlka, V. a kolektiv. *Za armádu lidu: sborník dokumentů k bojovým tradicím našeho lidu a vojenské politice KSČ.* Praha: Naše vojsko, 1960.

ORGANIZACE 1. ČS. SAMOSTATNÉ BRIGÁDY V SSSR

1. čs. samostatná brigáda v SSSR vznikla na základě reorganizace 1. čs. samostatného praporu a záložního pluku v červnu 1943. Velením brigády byl pověřen plk. Ludvík Svoboda. K 12. 6. 1943 měla 1. čs. brigáda 2340 bojeschopných příslušníků, z toho 70 důstojníků, 24 rotmistrů, 469 poddůstojníků, 1952 vojínů a 59 žen.

1. čs. samostatná brigáda se vyznamenala zvláště v bojích o Kyjev, za něž byla dekorována Suvorovovým řádem II. stupně a čs. medailí Za chrabrost, a v bojích u Bílé Cerkve, kde byla vyznamenána Řádem Bohdana Chmelnického I. stupně. Třem jejím příslušníkům se dostalo nejvyššího vyznamenání - titulu hrdina Sovětského svazu

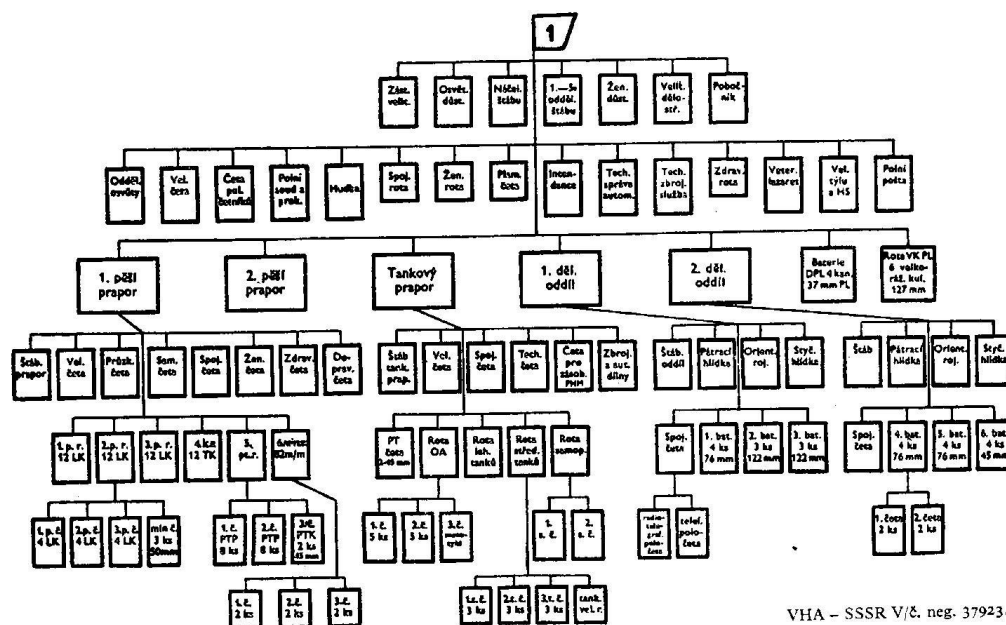

VHA - SSSR V/č. neg. 37923.

Fejlska, V. a kolektiv. *Za armádu lidu: sborník dokumentů k bojovým tradicím našeho lidu a vojenské politice KSČ.* Praha: Naše vojsko, 1960.

## ORGANIZACE 1. ČS. ARMÁDNÍHO SBORU V SSSR

V souhlase s ujednáním mezi vládou SSSR a vládou ČSR přejmenoval hlavní štáb Rudé armády rozkazem NO org 2/307 432/S. S. ze dne 10. 4. 1944 čs. vojenské jednotky v SSSR na „1. čs. armádní sbor v SSSR“. Ke dni 15. 5. 1944 sestával sbor z:

## velitelství sboru a štábu

1. čs. sam. brigády  
2. čs. sam. brigády  
tankového pluku  
intendančního parku  
zbrojního parku

## sborové autoroty

sborového spojovacího praporu  
sborové štábní roty  
skupiny Z. Ů.  
polního soudu  
čs. náhradního pluku.

Příložené schéma představuje organizaci 1. čs. arm. sboru počátkem roku 1945.

V době utvoření měl sbor asi 13 000 příslušníků. Velitelem sboru od jeho vzniku do 10. 9. 1944 byl brig. gen. Jan Kratochvíl, od 10. 9. 1944 převzal velení 1. čs. arm. sboru brig. gen. Ludvík Svoboda

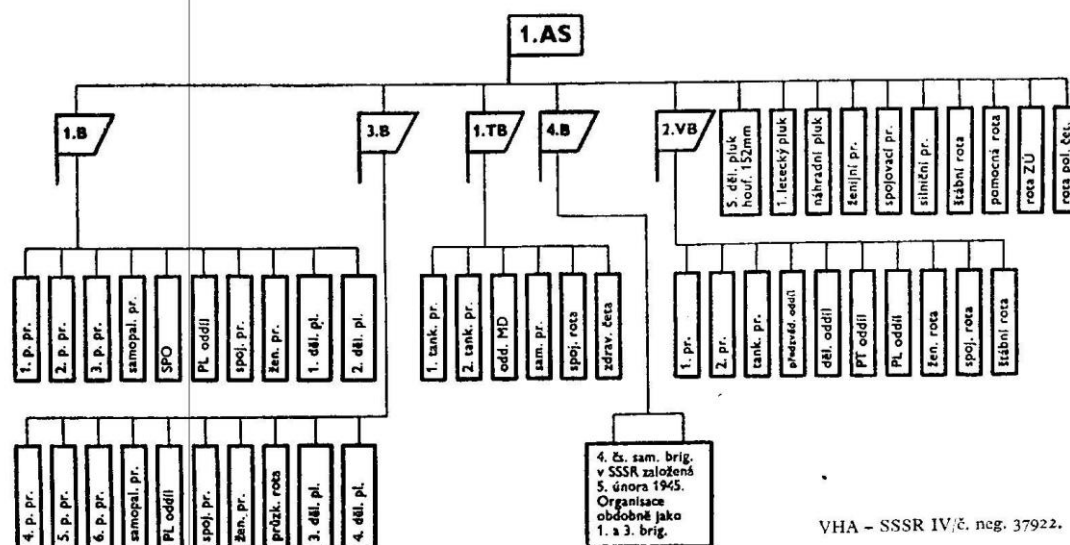

VHA - SSSR IV/č. neg. 37922.

Fejflka, V. a kolektiv. *Za armádu lidu: sborník dokumentů k bojovým tradicím našeho lidu a vojenské politice KSČ*. Praha: Naše vojsko, 1960.

SCHEMA BOJŮ U SOKOLOVA VE DNECH 8.-13. BŘEZNA 1943

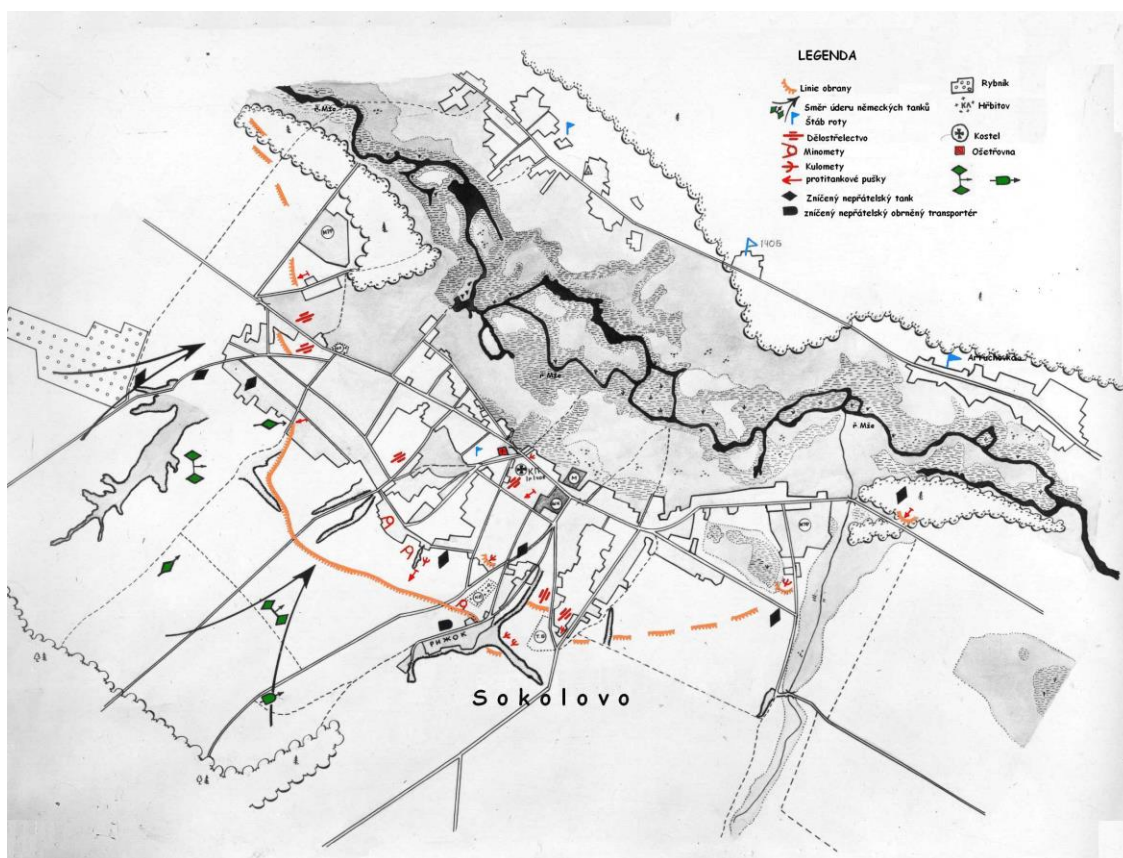
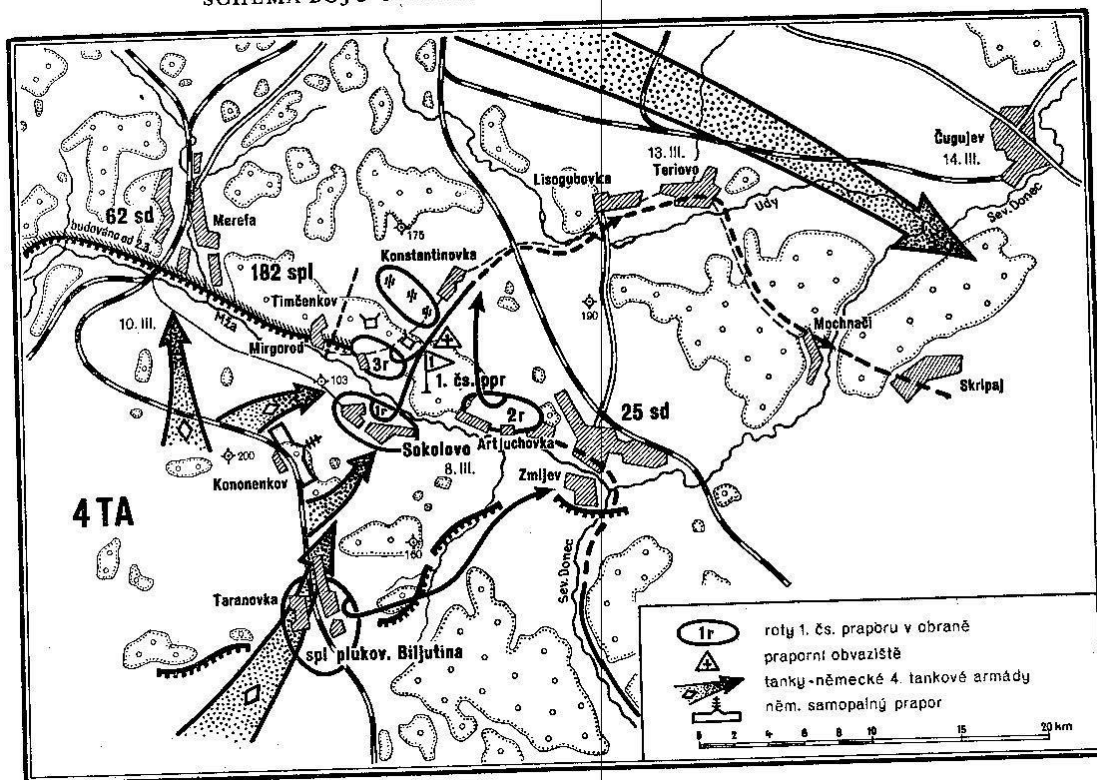

Dr. Šáda, M. a kol. *Za svobodu Československa 1.díl*. Praha: Naše vojsko, 1959



Mapa č. 2.  
BOJ 1. ČS. SAM. BRIGÁDY O KYJEV (5.-6. 11. 1943)

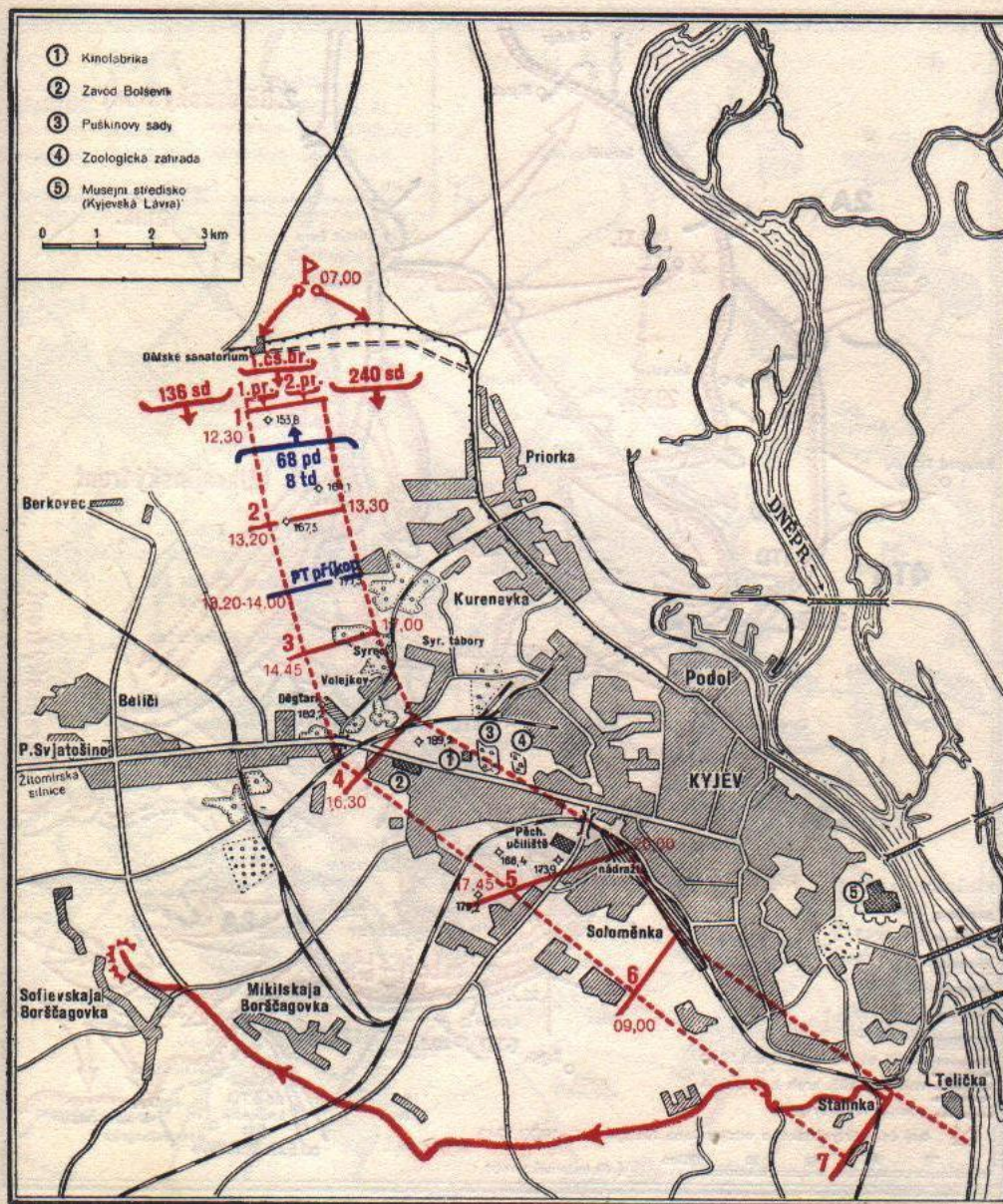

Dr. Šáda, M. a kol. *Za svobodu Československa 1.dil.* Praha: Naše vojsko, 1959



Pohled od Sokolova přes řeku k Atuchovce



Charkov, 8. března 2013



Původní domek v Artuchovce



Muzeum v Sokolovu



Zbytky okopů z března 1943



Zde stával Sokolovský kostel



Київ, листопад 2013



Na břehu Dněpru, listopad 2013

## **BIBLIOGRAFICKÉ ÚDAJE**

<b>Jméno autora:</b>	<b>Zdeněk Kříž</b>
<b>Obor:</b>	<b>Bezpečnostní studia</b>
<b>Forma studia:</b>	<b>kombinované studium</b>
<b>Název práce:</b>	<b>Československé jednotky na východní frontě za 2. světové války. (Do jejich vstupu na území Československa.)</b>
<b>Rok:</b>	<b>2014</b>
<b>Počet stran textu bez příloh:</b>	<b>42</b>
<b>Počet titulů českých použitých zdrojů:</b>	<b>32</b>
<b>Počet internetových zdrojů:</b>	<b>3</b>
<b>Počet ostatních zdrojů:</b>	
<b>Vedoucí práce:</b>	<b>PeaDr. František Parkan</b>