

Tab. 176 Chrudim, okr. Chrudim, výběr charakteristické keramiky z polohy „Za Sklepy“. Podle *Thér – Mangel – Gregor 2014*, obr. 7.

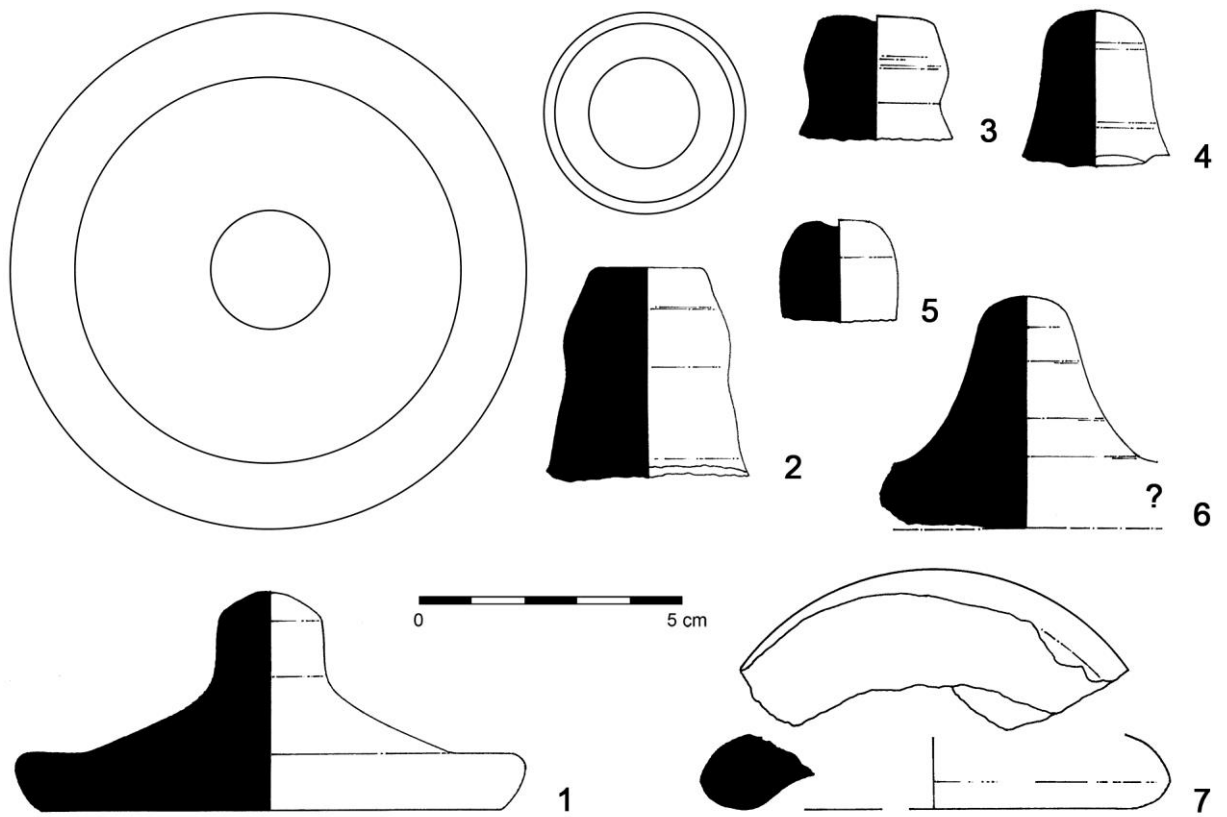

Tab. 177 Prah-Sedlec, okr. Hlavní město Praha, specifické keramické pokličky s vazbou na okolí pece
 CC17K1P1. Podle *Hlava – Mangel 2013*, obr. 4.

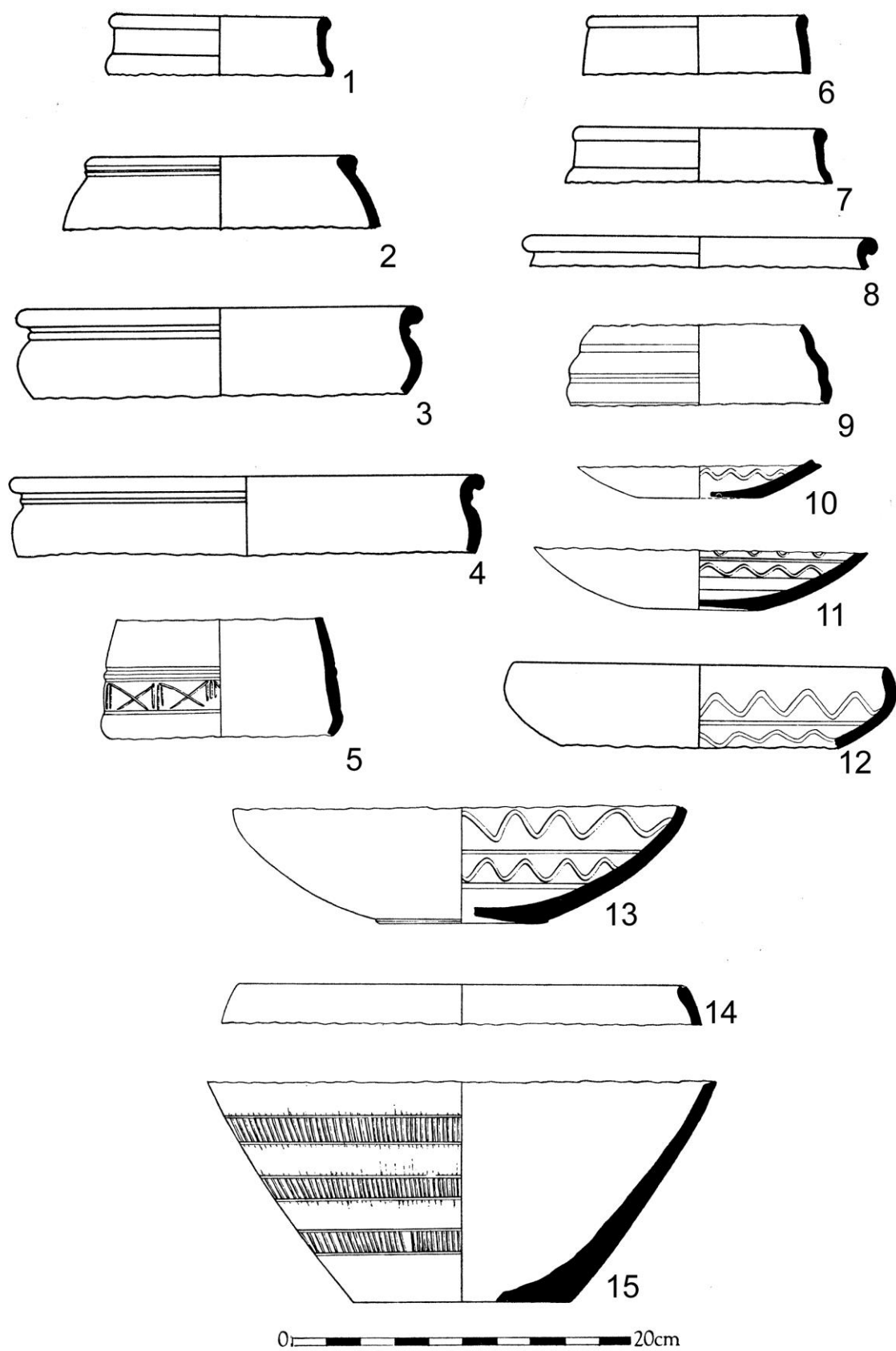

Tab. 178 Brno-Horní Heršpice, okr. Brno-město, výběr keramiky z komplexu hrnčířské pece CM2K1P1. Podle Meduna 1980a, Taf. 30.

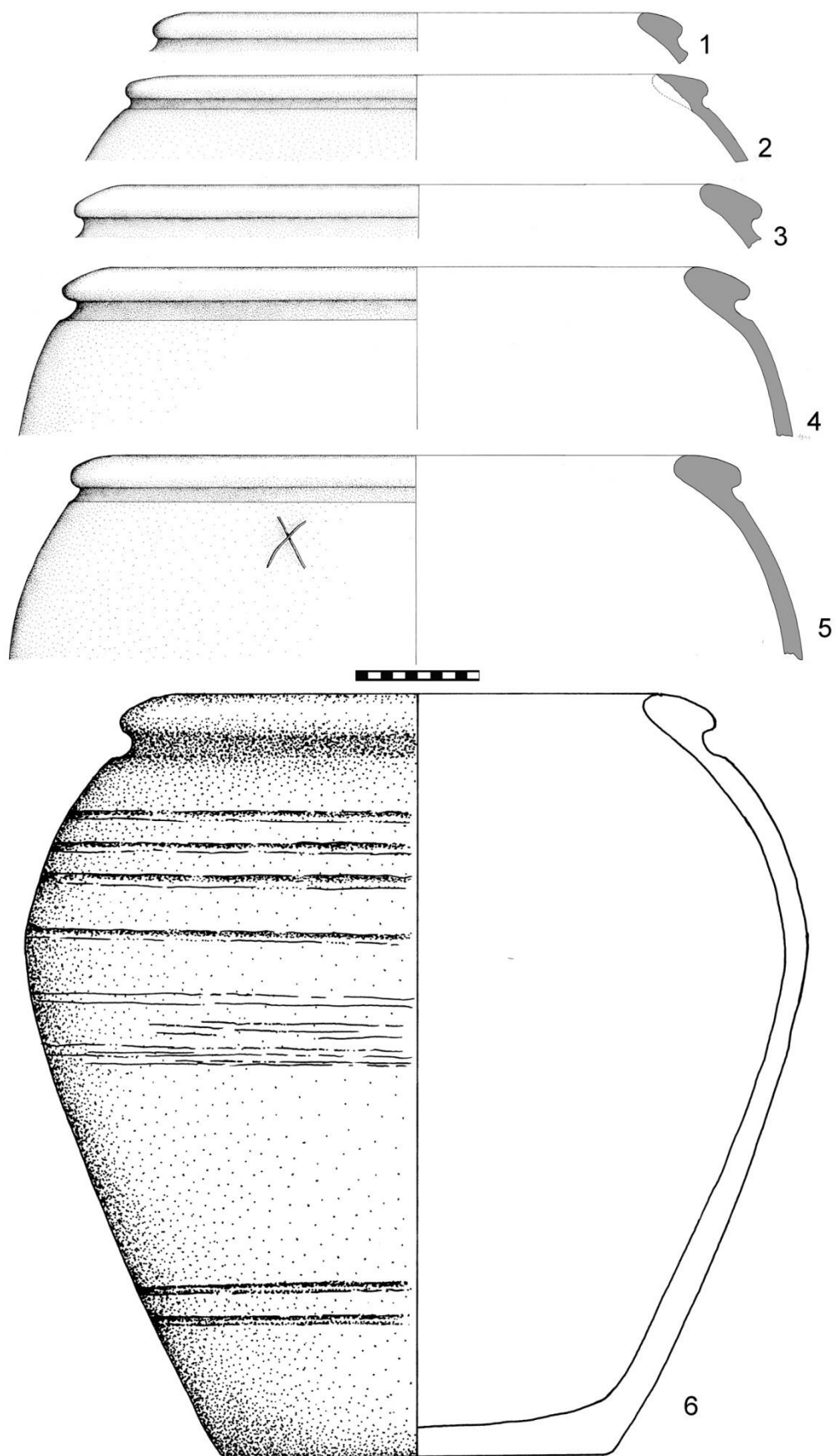

Tab. 179 Malé Hradisko, okr. Prostějov, keramika z peciště pece *CM9K2P1*. Šedý profil – jemně písčítá, s užitím kruhu; prázdný profil – hrubá, v ruce/neurčeno. Kreslila K. Plesková a T. Mangel.

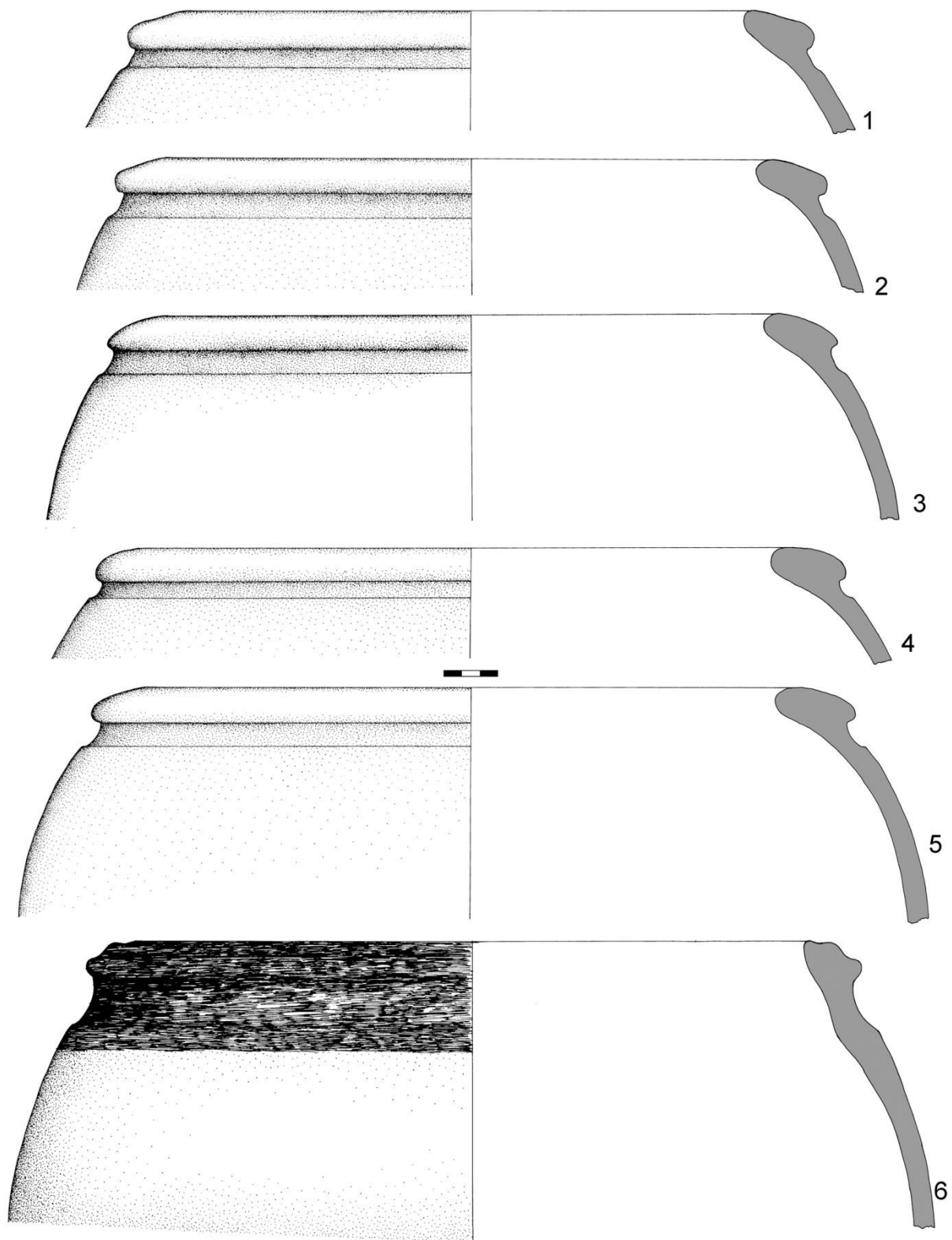

Tab. 180 Malé Hradisko, okr. Prostějov, keramika z peciště pece *CM9K2P1*. Šedý profil – jemně písčítá, s užitím kruhu. Kreslila K. Plesková a T. Mangel.

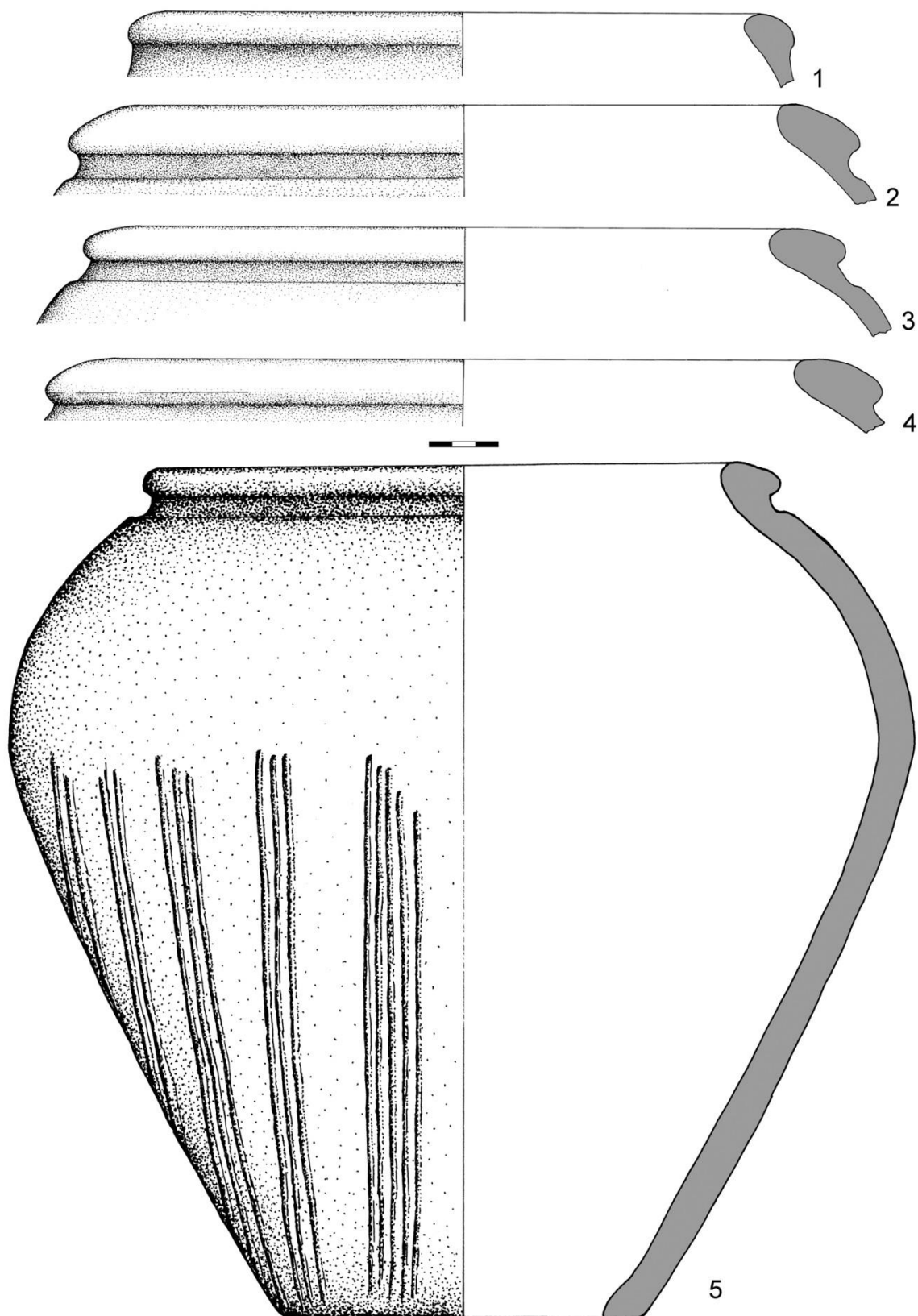

Tab. 181 Malé Hradisko, okr. Prostějov, keramika z peciště pece *CM9K2PI*. Šedý profil – jemně písčítá, s užitím kruhu. Kreslila K. Plesková a T. Mangel.

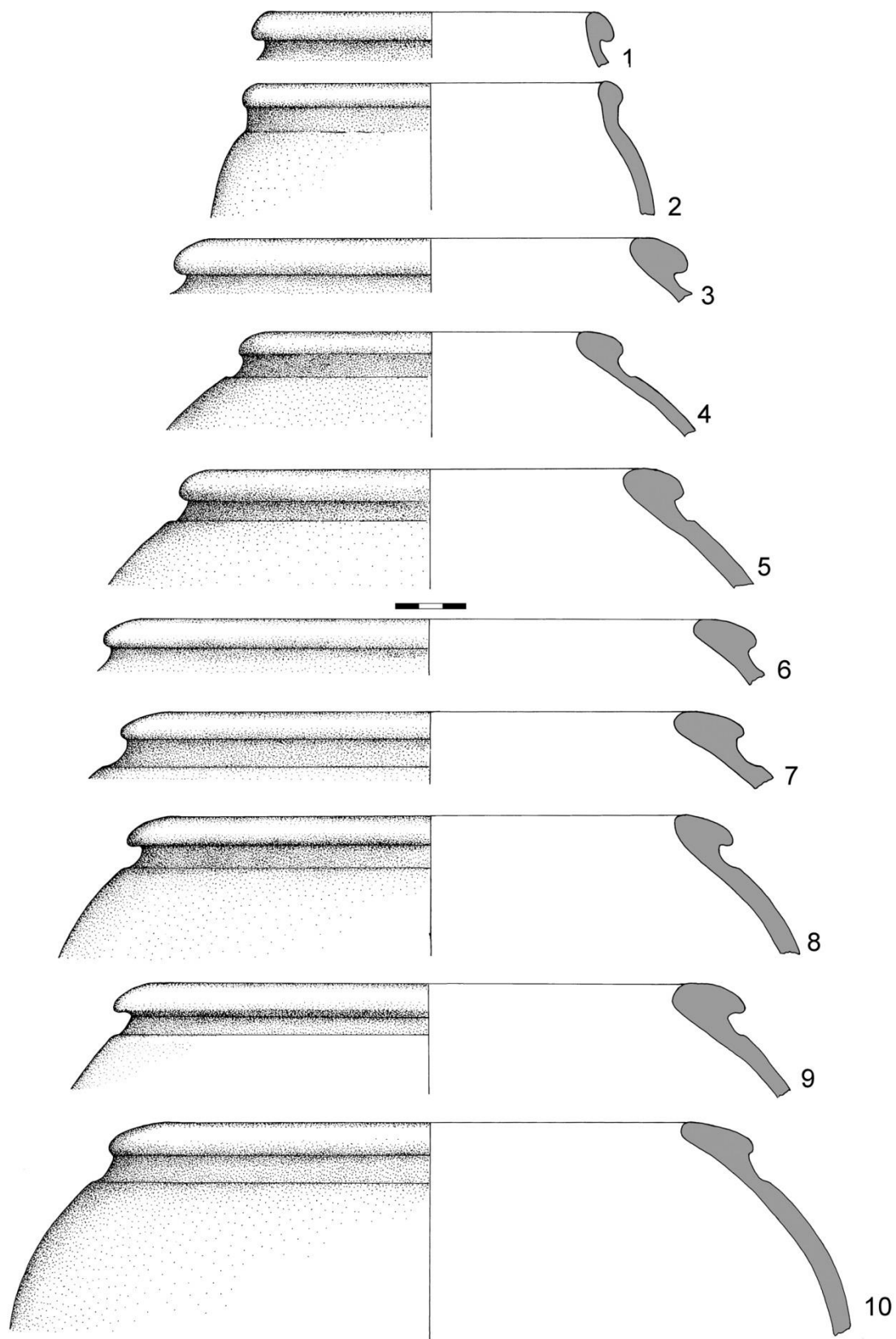

Tab. 182 Malé Hradisko, okr. Prostějov, keramika z peciště pece *CM9K2P1*. Šedý profil – jemně písčítá, s užitím kruhu. Kreslila K. Plesková a T. Mangel.

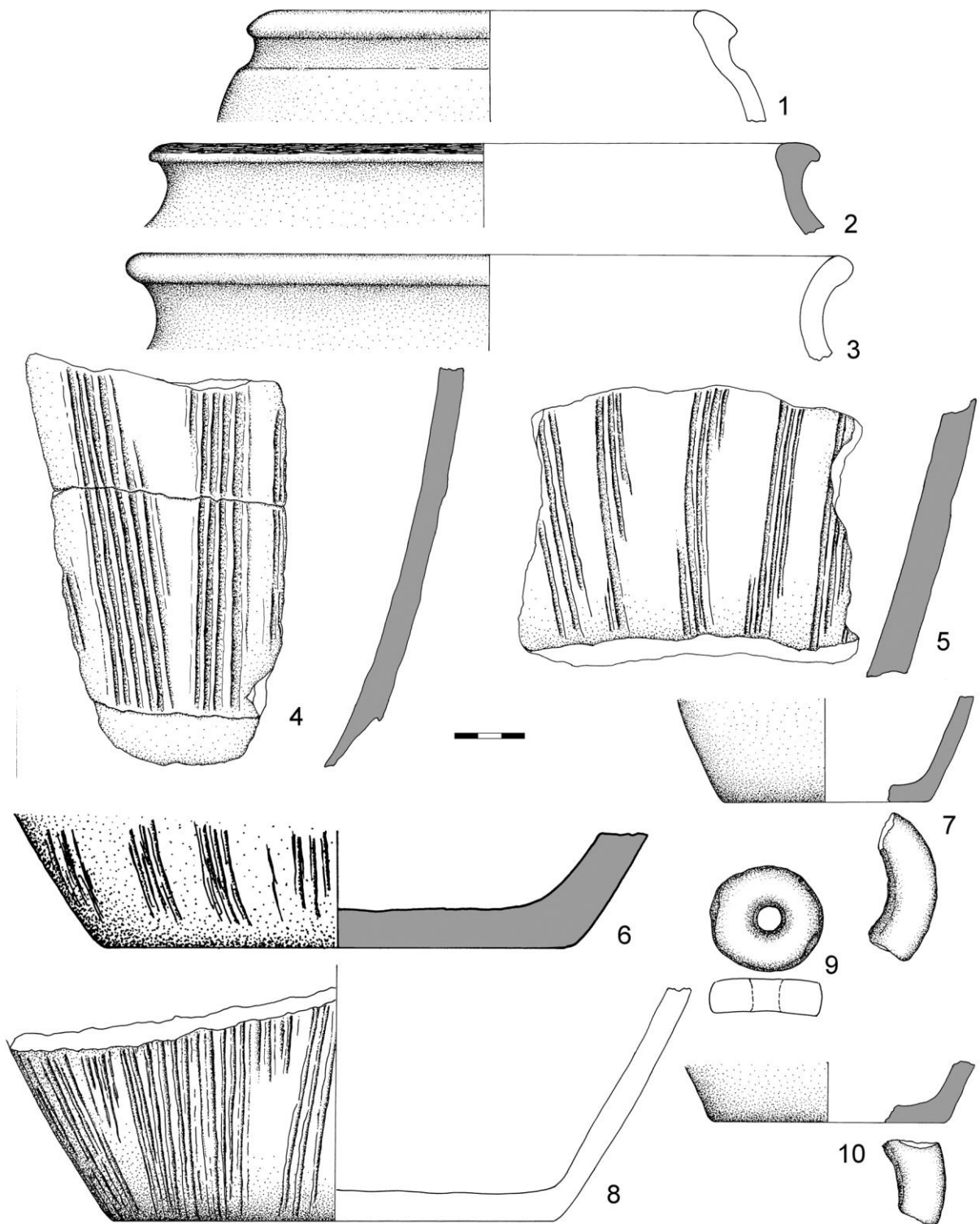

Tab. 183 Malé Hradisko, okr. Prostějov, keramika z peciště pece *CM9K2P1*. Šedý profil – jemně písčítá, s užitím kruhu; prázdný profil – hrubá, v ruce/neurčeno. Kreslila K. Plesková a T. Mangel.

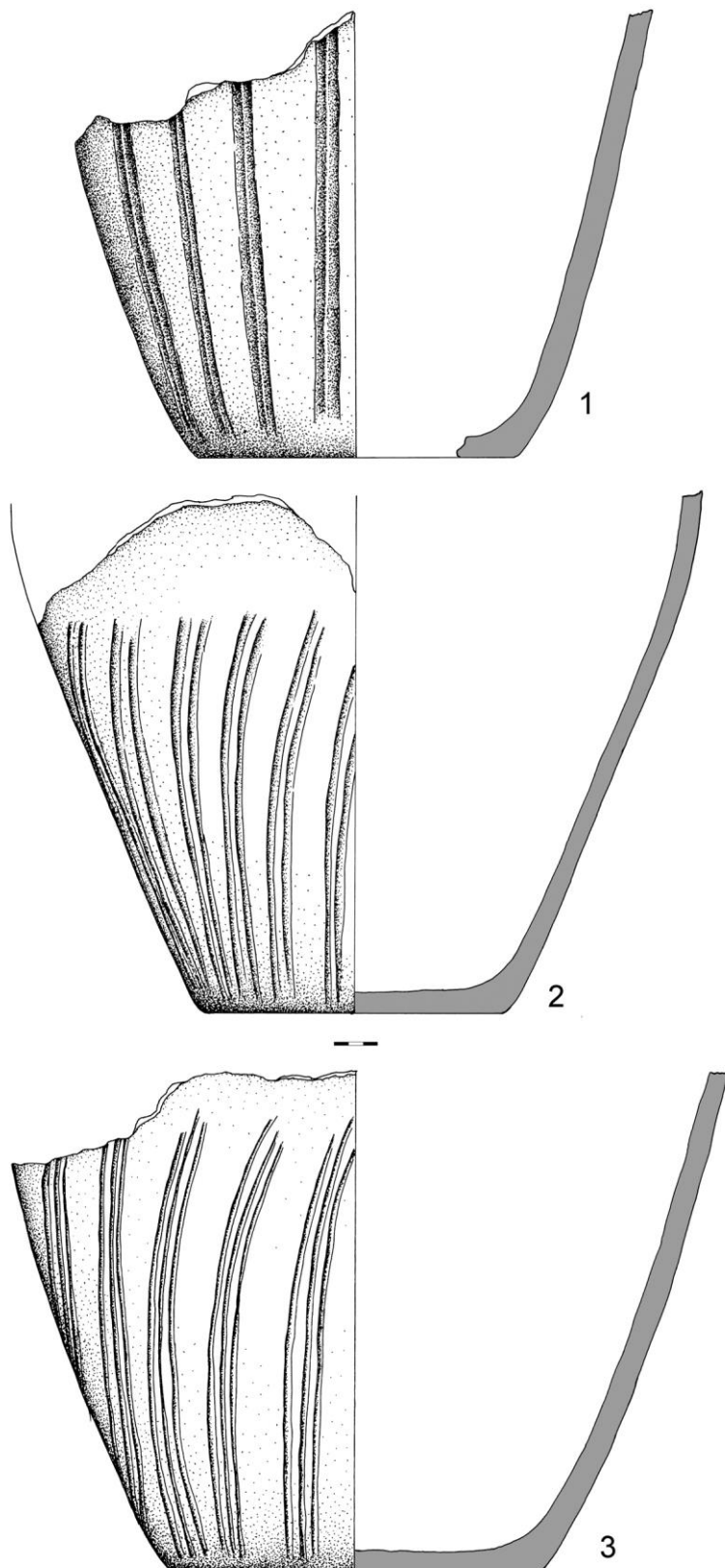

Tab. 184 Malé Hradisko, okr. Prostějov, keramika z peciště pece *CM9K2P1*. Šedý profil – jemně písčítá, s užitím kruhu. Kreslila K. Plesková a T. Mangel.

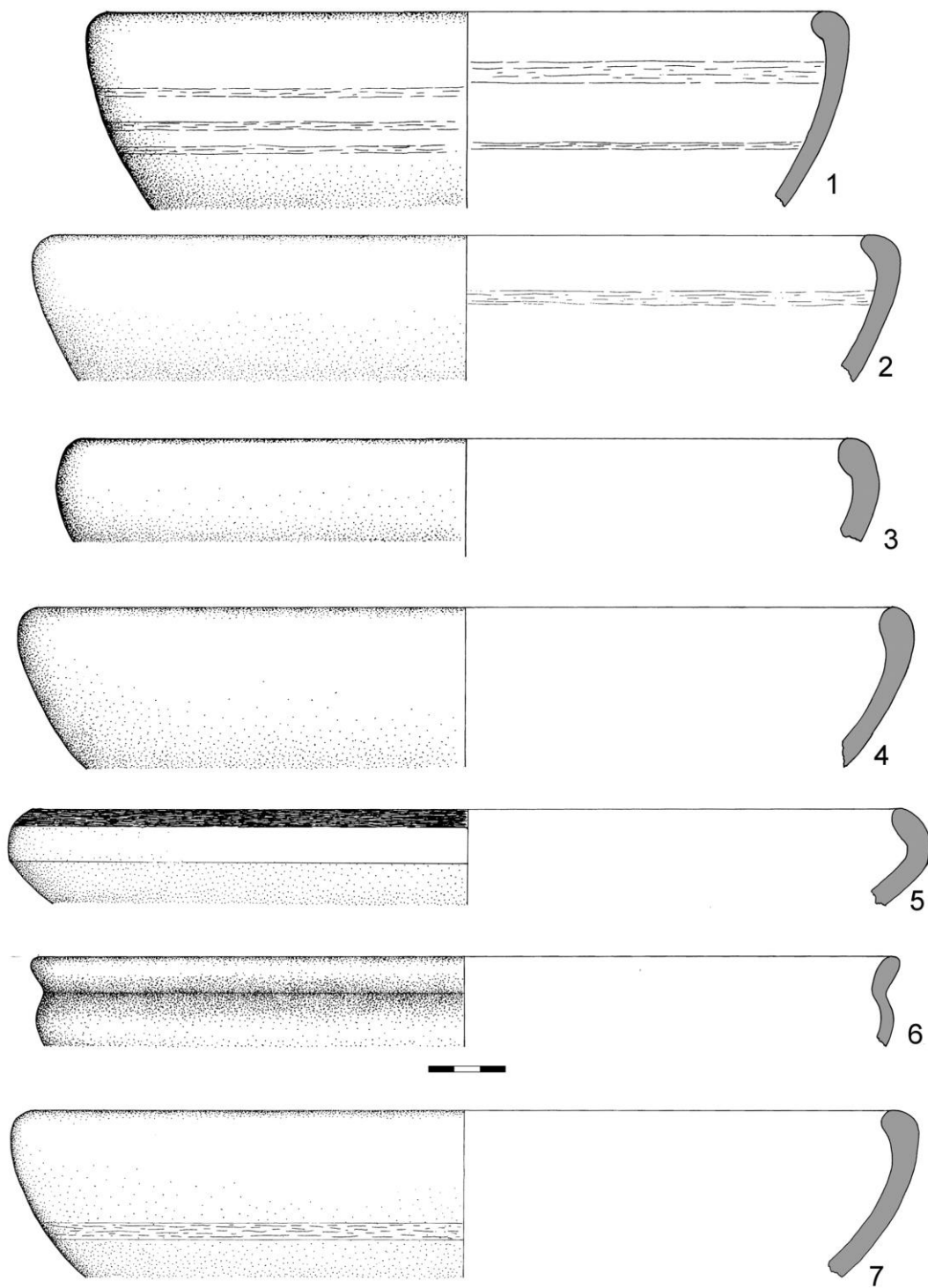

Tab. 185 Malé Hradisko, okr. Prostějov, keramika z peciště pece *CM9K2P1*. Šedý profil – jemně písčítá/slídnatá, s užitím kruhu. Kreslila K. Plesková a T. Mangel.

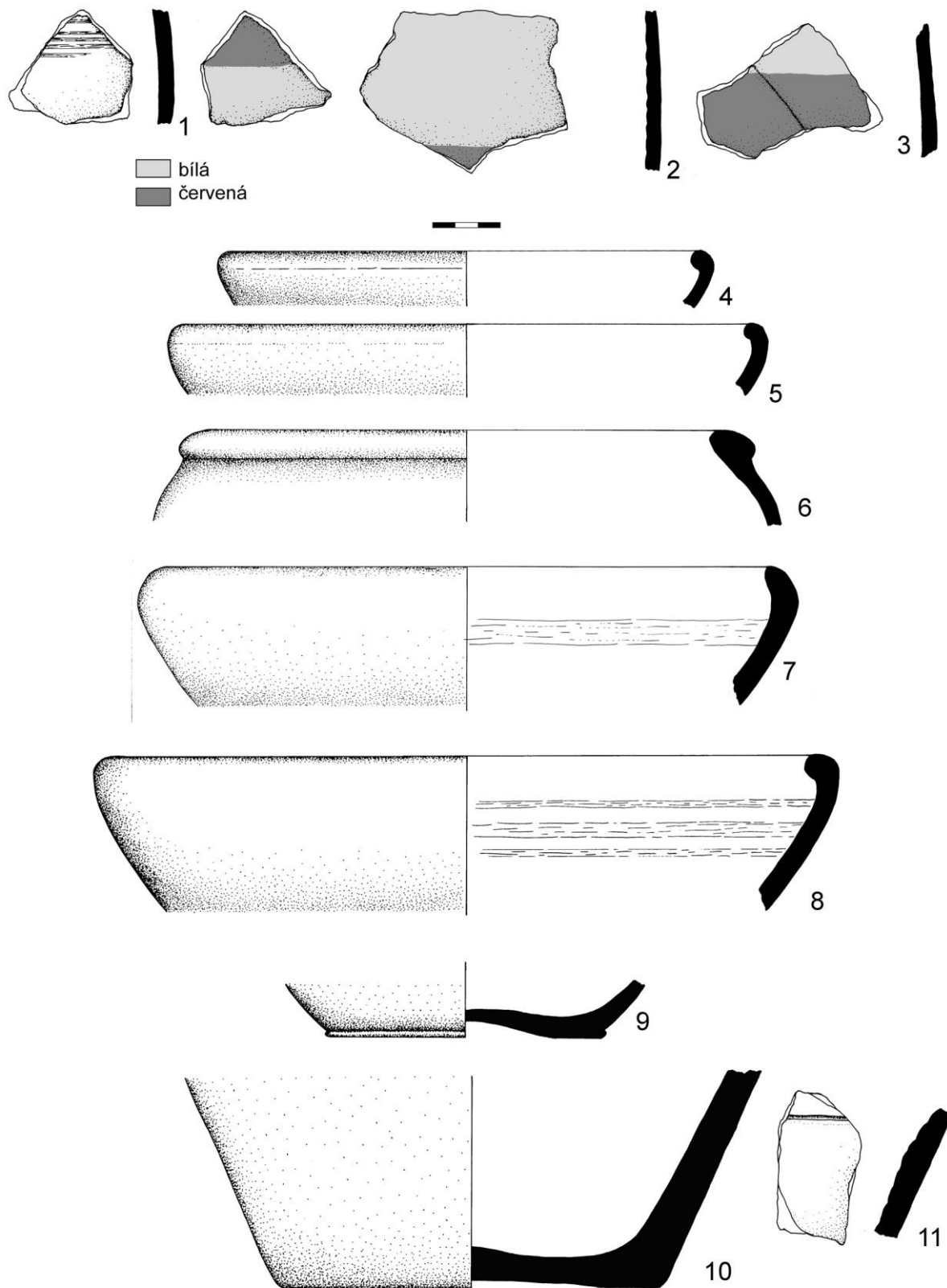

Tab. 186 Malé Hradisko, okr. Prostějov, keramika z peciště pece *CM9K2P1*. Černý profil – jemná, s užitím kruhu. Kreslila K. Plesková a T. Mangel.

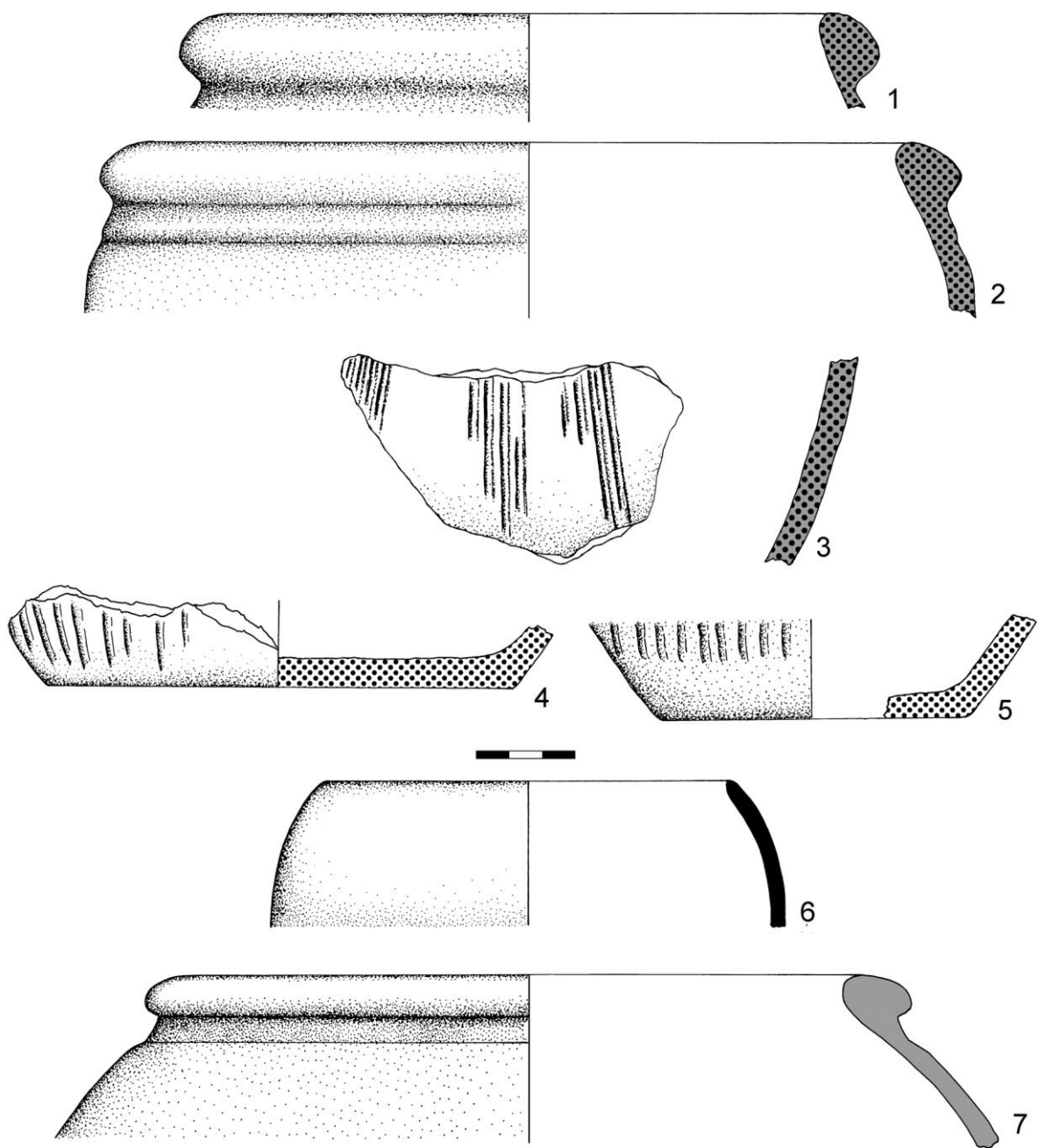

Tab. 187 Malé Hradisko, okr. Prostějov, komplex hrnčířské pece *CM9K2P1*: 1–5 – keramika z peciště; 6, 7 – slepky z peciště i předpecní jámy. Černý profil – jemná, s užitím kruhu; šedý profil – jemně písčítá, s užitím kruhu; šedý tečkovaný profil – grafitová, s užitím kruhu; prázdný tečkovaný profil – grafitová, v ruce/neurčeno; prázdný profil – hrubá, v ruce/neurčeno. Kreslila K. Plesková a T. Mangel.

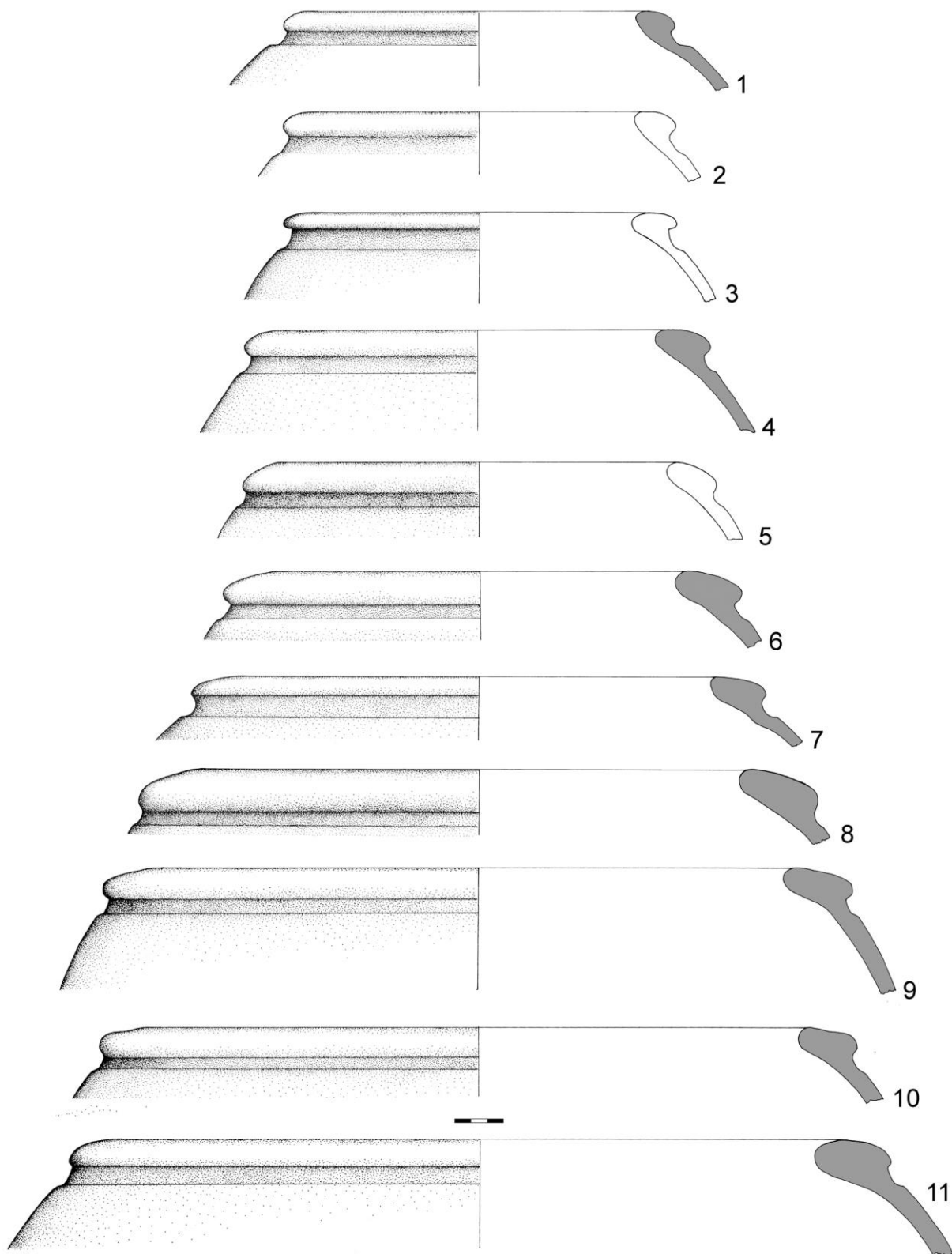

Tab. 188 Malé Hradisko, okr. Prostějov, keramika z předpeční jámy pece *CM9K2P1*. Šedý profil – jemně písčité, s užitím kruhu; prázdný profil – hrubá, v ruce/neurčeno. Kreslila K. Plesková a T. Mangel.

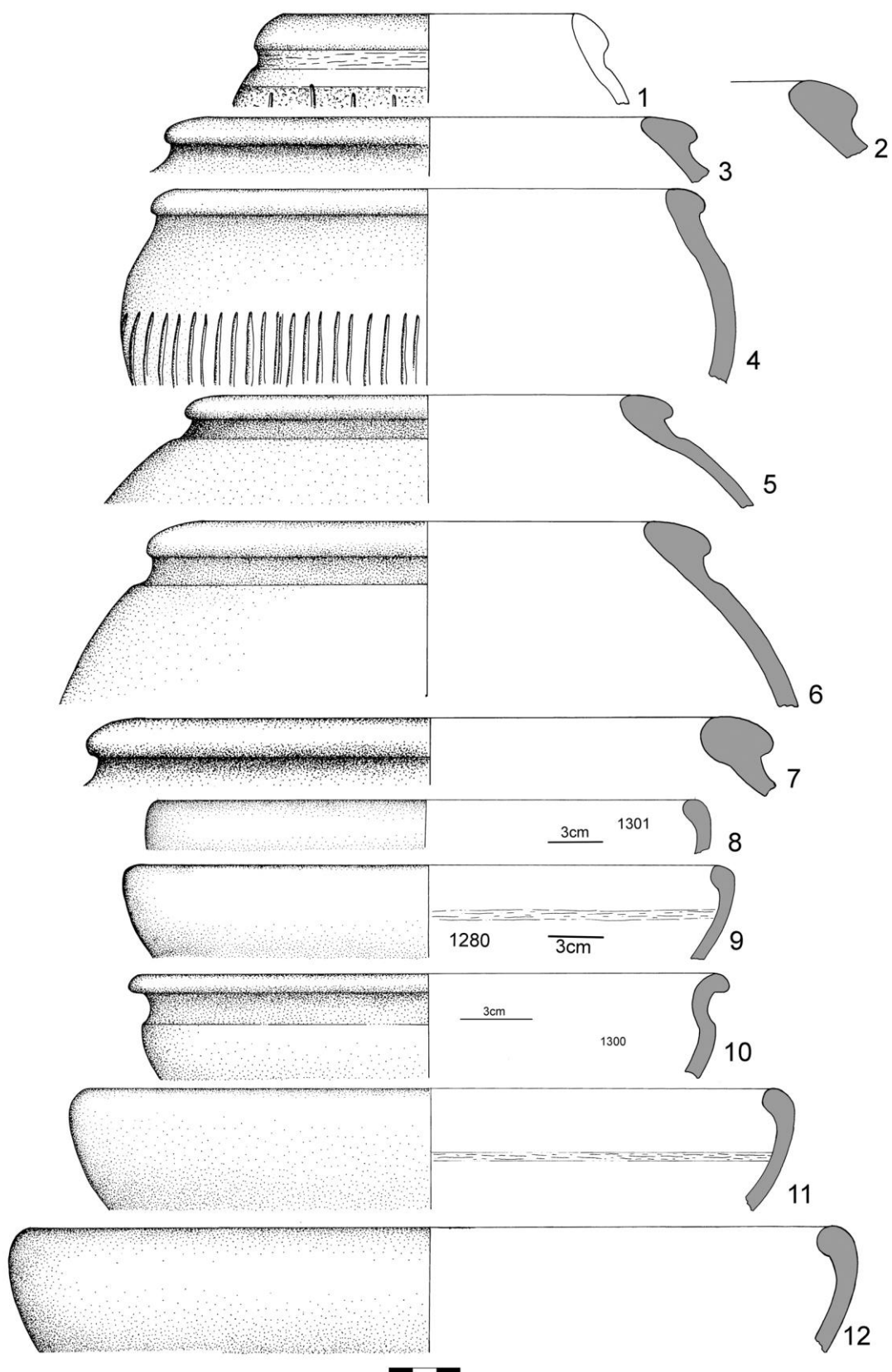

Tab. 189 Malé Hradisko, okr. Prostějov, keramika z předpeční jámy pece *CM9K2P1*. Šedý profil – jemně písčítá, s užitím kruhu; prázdňý profil – hrubá, v ruce/neurčeno. Kreslila K. Plesková a T. Mangel.

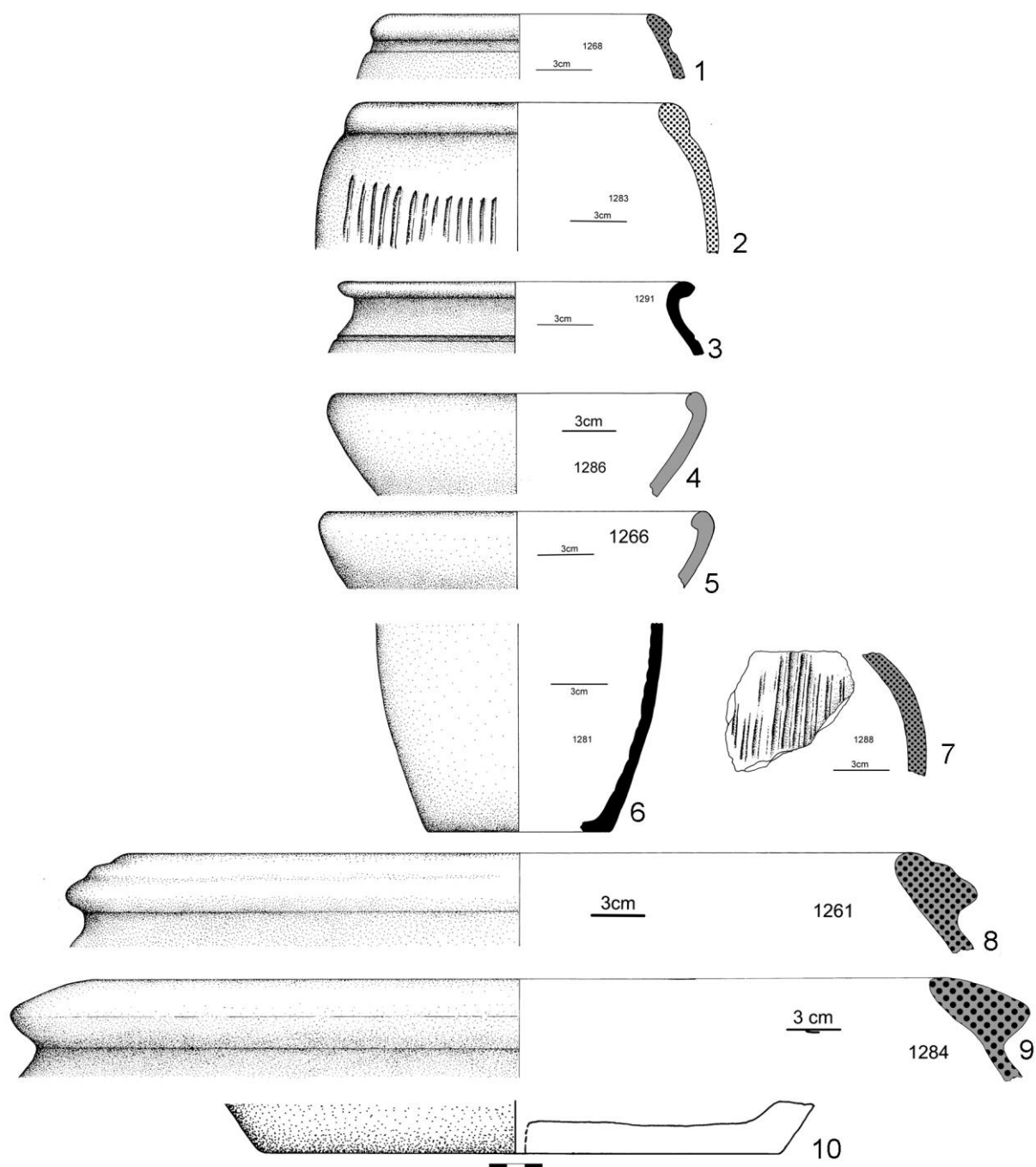

Tab. 190 Malé Hradisko, okr. Prostějov, keramika z předpeční jámy pece *CM9K2P1*. Černý profil – jemná, s užitím kruhu; šedý profil – jemně písčité, s užitím kruhu; šedý tečkovaný profil – grafitová, s užitím kruhu; prázdný tečkovaný profil – grafitová, v ruce/neurčeno; prázdný profil – hrubá, v ruce/neurčeno. Kreslila K. Plesková a T. Mangel.

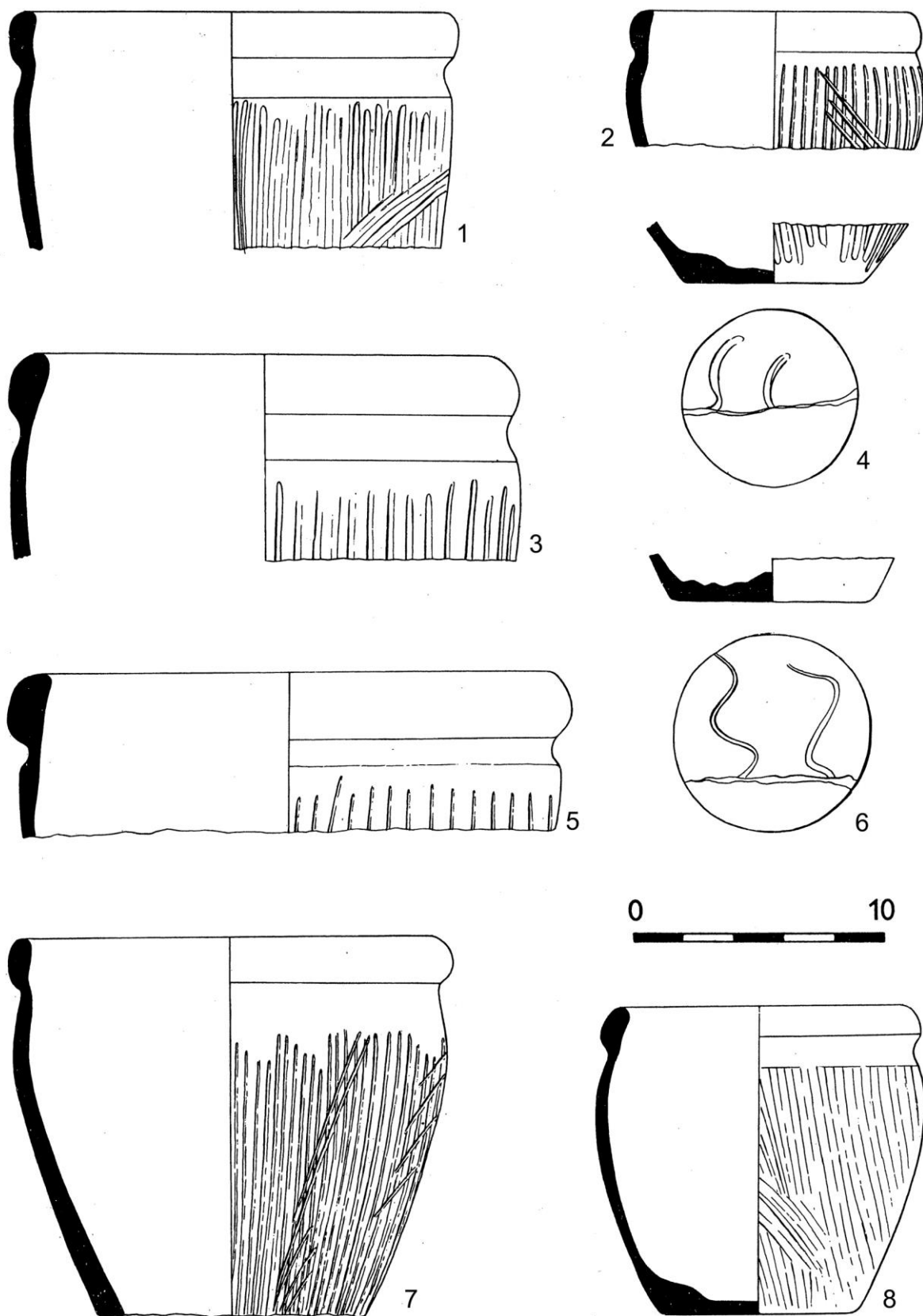

Tab. 191 Milovice, okr. Břeclav, výběr specifické grafitové keramiky. Podle Čížmář 1994, Abb. 4.

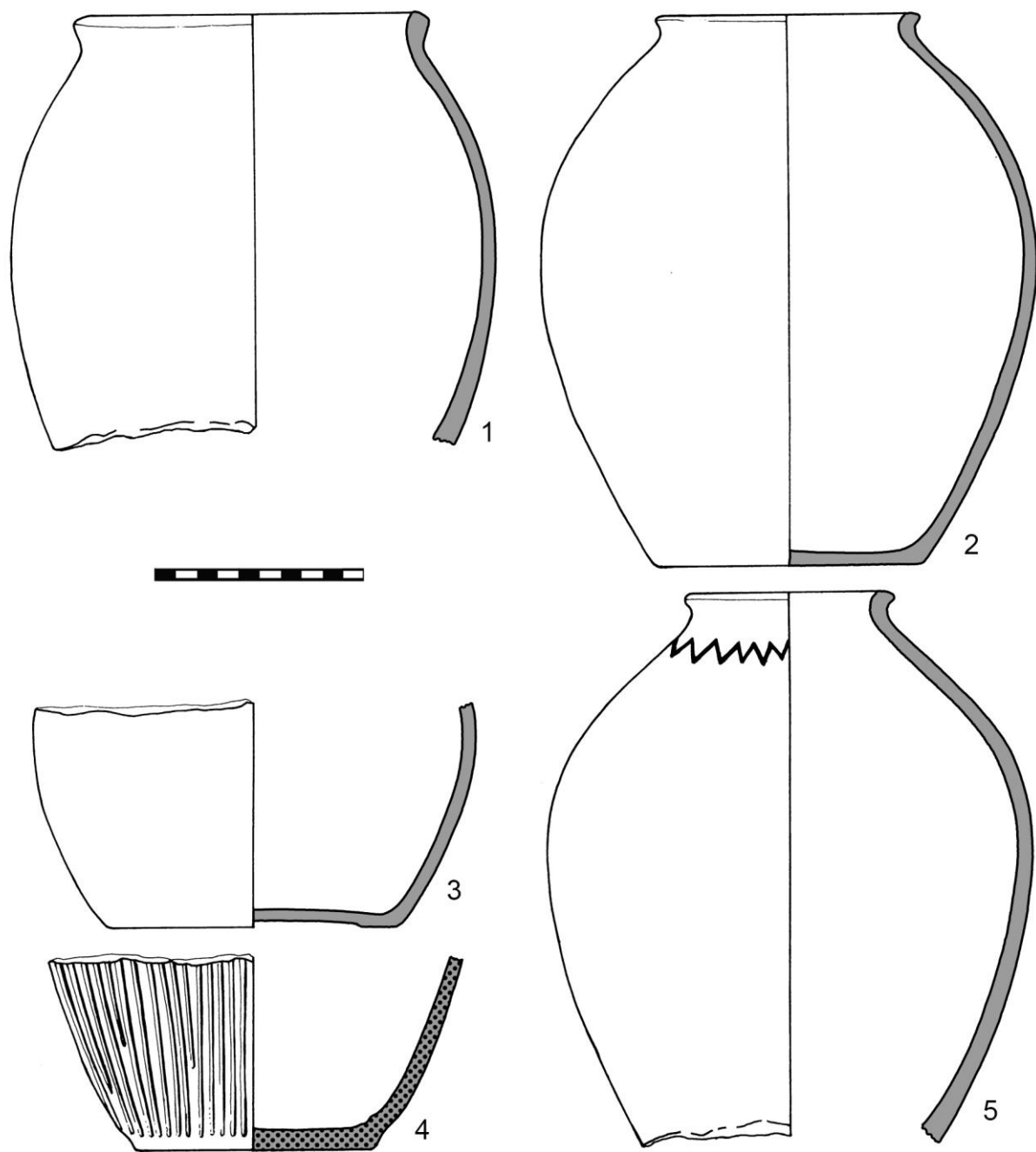

Tab. 192 Olomouc-Neředín, okr. Olomouc, keramika z pece *CM13K1P3*. Šedý profil – jemně písčítá, s užitím kruhu; šedý tečkovaný profil – grafitová, s užitím kruhu. Kresba AC Olomouc, upraveno.

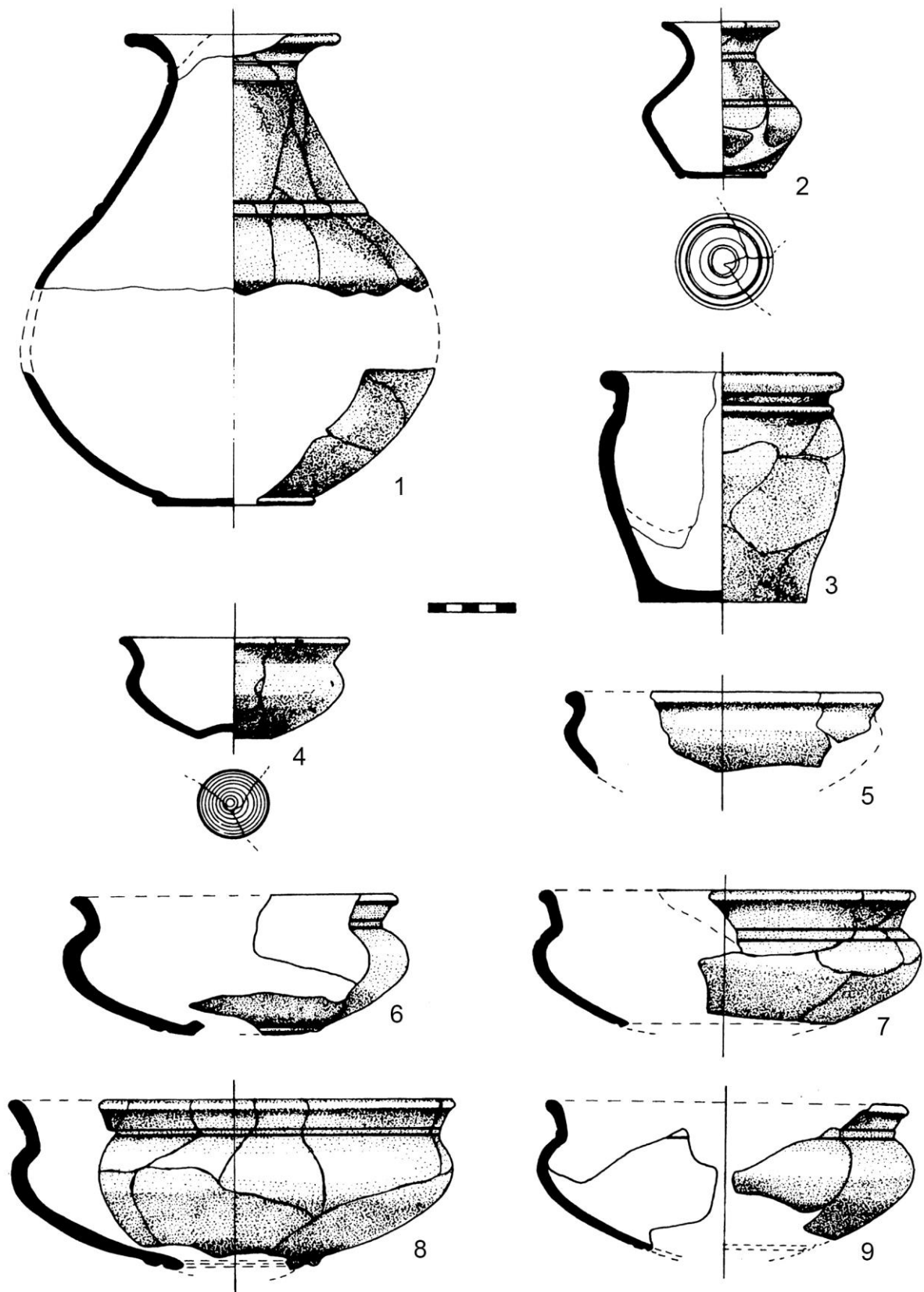

Tab. 193 Gőr, kis. Csepregi, keramika z prostoru komplexu hrnčírské pece *HU11K1P1*. Podle *Ilon 1998*, 1., 5:3., 6. tábla.

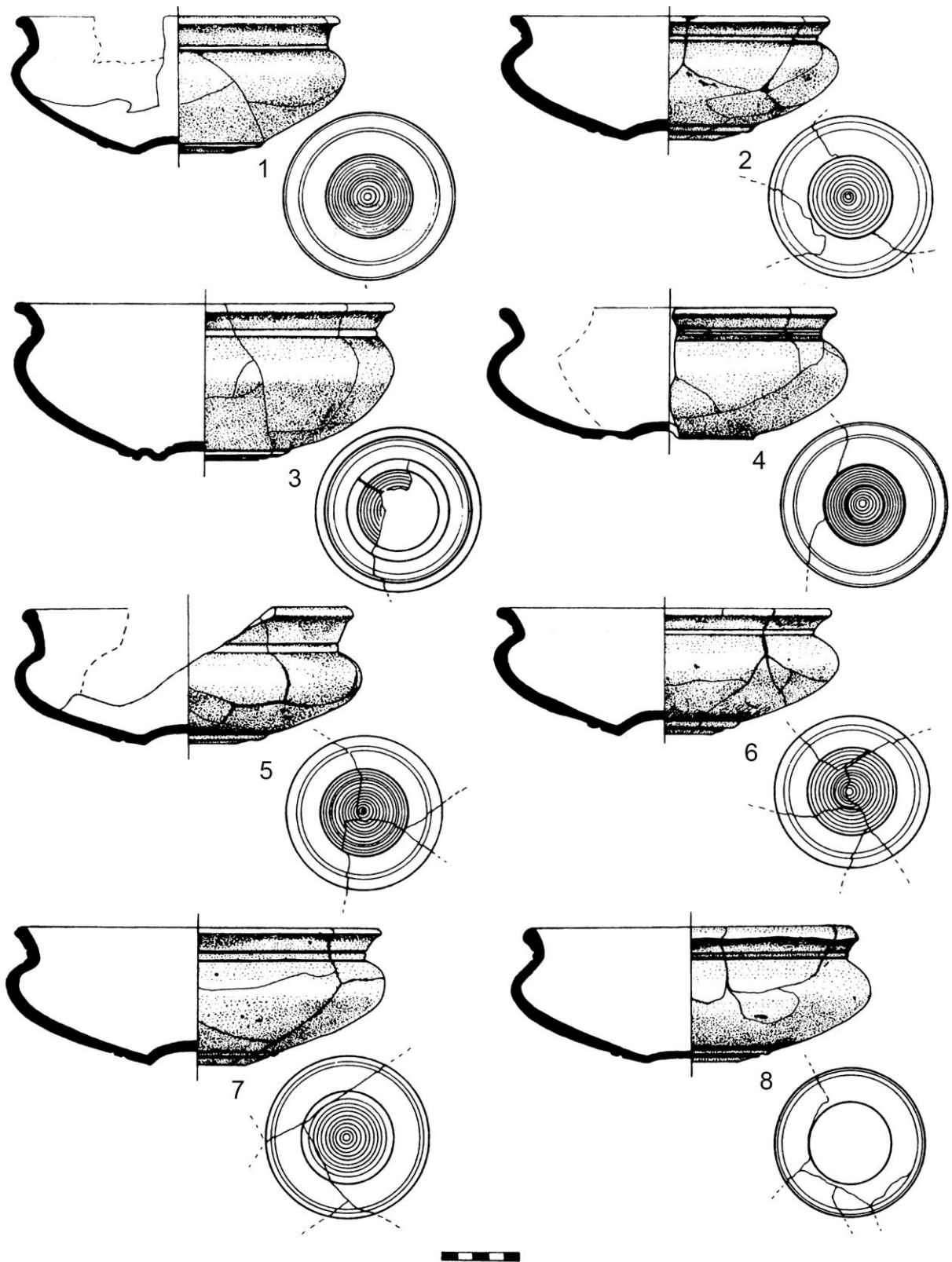

Tab. 194 G6r, kis. Csepregi, keramika z prostoru komplexu hrn6iřsk6 pece HU11K1P1. Podle Ilon 1998, 2. – 4., 5:1, 2. t6bla.

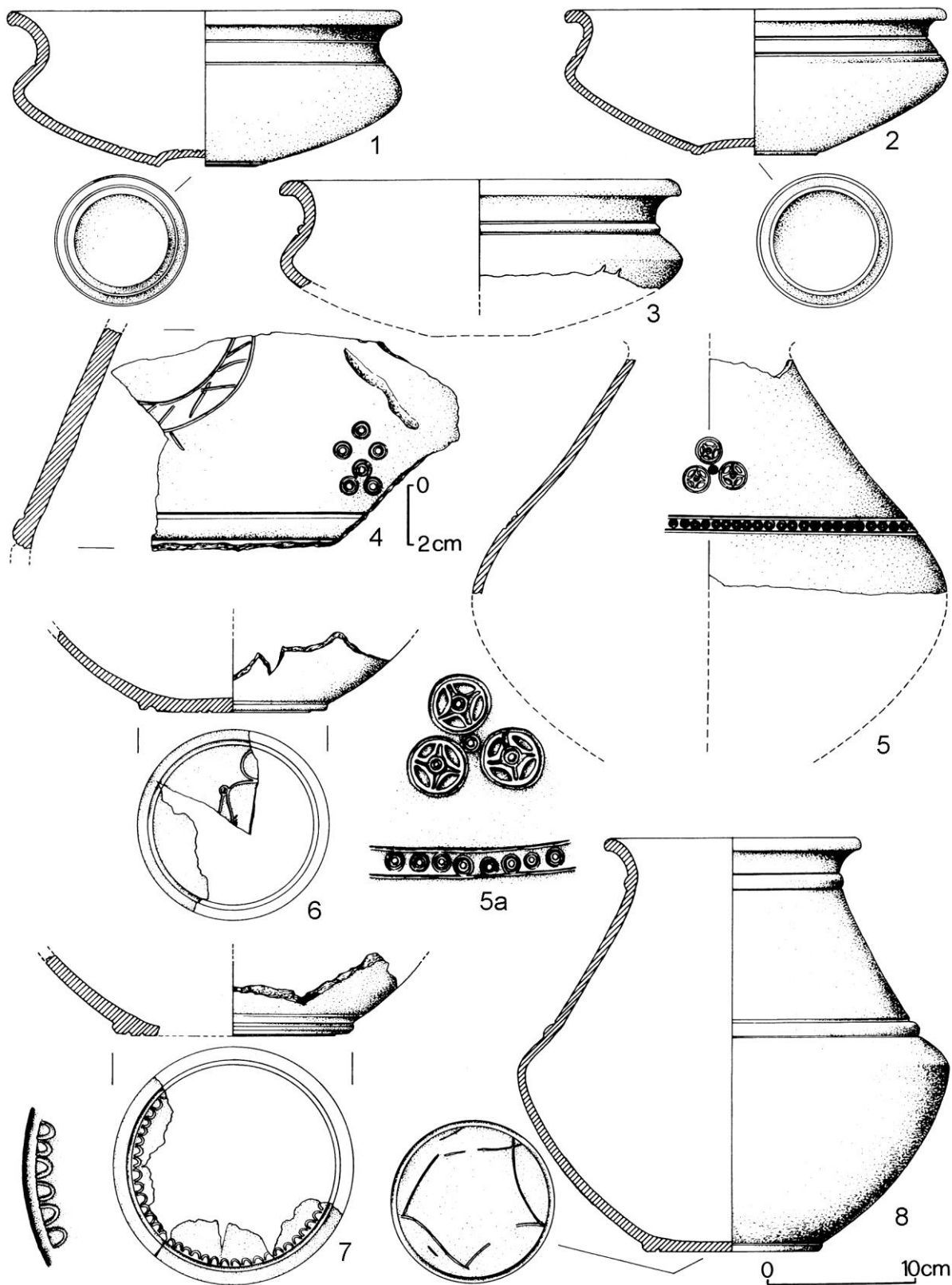

Tab. 195 Sopron, kis. Sopron-Fertődi, keremika z pece HU25K2P1. Podle Jerem 1984a, fig. 4.

A



B

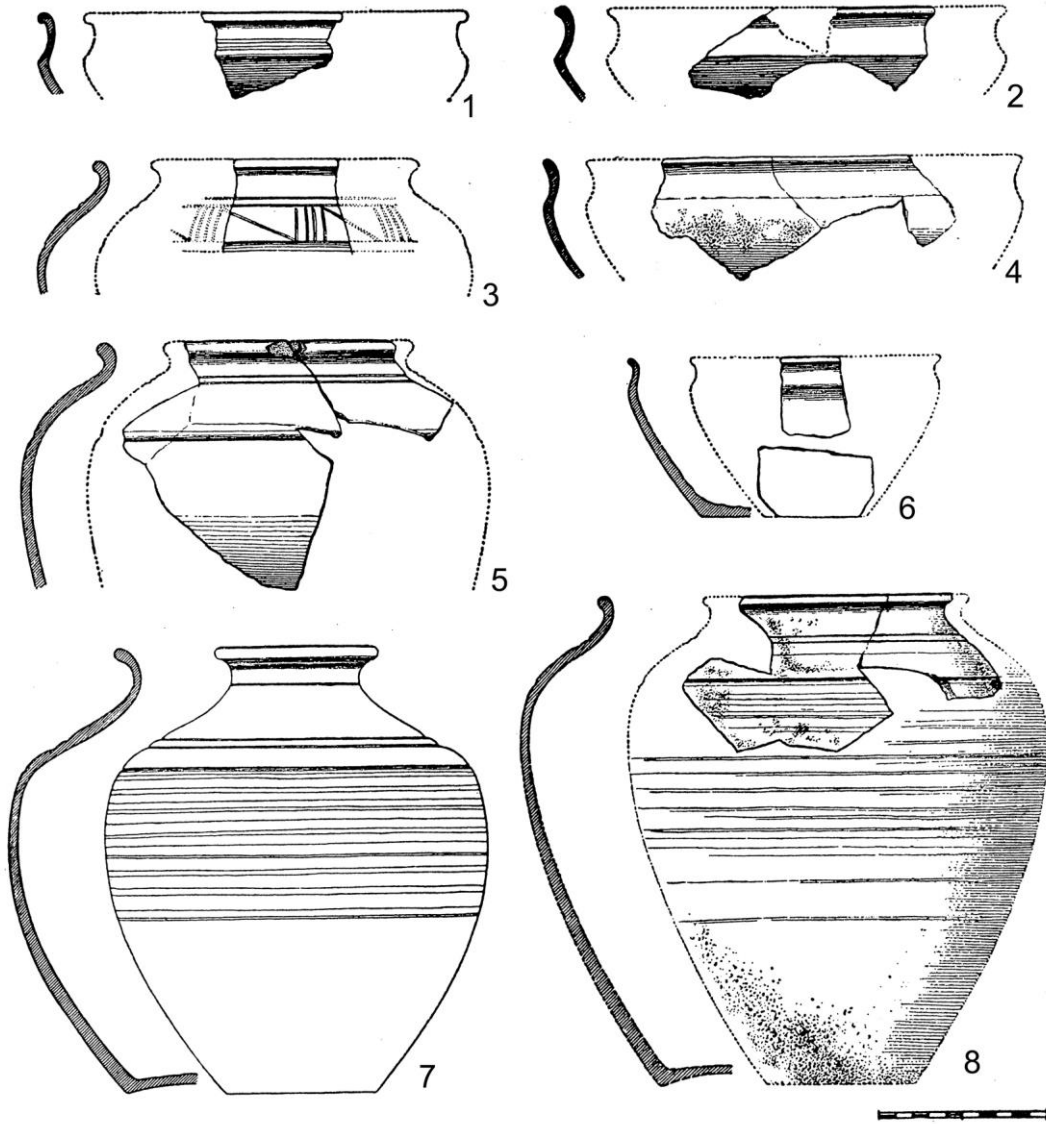

Tab. 196 A – Bad Nauheim, Lkr. Wetteraukreis, keramika z pece *DU2K1P1*; B – Gotha, Lkr. Gotha (DU), keramika z pece *DU8K1P1*. A – podle *Kull 2003*, Abb. 91. B – Podle *Kaufmann 1963*, Abb. 3.

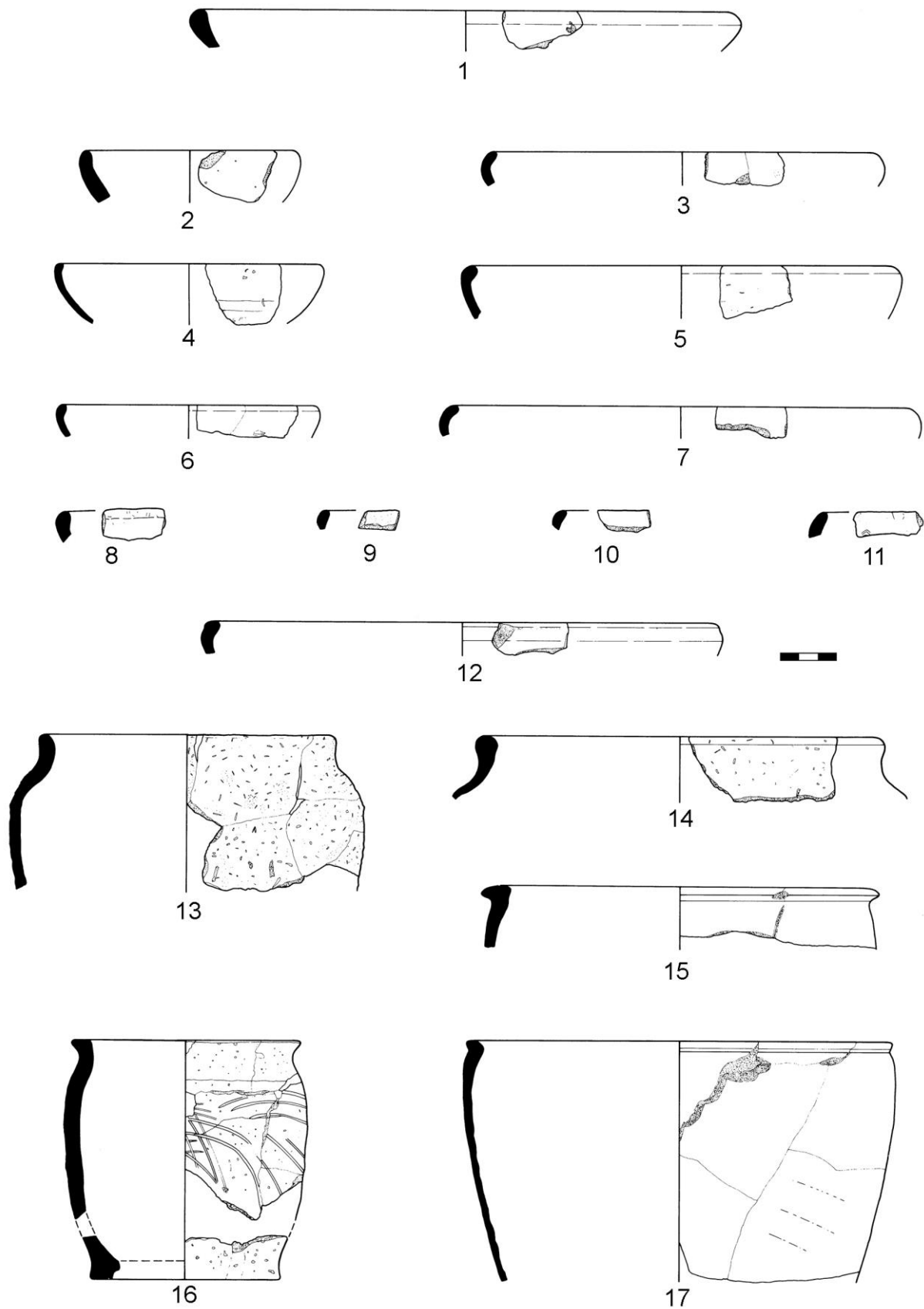

Tab. 197 Manching, Lkr. Pfaffenhofen an der Ilm, keramika z prostoru komplexu hrnčičské pece *DUI4KIP1*.
 Podle *Maier et al. 1992*, Taf. 167.

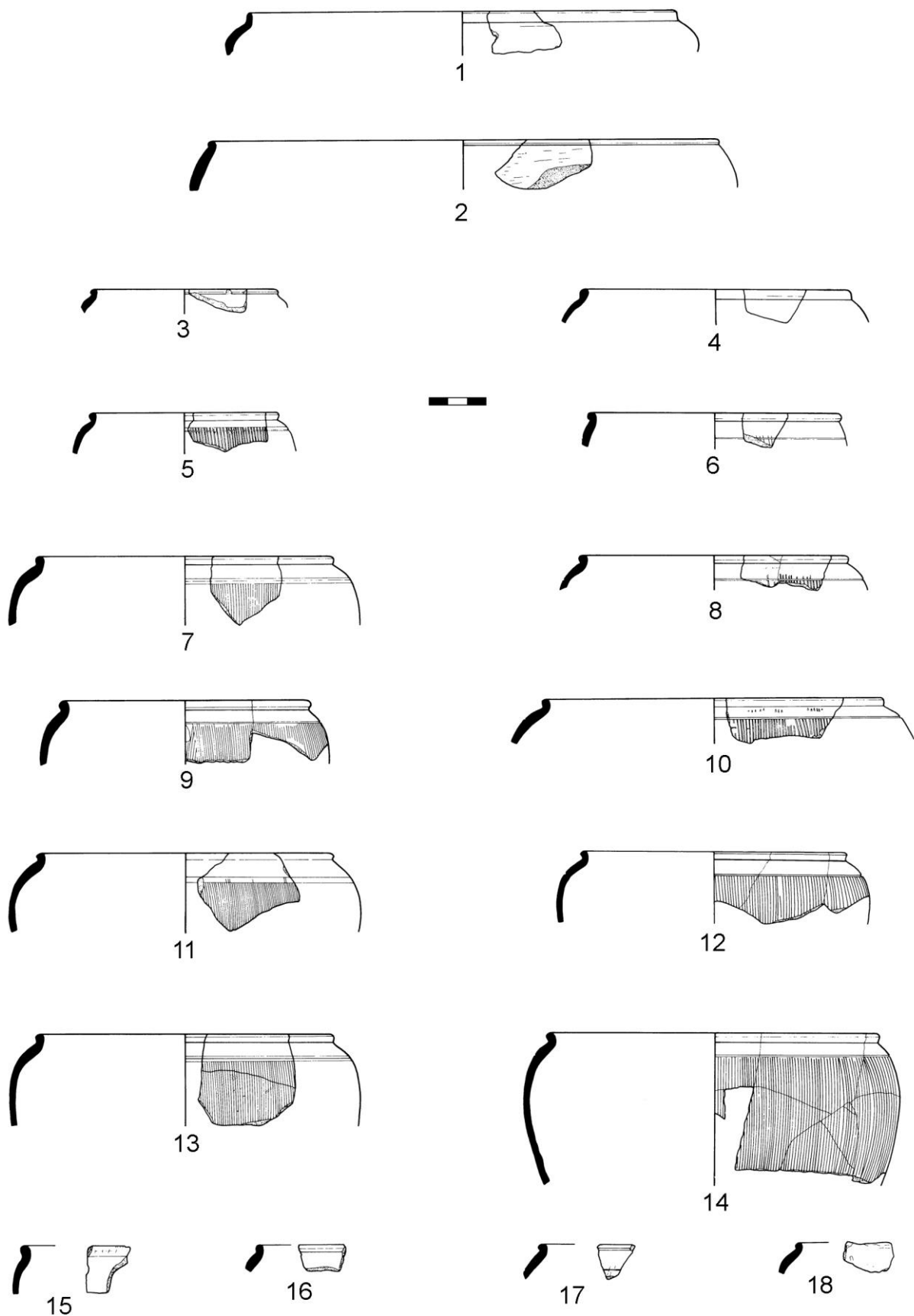

Tab. 198 Manching, Lkr. Pfaffenhofen an der Ilm, keramika z prostoru komplexu hrnčičské pece *DUI4KIPI*.
Podle *Maier et al. 1992*, Taf. 168.

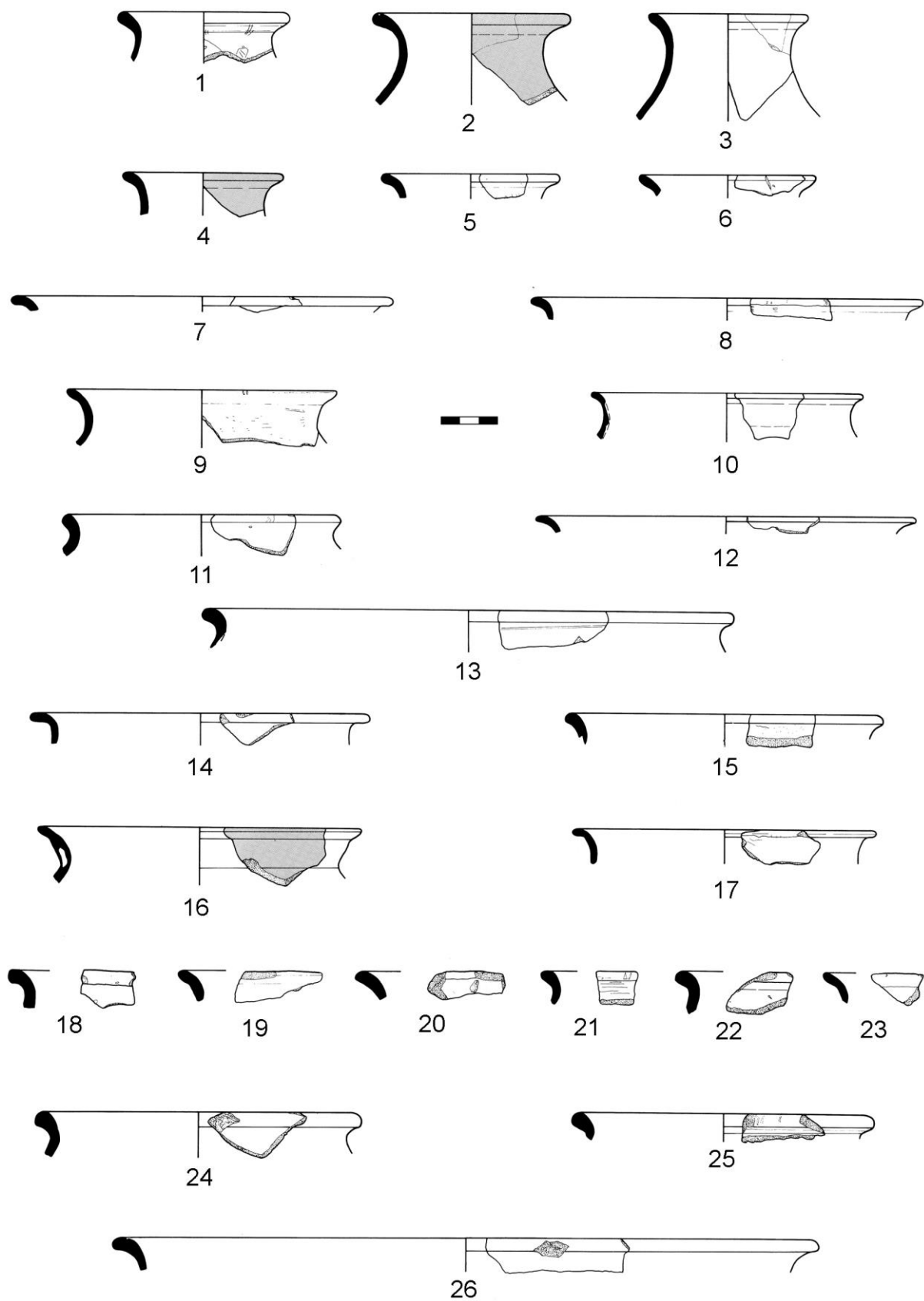

Tab. 199 Manching, Lkr. Pfaffenhofen an der Ilm, keramika z prostoru komplexu hrnčičské pece DU14K1P1. Podle Maier et al. 1992, Taf. 169.

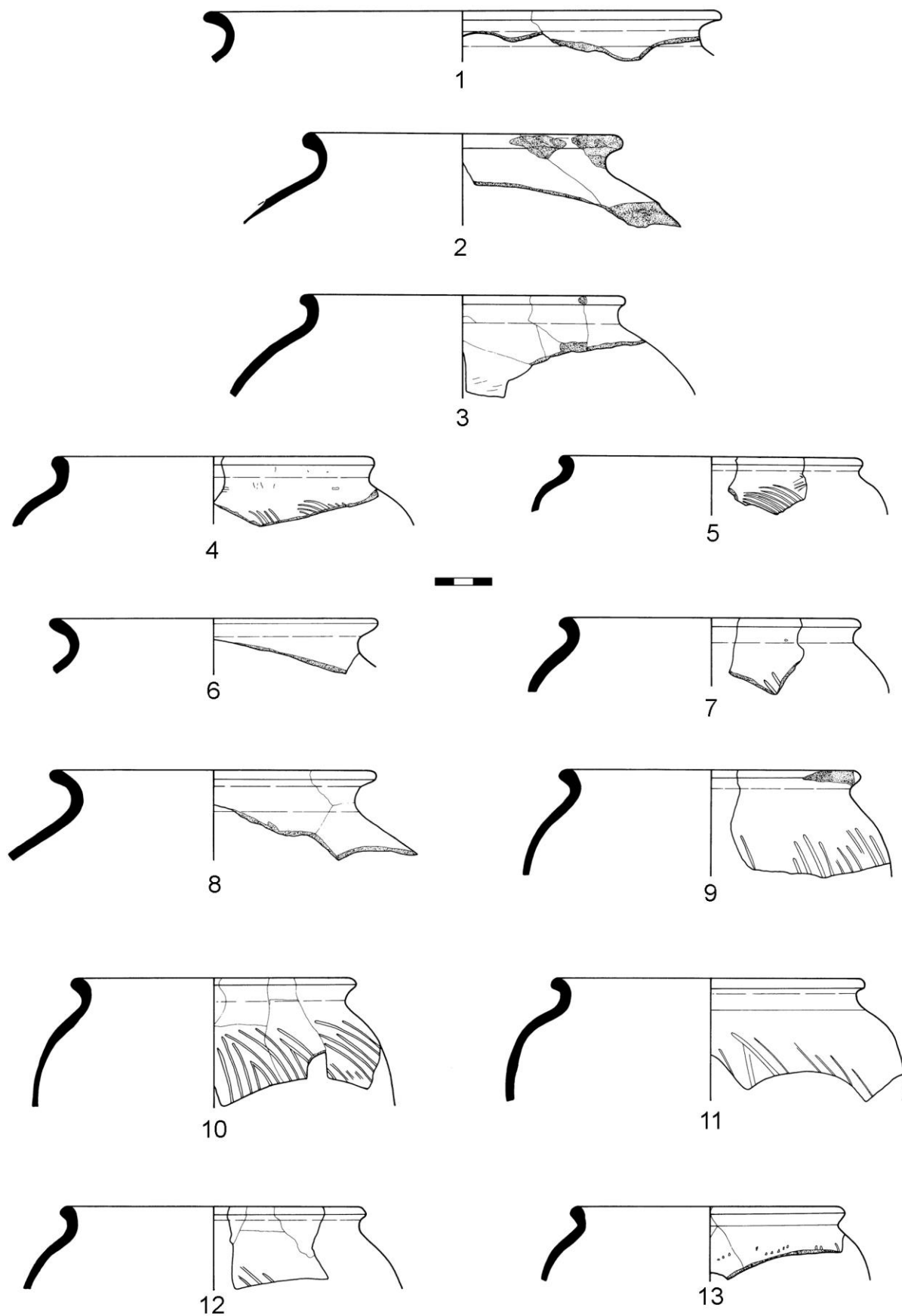

Tab. 200 Manching, Lkr. Pfaffenhofen an der Ilm, keramika z prostoru komplexu hrnčičské pece *DUI4KIP1*.
Podle *Maier et al. 1992*, Taf. 170.

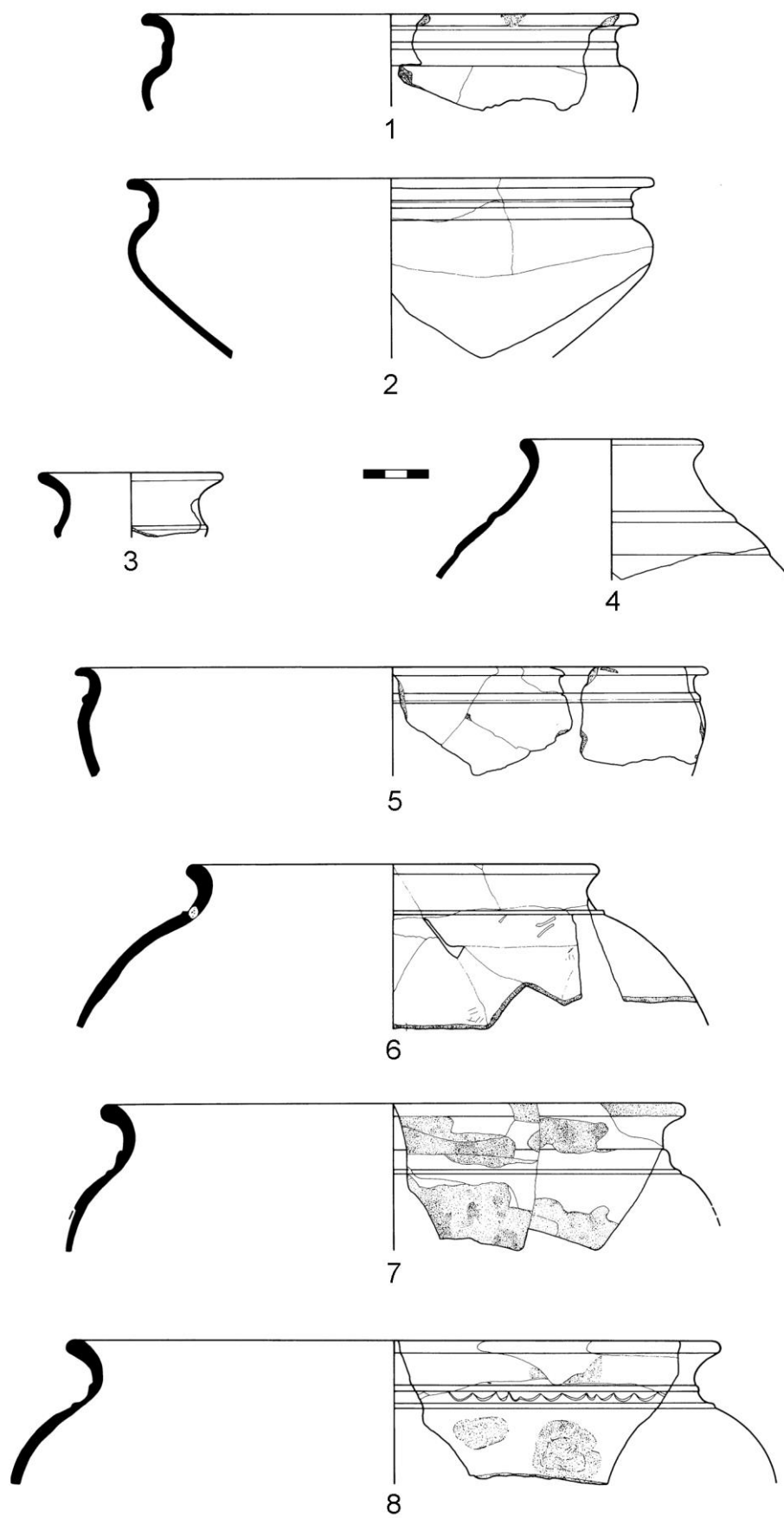

Tab. 201 Manching, Lkr. Pfaffenhofen an der Ilm, keramika z prostoru komplexu hrnčičské pece *DU14K1P1*.
Podle *Maier et al. 1992*, Taf. 171.

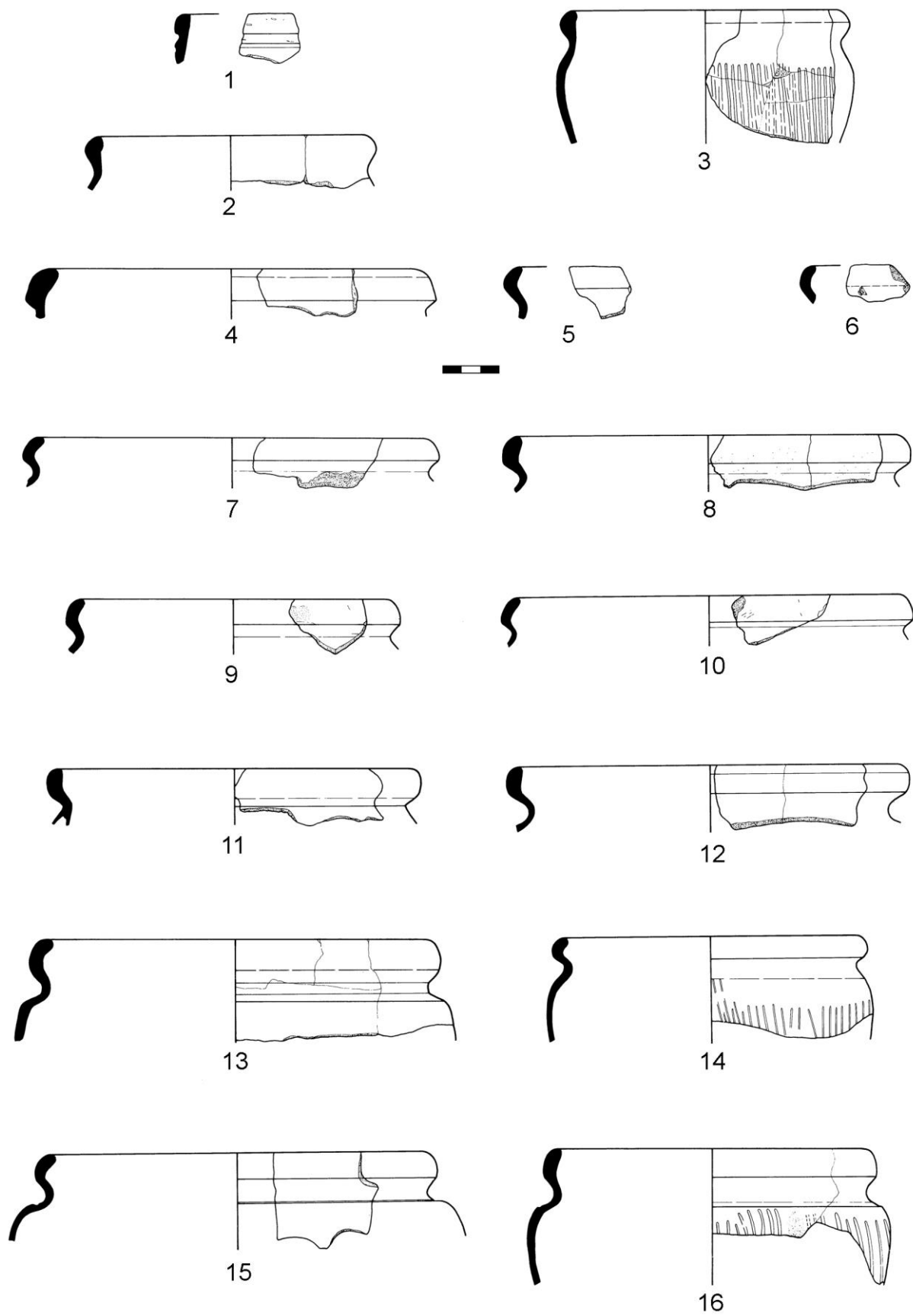

Tab. 202 Manching, Lkr. Pfaffenhofen an der Ilm, keramika z prostoru komplexu hrnčářské pece *DUI4KIPI*.
Podle *Maier et al. 1992*, Taf. 172.

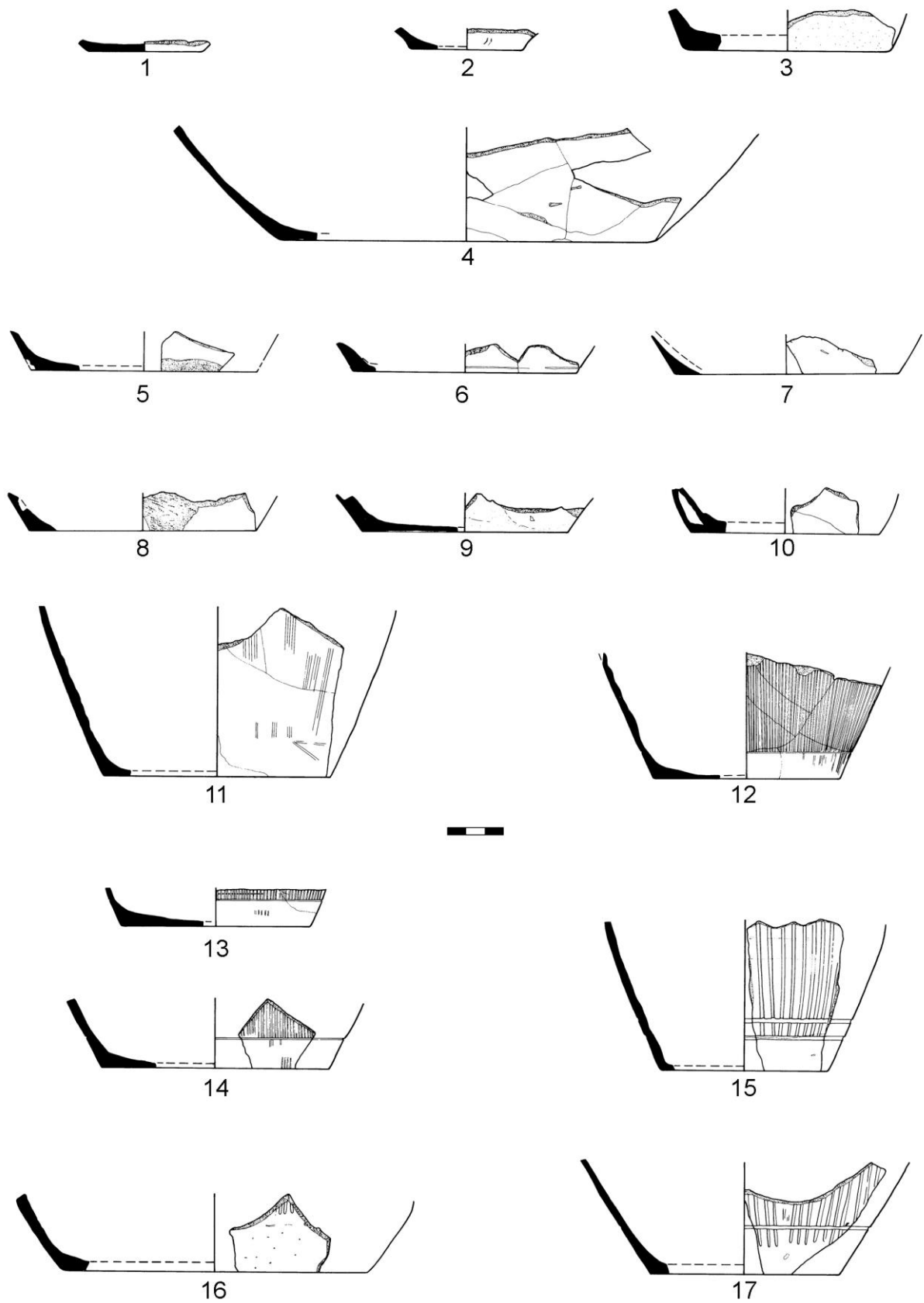

Tab. 203 Manching, Lkr. Pfaffenhofen an der Ilm, keramika z prostoru komplexu hrnčičské pece *DU14KIP1*.
Podle *Maier et al. 1992, Taf. 173*.

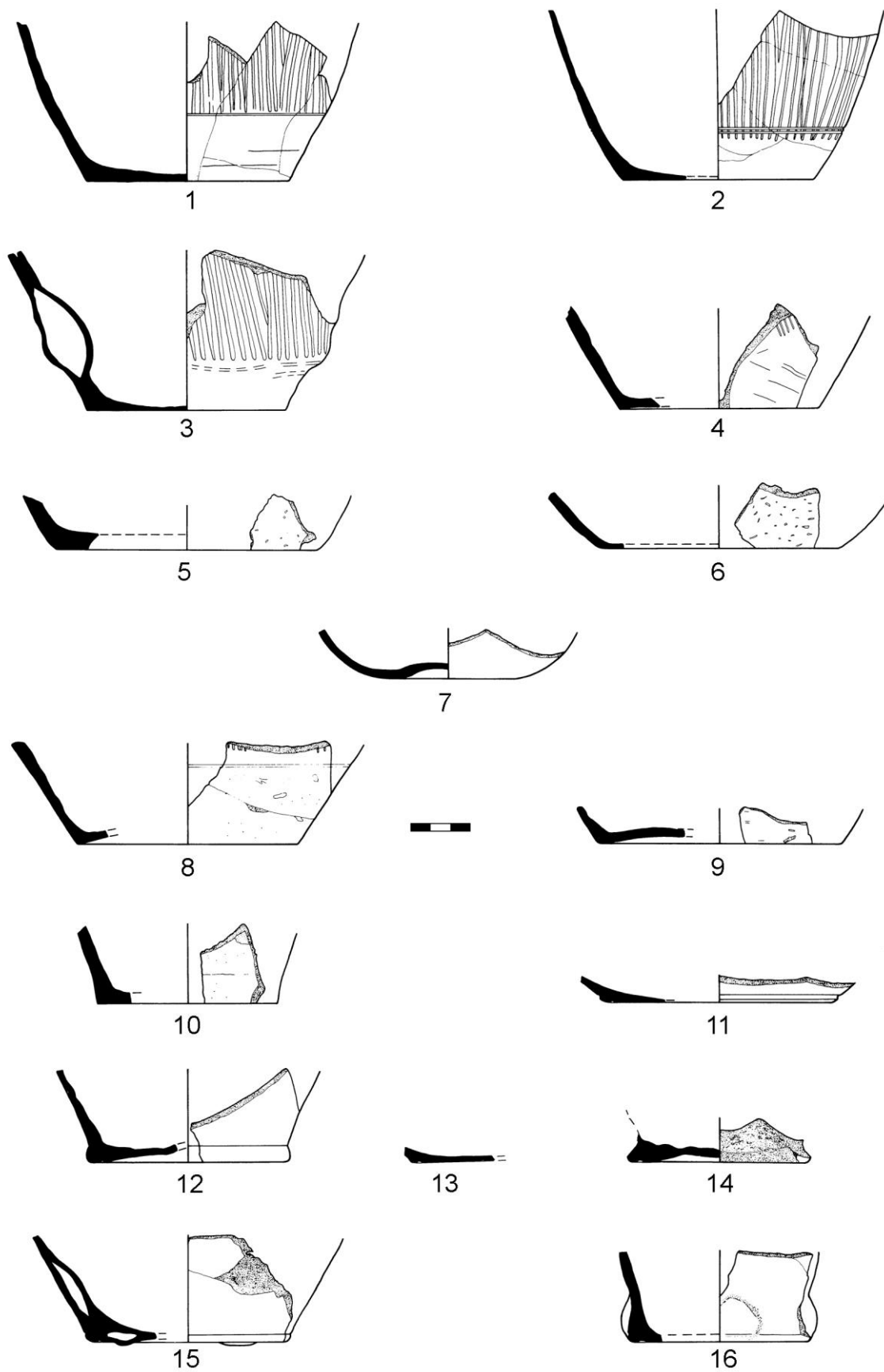

Tab. 204 Manching, Lkr. Pfaffenhofen an der Ilm, keramika z prostoru komplexu hrnčičské pece DU14K1P1.
 Podle Maier et al. 1992, Taf. 174.

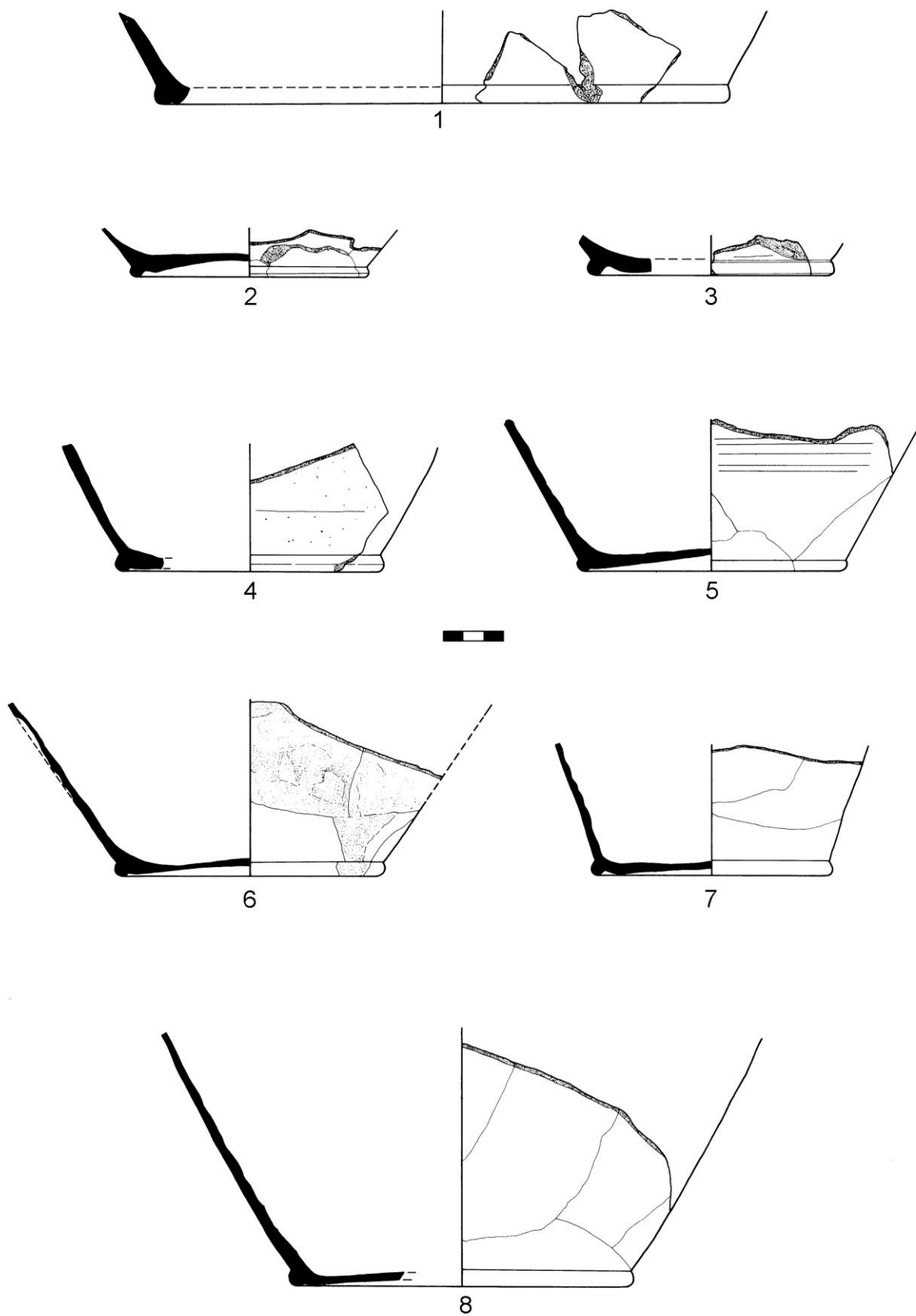

Tab. 205 Manching, Lkr. Pfaffenhofen an der Ilm, keramika z prostoru komplexu hrnčičské pece DU14K1P1.
 Podle Maier et al. 1992, Taf. 175.

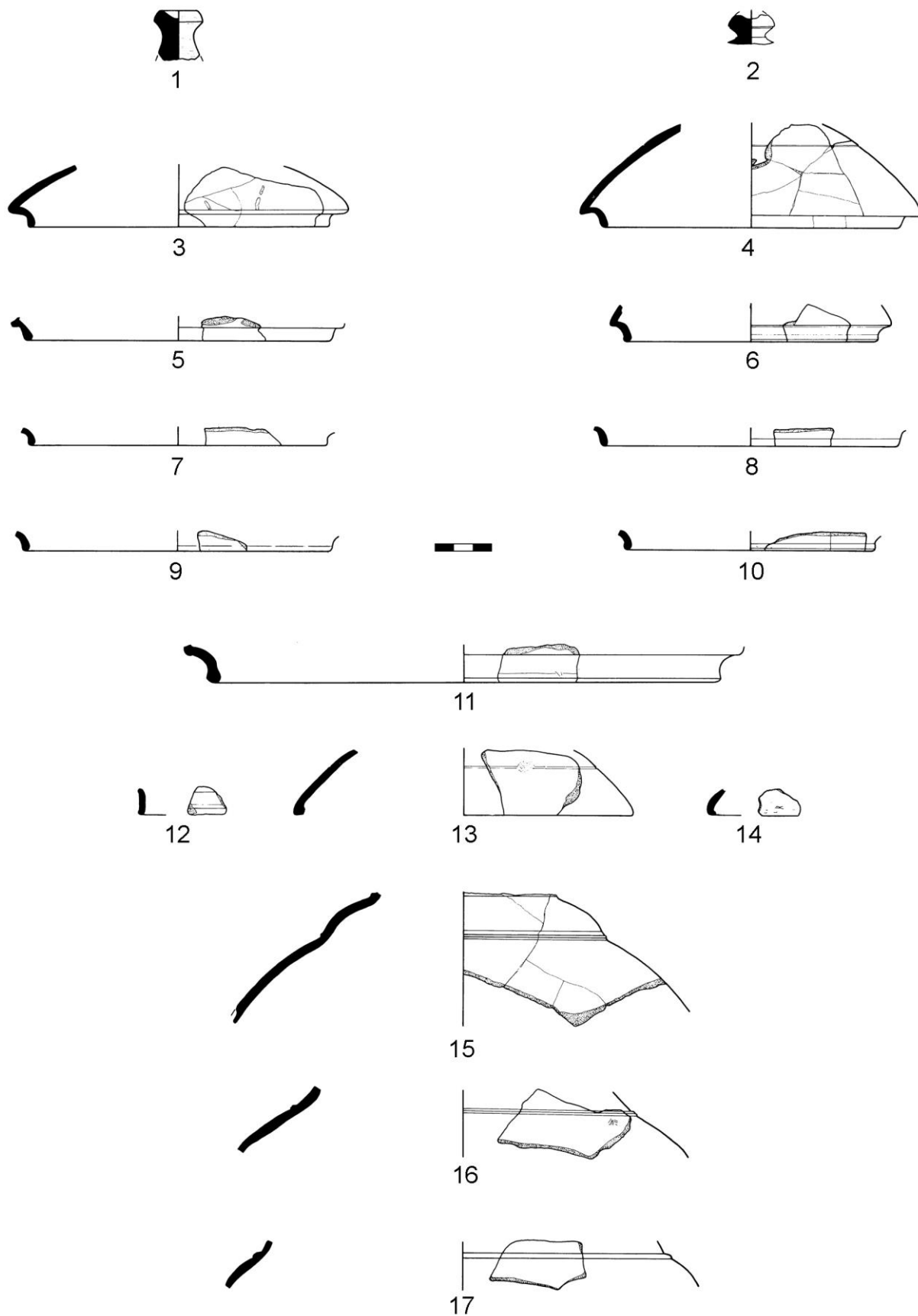

Tab. 206 Manching, Lkr. Pfaffenhofen an der Ilm, keramika z prostoru komplexu hrnčičrské pece *DUI4K1P1*.
 Podle *Maier et al. 1992*, Taf. 176.

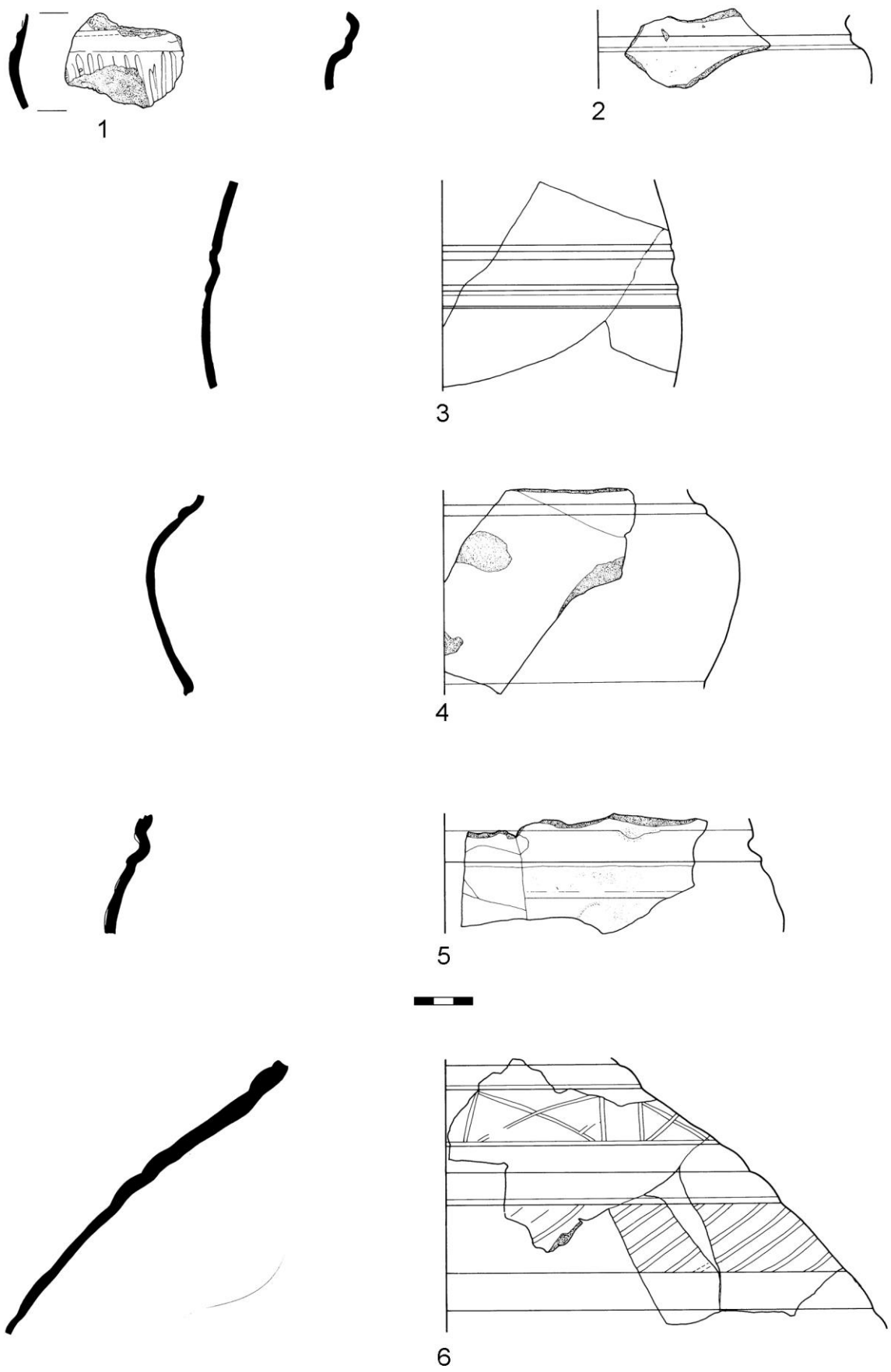

Tab. 207 Manching, Lkr. Pfaffenhofen an der Ilm, keramika z prostoru komplexu hrnčičské pece *DU14K1P1*.
 Podle *Maier et al. 1992*, Taf. 177.

A

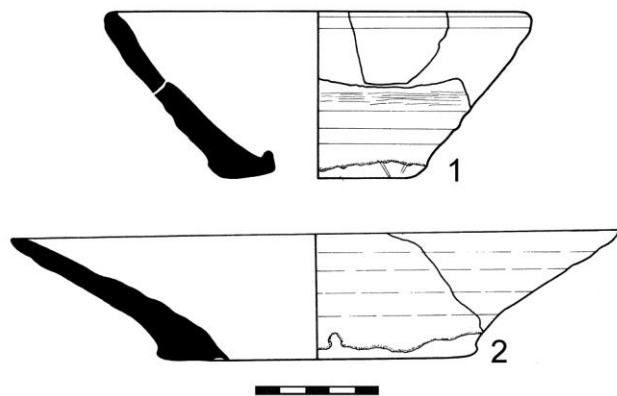

B

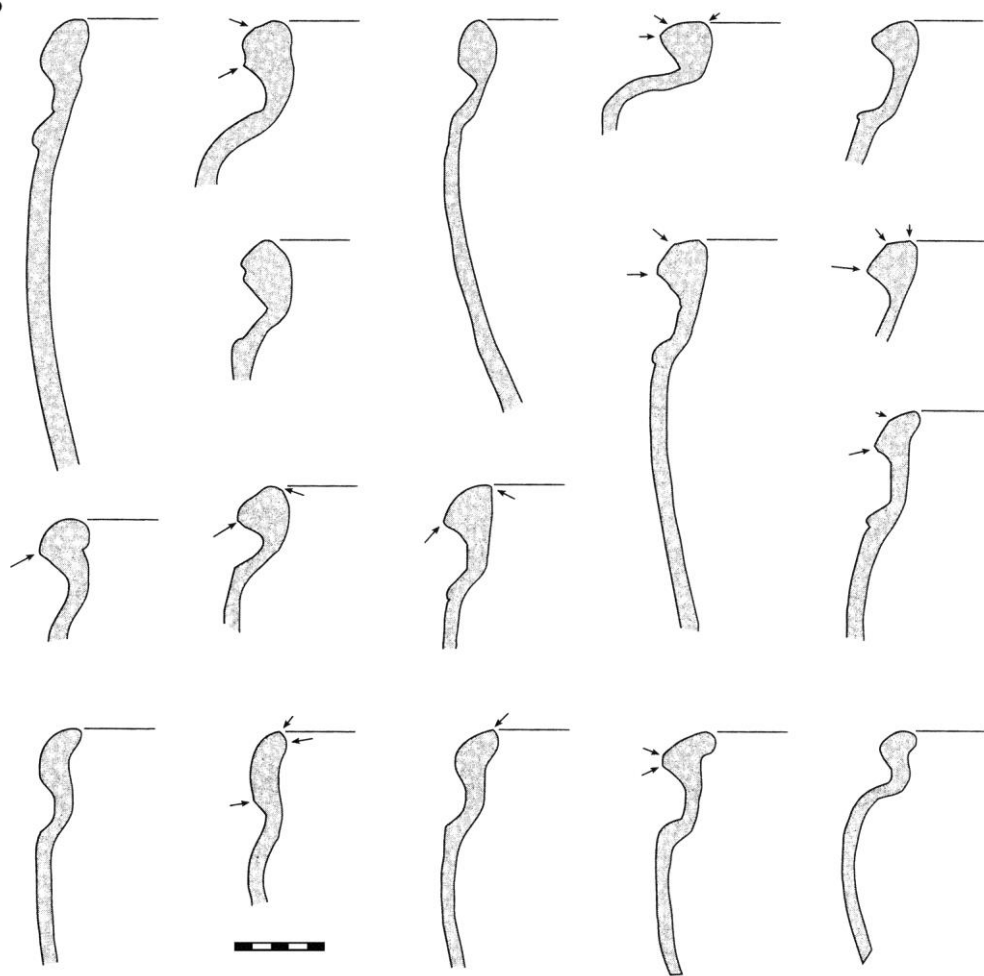

Tab. 208 Manching, Lkr. Pfaffenhofen an der Ilm: A – výběr tzv. „Stapelkeramik“ z prostoru oppida; B – výrobní odpad z obj. 1068a. A – podle Maier et al. 1992, Taf. 117:1, 120:1; B – podle Sievers 2000, Abb. 8.

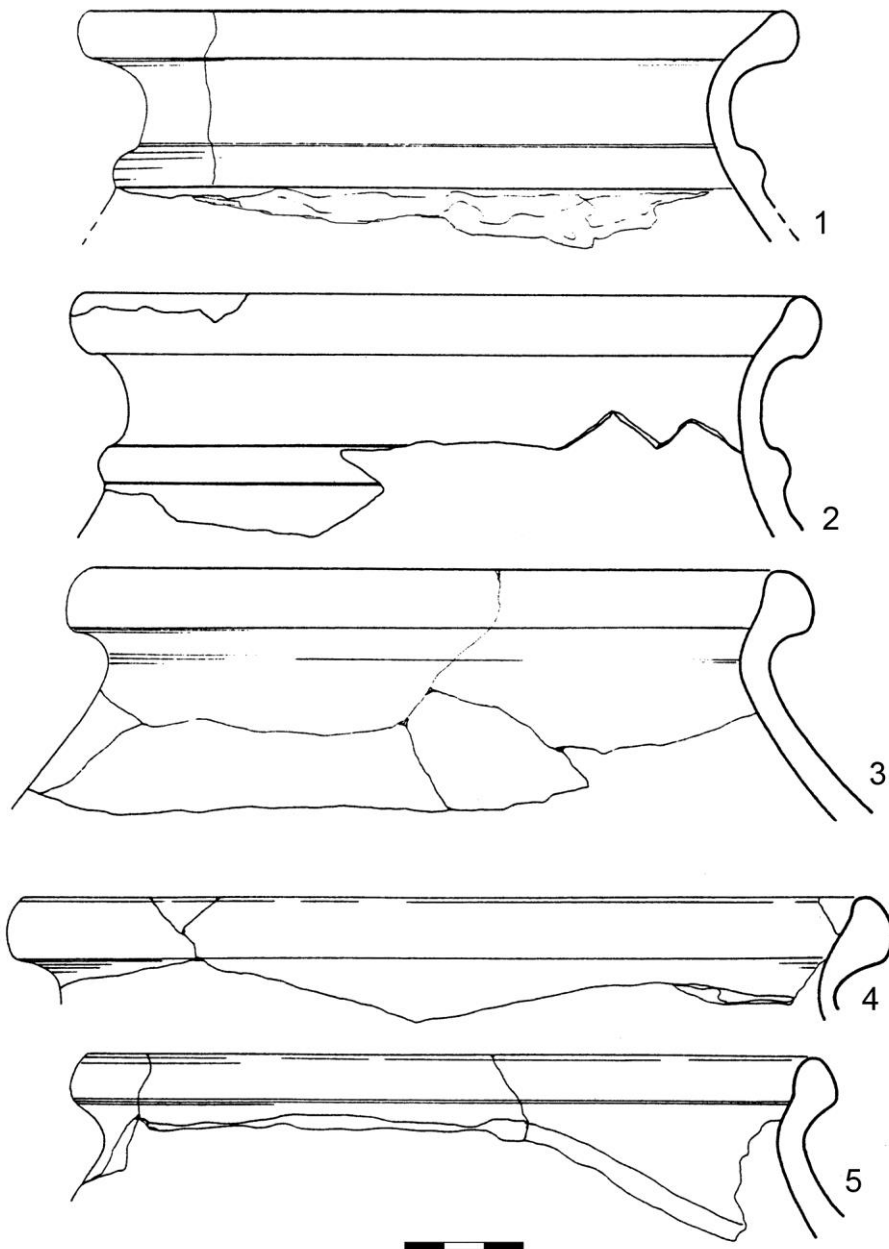

Tab. 209 Kraków-Wiciąże, pow. Krakowski, specyfická keramika z pece PL1K1P1. Podle *Poleska 2006*, tabl. 230: 1–3, 231:1, 2.

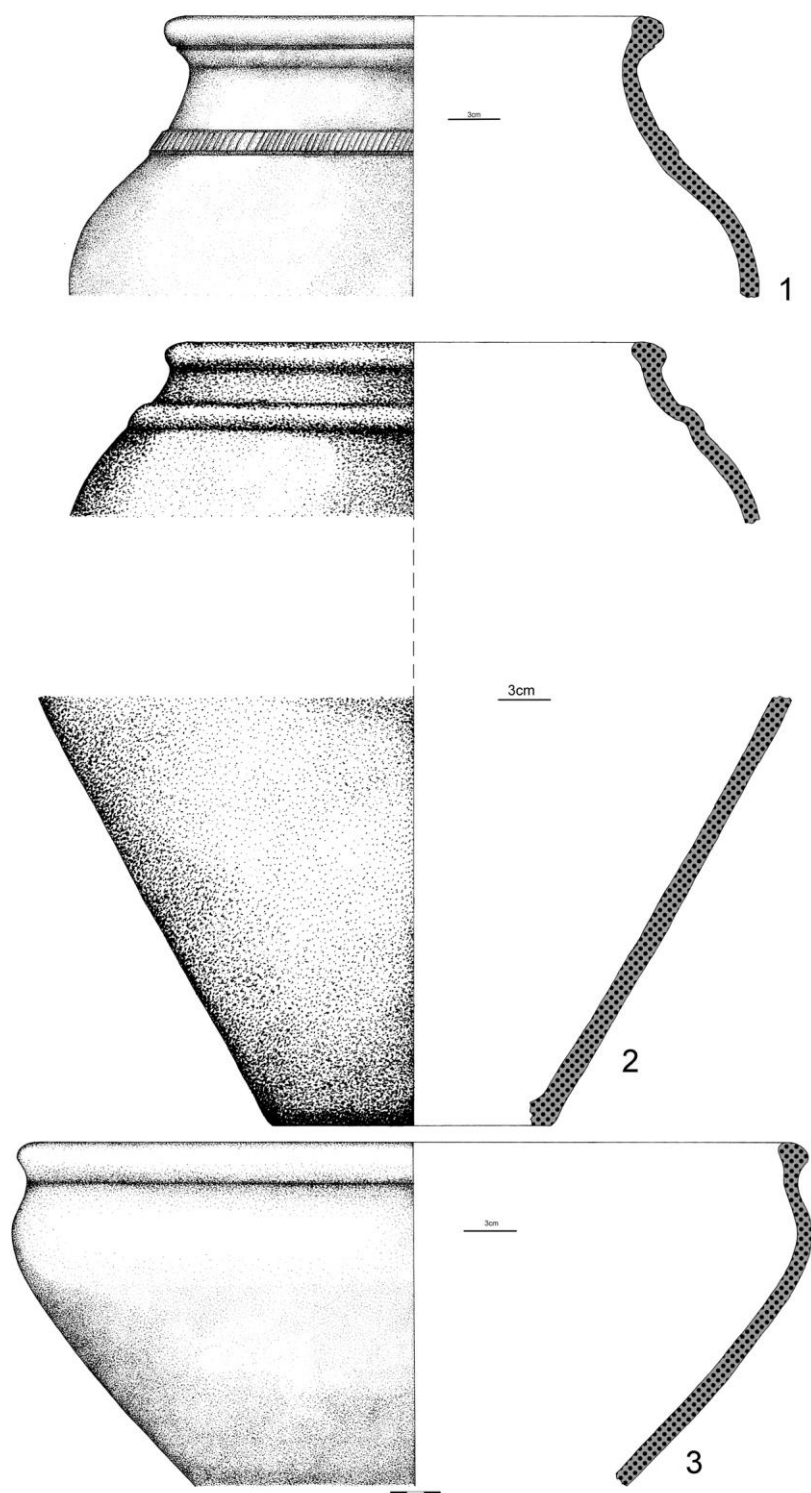

Tab. 210 Roszowicki Las, pow. kędzierzyńsko-kozielski, ceramika z pece *PL6K1P1*. Šedý tečkovaný profil – grafitová, s užitím kruhu. Kreslil M. Pleska a T. Mangel.

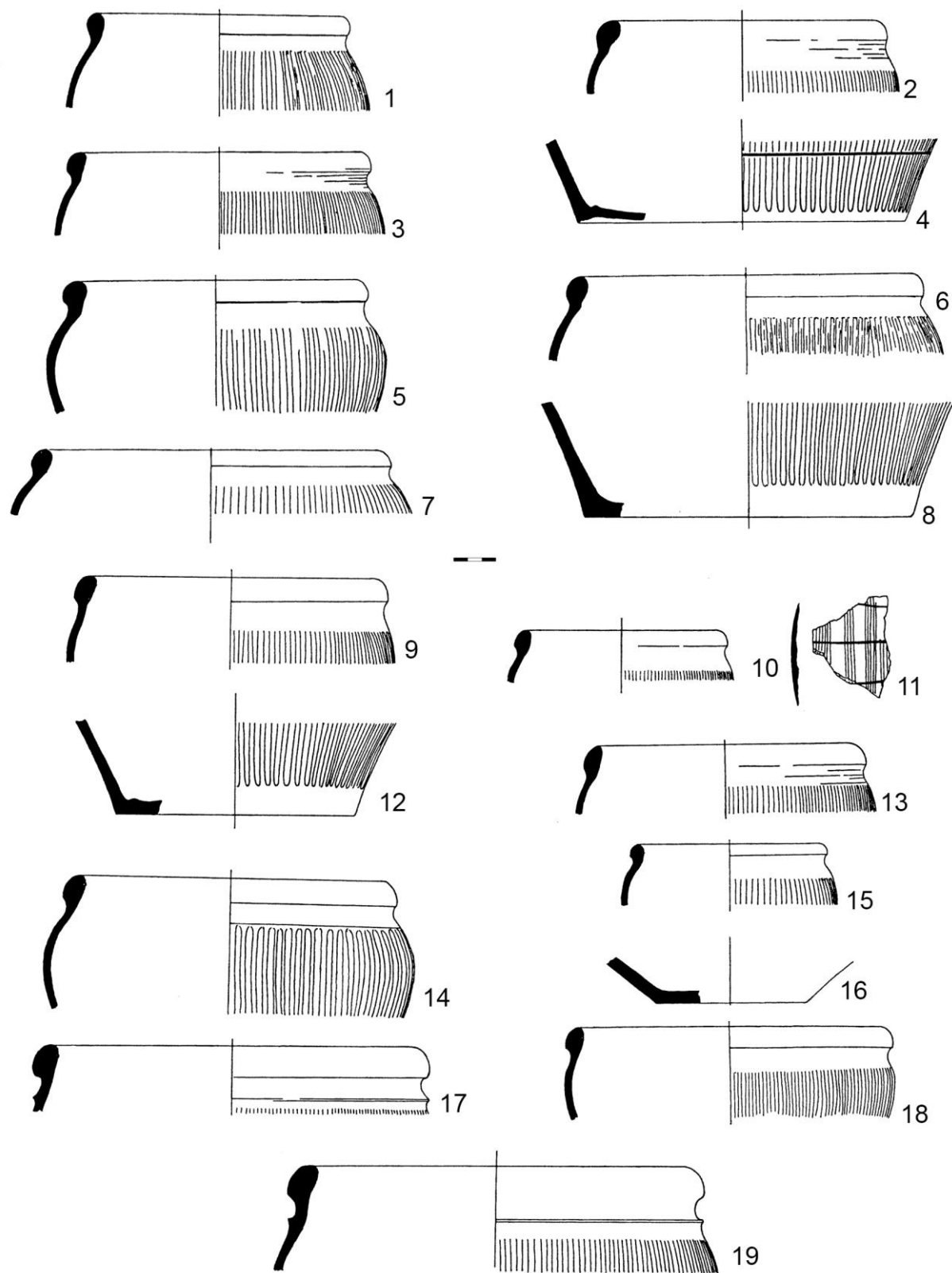

Tab. 211 Herzogenburg, P. B. St. Pölten, obj. II, keramika z prostoru komplexu hrnčářské pece AU7KIPI. Podle Windl 1972, Abb. 7–17.

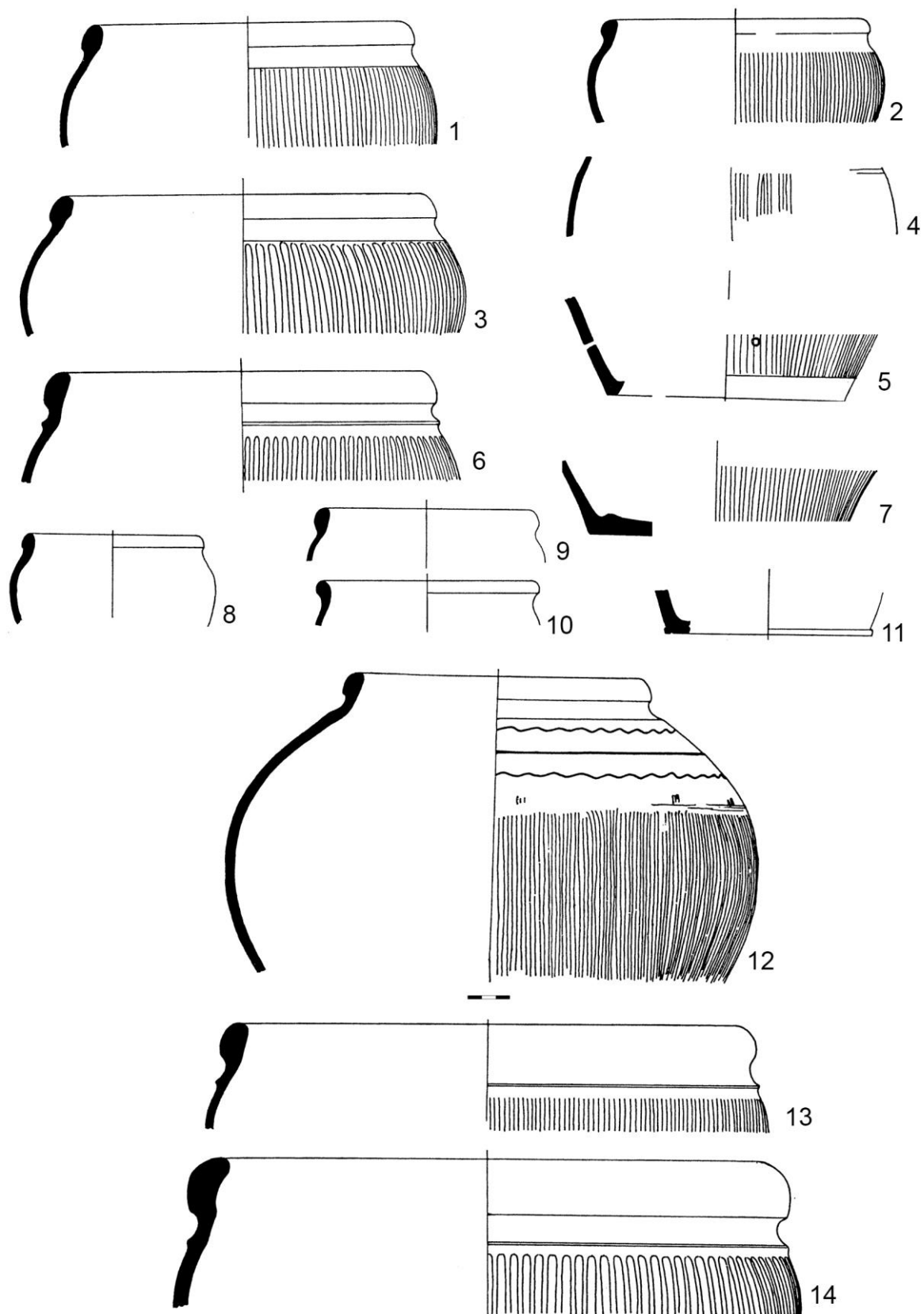

Tab. 212 Herzogenburg, P. B. St. Pölten, obj. II, keramika z prostoru komplexu hrnčářské pece AU7K1P1. Podle Windl 1972, Abb. 7–17.

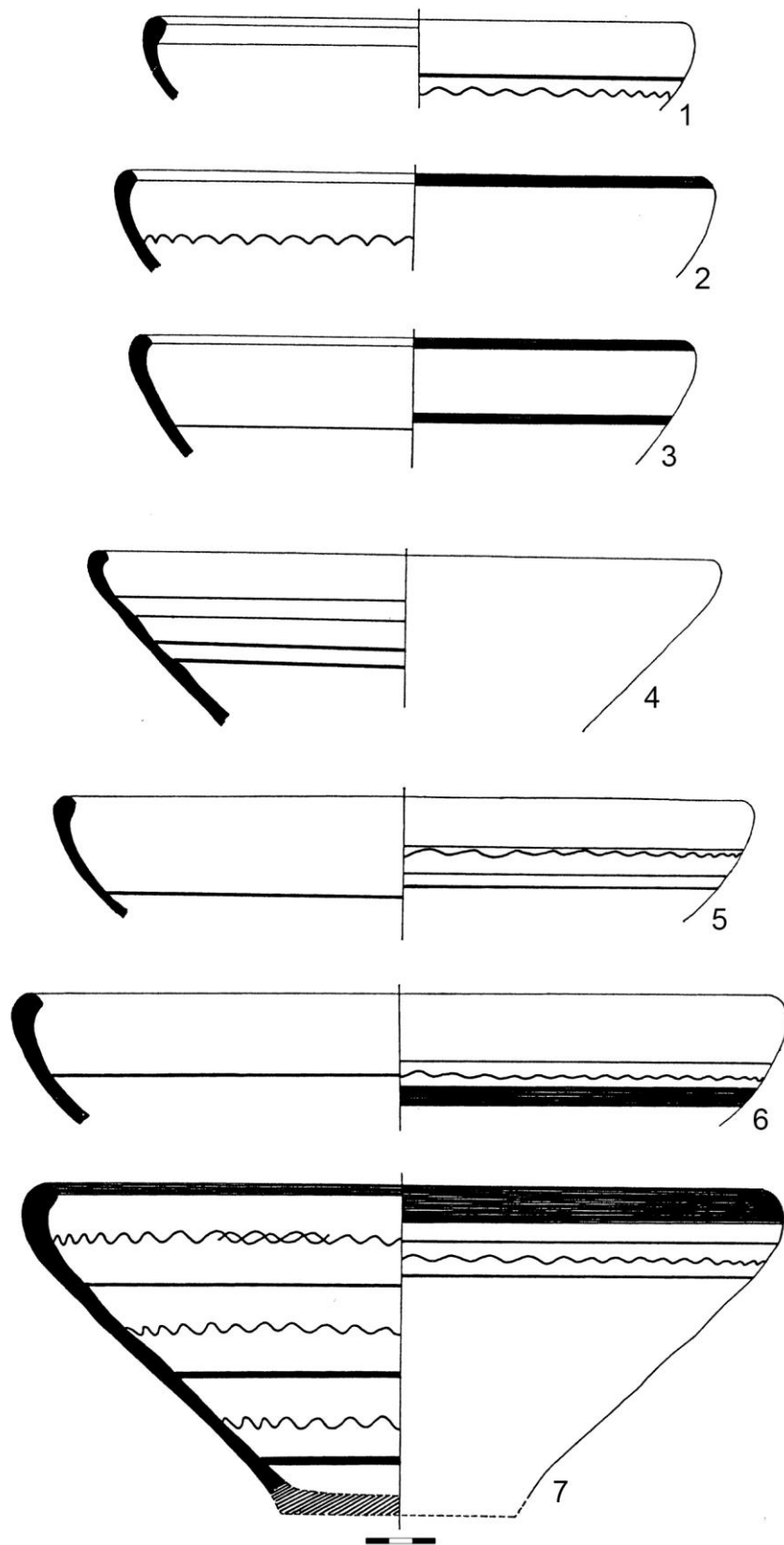

Tab. 213 Herzogenburg, P. B. St. Pölten, obj. II, keramika z prostoru komplexu hrnčářské pece AU7K1P1. Podle Windl 1972, Abb. 7-17.

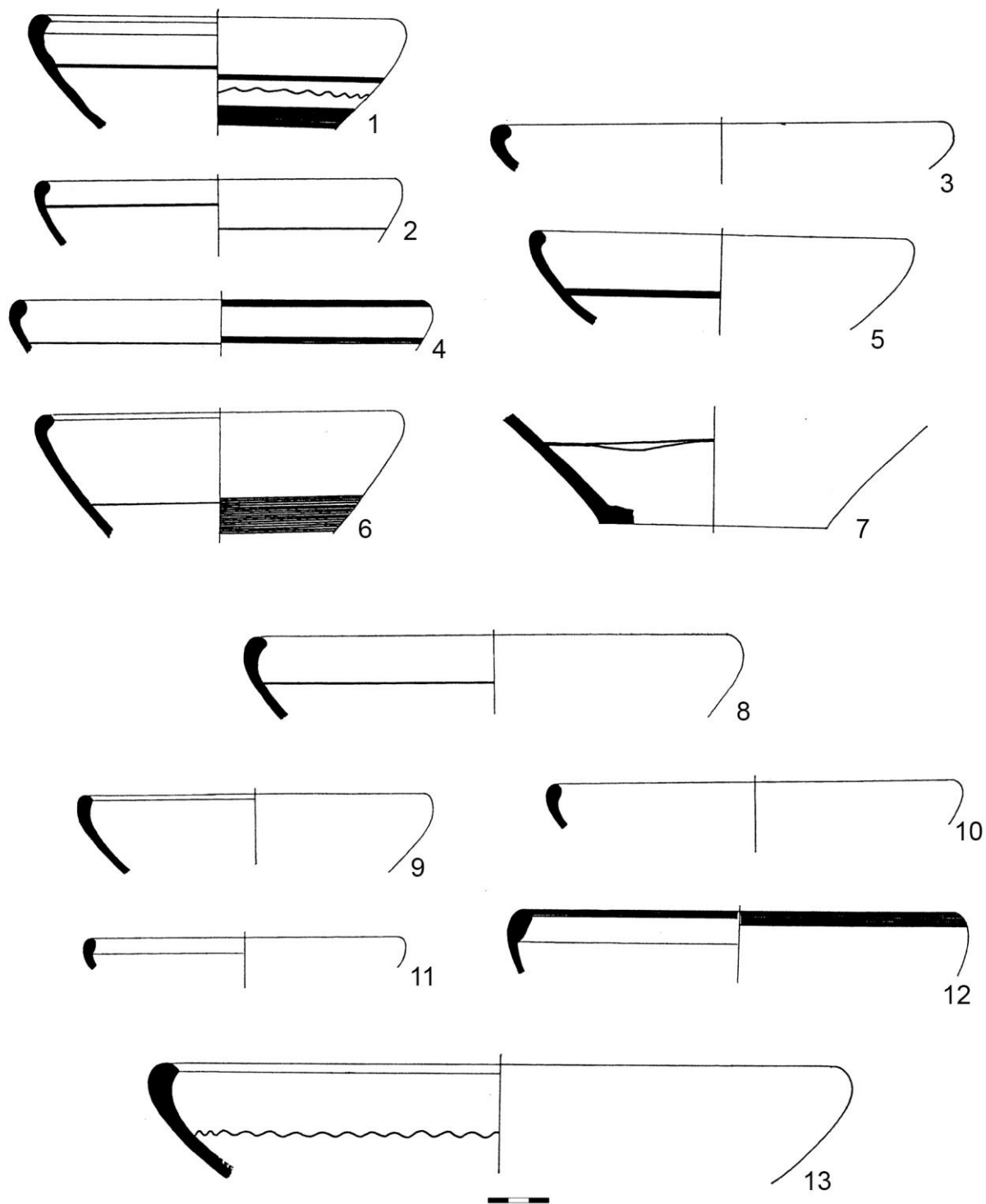

Tab. 214 Herzogenburg, P. B. St. Pölten, obj. II, keramika z prostoru komplexu hrnčářské pece AU7KIP1. Podle Windl 1972, Abb. 7–17.

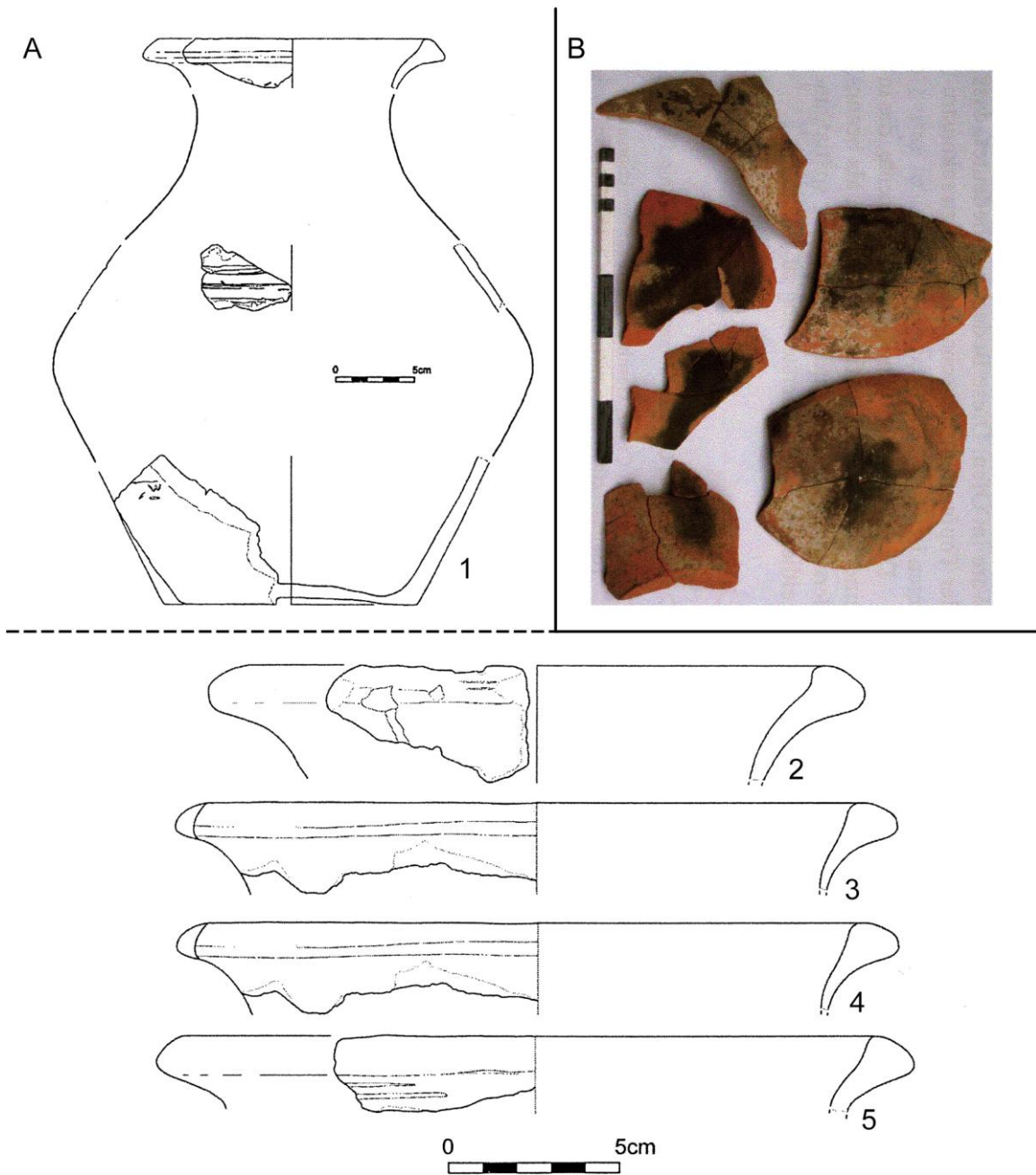

Tab. 215 A – Prellenkirchen, P. B. Bruck an der Leitha, keramika z pece *AU13K1P1*; B – Basel (SW), keramika z pece *SW1K6P1*. A – podle *Karwowski 2010*, fig. 3, pl. 5; B – podle *Steiner 2012*, Abb. 2.

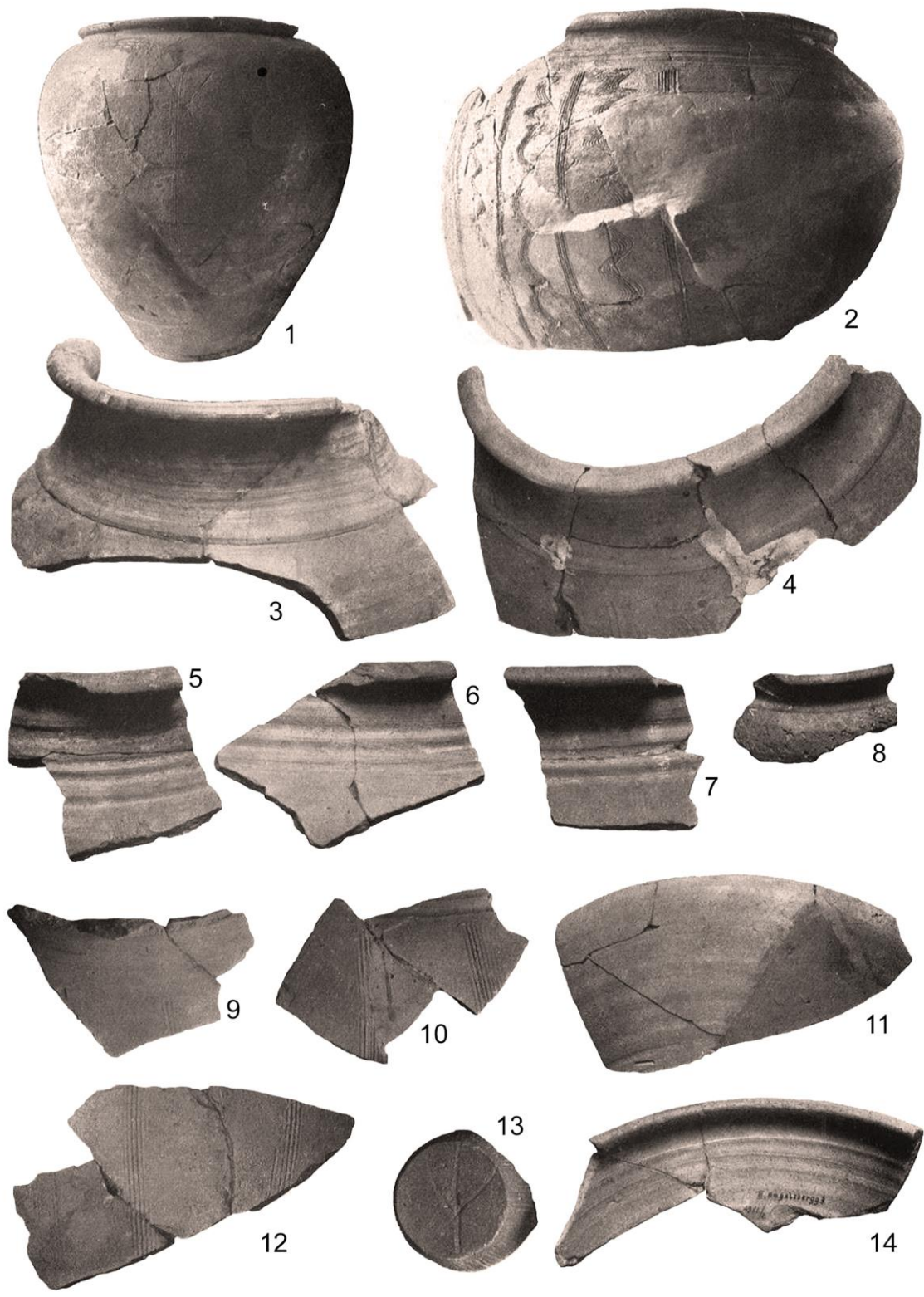

Tab. 216 Wien III, keramika z okoli peci *AU18KNP1-P2*. Podle *Pittioni 1944*, Taf. II, III.

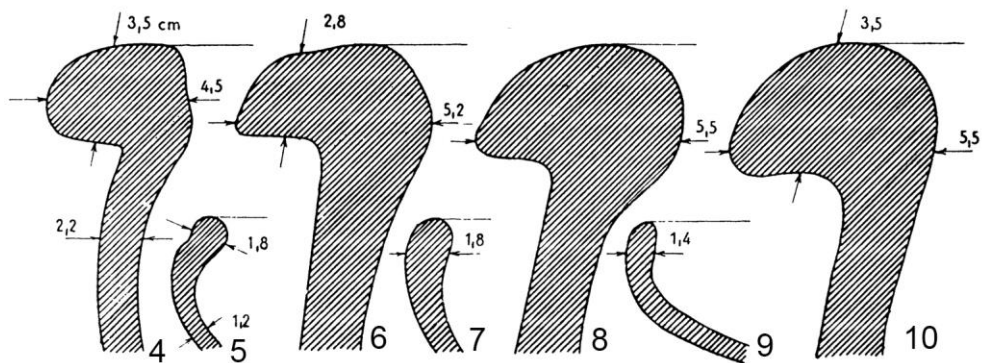
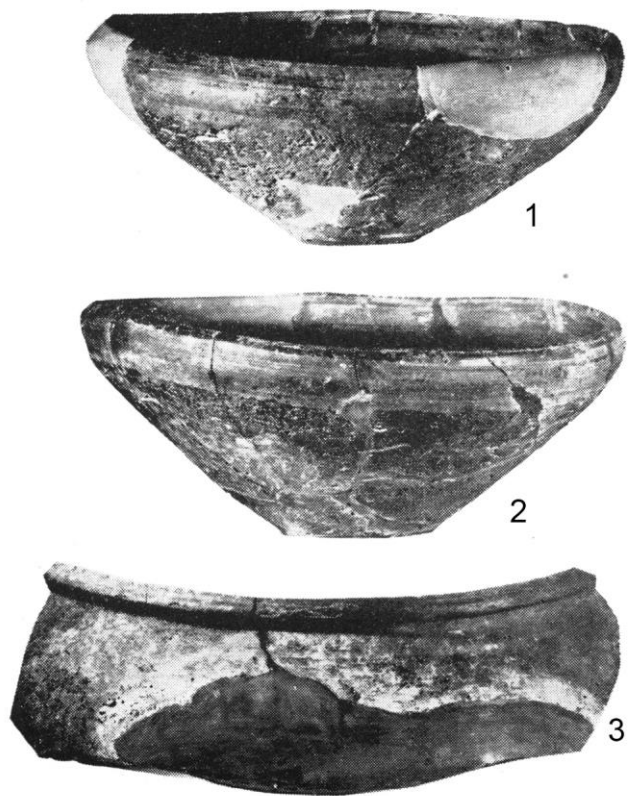

Tab. 217 Bratislava-Staré Město, okr. Bratislava I, výběr keramiky z pece SK2K1P1. 1 – 3 – podle *Kraskovská 1962*, obr. 113; 4 – 10 – podle *Janšák 1955*, obr. 16.

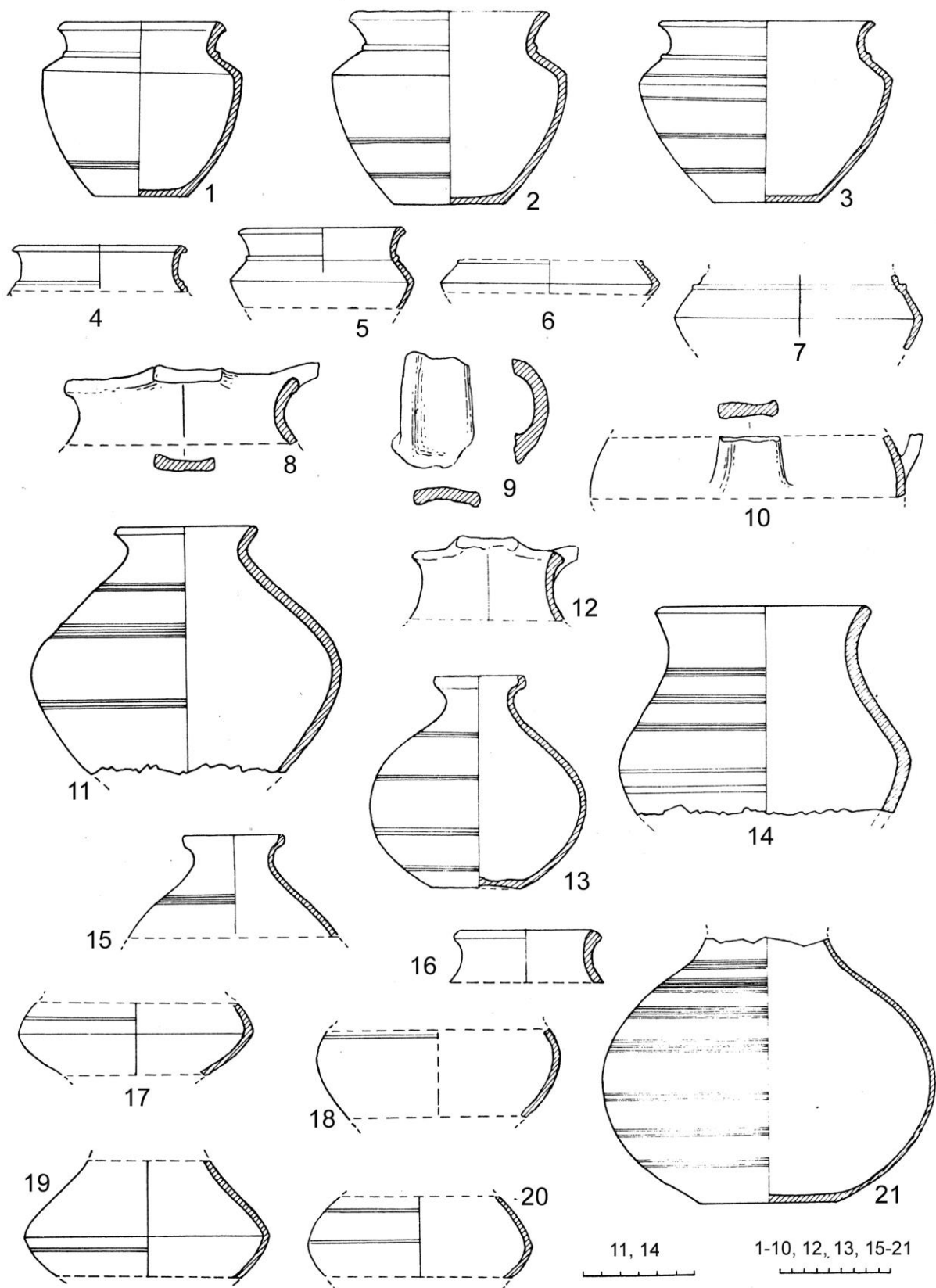

Tab. 218 Liptovská Mara, okr. Liptovský Mikuláš, keramika z pece SK7K1P1. Podle Pieta 1982, Taf. XXIV.

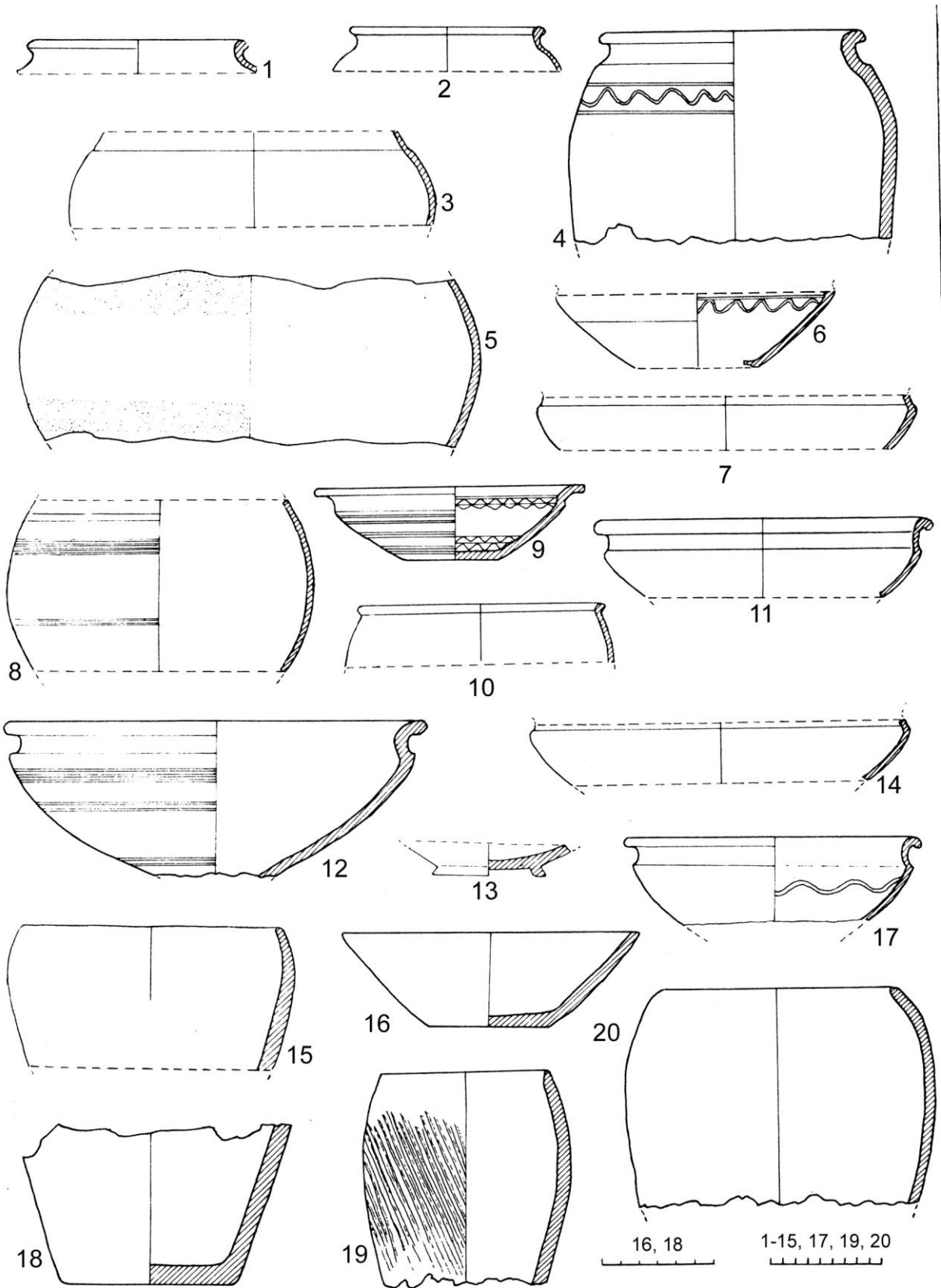

Tab. 219 Liptovská Mara, okr. Liptovský Mikuláš, keramika z pece SK7K1P1. Podle Pieta 1982, Taf. XXV.

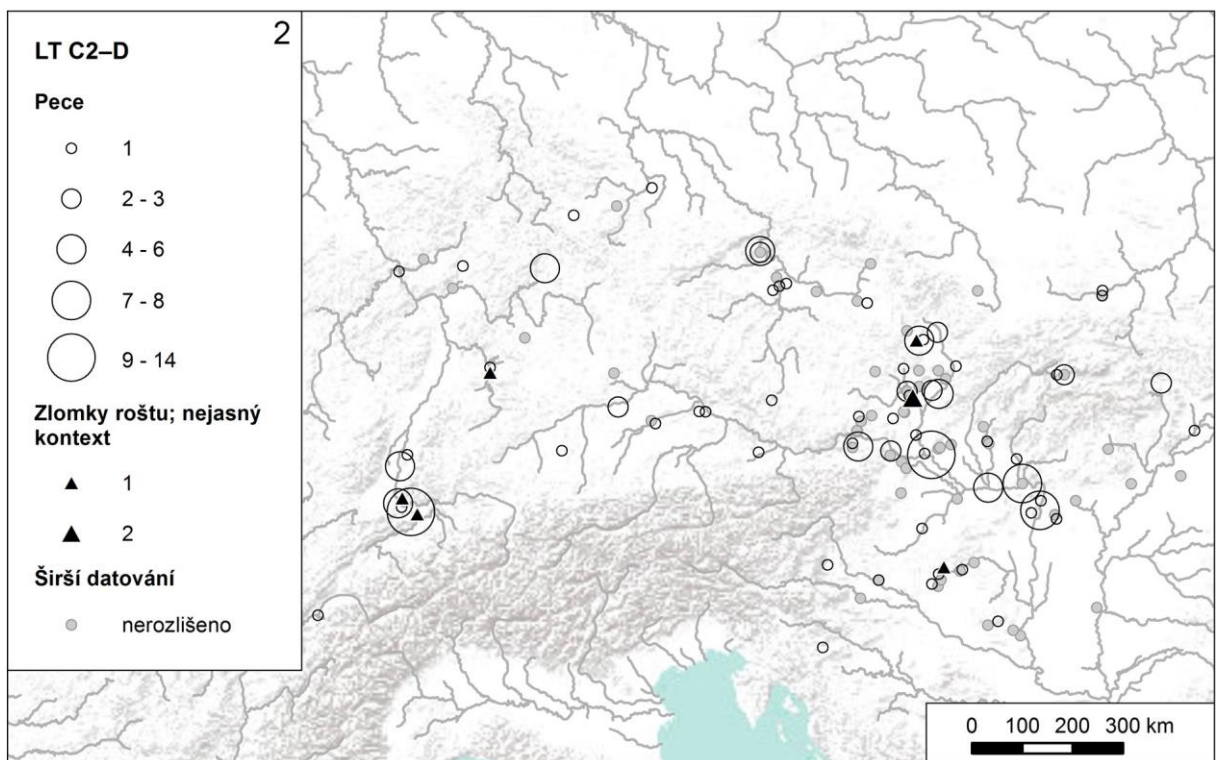
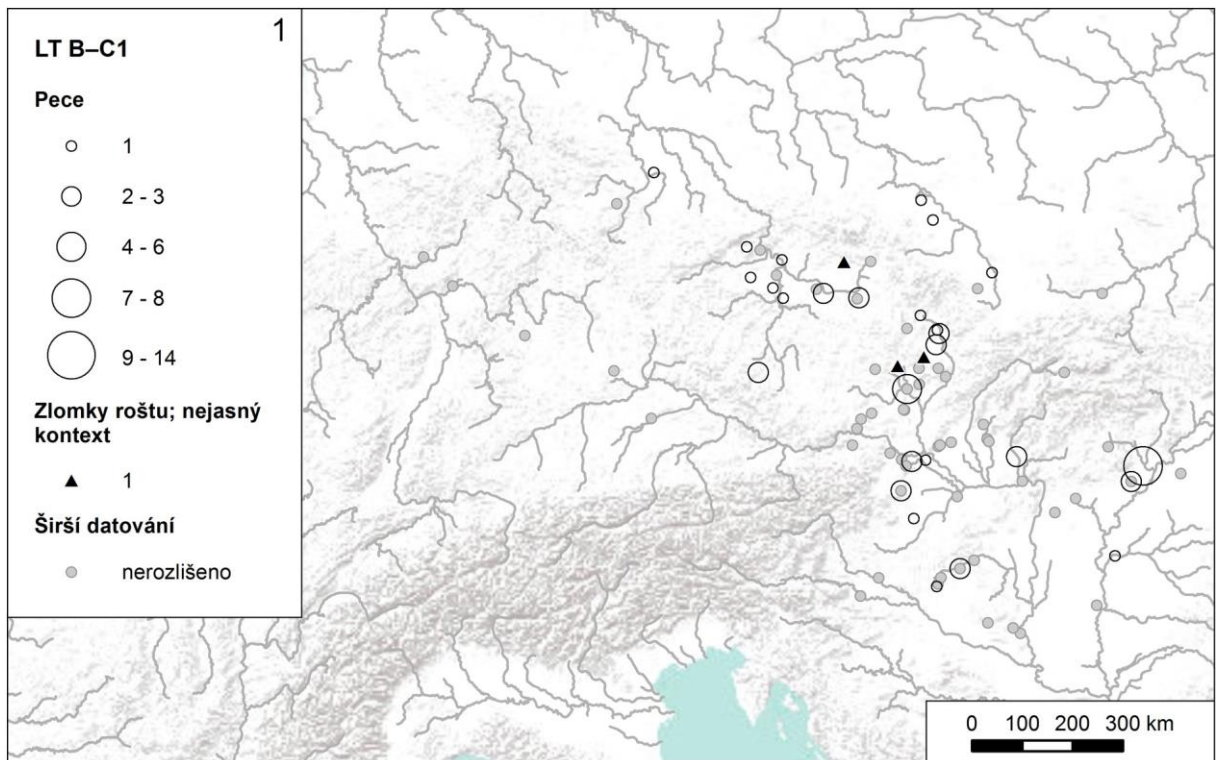

Tab. 220 Rozšíření pecí v rámci hlavních chronologických úseků.

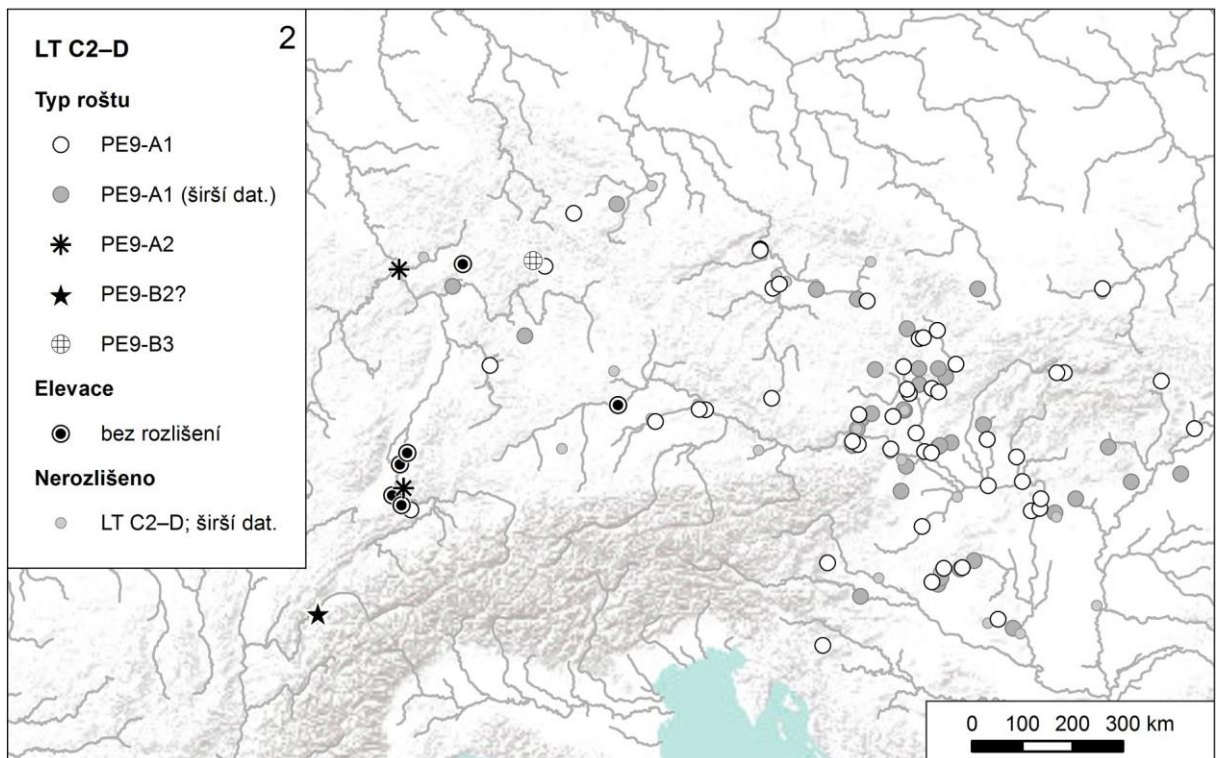
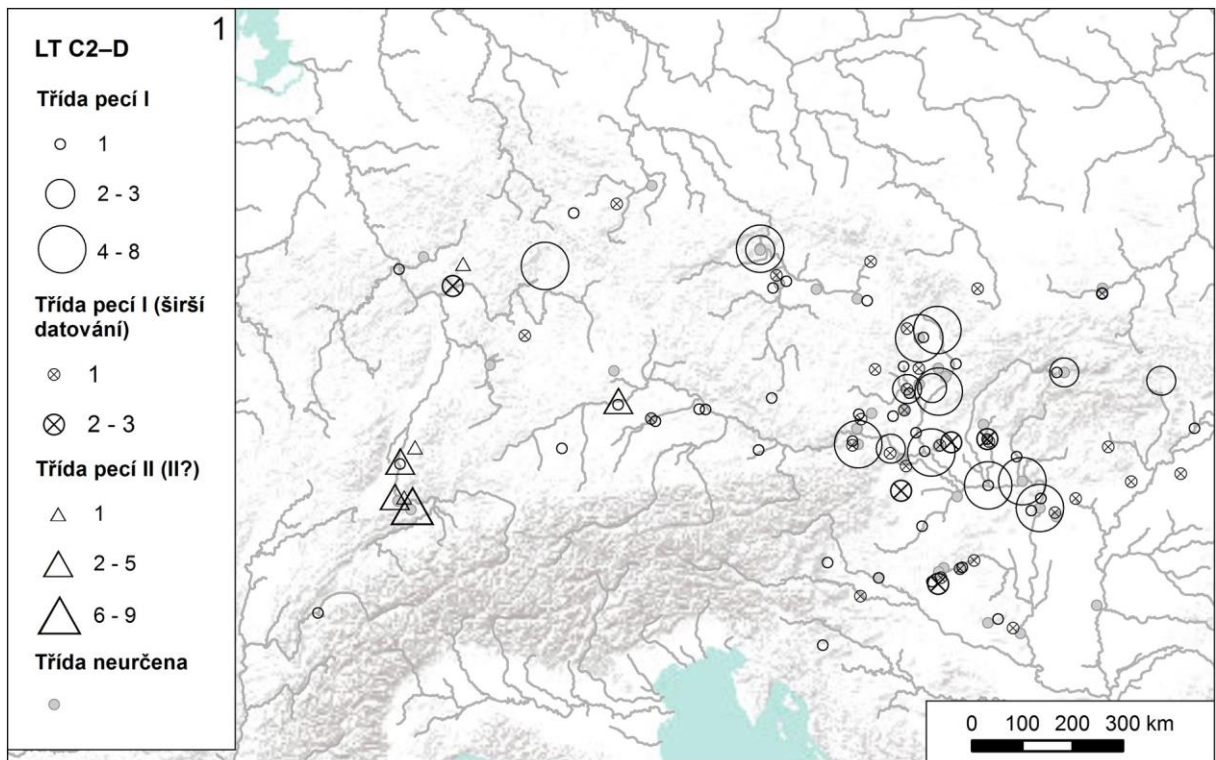

Tab. 221 1 – rozšíření základních tříd pecí; 2 – rozšíření různých forem oddělení topeniště a peciště.

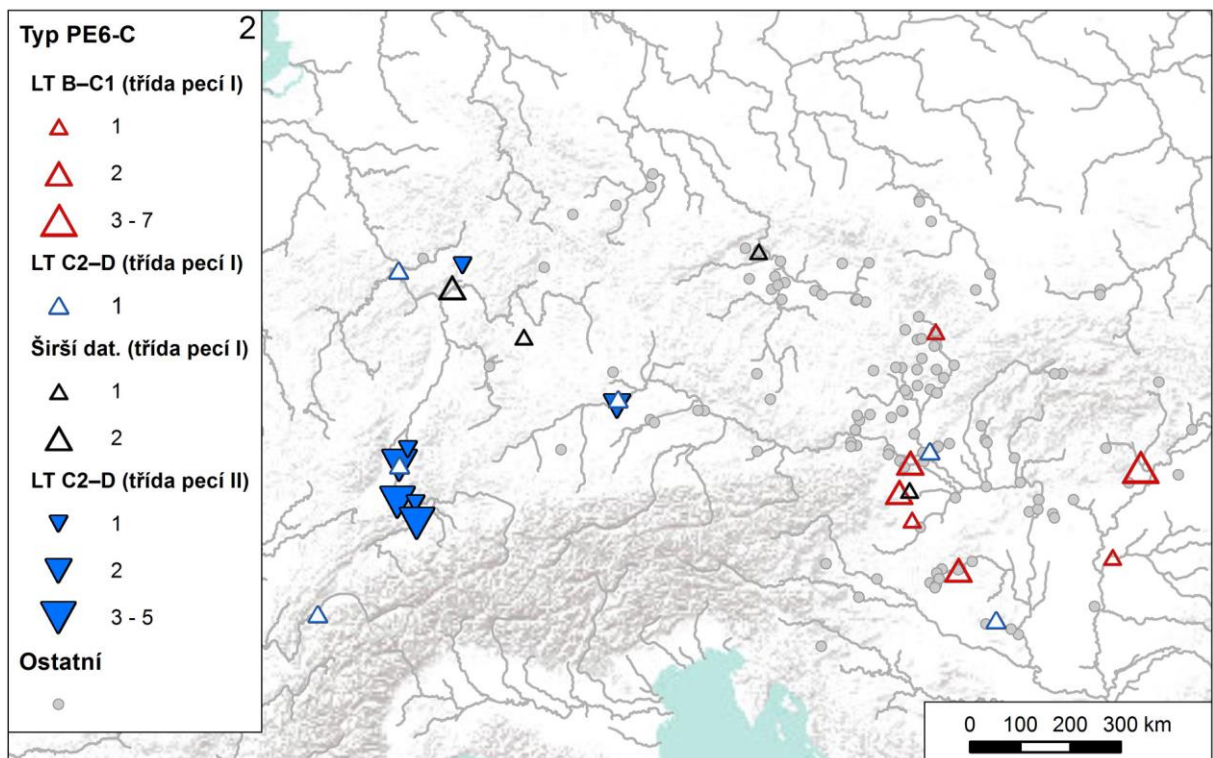
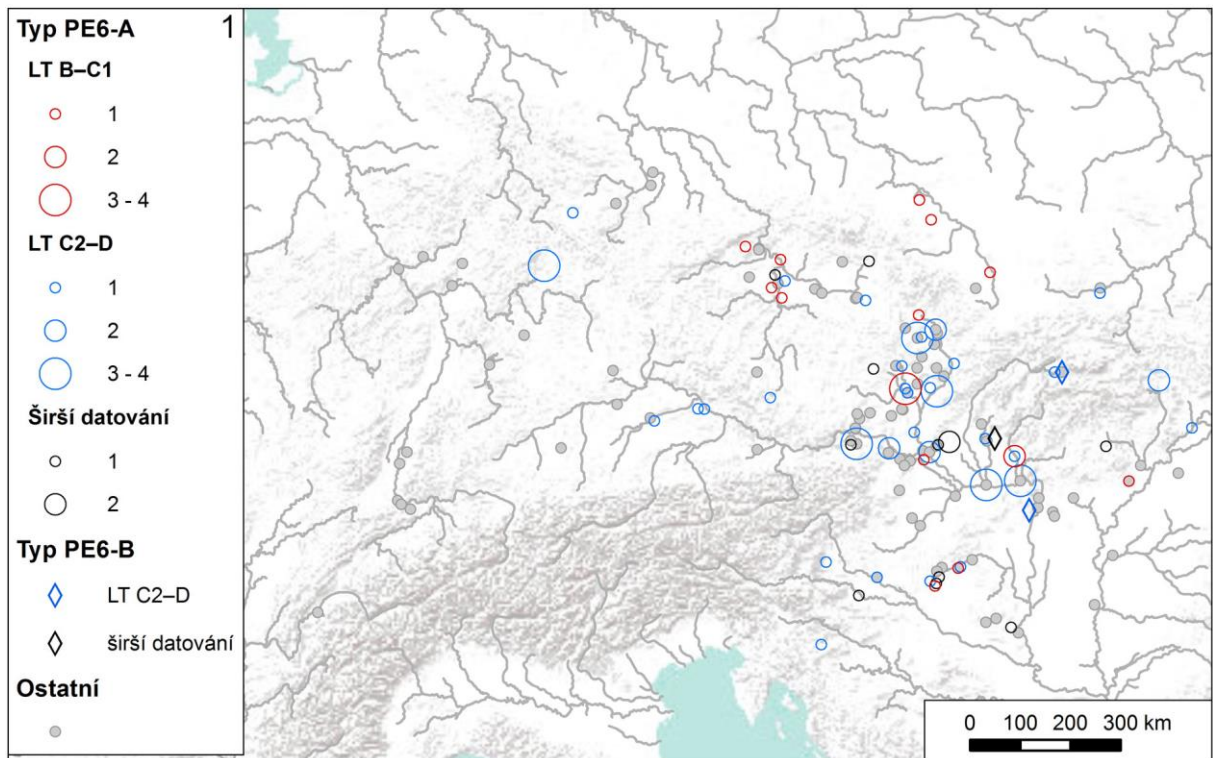

Tab. 222 Rozšíření různých typů nakládací komory.

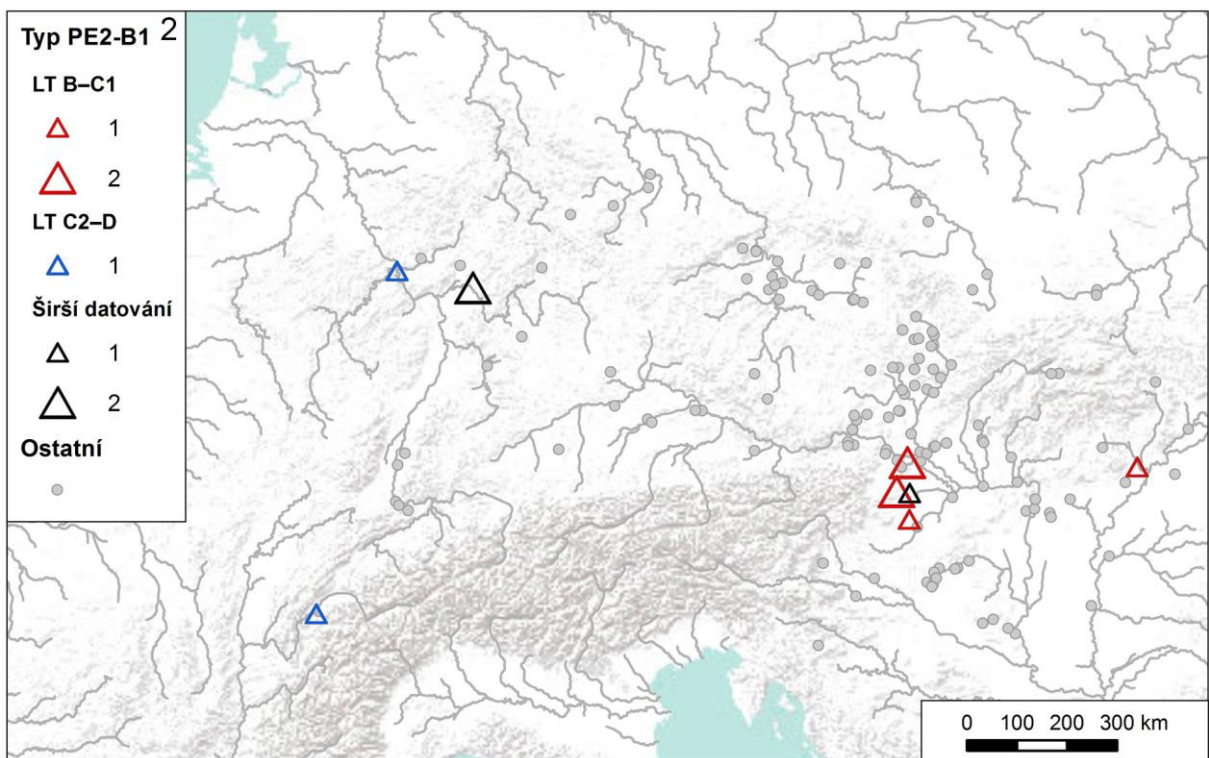
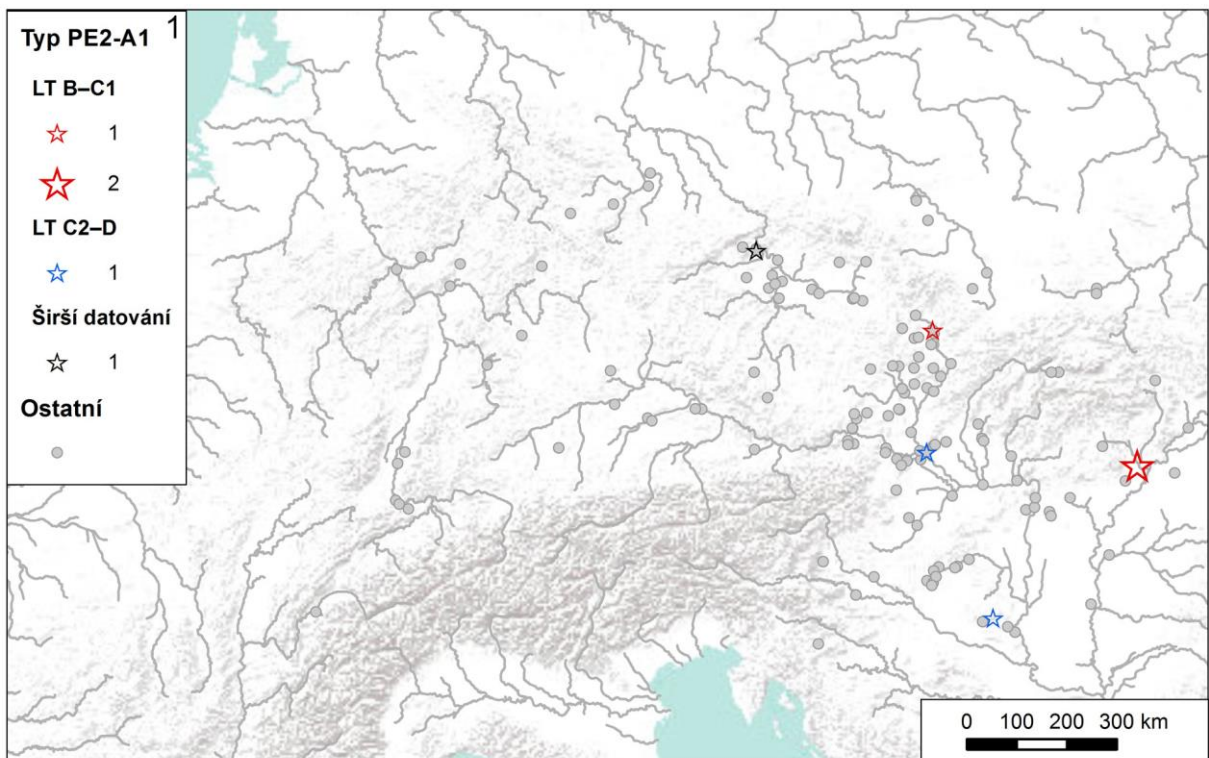

Tab. 223 Rozšíření různých typů podpěr roštu u pecí třídy I.

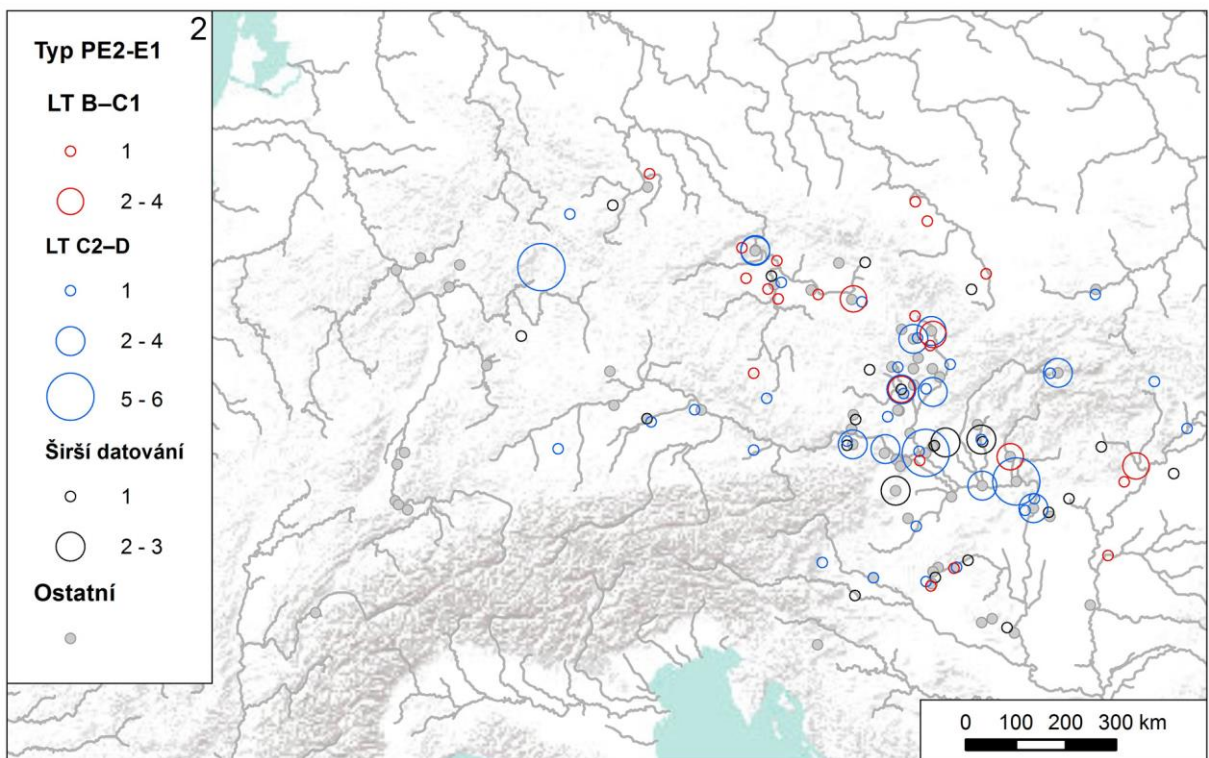
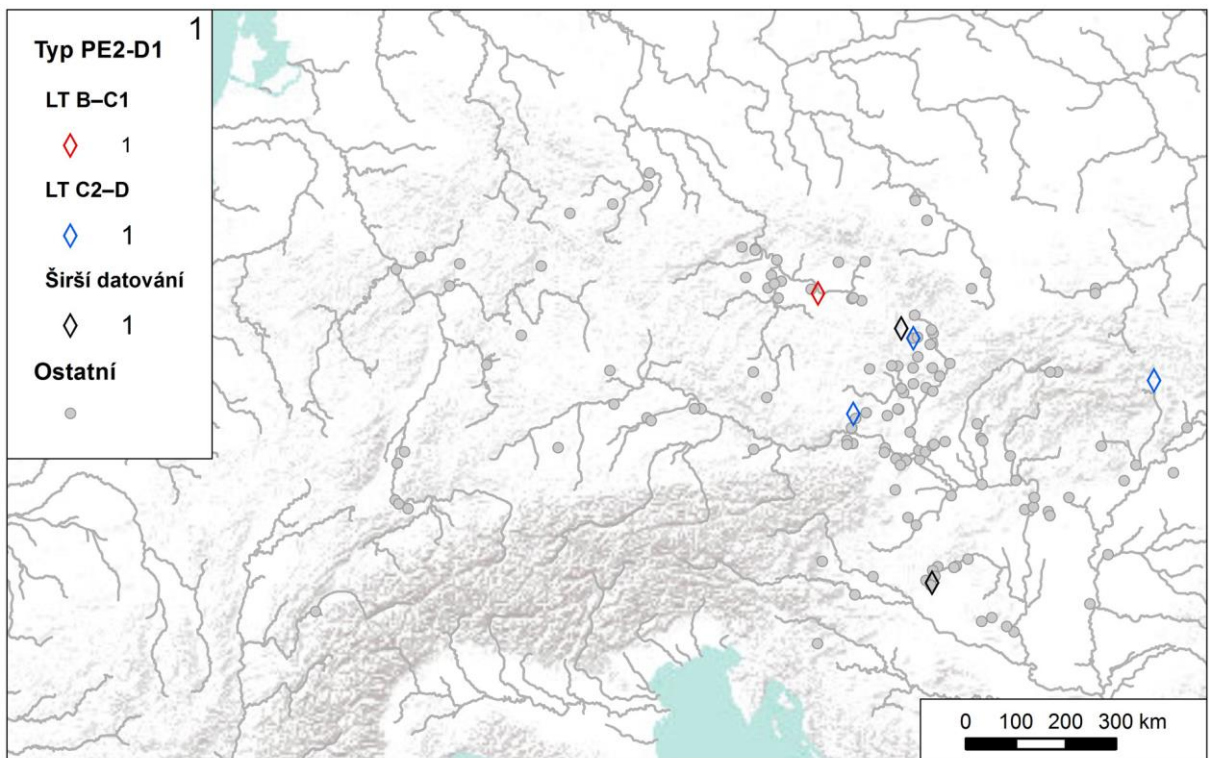

Tab. 224 Rozšíření různých typů podpěr roštu u pecí třídy I.

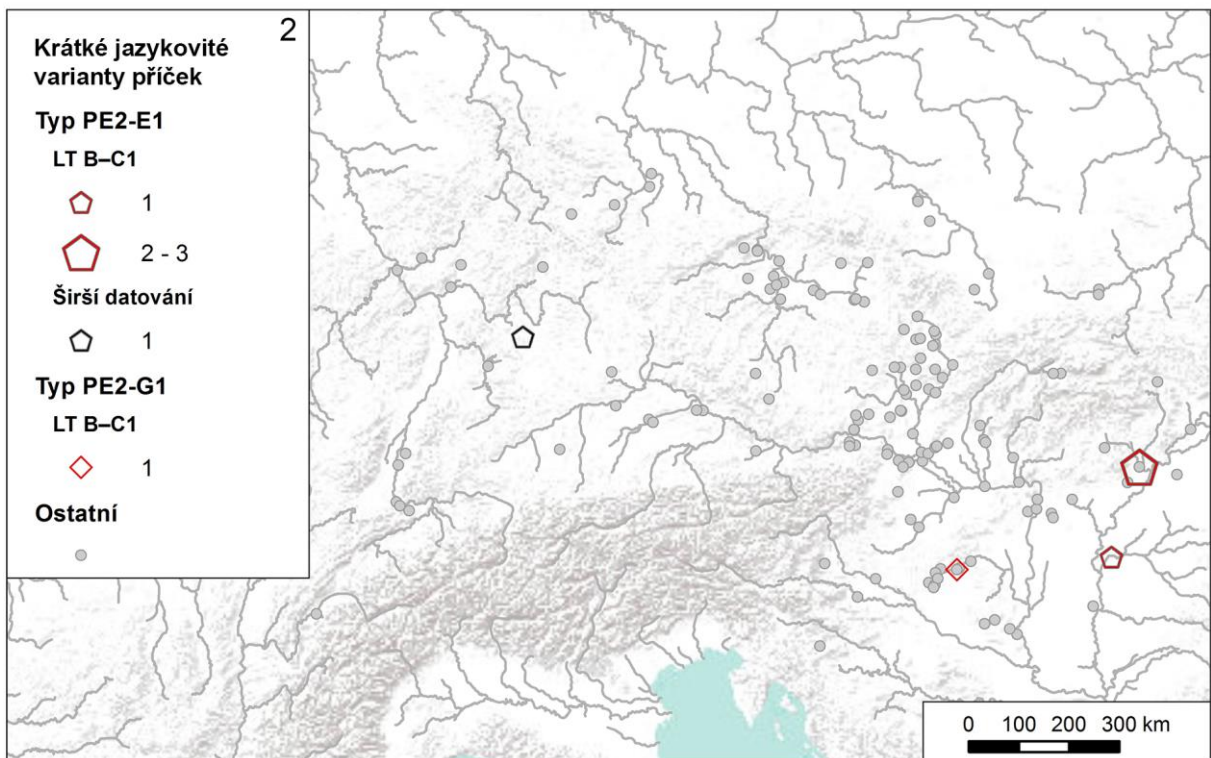
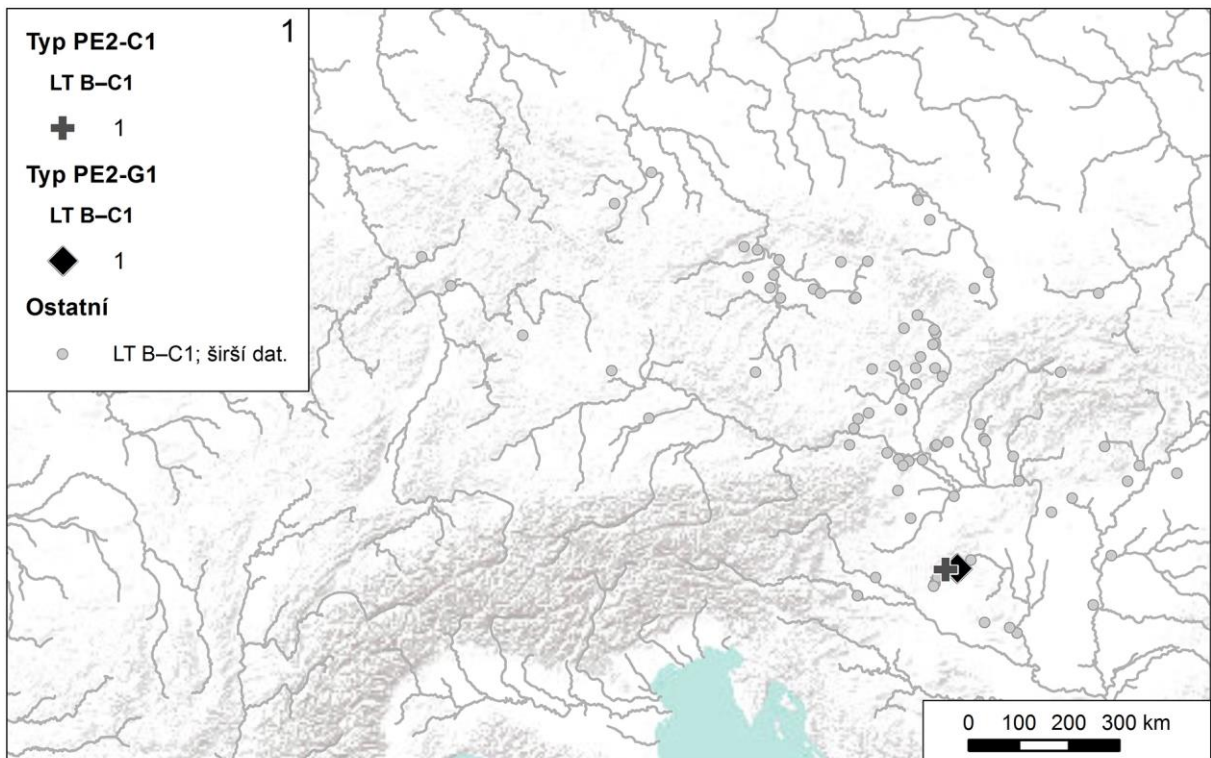

Tab. 225 Rozšíření různých typů podpěr roštu u pecí třídy I.

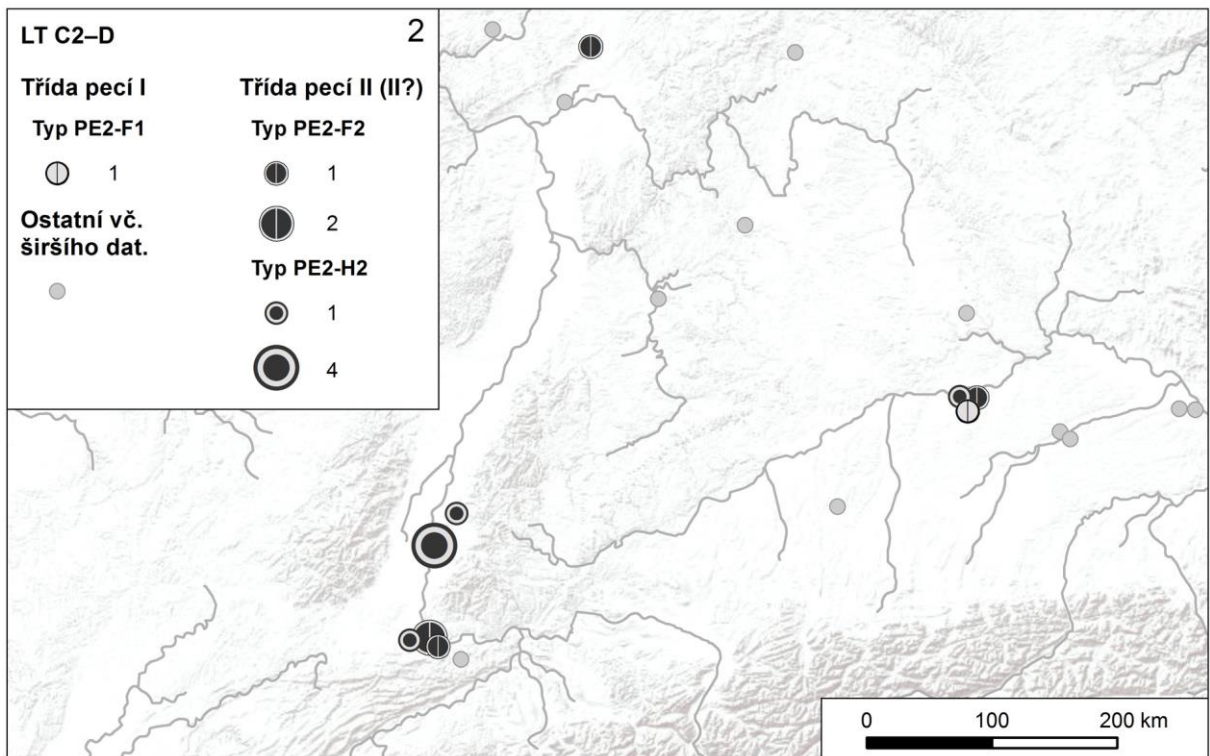
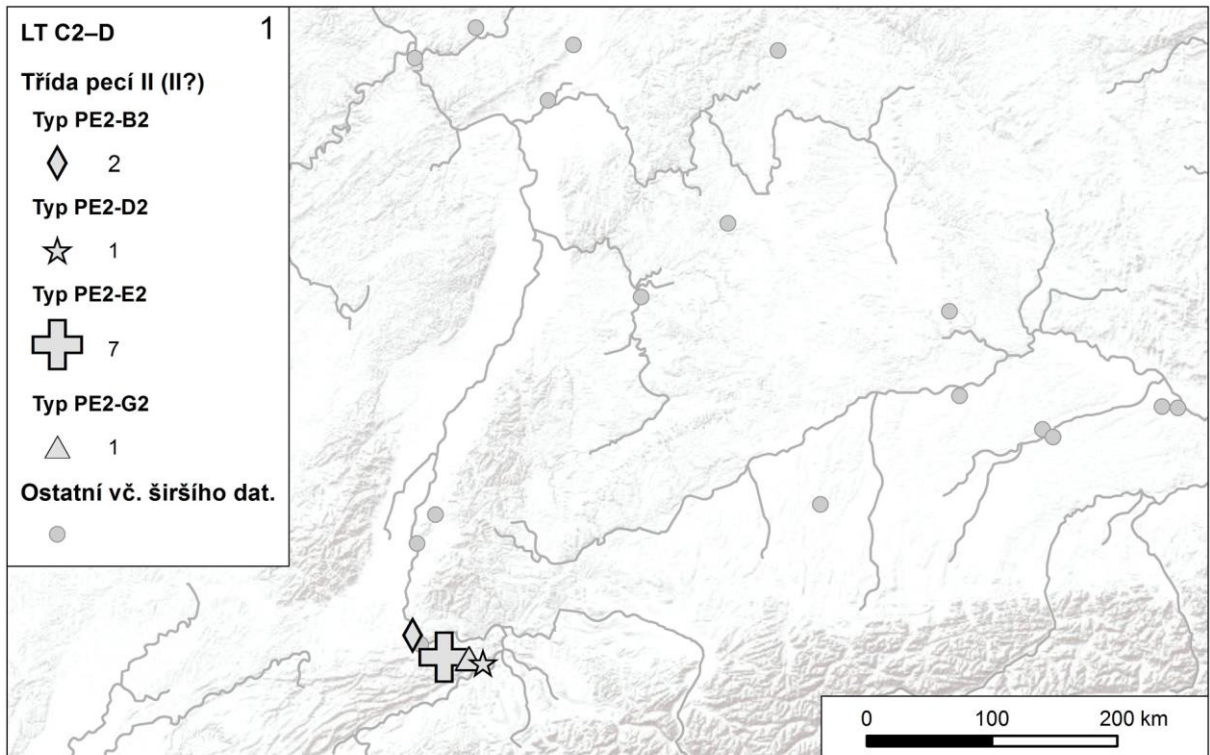

Tab. 226 1 – rozšíření různých typů podpěr roštu u pecí třídy II; 2 – rozšíření různých typů elevací.

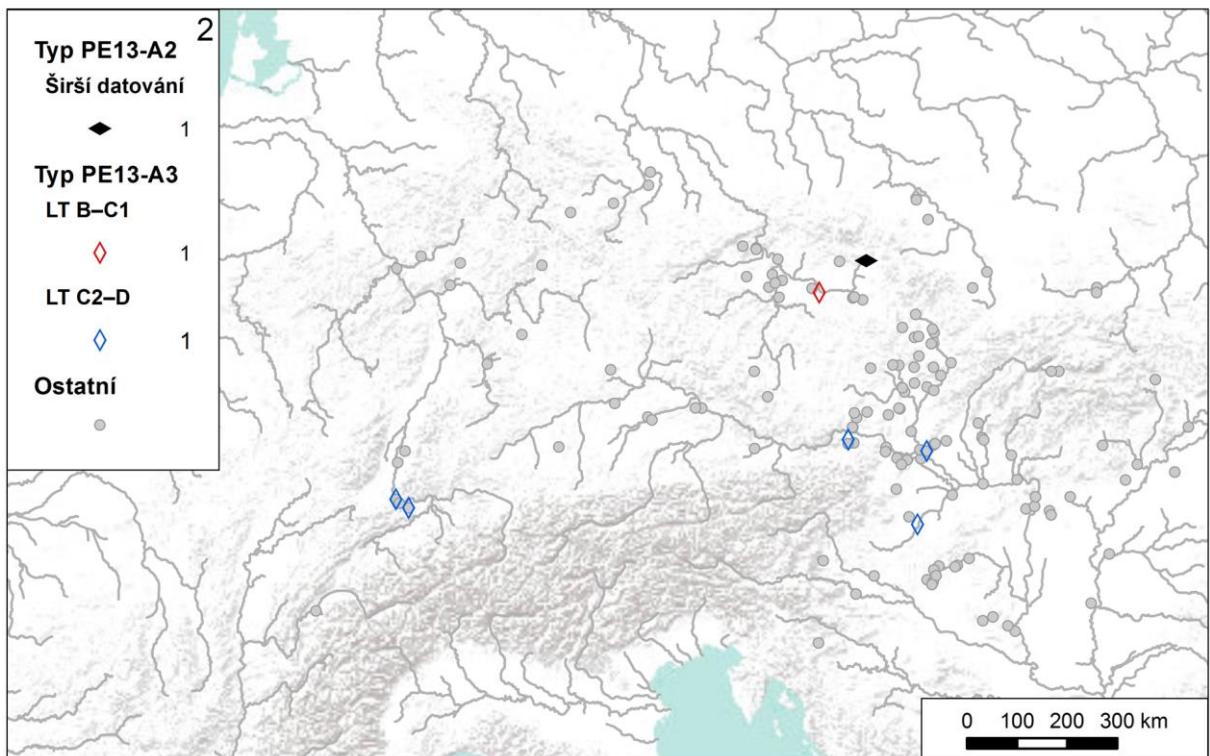
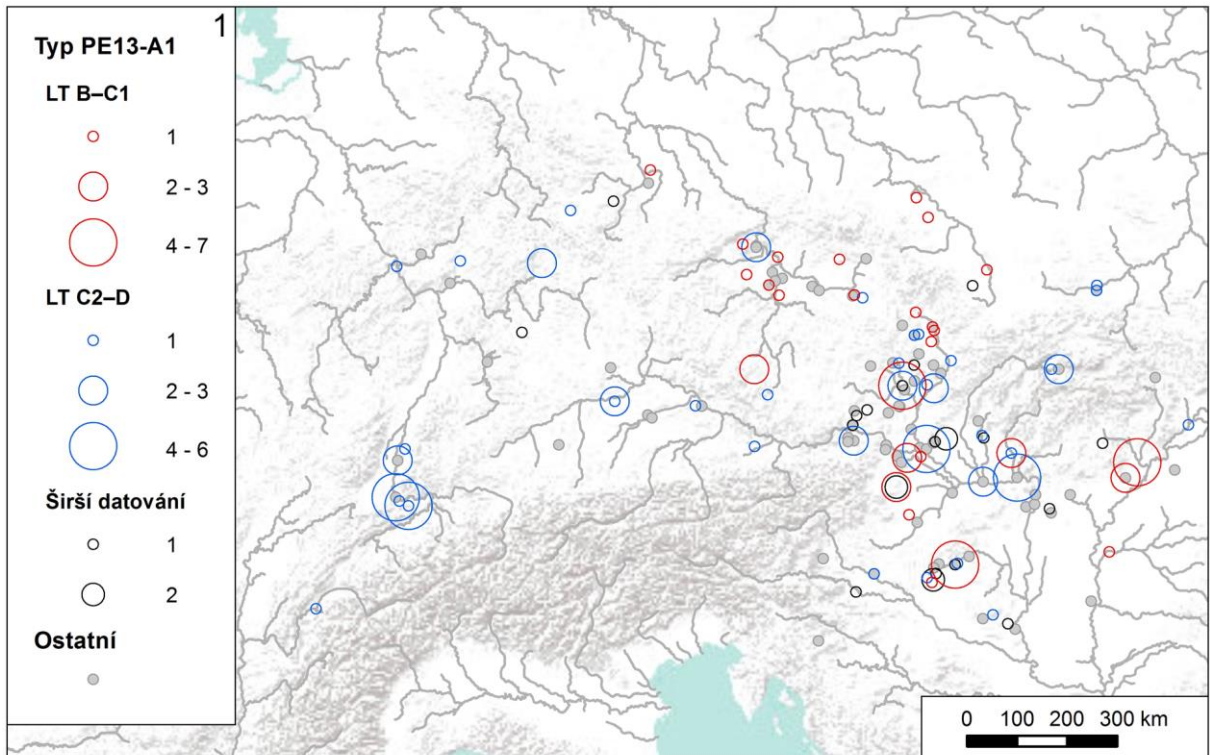

Tab. 227 Rozšíření různých tvarů vnitřního půdorysu.

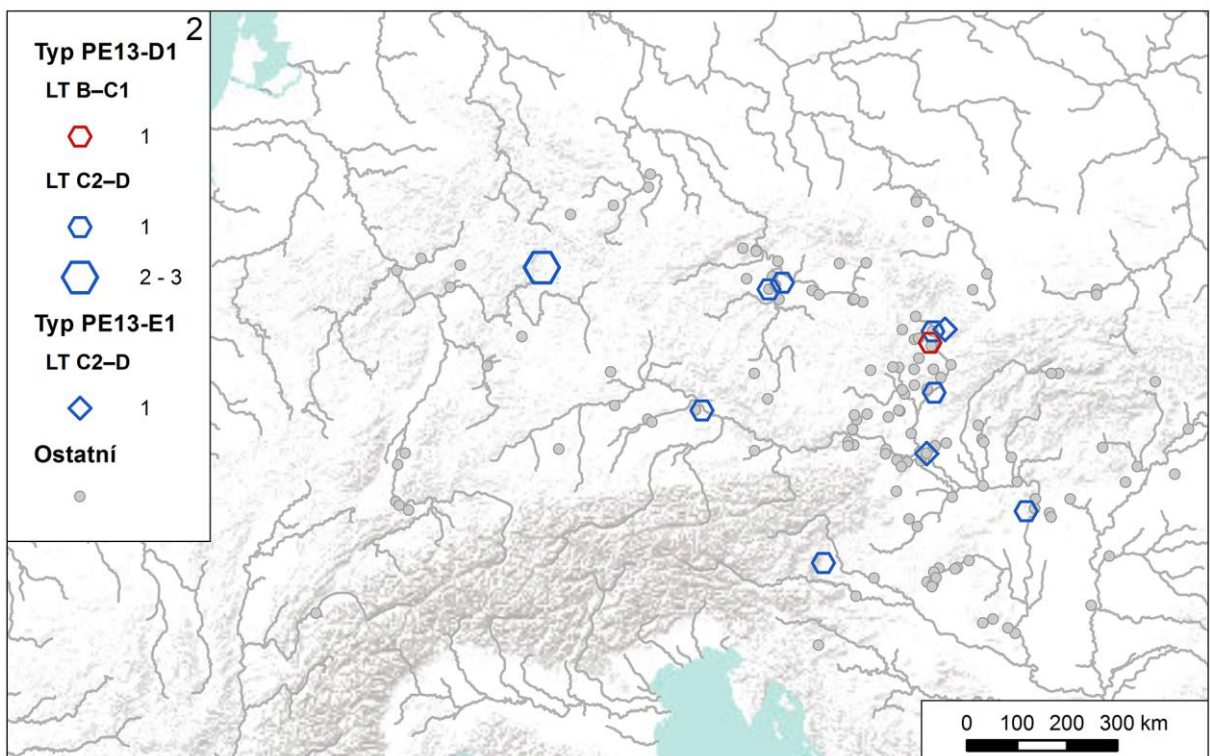
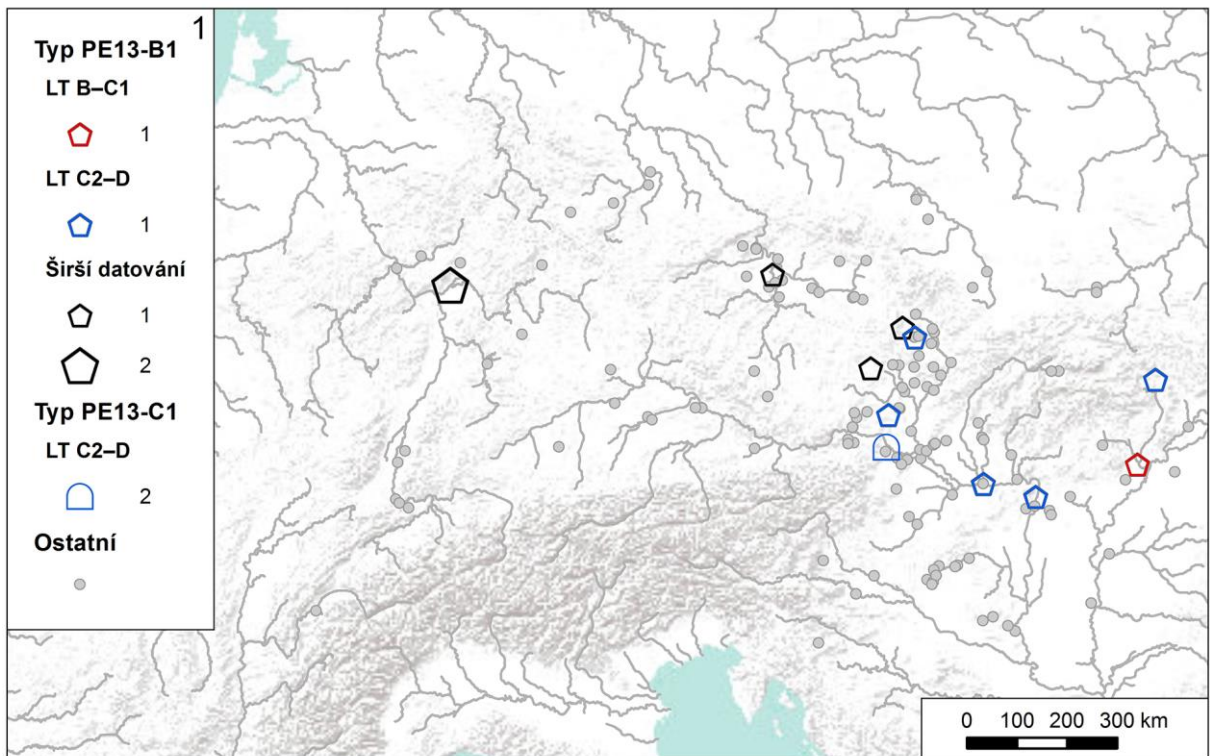

Tab. 228 Rozšíření různých tvarů vnitřního půdorysu.

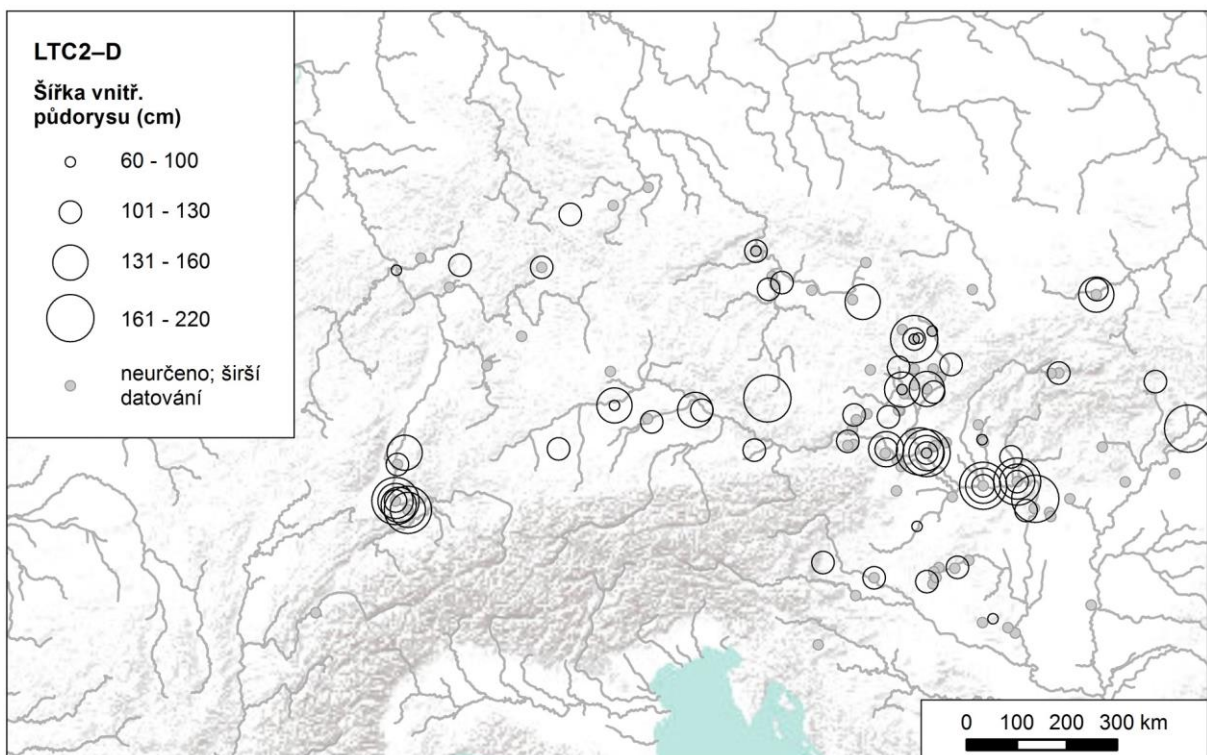
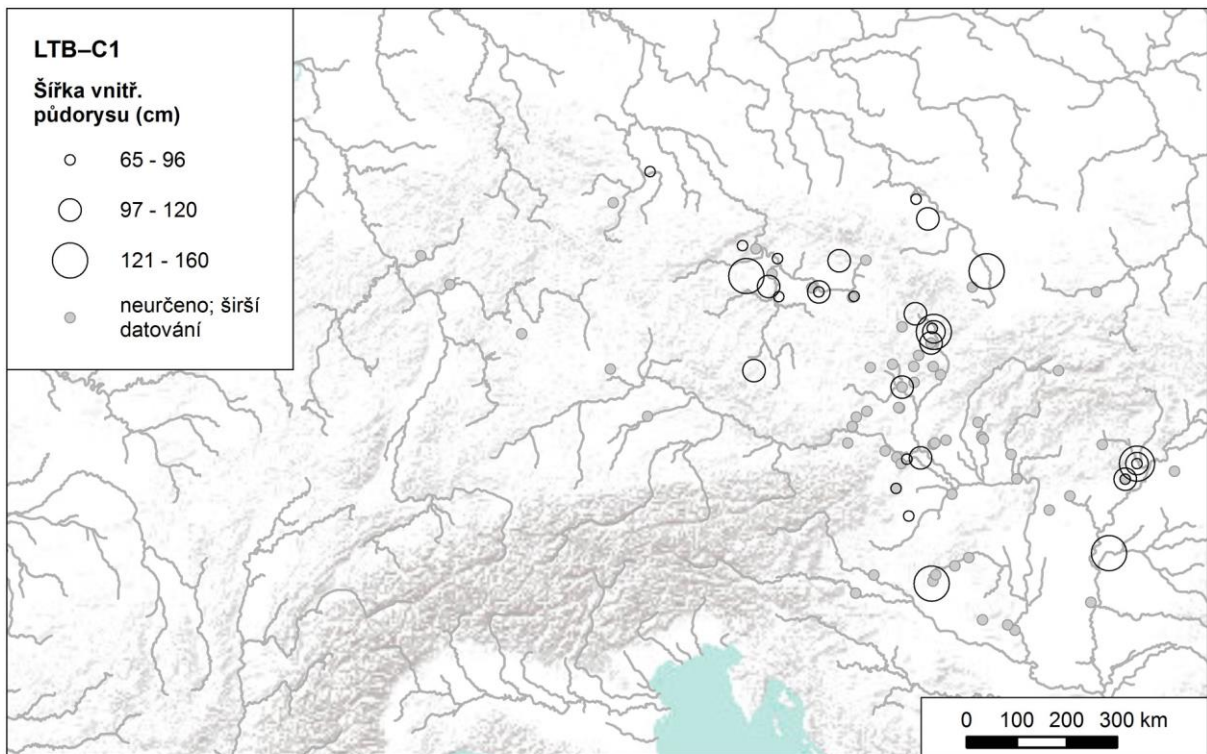

Tab. 229 Rozšíření pecí podle šířky vnitřního půdorysu.

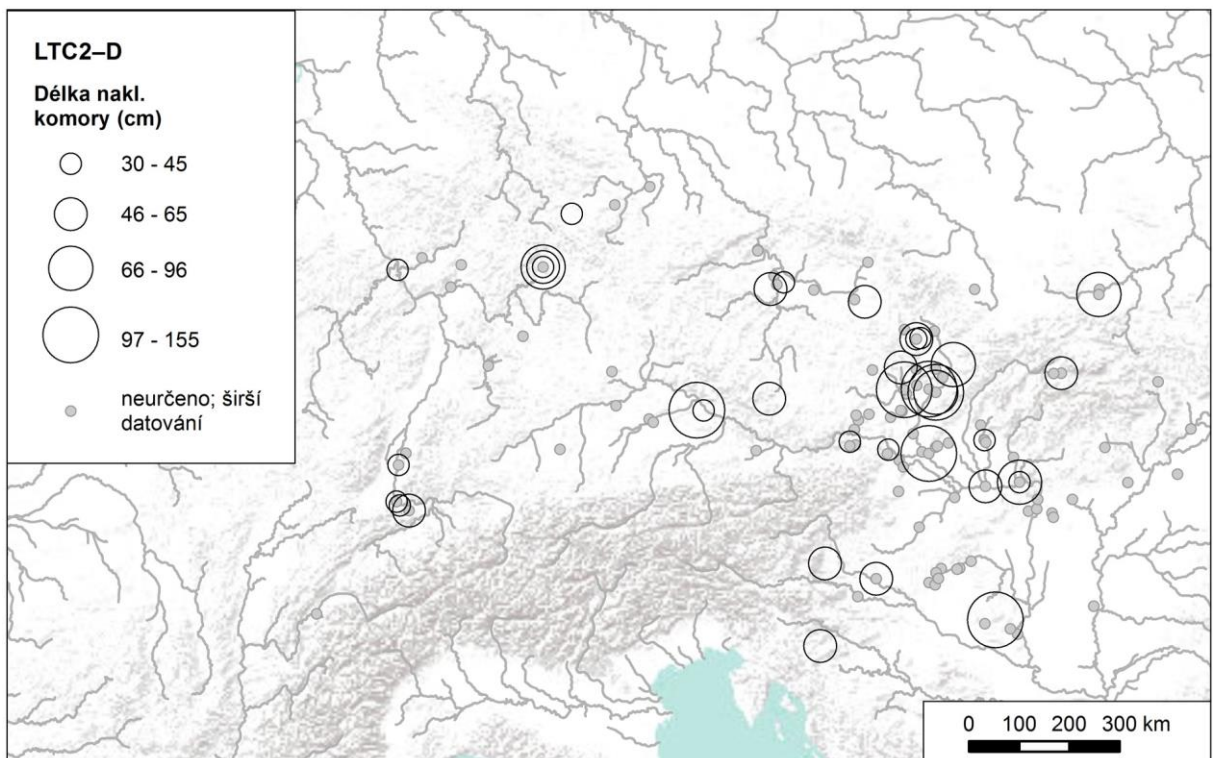
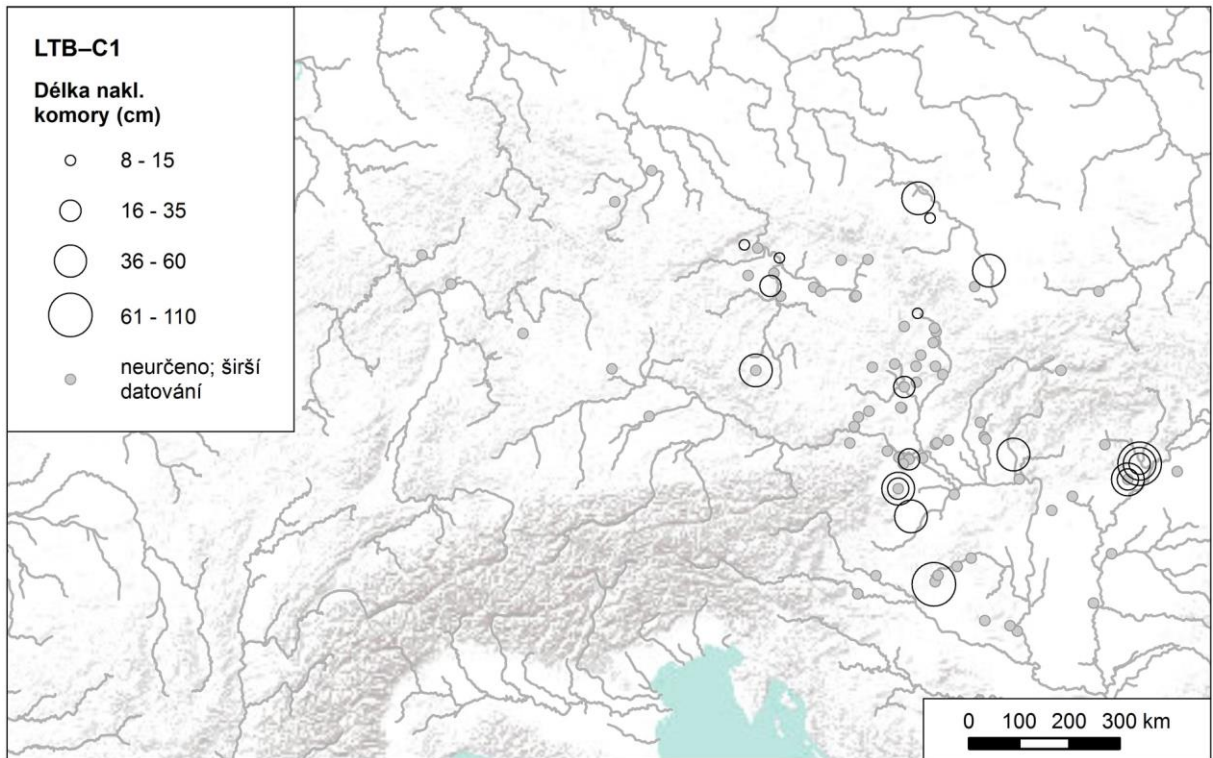

Tab. 230 Rozšíření pecí podle délky nakládací komory.

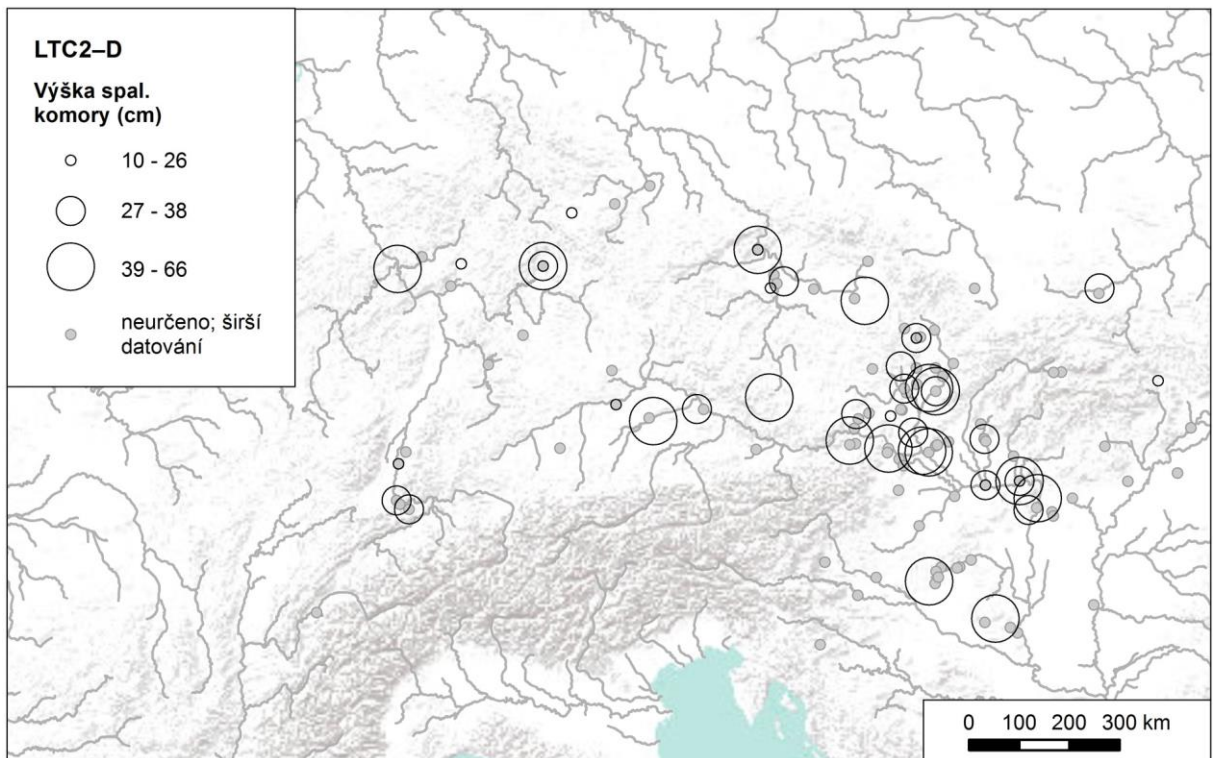
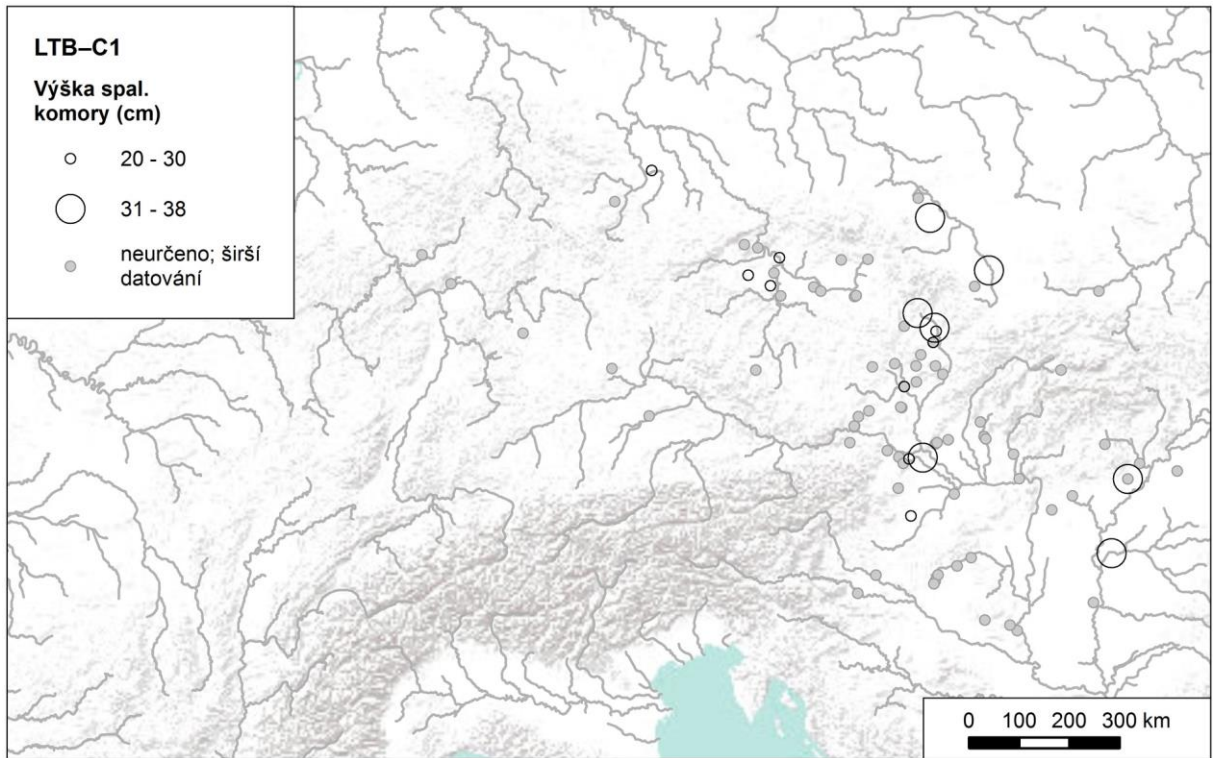

Tab. 231 Rozšíření pecí podle výšky spalovací komory.

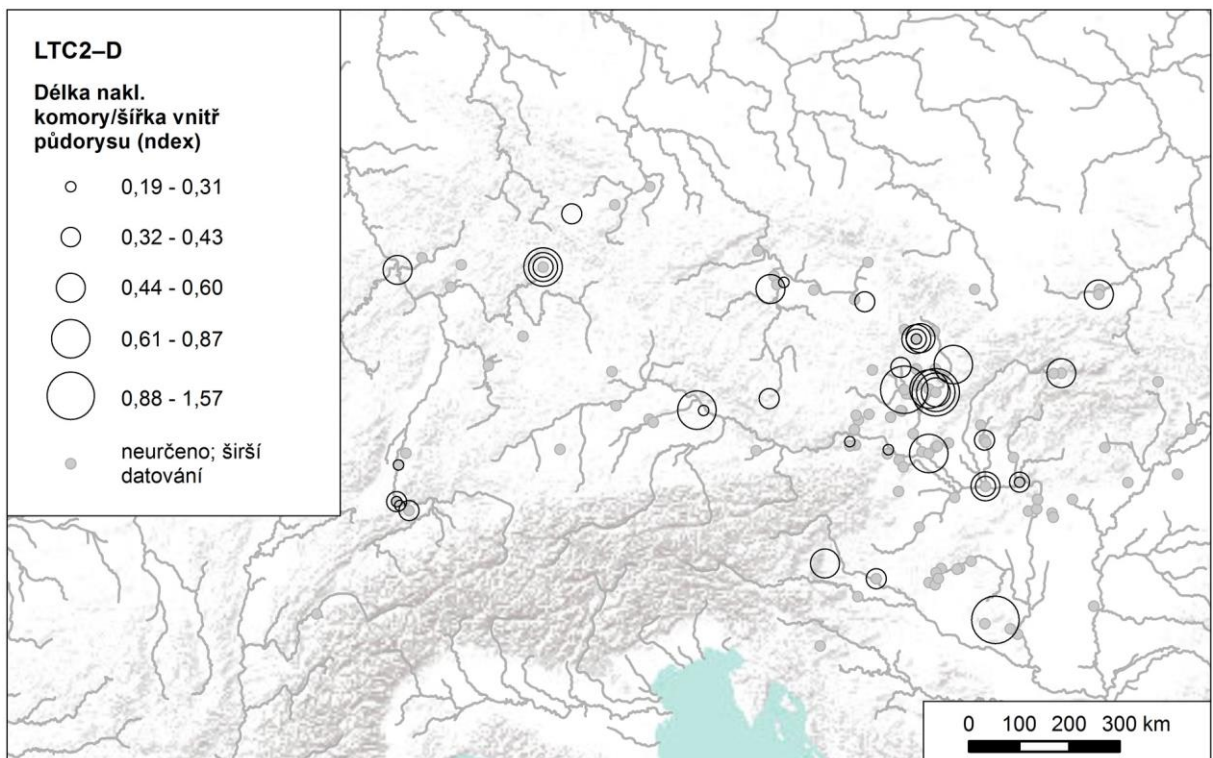
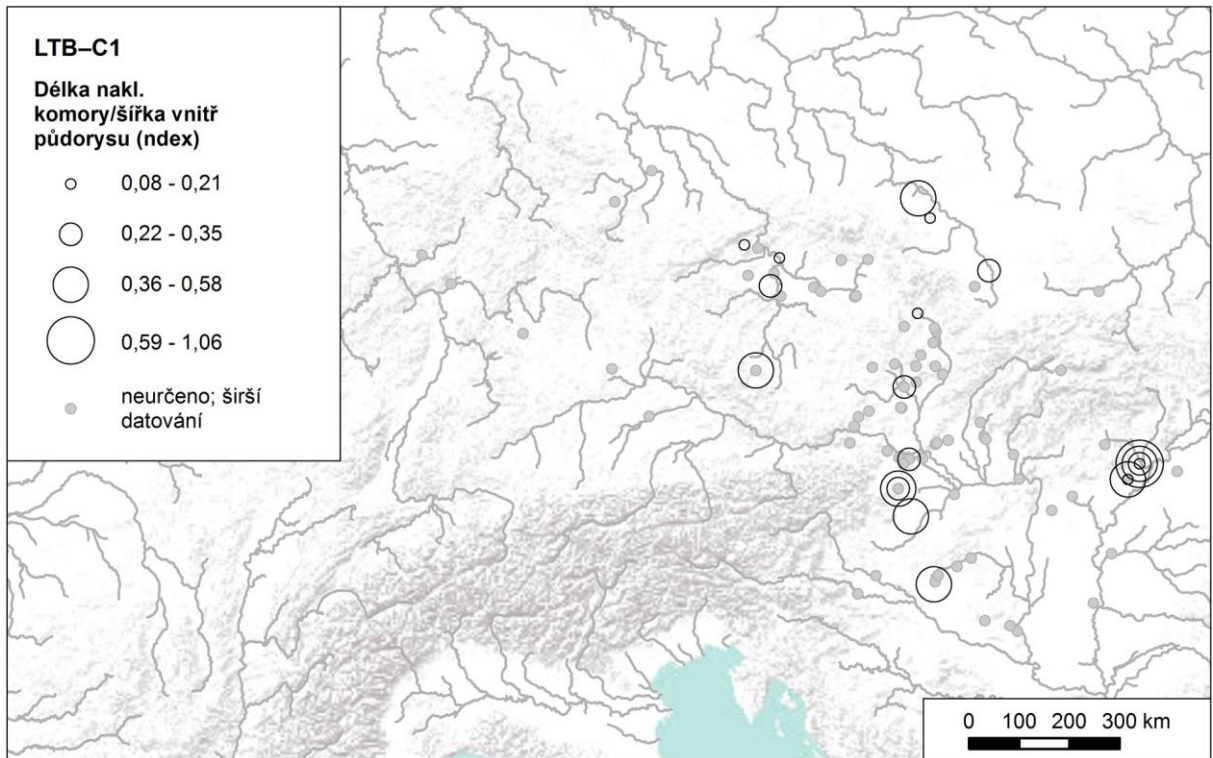

Tab. 232 Rozšíření pecí podle vztahu délky nakládací komory a šířky vnitřního půdorysu.

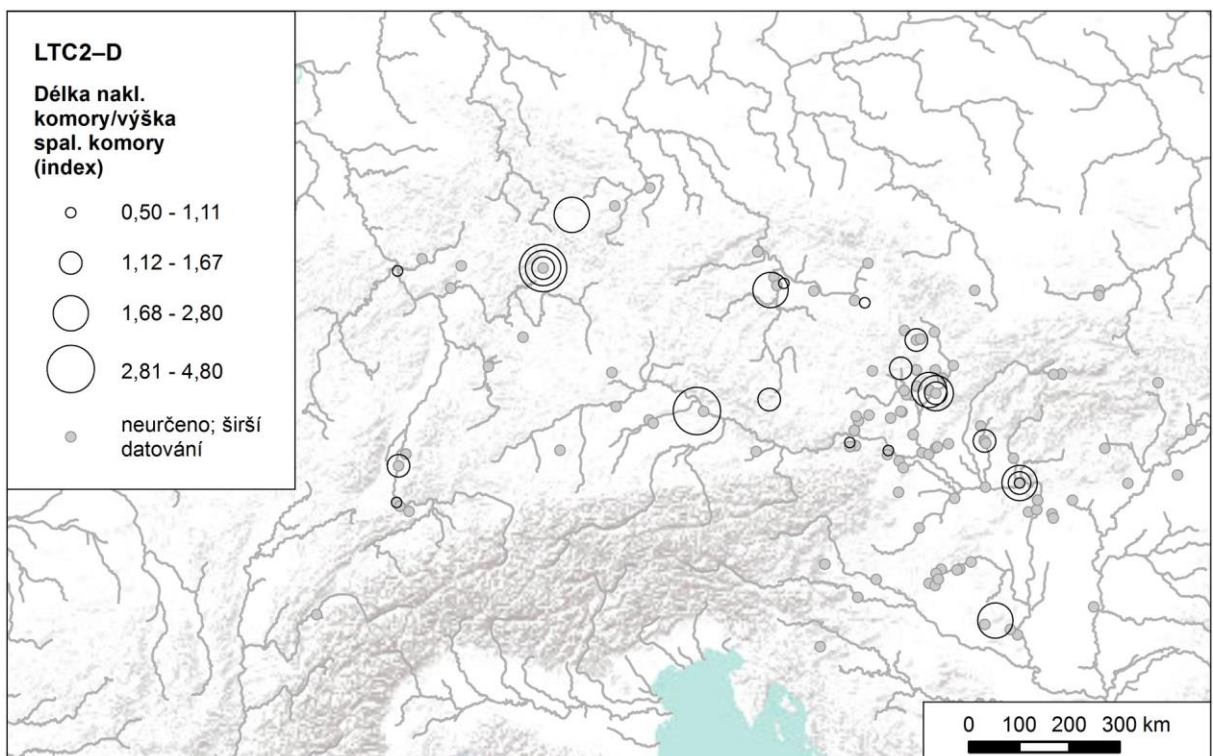
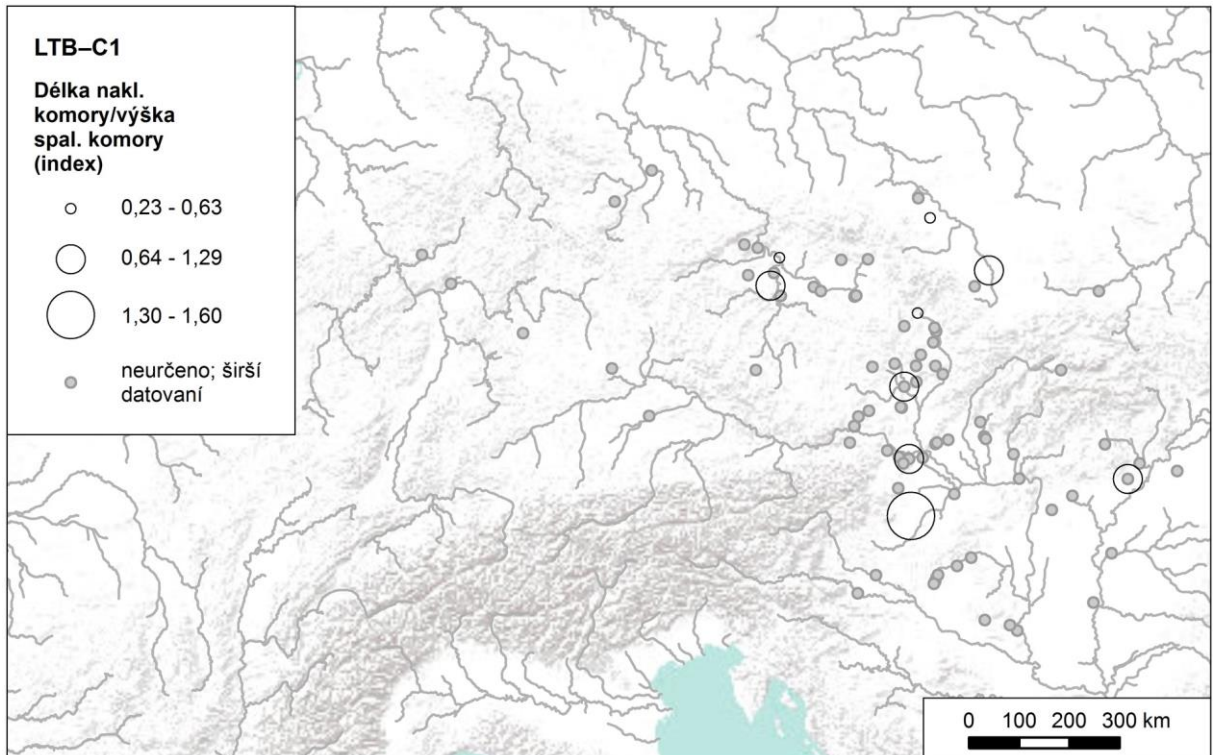

Tab. 233 Rozšíření pecí podle vztahu délky nakládací komory a výšky spalovací komory.

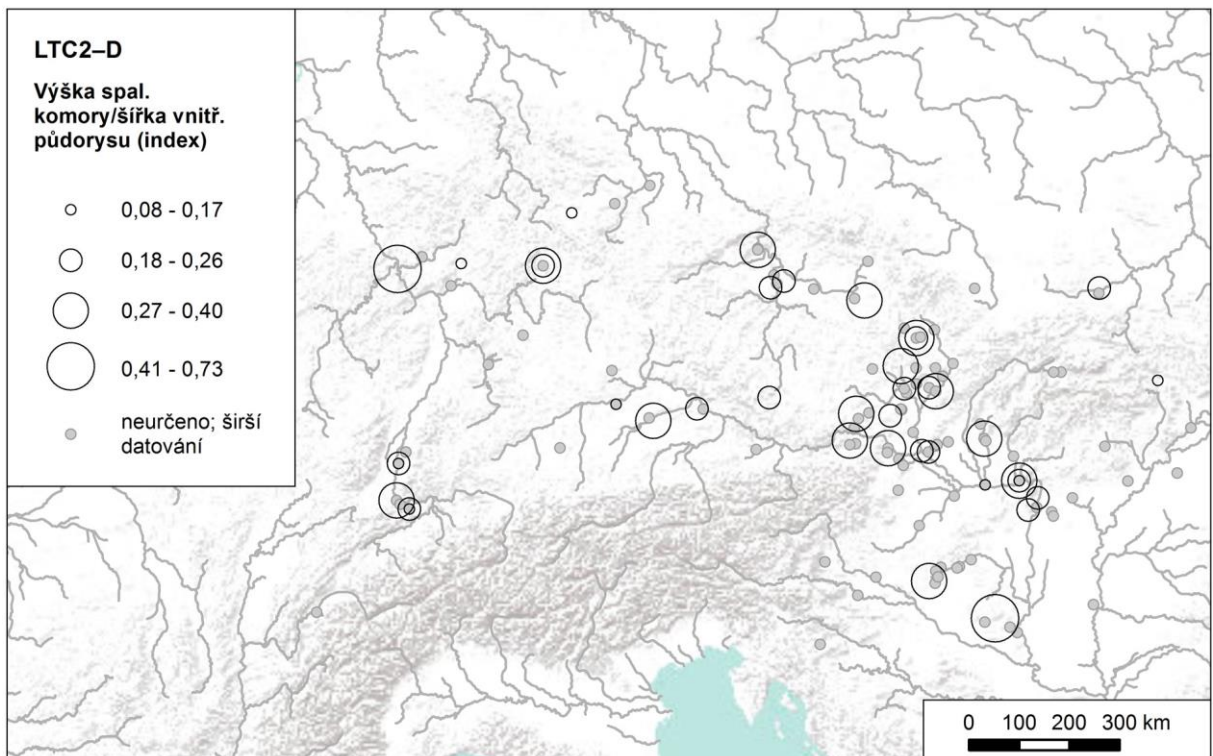
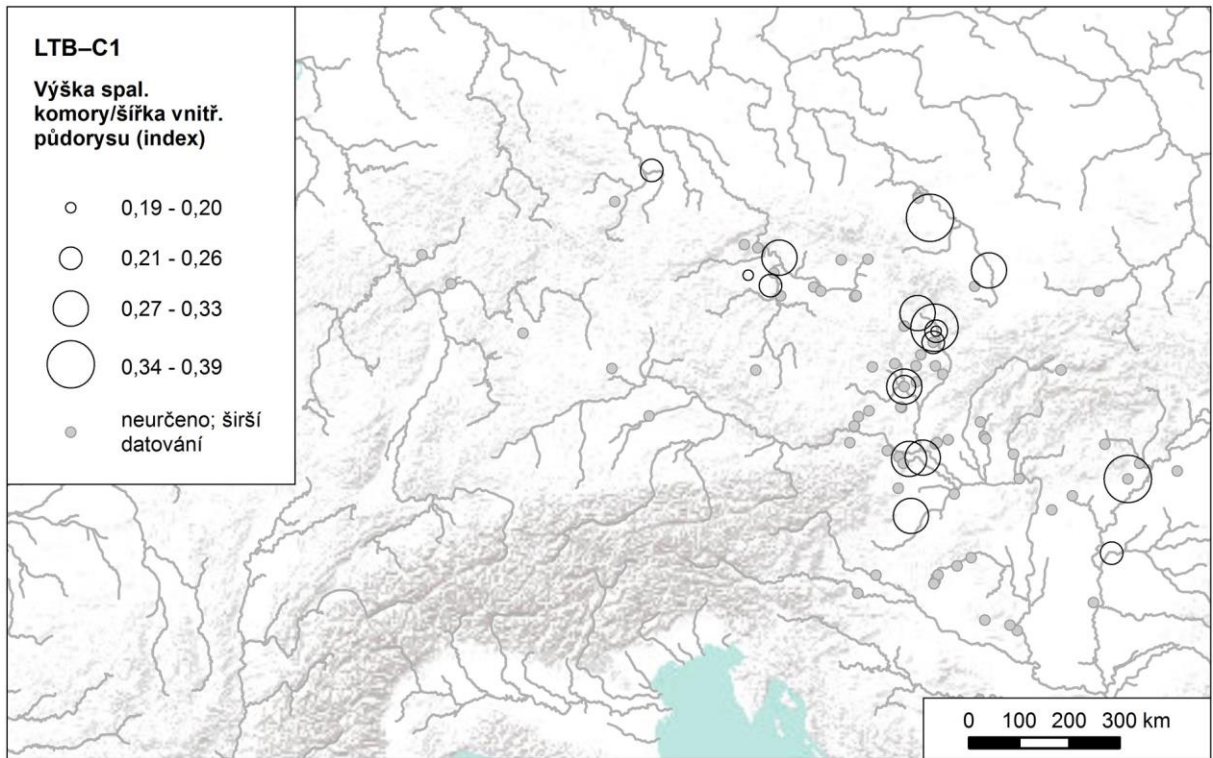

Tab. 234 Rozšíření pecí podle vztahu šířky vnitřního půdorysu a výšky spalovací komory.