

POLICEJNÍ AKADEMIE ČESKÉ REPUBLIKY V PRAZE
FAKULTA BEZPEČNOSTNĚ PRÁVNÍ
Katedra profesní přípravy

**Metodické postupy při výcviku služební
střelecké přípravy**

Bakalářská práce

Methodological procedures in the training of official
marksmanship training
Bachelor's study

VEDOUCÍ PRÁCE
Mgr. Michal NINGER

AUTOR PRÁCE
Jiří WOLF

PRAHA
2024

Čestné prohlášení

Prohlašuji, že předložená práce je mým původním autorským dílem, které jsem vypracoval samostatně. Veškerou literaturu a další zdroje, z nichž jsem čerpal, v práci řádně cituji a jsou uvedeny v seznamu použité literatury.

V Praze, dne 15.01.2024

Jiří WOLF

Poděkování

Rád bych vyjádřil hlubokou vděčnost všem, kteří mě podpořili během tvorby této bakalářské práce. Velké díky patří Mgr. Michalu Ningerovi, mému vedoucímu práce, za jeho cenné rady, odborné vedení a trpělivost.

Dále bych chtěl vyjádřit vděk mé rodině, přátelům a kolegům, kteří mi poskytli neocenitelnou morální a emocionální podporu. Bez jejich důležitých rad a nápadů by tato bakalářská práce nebyla možná. Jejich přítomnost a podpora během studijního procesu byla pro mě klíčová a za to jsem jim velmi vděčný.

Anotace

Bakalářská práce se věnuje metodickým postupům při střeleckém výcviku policistů, s výrazným důrazem na dodržování platných zákonů a předpisů týkajících se střelecké přípravy, nošení a držení zbraně v rámci policejní služby. Analyzuje pedagogické principy pro efektivní výuku, a snaží se dosáhnout optimálního a ideálně maximálního předání informací od instruktora k posluchačům. Práce rozebírá právní rámec střeleckého výcviku, důležitost tohoto výcviku, pravidla a zásady praktické střelby. Uvádí základní názvosloví, výcvikové kategorie, zbraně a údržbu. Dále se věnuje metodice plánování výcviku a roli instruktora. Celkově poskytuje ucelený pohled na střeleckou přípravu policistů pro přehled a možné zdokonalení policejního výcviku.

Klíčová slova

výcvik * zbraň * výstroj * policista * instruktor * střelba

Annotation

The bachelor thesis deals with methodological procedures in shooting training of police officers, with a strong emphasis on compliance with valid laws and regulations concerning shooting training, carrying and possession of weapons within the police service. It analyses pedagogical principles for effective teaching, and tries to achieve the optimal and ideally maximum transfer of information from the instructor to the students. The thesis analyses the legal framework of shooting training, the importance of this training, the rules and principles of practical shooting. It lists basic nomenclature, training categories, weapons and maintenance. It also deals with the methodology of training planning and the role of the instructor. Overall, it provides a comprehensive view of police officers' shooting training for an overview and possible improvement of police training.

Keywords

training * weapon * gear * policeman * instructor*shooting

Obsah	
Úvod	6
1 Teorie výcviku střelecké přípravy u PČR	7
1.1 Názvosloví.....	13
1.2 Výcvikové kategorie	14
2 Zbraně u PČR.....	16
2.1 Výzbroj a výstroj policisty	19
2.2 Metodika plánování střeleckého výcviku	20
2.3 Role instruktora při výcviku	27
3 Trénink PČR.....	30
3.1 Strategie dlouhodobého rozvoje.....	30
3.2 Posílení pohybových dovedností	31
4 Praktická část - střelecký tréninkový přístup	32
4.1 Technická příprava.....	32
4.2 Pohybové schopnosti v praktické střelbě a jejich rozvoj	36
5 Základní techniky střelby.....	39
6 Závěr.....	57
Seznam použité literatury	58
Přílohy	61

Úvod

Bakalářská práce se detailně věnuje problematice střelecké přípravy policistů a analyzuje široké spektrum aspektů spojených s tímto prvkem policejního výcviku. Úvod práce poskytuje kontext pro rozbor tématu a přechází k teoretickému rámci výcviku střelecké přípravy u Policie ČR. První část se zabývá právním rámcem střeleckého výcviku, následovaná důrazem na důležitost tohoto výcviku a pravidla praktické střelby policie.

Další části práce podrobně rozebírají názvosloví, výcvikové kategorie, a specifikace zbraní používaných Policií ČR, včetně údržby zbraní a využití airsoftových a FX zbraní při nácviku střelby. Práce se dále zaměřuje na výzbroj a výstroj policisty a metodiku plánování střeleckého výcviku. V rámci této části je uvedeno stanovování cílů, zásad výuky a výcviku, formy, metody a prostředky výcviku, efektivita výcviku a organizační pokyny pro výcvik.

Následující část se věnuje samotné roli instruktora při výcviku, zkoumá strategie dlouhodobého rozvoje a posilování pohybových dovedností policistů. Následně se práce přesouvá k tréninku Policie ČR a jeho strategickým aspektům. Praktická část pak nabízí střelecký tréninkový přístup s důrazem na technickou, taktickou a psychickou přípravu.

V závěru práce jsou podrobně popsány pohybové schopnosti v praktické střelbě a jejich rozvoj, včetně rychlostních, koordinačních a silových schopností. Další kapitola se věnuje základním technikám střelby, od manipulace se zbraní po spouštění a dýchání. Závěrečná část práce nabízí podrobnosti o střeleckých polohách a různých situacích, včetně pohybu ve střelecké situaci, kontroly cíle a okolí, opakovaných výstřelech, záměně zbraně a příkladech nácviku základních dovedností. Celkově práce poskytuje ucelený pohled na střeleckou přípravu policistů a nabízí konkrétní doporučení pro optimalizaci tohoto policejního výcviku.

1 Teorie výcviku střelecké přípravy u PČR

Do teorie výcviku střelecké přípravy u PČR můžeme především zahrnout právní rámec a uzákoněná oprávnění policistů v různých situacích, dále je zde poukázáno na důležitost samotného střeleckého výcviku a nejsou opomenuta ani základní pravidla a zásady výcviku.

Právní rámec střeleckého výcviku Policie ČR

Právní úprava použití, nošení a držení zbraně policistou je důležitým prvkem k zajištění veřejného pořádku, bezpečnosti a ochrany občanů. Zákony stanovují přesné podmínky a omezení pro použití zbraní policií, aby bylo zajištěno přiměřené využití tohoto oprávnění.

Zákony a závazné pokyny přesně definují situace, ve kterých je možné použití zbraní policistou. Tyto situace většinou zahrnují bezprostřední hrozbu na život a zdraví osob nebo samotného policisty. Policisté mají za úkol hrozbu identifikovat, vyhodnotit a v co možná nejkratším čase se rozhodnout jakým způsobem zakročit.

V právních úpravách je obsaženo omezení týkající se přiměřenosti použití střelných zbraní. To znamená, že policista je ze zákona povinný volit takové opatření, které jsou adekvátní k dosažení účelu zákroku a co nejvíce minimalizoval riziko následků použití zbraně. Dále je vhodné vycvičení policisty v technikách deeskalace a použití co nejnižší síly, pokud to situace dovoluje.

Důležitým aspektem právních úprav jsou také postupy pro vyhodnocování a odpovědnost v případě že bylo zbraně použito. Policisté mohou být podrobena právní odpovědnosti, pokud bude prokázáno, že došlo k použití zbraně neoprávněně nebo nadměrně.

V souhrnu lze říci, že právní úpravy a závazné pokyny pro použití zbraně policií jsou formulovány s ohledem na zajištění veřejného pořádku, bezpečnosti a respektování základních práv a svobod občanů. Cílem zákonů a závazných pokynů vztahujících se na možnost použití zbraně policistou je vytvoření

rovnováhy mezi potřebou ochrany veřejnosti a zárukou, že použití střelné zbraně bude omezeno a řízeno právními normami. ¹

Právní normy a závazné pokyny upravující držení a použití zbraně policistou:

1. *Zákon č. 119/2002 Sb., o střelných zbraních a střelivu* (pro policii zřejmě nejdůležitější HLAVA I, § 1 odst. 3, ve kterém je uvedeno, že tento zákon se mimo jiné nevztahuje na bezpečnostní sbory, s odkazem na zákon č. 361/2003 Sb., o služebním poměru příslušníků bezpečnostních sborů, ve znění pozdějších předpisů. To například policii umožňuje zřizování tzv. vlastních střelnic, držet zbraně kategorie A, aj.)
2. *Zákon č. 361/2003 Sb., o služebním poměru příslušníků bezpečnostních sborů, ve znění pozdějších předpisů* (zde musíme zmínit část TŘETÍ § 45 základní povinnosti příslušníka, a to prohlubování a udržování znalostí a dovedností, ČÁST ŠESTÁ § 77 povinnosti v oblasti péče o příslušníky vytváření podmínek pro řádný výkon služby, aj.)
3. *Zákon č. 273/2008 Sb., Zákon o policii České republiky*, (v tomto zákoně najdeme všechny práva vztahující se k povinnostem a právům policisty. Nejzásadnější je pak Hlava IX, ve které je právní úprava vztahující se k použití donucovacích prostředků a zbraně.)
4. *Závazný pokyn policejního prezidenta č. 156 ze dne 12. prosince 2008 o zabezpečování, přidělování a nošení služebních zbraní, střeliva a munice v Policii České republiky* (zde musíme zmínit ČÁST ČTVRTOU - nošení zbraní, ČL. 10 odst. 1 policista nosí při výkonu služby zbraň, Čl. 11 odst. 1 nosí-li policista ve služebním stejnokroji zbraň podle čl. 10, řídí se při jejím umístění na služebním stejnokroji interním aktem řízení.
5. *Závazný pokyn policejního prezidenta č. 28/2008 o služebních stejnokrojích Policie České republiky (stejnokrojový předpis)*, zde je pro policistu určeno, že policista nosí zbraň viditelně a kde na služebním stejnokroji ji má umístěnou.

¹ Úplné znění zákona č. 273/2008 Sb. o Policii České republiky; Úplné znění zákona č. 250/2016 Sb., o odpovědnosti za přestupky a řízení o nich; Úplné znění zákona č. 251/2016 Sb., o některých přestupcích. Vydání: dvacáté. Praha: Armex Publishing, 2022. ISBN 978-80-87451-90-8.

6. *Závazný pokyn policejního prezidenta č. 14/2010 o školních policejních střediscích.* Kde v čl. 3 je uvedeno, že školní policejní středisko v rámci své působnosti činnosti v oblasti služební přípravy a to v rámci zajišťování výcviku policistů, zpracování metodik aj..
7. *Závazný pokyn policejního prezidenta č. 4/2009 o provádění služební přípravy příslušníků Policie České Republiky,* kde jsou vymezeny cíle služební přípravy, bezpečnostní pravidla, rámcový obsah a zařazení služebních míst do skupin.
8. *Pokyn č. 1 vedoucího odboru vzdělávání Ředitelství pro řízení lidských zdrojů Policejního prezidia České Republiky ze dne 4.prosince 2008,* kterým se stanoví obsah a rozsah proškolení policistů před přidělením služební zbraně.
9. *Pokyn policejního prezidenta č. 316/2017 o profesním vzdělávání,* kde jsou mimo jiné uvedeny formy, pravidla a hodnocení vzdělávání.
10. *Nařízení Ministerstva vnitra č. 32/2016 o vzdělávání v policejních školách Ministerstva vnitra a v dalších vzdělávacích zařízeních.* Kde je uvedena délka, forma, způsob a ukončení studia. Dále pak vzdělávací programy a jejich registrace.²

Důležitost střeleckého výcviku

Hlavním úkolem policie, jakožto ozbrojené složky státu, je mimo jiné pomáhat, bránit, chránit, zabezpečovat, působit preventivně atd. V rámci povolání jsou policisté vyzbrojeni střelnými zbraněmi, aby v případě nenadálé situace dokázali adekvátně a v rámci zákonitosti zasáhnout při plnění svých služebních povinností a úkolů. Policista jako příslušník bezpečnostního sboru je cvičen tak, aby dokázal zasáhnout, jak proti neozbrojenému útočníkovi, tak proti útočníkovi ozbrojenému. Policisté mají zákonem stanovenou povinnost zasáhnout a z nenadálé situace nesmějí utéct. Na reakci policisty mohou záviset jak životy kolegů, tak životy civilistů. Na rozdíl od civilistů se příslušníci ozbrojených složek musejí potýkat

² POLICIE. ESIAŘ. *Policie* [online intranet]. [cit. 2024-02-25]. Dostupné z: <http://esiar.pcr.cz/kniha/siar/>

s těmi nejhoršími zločinci a teroristy, kdy většinou tyto osoby přímo zatýkají a za daných situací, je v některých případech i eliminují.³

Střelecký výcvik je klíčovým prvkem policejní přípravy a je nezbytný pro zajištění bezpečnosti, efektivity a profesionality policejního sboru. Policisté musí být schopni reagovat na různé situace, které mohou vyžadovat použití střelných zbraní, a to s maximální přesností a kontrolou. Policisté nosí střelné zbraně jako součást své výzbroje. Důkladný střelecký výcvik je nezbytný pro zajištění bezpečného zacházení s touto výzbrojí, aby se minimalizovaly rizika nevhodného použití střelných zbraní a předcházelo se tak nežádoucím a možná až fatálním následkům.

Policisté jsou pověřeni ochranou veřejnosti a řešením kriminálních situací. Schopnost přesné střelby je klíčová při obraně proti ozbrojeným pachatelům a při zachování bezpečnosti občanů i samotných policistů. Povědomí občanů o tom, že policie je schopna účinně reagovat na kriminální aktivity, může sloužit jako prostředek prevence trestné činnosti. Vysoká pravděpodobnost dopadení pachatele, který ví, že policie má výbornou střeleckou přípravu, může odradit potenciální zločince.

Střelecký výcvik také pomáhá policistům rozvíjet dovednosti potřebné pro rychlé a správné rozhodování ve stresových situacích. To je zásadní pro zajištění toho, aby policisté jednali eticky a v souladu s právem i v náročných situacích.

Střelecký výcvik není jednorázovou záležitostí. Policisté musí pravidelně cvičit a udržovat své nabyté dovednosti, aby byli stále schopni účinně reagovat na různé situace.⁴

Pravidla a zásady praktické střelby policie

Praktická střelba z pistole kombinuje rychlost, přesnost a dovednosti při používání zbraně. Je oblíbená mezi střelci a zahrnuje různé disciplíny a cvičení, které testují schopnosti střelce v různých situacích.

³ Policie České republiky. *Policie* [online]. [cit. 2024-02-25]. Dostupné z: <https://www.policie.cz/clanek/o-nas-policie-ceske-republiky-policie-ceske-republiky.aspx>

⁴ Závazný pokyn policejního prezidenta ze dne 19. ledna 2009, č. 4/2009, o provádění služební přípravy příslušníků Policie České republiky.

Praktická střelba z pistole je způsob, jak zdokonalit střelecké dovednosti a zlepšit kontrolu nad zbraní. Dodržování bezpečnostních pravidel a zlepšování se v souladu s nejlepšími postupy, je velmi důležité.

Pravidla a zásady praktické střelby pro policejní složky vedou k bezpečnému a účinnému použití střelných zbraní v rámci výkonu jejich povolání. Pravidla a zásady jsou navržena tak, aby minimalizovala riziko nehod a neúmyslných zranění a zároveň se zvýšila přesnost a efektivitu střelby.⁵

Všeobecné zásady

Obecné doporučení, jak se chovat a manipulovat se střelnou zbraní:

- Bezpečnost vždy na prvním místě
- Vždy zacházet se zbraní jako-by byla nabitá
- Trénink se zbraní jen na schválené střelnici a dle platných norem
- Střílet jen ze zbraně, která je v dobrém technickém stavu
- Kontrolovat technický stav zbraně průběžně
- Čistěte zbraň dle doporučení výrobce
- Používat vždy jen kvalitní, předepsané a schválené střelivo
- Kontrolovat stav střeliva při nabíjení
- Při střelbě vždy používat ochranné pomůcky
- Pokud možno trénovat vždy min. ve dvou
- Vedení zkušeného instruktora

Bezpečný přístup ke zbraní:

1. Vždy se zbraní zacházet jako by byla nabitá.
2. Nejlepší pojistka, je prst mimo spoušť.
3. Mít vždy pod kontrolou, kam směřuje ústí hlavně (kam zbraň míří).
4. Nikdy nemířit na člověka, pokud k tomu není vážný a zákonný důvod.
5. Vždy provést kontrolu zbraně.
6. Ukazováček vždy mimo spoušť (důvody k dání prstu na spoušť: cílený výstřel, spuštění kohoutu, rána jistoty).

⁵ Závazný pokyn policejního prezidenta ze dne 19. ledna 2009, č. 4/2009, o provádění služební přípravy příslušníků Policie České republiky.

7. Budte si jisti svým cílem a vším co je za ním (střely mohou, ale nemusí zasáhnout zamýšlený cíl, a i po zásahu cíle mohou pokračovat).
8. Některé stěny se dají prostřelit.
9. Před předáním zbraně tuto vždy vybijte.
10. Používejte munici určenou pro konkrétní druh zbraně.
11. Svou zbraň mějte neustále pod kontrolou (nikde neodkládat).⁶

Bezpečnost a zákonnost

Bezpečnost je nejdůležitější aspekt policejní střelby. Policisté musí vždy postupovat v souladu s pravidly bezpečné manipulace se zbraní a střelivem. Tato pravidla a zásady jsou důležité pro bezpečnostní a profesionální výkon policejní práce. Policie jako bezpečnostní složka státu má jasné postupy a směrnice týkající se střelby, které jsou vypracovány s ohledem na bezpečnost a ochranu veřejnosti. Policisté musí střílet tak, aby jejich střely dosáhly cíle s maximální přesností. To zahrnuje stabilní postavení těla, správný stisk spouště a kontrolu nad dechem. Před střelbou musí být cíle pečlivě identifikovány. Policisté by neměli střílet na cíle, které nejsou jasně označeny jako hrozba. K neutralizaci hrozby (pachatele) by měli použít minimální počet výstřelů. Zbytečné výstřely mohou ohrozit nevinné osoby a způsobit vedlejší škody. Když dojde ke střelbě, měl by policista vědět, kolik střeliva má k dispozici, a kdy je vhodné provést přebití. V případě nenadálé situace, by měli policisté komunikovat s ostatními členy týmu a sdílet informace o situaci, včetně toho, kdy mají střílet a kdy se zdržet střelby.

Policisté by měli udržovat své dovednosti pravidelným tréninkem a údržbou zbraní. Výcvik je vhodné zaměřit na zvládání stresových situací, včetně zákonných oprávnění. V reálné situaci se poté dokáže policista lépe rozhodovat. Každý policista se v rámci výcviku má věnovat studiu právních norem a závazných pokynů upravující výkon služby. Policisté by měli též dodržovat etické standardy a respektovat lidská práva.⁷

⁶ Závazný pokyn policejního prezidenta ze dne 19. ledna 2009, č. 4/2009, o provádění služební přípravy příslušníků Policie České republiky.

⁷ Závazný pokyn policejního prezidenta ze dne 19. ledna 2009, č. 4/2009, o provádění služební přípravy příslušníků Policie České republiky.

1.1 Názvosloví

- **Zbraň:** Podle obecného pojetí: „je zbraní **cokoli, co může učinit útok proti tělu důraznějším** (srov. § 118 trestního zákoníku); v tomto pojetí může být zbraní v zásadě jakýkoli předmět, látka či jiný prostředek nebo ovladatelná energie, které jsou použity (použitelné) k útoku proti tělesné integritě jiného člověka. Je tedy v zásadě jedno, je-li jako zbraň použita střelná zbraň, výbušnina, nůž, automobil, kus provazu či nádoba s žíravinou.“⁸
- „**Střelná zbraň** - zbraň, u které je funkce odvozena od okamžitého uvolnění energie při výstřelu, zkonstruovaná pro požadovaný účinek na definovanou vzdálenost.“
- **Střelivo** - souhrnné označení nábojů, nábojek a střel do střelných zbraní, nejedná-li se o municí.
- **Munice** - výraz zahrnující vojenské prostředky pro vedení boje vyjma střeliva. Pod tento pojem spadají např. miny, granáty, torpéda nebo letecké pumy.
- **Střela** - předmět vystřelený ze střelné zbraně, určený k zasažení cíle nebo vyvolání jiného efektu.
- **Náboj** - celek určený ke vkládání (nabíjení) do palné zbraně, signální zbraně nebo zvláštní zbraně, skládá se z nábojnice, zápalky nebo zápalkové složky, výmetné náplně a střely.
- **Krátká zbraň** - palná zbraň, jejíž délka hlavně nepřesahuje 300 mm nebo jejíž celková délka nepřesahuje 600 mm.
- **Dlouhá zbraň** - palná zbraň, která není krátkou zbraní.
- **Samonabíjecí zbraň** - palná zbraň, u níž se opětovné nabití děje v důsledku předchozího výstřelu a u které konstrukce neumožňuje více výstřelů na jedno stisknutí spouště.

⁸ Ministerstvo vnitra České republiky. Online. Www.mvcr.cz. 2021. Dostupné z: <https://www.mvcr.cz/clanek/zbrane-podlehajici-zakonu-o-zbranich-a-podminky-jejich-nabyvani-a-drzeni.aspx>. [cit. 2023-11-28].

- **Samočinná zbraň** - palná zbraň, u níž se opětovné nabití děje v důsledku předchozího výstřelu, a u které konstrukce umožňuje více výstřelů na jedno stisknutí spouště.⁹
- **Reset spouště** - je bod, do kterého po výstřelu stačí povolit spoušť, aby došlo k opětovnému napnutí spoušťového mechanismu a zbraň byla připravena k dalšímu výstřelu.¹⁰
- **Záměrná:** přímka procházející body hledí – muška – záměrný bod (A).
- **Záměrný bod:** je to znak, na který se navádí mířidla nebo značka zaměřovacího přístroje.¹¹
- **Silná ruka:** dominantní ruka držící zbraň (u pravorukého střelce je silná ruka pravá).
- **Slabá ruka:** nedominantní ruka (u pravorukého střelce levá ruka).
- **Suchý trénink:** způsob tréninku, při kterém střelec provádí střelecké úkony bez použití ostrého střeliva.
- **Řídící oko:** oko, které se lépe zaměřuje na předměty v dálce.¹²
- **Odhled („REINDEX“):** kontrola pohledem svého okolí v rámci 360°.¹³

1.2 Výcvikové kategorie

Výcvikové kategorie u policie se řídí závazným pokynem policejního prezidenta č. 4 z roku 2009, kde je v příloze 3 rozdělení příslušníku do skupin služební přípravy. První článek přílohy stanoví základní kritérium pro zařazení služebního místa do příslušné skupiny, a to převažující charakter činnosti při plnění služebních úkolů. Kritérium zahrnuje míru nebezpečnosti vyplývající ze služebních zákroků a úkonů, a pravděpodobnost provádění těchto zákroků proti pachatelům trestné činnosti a přestupků. Druhý článek detailně charakterizuje jednotlivé skupiny. Do první skupiny patří policisté specializovaní na zákroky proti

⁹ BAČKOVSKÁ, Milena a NOVÁK, Pavel. *Zákon o zbraních s komentářem a prováděcími předpisy*. Praha: Linde, 2003. ISBN 80-7201-426-9.

¹⁰ *Pomůcka pro střelecké instruktory: Útočná puška, pistole, granátomet*. Edice 02. Tábor, 2020, str. 50.

¹¹ *Vnější balistika*. Online. Wikipedia: Prvky dráhy střely. Dostupné z: https://cs.wikipedia.org/wiki/Vnější_balistika. [cit. 2023-11-28].

¹² ČERNÝ, Pavel; DUŠEK, Ondřej a VINDUŠKA, Václav. *Manuál obranné střelby*. Praha: Grada, 2013, s. 52, ISBN 978-80-247-4427-8.

¹³ *Pomůcka pro střelecké instruktory: Útočná puška, pistole, granátomet*. Edice 02. Tábor, 2020, str. 65.

nebezpečným pachatelům organizované trestné činnosti, ochranu chráněných osob nebo zajišťování doprovodu letadel. Druhá skupina zahrnuje policisty vykonávající základní policejní činnosti, instruktory, a pracovníky v oblasti ochrany objektů a bezpečnosti chráněných osob. Třetí skupina se zaměřuje na vykonávání základních policejních činností s důrazem na odhalování a vyšetřování trestné činnosti. Čtvrtá skupina zahrnuje policisty s administrativními funkcemi, včetně vedení policie, a osoby vykonávající práci mimo přímý výkon služby.¹⁴

¹⁴ Závazný pokyn policejního prezidenta ze dne 19. ledna 2009, č. 4/2009, o provádění služební přípravy příslušníků Policie České republiky, Příloha 3.

2 Zbraně u PČR

V rámci zajištění bezpečnosti a udržení veřejného pořádku se zbraně stávají hlavním prvkem výzbroje policie. Výjimečný význam těchto nástrojů spočívá nejen ve schopnosti policistů aktivně zasahovat v situacích ohrožujících bezpečnost, ale i v jejich roli jako preventivního prostředku, který má potenciál odradit možné pachatele. Zbraně představují neodmyslitelnou součást výkonu policejní služby, umožňují rychlou reakci na naléhavé hrozby a zajištění bezpečnosti občanů. Aby zbraň správně fungovala je též potřeba se věnovat i správné údržbě před střelbou i po ní.¹⁵

U Policie ČR jsou nejvíce zastoupeny tyto zbraně:

- **pistole CZ 75 D Compact** > krátká samonabíjecí palná zbraň ráže 9 mm 9x19 Luger,
- **pistole Glock** > krátká samonabíjecí palná zbraň ráže 9 mm 9x19 Luger,
- **samopal Heckler a Koch MP5 A5** > dlouhá samočinná palná zbraň ráže 9 mm 9x19 Luger,
- **útočná puška Heckler a Koch G36 Compact** > dlouhá samočinná palná zbraň ráže 5,56 mm 5,56x45 NATO,
- **samočinná palná zbraň typu PDW** > (Personal Defense Weapon PDW) **Heckler a Koch MP7**, ráže 4,6mm 4,6x30,
- **brokovnice FABARM SDASS** > (Special Defense And Security Shotgun) dlouhá opakovací palná zbraň ráže 12,
- **útočná puška (samopal) Vz. 58** > dlouhá samočinná palná zbraň ráže 7,62 7,62x39.¹⁶

Detailní popis všech výše uvedených zbraní viz příloha č. 2.

¹⁵ Úplné znění zákona č. 273/2008 Sb. o Policii České republiky: Úplné znění zákona č. 250/2016 Sb., o odpovědnosti za přestupky a řízení o nich ; Úplné znění zákona

¹⁶ Příručka pro instruktory Policie České republiky. Brno, 2019, str. 1 – 46.

Údržba zbraní

Správná a pravidelná údržba zbraně je klíčová pro bezpečnost a spolehlivý výkon zbraně. Každá zbraň může mít své vlastní specifické potřeby pro údržbu, a proto je důležité seznámit se s návodem k obsluze a doporučeními výrobce pro konkrétní zbraň.

Prostředky pro údržbu jsou především čistící a konzervační oleje, pasty a hadry. Pro kvalitní vyčištění zbraně je potřeba odstranit zplodiny z vyhořelého střelného prachu, umělou hmotu ze značkovacích střel nebo karbon. Rovněž je zapotřebí brát v úvahu střelné prachy používající se ve střelivu, jejichž přísady spolu s nekvalitně vyčištěnou hlavní a vlhkem způsobují korozi. K čištění zbraní je nutné používat čisté textilie, schválené čistící a konzervační prostředky a pomůcky zařazené do příslušenství zbraně.¹⁷

Příklady prostředků doporučených k čištění zbraní

WD 40 – olej běžně dostupný, nevyčistí ale karbon ani zbytky ve vývrtné hlavni, ani zbytky mědi nanesené na polích vývrtné z pláště střely, nebo olovo z olověných střel. Navíc je suchý, tudíž je nutné po aplikaci tento typ oleje po dvou až třech dnech obnovovat.

KONKOR 101 – olej běžně dostupný, odstraní karbon a částečně i olovo, ale neodstraní měď. Tento typ oleje se používá i jako konzervační, avšak pozor – váže na sebe vodu, proto není vhodný na konzervování a při dlouhodobém uložení zbraní ve skladu.

BREAK FREE CLP – olej který dokonale vyčistí od karbonu, starých zašlých nečistot, olova a částečně i mědi. Je zároveň i konzervační a má tu vlastnost, že se rozplývá stejnosměrně do všech stran i v kolmém směru (nestéká na rozdíl od ostatních druhů olejů a po odpaření zůstává tzv. film ve vývrtné hlavni, tím šetrí pole vývrtné a zvyšuje ústřelovou rychlost.) Na rozdíl od ostatních olejů stačí k vyčištění vývrtné pouze dvě až tři kapky, protože odpuzuje vodu, je vhodný do vlhkého prostředí.

SYNTHETIC OIL – olej pouze mazací na závěry zbraní a kluzných kovových ploch.

¹⁷ *Pomůcka pro střelecké instruktory: Útočná puška, pistole, granátomet*. Edice 02. Tábor, 2020, str. 19 – 25.

ČISTÍCÍ HADRY – speciálně vyrobené hadry pro čištění vývrtů hlavní. Po nanesení oleje na tento hadr se olej rovnoměrně rozplyne po celé ploše hadru.

ABRALONOVÝ KARTÁČEK – speciálně vyvinutý kartáček pro čištění vývrtů hlavní. Ve vláknech kartáčku je zalisována čistící pasta. Kartáček má životnost 10 000 průtahů hlavní. Pozor na kartáček je nutné před použitím nanést čistící olej, po vyčištění se kartáček vypere v max. 30 °C vodě.

Čištění a konzervace CZ 75

- po každém použití,
- po každém navlhnutí,
- co nejdříve po střelbě,
- při nepoužívání zbraně (uložené ve skladu zbraní) v mírných klimatických podmínkách nejméně jednou za rok,
- v náročných klimatických podmínkách nejméně jednou za měsíc.

Čištění vývrtu a nábojové komory

Pokud nebylo z pistole střeleno nebo bylo vystřeleno jen několik nábojů, je dobré vytřít vývrt a nábojovou komoru suchým hadříkem navlečeným do vytěráku. Hadříky vyměňujeme tak dlouho, než bude poslední kus čistý. Pokud je vývrt silně znečištěn, je dobré do něj a komory nanést kartáčkem čistící roztok. Poté nechat asi 10 minut působit (doba působení se liší dle druhu čistícího přípravku) a následně vyčistit kartáčkem. Po vysušení vývrtu a komory čistým hadříkem je nezbytné zkontrolovat, zda byly všechny spaliny odstraněny. V případě potřeby je dobré postup opakovat.¹⁸

Vytěrák i kartáček je třeba do hlavní zasouvat od komory, aby nedošlo k poškození ústí hlavní. Kartáček je nutno protlačit celou hlavní.

Čištění ostatních částí pistole

K čištění ostatních částí pistole (včetně vnějších ploch) je vhodné použít suchý hadřík, starý kartáček na zuby, mosazný kartáček nebo dřevěnou škrabku. Při čištění lze použít i konzervační olej nebo petrolej. Nikdy však není dobré použít roztok určený pro čištění vývrtu! Ten by mohl zůstat ve spárách mezi součástkami

¹⁸ *Pomůcka pro střelecké instruktory: Útočná puška, pistole, granátomet.* Edice 02. Tábor, 2020, str. 19 – 25.

a po delší době způsobit korozi. Nakonec je dobré se přesvědčit, že zbytky hadříku nebo štětiny z kartáčku neuvízly v žádné části pistole.

Konzervace

Vývrt, nábojovou komoru a všechny přístupné součásti po vyčištění (do sucha) je zapotřebí přetřít hadříkem zvlhčeným v konzervačním oleji nebo použít olej ve spreji. Přebytný olej vždy setřít. Před střelbou vytřít vývrt do sucha. Je-li pistole používána při nízkých teplotách, je potřeba odstranit olej ze všech přístupných částí. Lze též použít speciální mazadlo určené pro tyto podmínky. Pro dlouhodobé skladování v náročných klimatických podmínkách se používá konzervační vazelína, tu je zapotřebí před použitím pistole důkladně odstranit.¹⁹

2.1 Výzbroj a výstroj policisty

Výzbroj a výstroj policisty jsou základní vybavení, které policisté používají k výkonu svých povinností, zajištění bezpečnosti veřejnosti a ochraně vlastního života. Tato výzbroj a výstroj se mohou lišit v závislosti na místě výkonu, úkolech a zvláštních potřebách policie.

Je důležité poznamenat, že specifická výzbroj a výstroj se může lišit v závislosti na konkrétním zařazení policisty, například oddělení hlídkové služby, obvodní oddělení, služby kriminální policie a vyšetřování aj. Všechna vybavení a zbraně jsou používány s ohledem na bezpečnost, právní předpisy a v rámci výcviku.

Základní zbraní osobního vyzbrojení každého policisty je krátká střelná zbraň. U Policie ČR je nejrozšířenější zbraní samonabíjecí pistole CZ 75D a Glock 17, jejichž nošení upravuje závazný pokyn policejního prezidenta č. 156 z roku 2008 o zabezpečování, přidělování a nošení služebních zbraní, střeliva a munice v Policii České republiky. Další možné vybavení policisty je pak dlouhá zbraň, popřípadě zbraň typu PDW (personal defense weapon nebo-li osobní obranná zbraň).²⁰

¹⁹ *Pomůcka pro střelecké instruktory: Útočná puška, pistole, granátomet*. Edice 02. Tábor, 2020 str. 19 – 25.

²⁰ *Závazný pokyn policejního prezidenta č. 156 ze dne 12. prosince 2008 o zabezpečování, přidělování a nošení služebních zbraní, střeliva a munice v Policii České republiky*

Základní balistickou ochranou policisty jsou pak balistické vesty pro skryté nošení s označením odolnosti TBO2, NIJ IIA, NIJ IIIA a balistické vesty vnější, včetně plátů s označením odolnosti NIJ IIIA, NIJ IIIA/IV, panel TBO5.²¹

2.2 Metodika plánování střeleckého výcviku

Metodika je slovo řeckého původu a pedagogika ho vysvětluje jako soubor metod a postupů při učení a vyučování.

Snahou každého přednášejícího je, aby za minimální čas vysvětlil, objasnil, naučil jednoho žáka či skupinu žáků (klientů) dostatečné množství znalostí a dovedností. Základem je dokonalá znalost jednotlivých metod a dále schopnost teoretické pedagogické znalosti shodně aplikovat ve vyučovací praxi. Neustále je třeba mít na paměti, že cílem je co nejefektivnější výsledek. Zvolená metoda není však jen aktivní činnost učitele a pasivní role žáka. Je to součinnost učitele a žáka, která vede k dosažení určitého vytčeného cíle.²²

Plánování střeleckého výcviku může zahrnovat několik různých metod a přístupů, které pomáhají zajistit efektivní a bezpečný trénink střelců. Plánování střeleckého výcviku by mělo být systematické a organizované. Správný plán pomáhá zajistit, že střelci budou dobře připraveni na své úkoly a budou schopni používat střelné zbraně s maximální přesností a bezpečností.

Plánování střelecké přípravy:

- v rámci plánování je důležité si nejprve stanovit cíle na další vzdělávací období, pro policejního instruktora je to plán na další rok (co je potřeba jednotku naučit, kam směřuje výcvik a jaký je požadovaný konečný stav – úroveň vycvičenosti),
- dle stanovených cílů a určeného plánu na další rok, je dále potřeba vybrat vhodná střelecká cvičení pro konkrétní jedince (dle odbornosti, dosavadní úrovně znalostí a dovedností),

²¹ Zpravodajství 2019 Balistické vesty [online].[cit.3.12.2023] dostupné z <https://www.policie.cz/clanek/balisticke-vesty.aspx>

²² PeaDr. Soňa Valušková *Interdisciplinární vzdělávání pracovníků škol a školských zařízení CZ.*

- seznámení se s danou střelnicí, kde bude probíhat výcvik, je nezbytné, aby instruktor dopředu věděl, jaká střelecká cvičení provozní řád střelnice umožňuje či nikoliv,
- nestřílet stále stejná cvičení,
- o výcviku přemýšlet, vyhodnocovat ho a přijmout opatření proti opakovaným nedostatkům,
- při procvičování nevymýšlet složitosti a výcvik organizovat na základě jednotlivých situací,
- složitější cvičení procvičovat po částech a teprve po zvládnutí stanovené tematiky cvičit jako celek, (vždy provést nácvik bez střelby),
- postupně zvyšovat rychlost a náročnost, zkracovat časové normy,
- provádět suché nácviky, poměr času nácviků se střelbou a nácviku bez střelby by měl být alespoň 1:2,
- využívat efektivně veškerý čas na střelnici,
- provádět pravidelná přezkoušení ke zjištění úrovně výcviku.²³

Stanovení cílů a potřeb výcviku

Cíle by měly být měřitelné a realistické. Všichni účastníci výcviku by měli vědět, co se od nich očekává a jakými dovednostmi nebo znalostmi mají být vybaveni po skončení výcviku.

Stanovení cílů a potřeb výcviku pro policejní složky je nejdůležitějším krokem při přípravě policistů na jejich náročnou a zodpovědnou práci. Cíle a potřeby výcviku mohou zahrnovat různé aspekty, včetně schopností, znalostí a dovedností, které jsou nezbytné pro výkon služby policistů. Stanovení cílů a potřeb výcviku je dynamický proces, který vyžaduje pružnost a schopnost přizpůsobit se novým situacím a požadavkům. Je důležité, aby policie pravidelně investovala do výcviku svých členů, a zajistila tak co možná nejlepší podmínky pro přípravu policisty.

Cílem střelecké přípravy, jak je stanoveno příslušnými resortními předpisy, je zdokonalit základní střelecké znalosti a dovednosti příslušníků bezpečnostních sborů. To zahrnuje zejména zlepšení jejich schopností při manipulaci se zbraní a při ostrých střelbách.

²³ *Pomůcka pro střelecké instruktory: Útočná puška, pistole, granátomet*. Edice 02. Tábor, 2020, str. 97–98.

Dalším cílem je prohloubení znalostí týkajících se přidělených služebních zbraní, účincích střeliva ale také důkladné znalosti zákonných norem, zejména v kontextu použití zbraně. Obecné a specifické úkoly v rámci střeleckého výcviku jsou navrženy tak, aby společně vyjádřily komplexní cíle této přípravy.²⁴

Zásady výuky a výcviku ve střelecké přípravě

Ve střelecké přípravě jsou uplatňovány základní principy (zásady) oborového vyučování a výcviku, zejména:

- připravit příslušníky na plnění úkolů v podmínkách služebního zákroku;
- názornost;
- posloupnost a systematičnost;
- přiměřenost;
- kolektivní a individuální přístup.²⁵

V kontextu této práce se zkoumá problematika zásad výuky a výcviku ve střelecké přípravě. V rámci této přípravy jsou aplikovány klíčové principy oborového vyučování a výcviku, zahrnující zejména následující aspekty:

Prvním zásadním cílem je připravit příslušníky na plnění úkolů v podmínkách služebního zákroku. To vyžaduje důraz na připravenost policistů v rámci služební střelecké přípravy, včetně zaměření na operace ve dvoučlenné hlídce. Hlavním úkolem není pouze zdokonalit cvičící v teorii střelby a správné manipulaci se zbraní, ale zejména policisty připravit na možné použití zbraně v souladu s taktickými zásadami pro činnost dvoučlenné hlídky a relevantními právními předpisy.

Názornost hraje klíčovou roli v efektivitě výcviku, usnadňuje pochopení a zvládnutí probírané tematiky. Využívání modelů zbraní a střeliva, maket, řezů, obrazového a filmového materiálu jsou účinné nástroje pro tuto zásadu, avšak je důležité je používat systematicky a v souladu s metodickými postupy.

²⁴ ZÁKLADY PROFESNÍ TĚLESNÉ, TAKTICKÉ A STŘELECKÉ PŘÍPRAVY: doplňkové texty pro posluchače kombinované formy studia studijního programu „Ochrana obyvatelstva“. 2007. JIHOČESKÁ UNIVERZITA V ČESKÝCH BUĎĚJOVICÍCH Zdravotně sociální fakulta, 2007, str. 3

²⁵ ZORMANOVÁ, LUCIE. *Obecná didaktika : pro studium a praxi*. Vyd. 1. vyd. Praha: Grada 239 s. ISBN 978-80-247-4590-9.

Posloupnost a systematicčnost jsou klíčové pro postupné vedení cvičících od neznalosti k bezchybnému ovládnutí učebních úkolů, minimalizující tak spotřebu času, sil a prostředků. Posloupnost odráží postup od základních dovedností ke složitým situacím, zatímco systematicčnost zajišťuje rovnoměrné pokrytí tematiky v průběhu výcvikového roku.

Přiměřenost výuky a výcviku se odvíjí od potřeby přizpůsobit kvantitativní a kvalitativní nároky učebních úkolů skutečnému stavu a úrovni připravenosti cvičících. Kolektivní a individuální přístup se zaměřují na sjednocení zájmů celku s individuálními potřebami cvičících, zahrnující i diferenciaci přístupu na základě dosahovaných výkonů při plnění úkolů.

Tyto zásady jsou vzájemně propojeny a tvoří komplexní rámec, jehož dodržení je důležité pro úspěšnou přípravu policistů na výkon úkolů v náročných podmínkách služby.²⁶

K výše uvedenému je nutné uvést Závazný pokyn policejního prezidenta ze dne 19. ledna 2009 o provádění služební přípravy příslušníků Policie České republiky, kde v čl. 3 je zmíněno personální zabezpečení služební přípravy a v odst. 1 je přesně uvedeno, že odborné vedení služební přípravy zajišťuje instruktor, který splňuje požadavky odborné způsobilosti. Dále v čl. 5 odst. 1 je uvedeno, že za organizaci, provádění, kontrolu a hodnocení služební přípravy odpovídá ředitel útvaru. V odst. 3 čl. 5 je uvedena povinnost přímého nadřízeného policisty zabezpečit jeho účast na služební přípravě. V čl. 7 jsou rozvedeny základní úkoly v oblasti služební přípravy. Útvar služebního vzdělávání v rámci své působnosti zejména stanovuje obsah, rozsah, organizaci a podmínky realizace služební přípravy. V neposlední řadě čl. 8 udává podmínky realizace služební přípravy v jednotlivých skupinách služební přípravy.²⁷

²⁶ ZÁKLADY PROFESNÍ TĚLESNÉ, TAKTICKÉ A STŘELECKÉ PŘÍPRAVY: doplňkové texty pro posluchače kombinované formy studia studijního programu „Ochrana obyvatelstva“. 2007. JIHOČESKÁ UNIVERZITA V ČESKÝCH BUDĚJOVICÍCH Zdravotně sociální fakulta, 2007, str. 4 - 6

²⁷ Závazný pokyn policejního prezidenta ze dne 19. ledna 2009, č. 4/2009, o provádění služební přípravy příslušníků Policie České republiky, Příloha 3.

Formy, metody a prostředky výcviku

V rámci pedagogického procesu služební střelecké přípravy jsou formy, metody a prostředky klíčovými faktory, které ovlivňují účinnost a efektivitu přípravy policistů na plnění služebních úkolů v náročných podmínkách. Základními formami jsou příprava instruktorů služební přípravy a příprava ostatních příslušníků sboru. Služební střelecká příprava představuje specifický pedagogický proces s klíčovým cílem osvojení vědomostí, poznatků, návyků a dovedností nezbytných pro úspěšné zvládnutí výkonu služby v podmínkách služebního zákroku. Tento proces se realizuje skrze vyučování a výcvik. Tvoří základní formy oborového vzdělávání. Organizace služební střelecké přípravy je definována konkrétními formami a metodami, které zajišťují účelný, logický průběh výuky a výcviku v souladu se stanovenými cíli a úkoly.

Tyto formy a metody vycházejí z oborové didaktiky, jež se zabývá studiem zákonitostí a principů výuky a výcviku v konkrétním oboru, a zkoumá nejeftivnější prostředky vedoucí k dosažení stanovených cílů a úkolů. Obsah, formy a metody služební střelecké přípravy jsou v neustálém vývoji a zdokonalování. Což ovlivňuje i rostoucí nároky na profesionalitu zakročujících policistů. Při správném využívání těchto forem a metod, lze dosáhnout zvýšení atraktivity služební střelecké přípravy prostřednictvím vytváření nestandardních modelových situací, které vyžadují vysokou míru tvůrčího přístupu a samostatného jednání cvičících. Výsledkem tohoto procesu je pak získání potřebných vědomostí, návyků a dovedností, které jsou následně využitelné v reálných podmínkách konkrétních služebních zákroků.²⁸

Organizační formy výuky a výcviku hrají klíčovou roli ve formálním průběhu služební střelecké přípravy. Jejich pečlivý výběr je podřízen základním požadavkům na účelnost, logické uspořádání a soulad s definovanými cíli a úkoly. Formy přípravy mohou vykazovat variabilitu, přičemž každá z nich má svá specifika a využívá určité metody. Tyto formy a metody jsou charakterizovány zejména objektem působení, způsobem přípravy a stanovenými úkoly, stejně jako časem a prostorem, ve kterých jsou realizovány. V souladu s příslušnými resortními předpisy se výcvik ve služební přípravě strukturuje do dvou základních

²⁸ Mužík, J. *Didaktika profesního vzdělávání dospělých*. Fraus: Plzeň, 2005. ISBN 80-7238-220-9

úrovni – příprava instruktorů služební přípravy a příprava příslušníků zařazených do různých skupin pro účely výcviku.²⁹

Příprava instruktorů je rozdělena do tří hlavních forem - individuální příprava, metodická příprava a kurzy. Individuální příprava klade důraz na osobní rozvoj instruktora a jeho schopnosti přizpůsobit se specifickým potřebám skupiny. Metodická příprava se zaměřuje na zdokonalení pedagogických dovedností, a kurzy poskytují možnost dalšího odborného rozvoje. Pro ostatní příslušníky sboru se formy přípravy liší v závislosti na jejich zařazení. Základní výcvik probíhá v rámci resortního školství na středních policejních školách a Policejní Akademii ČR. Následný výcvik je pak organizován přímo u útvarů, kde jsou příslušníci služebně zařazeni.

Metody výuky a výcviku jsou klíčové pro dosažení stanovených cílů. Tyto metody lze rozdělit do čtyř kategorií: sdělovací metody, opakovací metody, zdokonalovací a stmelovací metody, a prověřovací a hodnotící metody. Každá z těchto metod má specifický účel a je vybírána podle konkrétních požadavků výcviku.

Materiální podmínky, zahrnující výcvikové prostory, pomůcky a didaktickou techniku, jsou rovněž klíčovým prvkem úspěšné přípravy. Zajištění vhodných učeben, speciálních výcvikových prostor a střelnic, a využívání vizuálních a audiovizuálních pomůcek přispívá k realističnosti výuky a výcviku.

Celkově lze konstatovat, že pečlivě promyšlená kombinace těchto forem, metod a prostředků přináší nejen atraktivitu do procesu služební střelecké přípravy, ale také umožňuje policistům získat nezbytné vědomosti, návyky a dovednosti pro úspěšné plnění konkrétních služebních zákroků v reálných situacích.³⁰

Efektivita výcviku

Efektivní výcvik umožňuje maximální absorpci znalostí, rozvoj dovedností a změny v chování u jednotlivců či skupin.

Efektivita výcviku je měřítkem, které hodnotí, jak úspěšně a efektivně výcvik dosahuje stanovených cílů a výsledků. Efektivní výcvik má významný vliv na

²⁹ Pospíšil, O. *Pedagogika dospělých, andragogika*. PF UK: Praha, 2001. ISBN 80-7290-064-1

³⁰ ZÁKLADY PROFESNÍ TĚLESNÉ, TAKTICKÉ A STŘELECKÉ PŘÍPRAVY: doplňkové texty pro posluchače kombinované formy studia studijního programu „Ochrana obyvatelstva“. 2007. JIHOČESKÁ UNIVERZITA V ČESKÝCH BUDĚJOVICÍCH Zdravotně sociální fakulta, 2007, str. 7-15

rozvoj dovedností, vědomostí a schopností jednotlivců a organizací. Efektivní výcvik přináší řadu výhod, jako je zlepšení pracovního výkonu, zvýšení produktivity, zvýšení sebevědomí účastníků a dosažení stanovených cílů. Je důležité, aby organizace věnovaly pozornost těmto faktorům a zajistily, že jejich výcvikové programy jsou co nejefektivnější.³¹

Efektivita výcviku – základní pilíř

Vývoj dnešní doby si vyžaduje důraz na kvalitní připravenost každého policisty. Používání balistické ochrany lidmi dopouštějících se protiprávního jednání, požaduje od policistů opakované zasahování cílů a rychlé přenosy střelby mezi více cíli. Samozřejmostí je vedení střelby po fyzické zátěži, za snížené viditelnosti. *„Objektivně je nutno připustit, že současné vnímání výcviku je ne vždy zcela efektivní a promyšlené. Mnohdy je výcvik proveden bez reálného dopadu a efektivity. Příčiny takto vedeného výcviku jsou jednak objektivní, ale v mnoha případech především subjektivní. Z výcviku se vytrácí promyšlenost, posloupnost, adekvátní vyhodnocení, a tedy i efektivita.*

Efektivní výcvik je takový výcvik, který prověří dovednosti, pojmenuje chyby a v následném výcviku tyto chyby odstraní. Má jasně definovaný cíl, který je reálný a je k němu vedena veškerá činnost. Obecně udávané cíle, jako je zdokonalit cvičící ve střelbě, prohloubit správnou manipulaci se služební zbraní, jsou hojně používány, ale jejich měření či vyhodnocení je provedeno ve velmi omezeném rozsahu, čímž je reálný dopad na výcvik minimální. „³²

Organizační pokyny pro výcvik

Provoz ostrých střelb podléhá speciálním bezpečnostním předpisům bezpečnostního sboru, jejichž uplatňování je upraveno relevantními předpisy. Organizace výcviku v této oblasti je definována prostřednictvím příslušného rozkazu ředitele bezpečnostního sboru. Tento rozkaz může být vydán na delší období, ale maximálně na jeden výcvikový rok. Provádění ostrých střelb vyžaduje důkladnou organizační, personální a materiální přípravu a může se konat pouze na předem stanovených a schválených střelnicích. Řídící střelby a zdravotníci jsou

³¹ Pomůcka: Střelecká příprava z ručních zbraní. Žatec, 2020, str.5.

³² Pomůcka: Střelecká příprava z ručních zbraní. Žatec, 2020, str.5.

vždy určování k dohledu nad průběhem a zajištěním bezpečnosti během ostrých střelb.

Je absolutně nezbytné, aby každý, kdo se účastní průpravných cvičení ve střelbě nebo cvičení ostrých střelb, měl pečlivě osvojeny základní znalosti a dovednosti v oblasti nauky o dané zbraní, pravidel bezpečné manipulace se zbraní a jejího odstraňování závad, teorie střelby a bezpečnostních zásad během ostrých střelb. Bezpečnost při ostrých střelbách je zajištěna precizní organizací střelby, přiměřenou přípravou všech zúčastněných funkcionářů, dodržováním směrnic, striktním dodržováním kázně a osobní zodpovědností všech účastníků střelby. Vedoucí funkcionáři nesou plnou odpovědnost za dodržování bezpečnostních opatření ze strany svých podřízených. Organizaci průpravných cvičení ve střelbě a cvičení ostrých střelb řídí a organizuje na základě písemného rozkazu řídící střelby, který vychází z předchozí písemné přípravy na zaměstnání. Za řídícího střelby je obvykle pověřen odborný pracovník odpovědný za služební střeleckou a tělesnou přípravu.³³

2.3 Role instruktora při výcviku

Instruktor v rámci daného výcviku hraje hlavní roli v individuálním procesu přípravy, zejména ve výcvikových a školících zařízeních. Jeho hlavním úkolem je navrhnout a implementovat program přípravy, který nejenom přitahuje, ale především efektivně připravuje účastníky. Pro úspěšné plnění role instruktora jsou nezbytné určité vlastnosti.

Instruktor musí představovat vzor ve fyzické i odborné připravenosti pro své podřízené.

Instruktor musí být schopen dostatečně motivovat a nadchnout pro výcvik, povzbuzovat a poskytovat pomoc v každé situaci.

Instruktor musí vykazovat iniciativu a odpovědnost při plnění úkolů a povinností a být schopen převzít odpovědnost za svá rozhodnutí.³⁴

³³ Závazný pokyn policejního prezidenta ze dne 19. ledna 2009, č. 4/2009, o provádění služební přípravy příslušníků Policie České republiky.

³⁴ MALACH, Josef. *Školní pedagogika*. Ostrava: Ostravská univerzita v Ostravě, 2002. ISBN: 978-80-86723-29-7 str. 43–44.

Vztah mezi instruktorem a cvičencem by měl spočívat na vzájemné úctě a pokoře. Instruktor musí mít schopnost vést, naslouchat a disponovat služebními i osobními kvalitami.

Instruktor musí vyžadovat dokonalé plnění zadaných úkolů od policistů účastnících se služební přípravy a být pro ně příkladem v přístupu k výcviku a jeho vykonávání.

Instruktor nese odpovědnost za předávání znalostí potřebných ve službě. Jeho úkolem je nejen připravit, ale též pečovat o jejich pokrok, monitorovat jejich připravenost a identifikovat případné nedostatky.

Instruktor je zodpovědný za průběžné monitorování fyzické i psychické připravenosti každého policisty během výcviku a musí být obeznámen s individuálními charakteristikami každého člena.

Celkově je povinností každého instruktora vytvářet bezpečné prostředí pro cvičící a zajistit výcvik v souladu s platnými nařízeními.³⁵

Psychologické a pedagogicko-metodické vzdělání představuje klíčovou oblast pro instruktora, který se věnuje realizaci a plánování výcviku. Tato vzdělávací oblast se soustředí na rozvoj dovedností spojených s tvorbou písemných příprav, správným časováním jednotlivých aktivit a hodnocením dosažených výsledků. Kromě toho klade důraz na pedagogické schopnosti nezbytné pro efektivní působení v pracovním prostředí.³⁶

Pro instruktora je klíčové získávat odborné vzdělání a dosáhnout kvalifikace ve svém oboru. To zahrnuje udržování vysoké úrovně odborných znalostí a neustálé rozšiřování vědomostí, aby byl schopen poskytovat výukový obsah na vysoké úrovni.

Pro potřeby služby je také nezbytné absolvovat přípravné kurzy, které se pravidelně obnovují během celé kariéry. Důležitá je platnost a obsah těchto kurzů, který může zahrnovat aktuální trendy a postupy v oboru.

Všeobecný kulturně-politický rozhled přispívá ke zvýšení autority instruktora. Široké znalosti z různých oblastí umožňují instruktorovi poskytovat komplexní perspektivu a předávat informace s hlubším porozuměním kontextu.

³⁵*Pomůcka pro střelecké instruktory: Útočná puška, pistole, granátomet.* Edice 02. Tábor, 2020, str 97 – 99.

³⁶ *Příručka pro instruktory střelecké přípravy: Odbor doktrín VeV.* Vyškov. 2013.

Vztah k vzdělávaným je klíčový a vyžaduje od instruktora znalosti z oblasti psychologie. Schopnost porozumění lidskému chování a pozitivní přístup jsou klíčové pro úspěšnou interakci s policisty. Zkušenosti a praxe instruktora jsou rovněž důležité pro zdokonalení těchto dovedností v průběhu kariéry.³⁷

³⁷ *Pomůcka pro střelecké instruktory: Útočná puška, pistole, granátomet*. Edice 02. Tábor 2020, str 97 – 99.

3 Trénink PČR

„Trénink je příprava a vylepšování se v určité dovednosti. Cílem tréninku je získání určitých dovedností, zkušeností a schopností.“³⁸

3.1 Strategie dlouhodobého rozvoje

Strategie dlouhodobého rozvoje v policejní střelbě hraje klíčovou roli ve vytváření profesionálních a efektivních služebních zákroků policistů. Tato koncepce spočívá ve dvou základních přístupech, přičemž jejich správná volba může ovlivnit výkonnost a připravenost policistů pro různé situace.

Raná specializace v oblasti policejní střelby klade důraz na co nejrychlejší dosažení vysoké úrovně střeleckých dovedností. Tréninkový proces je zaměřen především na specifické dovednosti spojené s výkonem služby, jako je rychlá a přesná reakce na nebezpečné situace. Tento přístup však může nést riziko jednostrannosti a vytváření vysokého tlaku na výkon, což může mít za následek rychlejší vyčerpání kapacit policistů a potenciálně i zvýšené psychické zátěže.

Naopak **trénink odpovídající vývoji** pro potřeby výcviku policistů by kladl důraz na dosažení výkonnosti přizpůsobené individuálnímu vývoji každého policisty. Cílem je postupné budování dovedností a schopností v souladu se specifickými potřebami a požadavky služby. Tento přístup zdůrazňuje nejen střelecké dovednosti, ale také aspekty jako taktické rozhodování, spolupráce v týmu a efektivní komunikaci v krizových situacích.

Při implementaci koncepce dlouhodobého tréninku v policejní střelbě je nezbytné pečlivě vyvážit oba přístupy, aby byla zajištěna optimální příprava policistů na různé výzvy a rizika spojená s výkonem služby. Kvalitní trénink odpovídající vývoji může přispět k vyšší profesionální připravenosti a bezpečnosti policistů při výkonu jejich služby.³⁹

³⁸ Wikipedie. Online. Trénink. 2021. Dostupné z: <https://cs.wikipedia.org/wiki/Tr%C3%A9nink>. [cit. 2023-11-30].

³⁹ PERIČ, Tomáš. *Sportovní příprava dětí*. Nové, aktualiz. vyd. Děti a sport. Praha: Grada, 2012, str. 40, ISBN 978-80-247-4218-2.

3.2 Posílení pohybových dovedností

V rámci policejního výcviku, zejména v oblasti střelecké přípravy, je klíčovým faktorem správný přístup k rozvoji motorických schopností v rámci prvního seznámení se střeleckým výcvikem. Motorické schopnosti hrají nezastupitelnou roli v efektivním výkonu policejních povinností, zejména v oblasti střelby, kde preciznost, rychlost a koordinace pohybů mají zásadní význam.

Ve fázi seznámení se střeleckým výcvikem by měl být kladen důraz na přirozený vývoj motorických dovedností jednotlivce, a toto období poskytuje unikátní příležitost pro cílený rozvoj těchto schopností. Vyhýbání se jednostrannému zaměření a podporování celkové všestrannosti a koordinace pohybu představuje klíčový prvek vytváření optimálního prostředí pro rozvoj střeleckých dovedností. První výcvik při přidělení služební zbraně se jeví jako etapa, ve které dochází k nejnápadnějšímu nárůstu úrovně dané schopnosti vlivem tréninku. Je třeba toto chápat jako klíčový moment pro formování motorických dovedností potřebných pro efektivní práci policisty ve střeleckých situacích. Různé etapy střeleckého výcviku mohou ovlivnit individuální schopnosti, a proto je nutné přistupovat k tréninku s ohledem na individuální biologické faktory a věkové charakteristiky jednotlivce. Správně nastavený tréninkový program, který bere v úvahu různá specifika tréninku, může výrazně přispět k efektivnímu rozvoji motorických schopností a zajištění optimální připravenosti policistů pro střelecké situace v rámci jejich služebních povinností.⁴⁰

⁴⁰ PERIČ, Tomáš a DOVALIL, Josef. *Sportovní trénink*. Fitness, síla, kondice. Praha: Grada, 2010, str. 24, ISBN 978-80-247-2118-7.

4 Praktická část - střelecký tréninkový přístup

Při systematickém nácviku praktické střelby se klade důraz na komplexní přípravu, která zahrnuje tři klíčové složky sportovního tréninku.

4.1 Technická příprava

S ohledem na variabilitu a měnící se charakter střeleckých situací při různých cvičeních je rozumné a často nezbytné při technické přípravě se zaměřit na trénink prvků společných pro většinu těchto situací. Není efektivní a někdy i zbytečné se příliš soustředit na konkrétní střelecké scénáře. Důraz by měl být kladen na prvky, které jsou obecné a běžné, a zároveň je potřeba zahrnout i méně frekventované prvky do tréninkového procesu. V případě, že střelec má problémy s řešením určitých typů střeleckých situací, je nutné identifikovat problematický prvek nebo jejich kombinaci, vyjmout je a věnovat zvýšenou pozornost jejich nácviku nebo opravě. V rámci technické přípravy jsou následující prvky obecně společné pro většinu střeleckých situací, na které se zaměřuje praktická část:

- zaujetí střeleckého postoje nebo polohy,
- úchop a držení zbraně,
- tasení zbraně z pouzdra, případně zvednutí položené zbraně,
- nabíjení zbraně,
- střelba na terče - míření, spouštění, dvojstřely,
- přenášení mezi terči (střelba na více terčů),
- přebíjení zbraně,
- pohyb ve střelecké situaci,
- střelba za pohybu.

Tyto dovednosti jsou procvičovány postupně v pomalém tempu, aby bylo dosaženo optimálního provedení pohybu. Vhodná je ukázka nacvičované dovednosti ze strany trenéra spolu s popisem a vysvětlením jejího významu. Často se setkáváme s chybou, kdy se střelec snaží provést pohyb příliš rychle v prvních fázích nácviku, což může vést k nevhodnému provedení. Je nezbytné, aby instruktor věnoval pozornost a kontroloval cvičení v celém průběhu, zejména s ohledem na horší představu o pohybu a možné problémy v koordinačních schopnostech nových střelců. Při nácviku se postupuje od jednoduchých cvičení.

Střelba na jeden a více terčů z místa obouruč a postupně se rozšiřuje o další náročnější situace, jako je střelba z více pozic, různých poloh, střelba jednoruč a střelba za pohybu.⁴¹

V rámci technické přípravy se také uplatňuje tzv. suchý trénink, což znamená nácvik střeleckých dovedností mimo střelnici, například doma před zrcadlem. Během suchého tréninku je zbraň nenabitá, a střelec se zaměřuje na základní střelecké dovednosti, jako je tasení, přebíjení a zaujetí střeleckých pozic. Tento druh tréninku by měl být prováděn pravidelně každý den po dobu 10-15 minut. Videokamery lze využít jako nástroj zpětné vazby, především k hodnocení výkonu střelce. Natáčení je doporučeno jak v průběhu tréninkového cyklu, tak i během střeleckých cvičení, aby bylo možné odhalit a následně odstranit chyby. Jde vždy o celkové zlepšení. Pro dobrý střelecký výkon je vhodné, aby střelecké dovednosti policistů byly zautomatizované. Důležité je však dávat pozor na zautomatizované chyby.⁴²

Taktická příprava

Taktická příprava policistů na výkon služby zahrnuje i specifické školení pro zvládnání střeleckých situací. Hlavní je si uvědomit, že neexistuje univerzální nejrychlejší způsob řešení, který by byl vhodný pro všechny případy. Při volbě strategie ke zvládnání střelecké situace je třeba zvážit individuální schopnosti a možnosti každého policisty.

Při taktické přípravě je důležité brát v úvahu konkrétní situaci a zvolit postup, který je pro daného střelce nejvhodnější. Rychlost reakce není vždy klíčovým faktorem. Výběr správné varianty řešení musí zohlednit nejen fyzické schopnosti střelce, ale také jeho psychickou odolnost a schopnost udržet klid v krizové situaci. Není dobré zvolit postup, který by byl pro střelce příliš náročný a vedl by k potenciálním chybám, ale ani postup, který by byl příliš snadný a nevyžadoval by adekvátní dovednosti. Zásadní je, aby střelec měl důvěru v to, že zvolený postup je pro něj přijatelný a že je schopen situaci úspěšně zvládnout. Sebedůvěra hraje důležitou

⁴¹ BRYCH, J.: Sportovní střelba. 1. vyd. Praha: Naše vojsko, 1987. ISBN 80-548-25-4

⁴² *Pomůcka: Střelecká příprava z ručních zbraní*. Žatec 2020, str. 10 – 11.

roli v úspěšném zvládnutí střeleckých situací a je nutné ji podporovat prostřednictvím kvalitní taktické přípravy a opakovaného tréninku.⁴³

Mezi důležité faktory, na které by se nemělo zapomenout při modelových situacích v rámci taktické přípravy, patří:

Vzdálenost - odhad vzdálenosti mezi policistou a protivníkem má význam pro volbu správné taktiky a zbraně. Různé vzdálenosti vyžadují odlišné postupy. Nemělo by se zapomínat v rámci teoretické přípravy, připomínat rozptylové obrazce jednotlivých zbraní, pokles střely na určitých vzdálenostech, účinný dostřel apod.

Čas - denní doba může ovlivnit viditelnost a vnímání situace. Přizpůsobení taktiky a strategie podle denní doby může být vhodné pro úspěšné řešení situace.

Místo - otevřený prostor může poskytovat méně krytí a vyžadovat odlišné postupy, než situace v uzavřeném prostoru.

Viditelnost – může být ovlivněna různými faktory a policista by měl být schopen střelby i za snížené viditelnosti

Útočníci, jejich počet - počet útočníků ovlivňuje strategii a taktiku. Řešení situace s jedním protivníkem bývají odlišná, než ty s více útočníky.⁴⁴

Použité zbraně - typ a kalibr zbraní použitých protivníky může ovlivnit volbu krytí, taktiky a použitého vybavení ze strany policistů.

Psychický stav, činnost napadeného - zohlednění psychického stavu a chování napadeného, je klíčové pro předvídání jeho reakcí a adekvátního jednání policistů.⁴⁵

Při řešení reálně nebezpečných situací je nezbytné kombinovat teoretické znalosti s praxí a pravidelným tréninkem. Taktická příprava by měla simulovat různé scénáře, abychom zajistili, že policisté budou schopni adekvátně reagovat na širokou škálu situací, s důrazem na bezpečnost všech zúčastněných stran.⁴⁶

⁴³ ZÁKLADY PROFESNÍ TĚLESNÉ, TAKTICKÉ A STŘELECKÉ PŘÍPRAVY: doplňkové texty pro posluchače kombinované formy studia studijního programu „Ochrana obyvatelstva“. 2007, str. 37-39.

⁴⁴ Závazný pokyn policejního prezidenta ze dne 19. ledna 2009, č. 4/2009, o provádění služební přípravy příslušníků Policie České republiky, příloha č.2 k ZPPP.

⁴⁵ Pomůcka: Střelecká příprava z ručních zbraní. Žatec 2020, str. 10 – 11.

⁴⁶ Závazný pokyn policejního prezidenta ze dne 19. ledna 2009, č. 4/2009, o provádění služební přípravy příslušníků Policie České republiky, příloha č.2 k ZPPP.

Psychická příprava

V rámci policejního výcviku je vhodné se zaměřit na práci s nově nastupujícími policisty, zejména na motivaci k účasti na tréninku. Tréninkové sestavy by měly být utvořeny tak, aby byly pro jedince atraktivní a stimulující. I přesto, že nácvik střeleckých dovedností vyžaduje určitý stupeň rutiny a stereotypu pro dosažení maximální automatizace, neměly by tréninkové aktivity ztrácet svou pestrost.⁴⁷

Hlavním faktorem je stanovení cílů, kterých chtějí dosáhnout v oblasti praktické střelby. Stanovení realistických cílů je zásadní, aby se předešlo ztrátě zájmu střelců v případě dlouhodobé nesplnitelnosti. Role instruktora spočívá v citlivém nastavení tréninkových cílů tak, aby bylo možné jich dosáhnout, a zároveň v pravidelném ocenění pokroků svěřenců.

Další dovedností, kterou by měli svěřenci získat, je schopnost koncentrace před výkonem. V kontextu praktické střelby je plná soustředěnost na střeleckou situaci, odstranění rušivých vnějších vlivů a eliminace myšlenek nesouvisejících s momentálním výkonem kritická. Udržení soustředěnosti od počátku do konce střelecké situace je důležité, i v případě, že ne vše probíhá podle plánu. Zamezení snahy napravit chyby zvýšením rychlosti střelby je rovněž klíčové, aby nedocházelo k dalším potenciálním chybám.⁴⁸

Vzhledem k charakteru praktické střelby, zejména v déle trvajících situacích či během čekání na následující střeleckou situaci, je vhodné, aby svěřenci ovládali relaxační techniky, včetně zklidňujícího dýchání, imaginace a vizualizace.

Vnímání, představivost a paměť jsou též klíčovými faktory ovlivňujícími výkon střelce. Před samotnou střelbou je nezbytné zapamatovat si všechny důležité prvky střelecké situace, včetně terčů, postupu a způsobu střelby. Ideomotorické opakování celého procesu od začátku do konce je rozhodující pro úspěšné zvládnutí praktické střelby.

⁴⁷ PERIČ, Tomáš. *Sportovní příprava dětí*. Nové, aktualiz. vyd. Děti a sport. Praha: Grada, 2012, str.145, ISBN 978-80-247-4218-2.

⁴⁸ *Pomůcka: Střelecká příprava z ručních zbraní*. Žatec 2020, str. 6 -7.

4.2 Pohybové schopnosti v praktické střelbě a jejich rozvoj

V praktické střelbě přispívá rozvoj pohybových schopností k efektivitě a bezpečnosti při výkonu služby. Policejní příslušníci jsou vystaveni různorodým fyzickým výzvám, a proto je nezbytné systematicky posilovat jejich pohybové schopnosti. Zahrnutí specifických cvičení zaměřených na zlepšení koordinace, rychlosti, obratnosti a vytrvalosti přináší nejen výhody v oblasti výkonu střelby, ale také zvyšuje celkovou fyzickou připravenost.

V neposlední řadě by měl být rozvoj pohybových schopností vnímán jako kontinuální proces, který je neodmyslitelně spojen s pravidelným a cíleným tréninkem. Udržování vysoké úrovně pohybové připravenosti není pouze otázkou bezprostředního výkonu, ale také představuje preventivní opatření pro minimalizaci rizika zranění při výkonu policejní služby.⁴⁹

Rychlostní schopnosti

Důraz by měl být kladen na cvičení, která simulují pohybové situace v reálných scénářích. Tréninkové situace by měly zahrnovat dynamické pohyby, jako jsou rychlé změny směru, skoky, běhání s překážkami a simulované střelecké postavení. Vytváření cvičení, která odrážejí praktické situace, umožňuje policistům zdokonalovat své pohybové dovednosti v kontextu, ve kterém budou tyto dovednosti skutečně využívat.⁵⁰

Rozvoj rychlostních schopností v praktické střelbě představuje klíčový prvek v policejním výcviku, neboť rychlá a přesná reakce může rozhodovat o úspěšném výkonu v kritických situacích. Policejní příslušníci musí být schopni rychle a efektivně zareagovat na nečekané události, což zahrnuje schopnost rychlé a přesné střelby.

Trénink zaměřený na rozvoj rychlostních schopností by měl zahrnovat specifická cvičení, která simulují reálné situace, které policisté mohou při výkonu služby zažít. To může zahrnovat cvičení zaměřená na rychlé nabytí zamíření na cíl, střelbu na různé vzdálenosti a ze střeleckých pozic, které policisté běžně používají

⁴⁹ PERIČ, Tomáš. *Sportovní příprava dětí*. Nové, aktualiz. vyd. Děti a sport. Praha: Grada, 2012, str. 145, ISBN 978-80-247-4218-2.

⁵⁰ PERIČ, Tomáš. *Sportovní příprava dětí*. Nové, aktualiz. vyd. Děti a sport. Praha: Grada, 2012, str. 77, ISBN 978-80-247-4218-2.

v terénu. V rozvoji rychlostních schopností se jeví jako ideální využit, který slouží k měření času mezi signálem a reakcí střelce, což umožňuje hodnotit jeho schopnost rychle a přesně reagovat na střelecké situace.

Příklady k rozvoji reakční a akční rychlosti: polohové starty, reakce na signál, napodobování pohybu, člunkové běhy, běhy ke kuželům, skoky do obručí, přelézání a podlézání překážek.

Koordinační schopnosti

Při rozvoji rovnovážných schopností v rámci policejní přípravy je klíčové individuálně optimalizovat držení těla cvičence, neboť kvalita jeho svalové rovnováhy má výrazný vliv na úroveň celkových koordinačních schopností. Pro statickou rovnováhu využíváme různé balanční pomůcky, jako jsou kladinky, BOSU, balanční čocky a plošiny, při zaujímání různých pozic. Dynamická rovnováha je nezbytná při přesunech mezi střeleckými pozicemi, během různých střeleckých situací. Kromě toho se věnujeme rozvoji dalších koordinačních schopností, zejména zdůrazňujeme rytmičnost pohybu (časové členění, řazení pohybů) a kinesteticko-diferenciační schopnosti. Tyto aspekty ovlivňují ekonomičnost a plynulost výsledného pohybu, což je klíčové pro úspěšné zvládnutí různých taktických scénářů.

V praxi kladený důraz na rozvoj rovnovážných schopností zahrnuje nejen statické cvičení, ale také dynamické situace, ve kterých měníme vnější podmínky, zrychlujeme nebo zpomalujeme provedení pohybu a vystavujeme cvičence náhlým změnám směru. Cílem je nejen posílit rovnováhu, ale i schopnost rychle a efektivně reagovat na proměnlivé podmínky střeleckých situací. Optimalizace techniky pohybu v kombinaci s těmito cvičeními umožňuje cvičencům nalézt optimální řešení situace s maximální rychlostí a účinností.⁵¹,

Příklady rozvoje koordinačních schopností v tréninku: dřepy, stoje, podřepy na balančních podložkách, běh v terénu, přeskoky švihadla, rychlé přemístění...

⁵¹ PERIČ, Tomáš. *Sportovní příprava dětí*. Nové, aktualiz. vyd. Děti a sport. Praha: Grada, 2012. , str. 69, ISBN 978-80-247-4218-2.

Silové schopnosti

Pro pevné stabilní a bezpečné držení zbraně je potřeba do výcviku zahrnout i rozvoj síly. Posilování svalových skupin, které jsou přímo zapojeny do manipulace se zbraní, hraje důležitou roli ve zlepšení výkonnosti střelce. Cvičení zaměřená na posilování paží, ramen, trupu a rukou jsou nezbytná pro udržení stabilní střelecké pozice a efektivní ovládání zbraně.

Dynamické cvičení, které simuluje pohyby v reálných střeleckých situacích, pomáhá rozvíjet sílu potřebnou pro rychlé změny postavení a manévrování ve střeleckém prostoru

Důraz je kladen také na rozvoj svalové vytrvalosti, což umožňuje střelci udržet pevný střelecký postoj i během delších střeleckých situací. Komplexní trénink, který zahrnuje posilování i funkční cvičení, napomáhá vytvářet soudržnou a vyváženou sílu, což má přímý vliv na schopnost efektivně a bezpečně manipulovat se zbraní v různých operačních situacích. Celkově je rozvoj síly v kontextu manipulace se zbraní neodmyslitelnou součástí policejního výcviku, který následně přispívá k bezpečnému a výkonnému výkonu policejní služby.⁵²

⁵² *Pomůcka: Střelecká příprava z ručních zbraní. Žatec 2020, str. 6 -7.*

5 Základní techniky střelby

Základní střelecké techniky jsou nezbytným pilířem výcviku každého střelce a mají klíčový vliv na jeho výkonnost a bezpečnost při výkonu služby. Základní střelecké techniky tvoří pevný základ pro pokročilejší techniky a taktiky a jsou klíčové pro zvládnutí různých střeleckých situací. Pravidelný trénink a zdokonalování těchto dovedností jsou nezbytné pro střelce, aby mohli bezpečně a efektivně plnit své povinnosti. Mezi nejzákladnější prvky manipulace se zbraní patří pečlivá a profesionální zásada přípravy a vybíjení. Tento proces by neměl být vnímán pouze jako rutinní činnost na čas, ale spíše jako precizní profesionální rituál, který rozlišuje zkušeného profesionála od začátečníka či méně zkušeného střelce. Od střelce se očekává bezchybnost a zautomatizovanost provedení při přípravě a vybití zbraně.

Tento proces by měl být pečlivě promyšlen a zakotven do mysli střelce jako sled naučených a zautomatizovaných pohybů. Každý krok by měl být proveden s maximální precizností a úplnou pozorností, což zajišťuje podvědomé a zároveň bezpečné uvedení zbraně do stavu, ve kterém je připravena k použití. Zkušený střelec dokáže tuto činnost provést s elegancí a efektivitou, což nejenže zvyšuje jeho úroveň bezpečnosti, ale také signalizuje profesionální přístup k manipulaci se zbraní. Tímto profesionálním rituálem střelci chrání sami sebe i své okolí, ale také posilují pověst a důvěryhodnost v rámci výkonu svých profesionálních povinností.⁵³

Manipulace se zbraní

U manipulace se zbraní je též vyžadován pečlivý a zautomatizovaný postup. Toho dosáhneme jen tehdy, pokud jsme dostatečně seznámeni s ovládacími prvky přidělené zbraně. Dále je při manipulaci se zbraní nutné dodržovat obecné zásady a doporučení chování se zbraní. Ty spočívají v samotném bezpečném přístupu ke zbraní. Mezi nejznámější obecné zásady patří například: vždy se chováme ke zbraní jako by byla nabitá, nejlepší pojistkou je prst mimo spoušť.⁵⁴

⁵³ ČERNÝ, Pavel; DUŠEK, Ondřej a VINDUŠKA, Václav. *Manuál obranné střelby*. Praha: Grada, 2013, str. 29 – 52, ISBN 978-80-247-4427-8.

⁵⁴ *YouTube.cz*. Online. Hard Task Tactical Pistol videokurz. 2015. Dostupné z: <https://www.youtube.com/watch?v=Tuu7vhH28C4>. [cit. 2023-12-03].

Bezpečnostní kontrola

Bezpečnostní kontrola se provede v případě, že střelec nemá 100 % kontrolu o stavu své zbraně. Tzv. „bezpečnostní stereotyp“. Nejprve je vhodné vybrat bezpečný prostor (bezpečným prostorem se rozumí prostor, kde případný výstřel neohrozí na zdraví a na životě jiné osoby anebo nezpůsobí škody na majetku). Tím směrem bude prováděna veškerá manipulace se zbraní.

Samotné provedení kontroly zbraně začíná uchopením pistole, tak že je prst mimo spoušť, pohledem, popřípadě pohmatem a kontrolou, zda se ve zbrani nachází zásobník, v případě že je zásobník ve zbrani, tento je nutné vyjmout. Závěr zbraně je třeba zajistit pomocí záchyty závěru v zadní poloze. Pohledem opět provést kontrolu výhozného okénka, nábojové komory a šachty zásobníku. Poté lze vypustit závěr a provést mířenou ránu jistoty do bezpečného prostoru.

Se zbraní manipulujeme v tzv. „manipulačním prostoru“, což je prostor v úrovni hrudníku, aby střelec mohl periferně pozorovat bojiště.⁵⁵



Obrázek 1 – Manipulační prostor⁵⁶

⁵⁵ *Pomůcka pro střelecké instruktory: Útočná puška, pistole, granátomet*. Edice 02. Tábor, 2020, str. 35.

⁵⁶ *Pomůcka pro střelecké instruktory: Útočná puška, pistole, granátomet*. Edice 02. Tábor 2020, str. 36.

Pohotovostní poloha

Za pohotovostní polohu je považována situace, kdy je zbraň nabitá, vyjmutá z pouzdra a držena v pohotovostní poloze. Pro pohodlnější držení lze pistoli mírně vytočit vlevo. Z pohotovostní polohy lze také vést střelbu na krátkou vzdálenost.

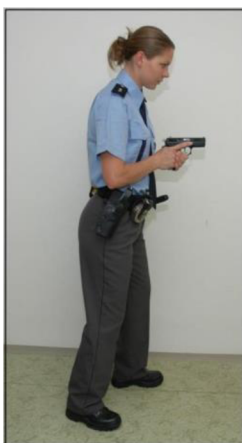

Obrázek 2 – Pohotovostní poloha⁵⁷

Tasení a postoj

Jsou nedílnou součástí správného a přesného použití střelné zbraně.

Tasení – při tasení je vhodné snížit těžiště, silnou (dominantní) rukou nahmatat pistoli v pouzdře a uchopit rukojeť zbraně a zatlačením do pouzdra vytvořit správný úchop. Slabou ruku si dát před tělo, a připravit ji na úchop zbraně společně se silnou rukou. Silná ruka tasí zbraň z pouzdra tak, aby hlaveň směřovala co nejdříve do ohroženého prostoru. Před tělem se spojí obě ruce na zbrani (vytvoří úchop) v tzv. „pohotovostní poloze“. Nejkratší cestou „napíchnout“ zbraň na cíl tak, že při pohybu na cíl první polovinu posledního článku ukazováčku se namačkává spoušť (do prvního odporu) a v momentě, kdy je zbraň zamířena na cíl, dojde k výstřelu.

Při tom jsou obě oči otevřené a muška je ve správném postavení s hledím, spouštění musí být plynulé, prst se nesmí opírat o rám zbraně.

Při opětovném ukládání pistole do pouzdra, pohledem zkontrolovat pozici pouzdra, samotné ukládání (palec silné ruky těsně před zasunutím pistole do

⁵⁷ Pplk. Mgr. ČERNÝ, Vít. *Příprava k použití zbraně: Útvar policejního vzdělávání a služební přípravy*. Praha, 2020, str 26.

pouzdra přidrží čelo závěru, aby nedošlo k jeho odemčení) a zajištění pistole v pouzdře.⁵⁸

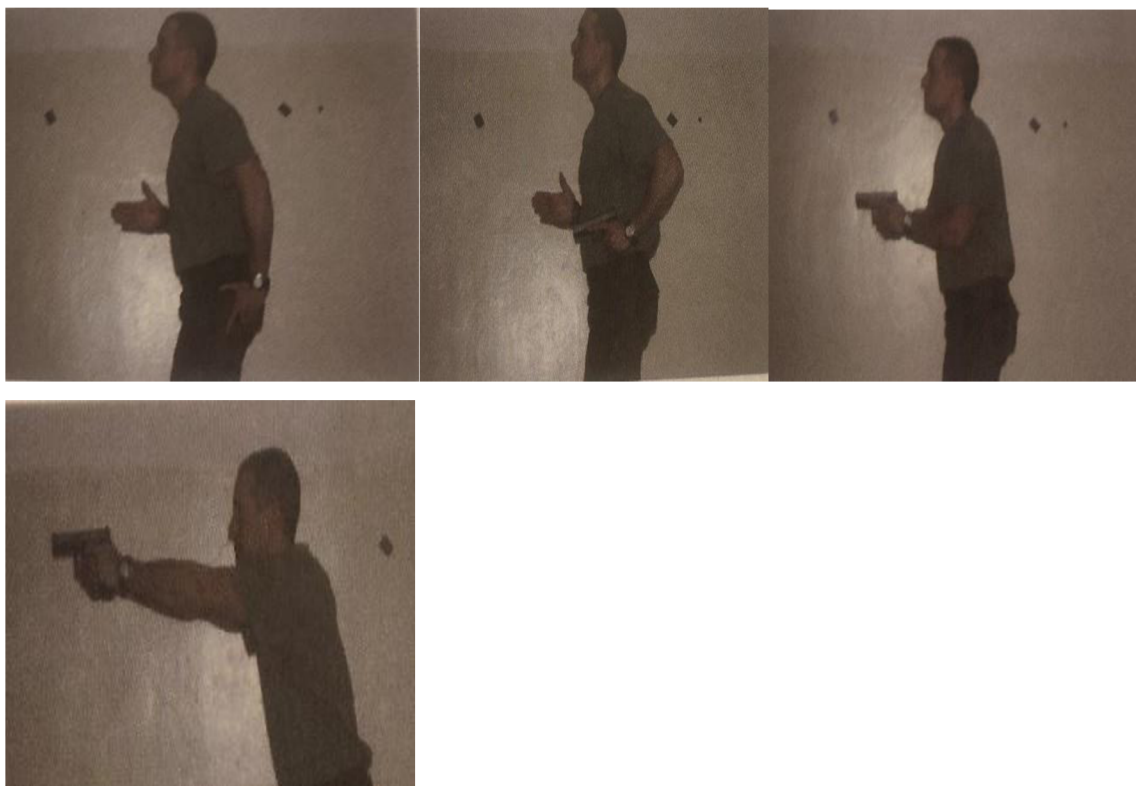

Obrázek 3 - Taseň zbraně z pouzdra⁵⁹

Postoj:

Neexistuje univerzální a striktní verze střeleckého postoje. Jen stěží se najdou dva střelci, kteří by stříleli z totožného postoje. Postoj by měl respektovat určitou naši pohybovou přirozenost, proto někteří doporučují získat základní povědomí o jeho přirozené podobě jednoduchým testem. K určení střeleckého postoje je možné hodit např. zásobník tak, aby jej musel chytit střelec před tělem. Pokud to udělal, jsou jeho nohy zpravidla v postavení vhodném pro ovládání zbraně v dynamické střelbě (v mírném výkroku).

Zásadami postoje jsou stabilita, která je hlavním faktorem kontroly zpětného rázu při rychlé sérii opakovaných výstřelů. Zaujetí postoje musí být rychlé a mělo by

⁵⁸ *Pomůcka pro střelecké instruktory: Útočná puška, pistole, granátomet*. Edice 02. Tábor 2020, str.36.

⁵⁹ *Pomůcka pro střelecké instruktory: Útočná puška, pistole, granátomet*. Edice 02. Tábor 2020, str. 37.

umožňovat rychlý rozběh či změnu polohy. A v neposlední řadě by měl postoj umožňovat rotaci trupu do stran při přenášení střelby nebo při tzv. odhledu.

Pozice nohou - nohy jsou rozkročeny minimálně na šířku ramen. Slabá noha je vpředu, špička silné nohy je minimálně na úrovni paty slabé nohy, případně o něco dále. Špička slabé nohy směřuje k terči a silná noha je v mírné rotaci. Kolena jsou téměř napjatá nebo málo pokrčená. Váha je rozložena rovnoměrně (50/50), chodidla se dotýkají celou plochou.

Trup - je zpříma, ramena jsou nad patami, v žádném případě se nezakláníme.⁶⁰



Obrázek 4 – Postoj obouruční držení⁶¹

Úchop pistole

Každý střelec by si měl vybudovat pevný a konzistentní úchop své zbraně, který mu umožní pohodlně a bezpečně manipulovat se zbraní. Důležité je také pravidelně cvičit k udržení dovedností a zvyšování přesnosti střelce.

Správný úchop pistole - silná ruka obejmě pažbičku přirozeným způsobem co nejvýše, pistolí drží pevně, ale nikoliv křečovitě. Ukazováček je mimo spoušť. Slabá ruka se přiloží k silné tak, že prsty jdou na prsty a patka dlaně se přiloží do vzniklé mezery na pažbičce. Slabá ruka udává sílu úchopu. Palec slabé ruky se přiloží na rám zbraně, a palec silné ruky se přiloží na palec slabé ruky. Mezi

⁶⁰ ČERNÝ, Pavel; DUŠEK, Ondřej a VINDUŠKA, Václav. *Manuál obranné střelby*. Praha: Grada, 2013, s. 46, ISBN 978-80-247-4427-8.

⁶¹ ČERNÝ, Vít. *Příprava k použití zbraně: Útvar policejního vzdělávání a služební přípravy*. Praha, 2020, str. 21.

dlaněmi nesmí být žádný prostor. Ukazováček slabé ruky je pod lučíkem. Je vhodné pro zlepšení úchopu slabou ruku vytočit co nejvíce na rám zbraně, ale tak, aby se neporušil správný úchop. Paže musí být napnuty, obě stejně. Napnutí paží značně omezuje balistická ochrana jednotlivce a napnutí paží se jí podřizuje.⁶²



Obrázek 5 – Úchop pistole⁶³

Zamíření a určení dominantního oka

Zamíření se provádí již v průběhu „napíchnutí“ na cíl. Z pohotovostní polohy se obě ruce přesunují nejkratší cestou směrem na cíl. Nejdříve se snaží střelec dostat mušku na cíl, a jakmile ustálí zbraň v optimální poloze z natažených rukou, tak pouze domíří a to tak, že musí mít správné postavení mušky a hledí.



Obrázek 6 – zamíření⁶⁴

⁶² Pomůcka pro střelecké instruktory: Útočná puška pistole granátomet. Edice 02. Tábor 2020, str. 37 – 38.

⁶³ ČERNÝ, Vít. Příprava k použití zbraně: Útvar policejního vzdělávání a služební přípravy. Praha, 2020, str. 19.

⁶⁴ WIKIHOW. *How to Shoot a Gun Accurately*. Online. WikiHow. 2023, 2023. Dostupné z: <https://www.wikihow.com/Shoot-a-Gun-Accurately>. [cit. 2024-02-01].

V této fázi vede výstřel. Na kratší vzdálenost (do 3 metrů) je možné závěrečné domíření vypustit a vést výstřel pouze „nahrubo“ podle mušky. Vzhledem k takto krátké vzdálenosti lze cíl snadno zasáhnout i bez konečného domíření.⁶⁵

Své dominantní oko můžeme určit, pokud položíme ruce na sebe tak, aby hřbet ruky směřoval nahoru, takže palce a ukazováčky tvoří trojúhelník, poté natáhneme ruce rovně dopředu. Následuje výběr malého objektu (o velikosti max. 10 cm), který je od nás vzdálený asi 3 metry a střídavě budeme zavírat každé oko. Tímto postupem zjistíme, že při zavírání jednoho z očí se objekt vůbec nehýbe, kdežto u druhého oka objekt náhle zmizí z trojúhelníku nebo se posune takovým způsobem, že ho již nevidíme rukami. V prvním případě se pravděpodobně jedná o střelcovo dominantní oko.⁶⁶

Spouštění a dýchání

Spouštění se provádí ve chvíli, kdy má střelec správně zaujatou polohu, úchop, plynule dýchá a zbraň je zamířena na cíl. Spouštění provede plynulým stabilním tlakem na spoušť první polovinou posledního článku ukazováčku. Spouštění je možné provést namáčknutím spouště, tzn. přiložením prstu na spoušť a vymezení prvního odporu spouště. Až poté provede domáčknutí (spouštění). Následuje reset spouště, to znamená, že po výstřelu se spoušť nevrací zcela do přední polohy, ale pouze do bodu, kdy je spoušť opět zachycena spoušťovým mechanismem a je možné vést další výstřel. Dále je nutné, aby střelec vedl prst na spoušti v ose zbraně.

Při vícenásobných výstřelech se jedná o rychlé opakující se kontrolované spouštění: zamíření – namáčknutí – spouštění – reset spouště – opětovné namáčknutí – spouštění atd.. Při celé činnosti je prst neustále v kontaktu se spouští.

Rychlost opětovného výstřelu je závislá na opětovném zamíření po výstřelu – tedy tzv. synchronu. Synchron střelby je proces, kdy dochází ke sladění spouštění

⁶⁵ *Pomůcka pro střelecké instruktory: Útočná puška pistole granátomet*. Edice 02. Tábor, 2020, str. 38.

⁶⁶ *Lentiamo*. Online. Dostupné z: <https://www.lentiamo.cz/blog/dominantni-oko.html>. [cit. 2023-12-03].

společně s opětovným zaměřením. Rychlost spouštění (rytmus) je závislá na vzdálenosti, velikosti a obtížnosti cíle.⁶⁷

Mezi nejčastější chyby střelců patří:

- **namačkování:** ukazováček střelce střídavě namačková spoušť z obavy nesprávného zamíření,
- **strhávání:** tlak na spoušť je rychlý, křečovitý a není veden v ose zbraně, zápěstí je uvolněné a tím dochází ke stranovým chybám, střelec vychýlí zbraň od záměrného bodu,
- **obava ze zpětného rázu:** střelec očekává zpětný ráz a hluk zbraně a vychýlí zbraň nahoru (nebo zatlačí dolů) dříve, než střela opustí hlaveň, často souběžně zavře oči,
- **špatné držení zbraně:** silná ruka svírá zbraň křečovitě, ukazováček není uvolněný, výstřel není kontrolovaný, protože dojde k zatnutí silné ruky i slabé ruky před výstřelem. Špatně umístěná zbraň v silné ruce, bobří ocas není opřen o mezi prstí palce a ukazováku a zároveň malík netlačí do pažby. Toto špatné držení je důsledkem poskakování pistole v ruce, větší klopný efekt a tím větší tendence ke strhávání. Sekundární následky mohou být (v kombinaci s měkkými lokty) brždění závěru a vystavení závady. Identifikací problému může být i jiný směr vyhozených nábojnic.⁶⁸

Dýchání je nezbytné pro zachování stability a přesnosti zamíření při střelbě. Dynamika pohybu hrudníku má přímý dopad na polohu zbraně a jejich mířidel, což může výrazně ovlivnit úspěšnost střelby. Porozumět vztahu mezi dýcháním a precizním provedením výstřelu má podstatný význam pro celkové zdokonalení střelce.⁶⁹

Abychom minimalizovali vliv dýchání na střelbu, je zásadní vypracovat dovednosti kontroly dechu a naučit se prodloužit přirozenou dechovou pauzu v kritickém okamžiku dokončování míření a stisku spouště. To vyžaduje nejen fyzickou připravenost střelce, ale i mentální disciplínu a soustředění.

⁶⁷ ČERNÝ, Pavel; DUŠEK, Ondřej a VINDUŠKA, Václav. *Manuál obranné střelby*. Praha: Grada, 2013, ISBN 978-80-247-4427-8, str.51.

⁶⁸ Pomůcka: *Střelecká příprava z ručních zbraní*. Žatec, 2020, s. 39.

⁶⁹ *US Marine Shooting*. Online. Dostupné z: <http://www.aihpa.com/Training&Guides.htm>. [cit. 2023-12-03].

Při situacích, kde je požadována střelba rychlými sériemi, je nezbytné adaptovat dýchání na tempo akce. Krátké nádechy mezi jednotlivými výstřely mohou poskytnout střelci nutný čas na vytvoření dechové pauzy a udržení stability při zachování akčního tempa. Nicméně je třeba zdůraznit, že správné načasování dýchání musí být pečlivě zvažováno, aby byla zachována stabilita a přesnost zaměření.

Při zkoumání této problematiky je třeba zmínit, že zadržování dechu po delší dobu negativně ovlivňuje schopnost střelce udržet zaostření na mířidlech. Dochází k tomu, že dlouhodobé zadržování dechu může vést k fyzickému napětí a ovlivnit pozornost střelce, což bývá zejména problematické při opakované střelbě nebo v náročných podmínkách.

Celkově lze konstatovat, že správná kontrola dýchání je klíčem k dosažení maximální přesnosti a efektivity při střelbě. Tato dovednost vyžaduje pečlivý trénink a porozumění fyziologii a psychologii střelby.⁷⁰

Přebití zbraně a řešení závad u pistole

Bojové přebití zbraně vyžaduje synchronizovaný a plynulý proces, aby se minimalizoval čas, během něhož střelec nemá kontrolu nad palbou. Tato činnost vyžaduje dobrou znalost přidělené zbraně, pečlivé ovládání a koordinaci pohybů. Kromě technické stránky vyžaduje bojové přebití také psychologickou připravenost střelce. Schopnost zachovat klid a soustředění.

Bojového přebití probíhá po vyhodnocení vynuceného přebití. Následuje přesunutí zbraně do pohotovostní polohy s kontrolním pohledem výhozného okénka. Závěr je v zadní poloze a nábojová komora je prázdná. Pistoli vytočit mírně vpravo a hlásit: „přebíjím“. Podle situace a terénu je vhodné zaujmout skryt. Následuje stisknutí záchyty zásobníku, palcem a ukazováčkem slabé ruky, vyjmutí zásobníku ze zbraně a jeho odhození na zem nebo vložení do prázdné sumky na zásobníky. Slabou rukou je potřeba vyjmout nový zásobník s municí z pouzdra a zasunout jej do těla zbraně. Pokud je dostatek času můžeme pro jistotu dorazit

⁷⁰ BRYCH, Jan. *Sportovní střelba (kulové disciplíny)*. Knižnice Svazarmu (Naše vojsko). Praha: Naše vojsko, 1982, str. 37.

zásobník patkou slabé ruky a zatahat za něj. Dále spustit závěr za pomoci záchyty závěru dopředu. Nakonec „napíchnout“ zbraň zpět na cíl a zhlásit „hotovo“.⁷¹

K bojovému přebití přistoupíme i v případě, kdy si střelec přidrží páku záchyty závěru a zbraň tak nevystaví střeleckou pohotovost (viz. odstranění závad u pistole níže)

Taktické přebití zbraně není pouze mechanickou rutinou, ale také mentálním cvičením. Střelec musí být schopen rychle analyzovat situaci, rozhodnout se pro správnou taktiku přebití a provést ji s minimálním rizikem a ztrátou času. Celkově lze taktické přebití zbraně považovat za klíčový prvek taktického výcviku, který zvyšuje účinnost střelby a zajišťuje, že střelci jsou připraveni reagovat na různé taktické situace s vysokou úrovní dovedností a efektivity. V rámci taktického přebití je důležité mít přehled o počtu výstřelů.

Taktické přebití probíhá přesunutím zbraně do pohotovostní polohy s kontrolním pohledem na výhozný okénko a závěr zbraně. Poté provést kontrolu cíle a okolí (tzv. „REINDEX“), podle situace a terénu zaujmout příznivější polohu, zhlásit: „přebíjím“. Slabou rukou vyjmout nový zásobník s municí z pouzdra tak, že jej uchopí palec a ukazováček a mezi ukazováček a prostředníček vyjmout zásobník ze zbraně, poté zasunout nový zásobník s municí do zbraně, poloprázdný zásobník ze zbraně zasunout do pouzdra. Patkou dlaně slabé ruky znovu dorazit plný zásobník do zbraně a uchopit dno zásobníku palce a ukazováčkem slabé ruky a zatahat za něj. Tím je zásobník zajištěn proti vypadnutí a zhlásit: „hotovo“.⁷²



Obrázek 7 – Taktické přebití⁷³

⁷¹ Pomůcka: *Střelecká příprava z ručních zbraní*. Žatec, 2020, s. 42.

⁷² Pomůcka: *Střelecká příprava z ručních zbraní*. Žatec, 2020, str. 43.

⁷³ *Pomůcka pro střelecké instruktory: Útočná puška pistole granátomet*. Edice 02. Tábor 2020, str. 43.

Řešení závad u pistole vyžaduje pečlivou analýzu vzniklého problému, znalost konkrétního modelu zbraně, děje výstřelu a mechaniky zbraně, aby byl člověk schopen identifikovat a řešit nastalou situaci.

Řešení závady: přesunutí zbraně do pohotovostní polohy, vizuální kontrola výhozného okénka a závěru, dle zjištěného vyhodnotit závadu. Prst je mimo spoušť. Zahlásit „závada“. Zaujmout vhodnou polohu. Po odstranění závady jedním z níže uvedených způsobů „napíchnout“ zbraň směrem na cíl a hlásit „hotovo“.

Odstranění závady u pistole – základní typ závady: během střelby z pistole došlo k úderu kohoutku naprázdno, nedošlo k výstřelu. Závěr zůstal v přední poloze. Prst mimo spoušť. Patkou dlaně slabé ruky je třeba dorazit zásobník, slabou rukou stáhnout závěr dozadu tak, že ho je uchopíme nadhmatem (nebo palcem a ukazováčkem slabé ruky za rýhovanou zadní část závěru). Rázně stáhnout do zadní polohy, až na doraz, potom závěr spustit. V případě, že nebyl doražen zásobník, došlo k nabití pistole. V případě, že se jednalo o selhaný náboj, došlo k vyhození poškozeného náboje na zem. V případě že dojde k zachycení závěru v zadní poloze, provést bojové přebití.

Odstranění závady u pistole – nedoražený závěr: při zmačknutí spouště nedošlo k výstřelu. Závěr není doražen do přední polohy. Prst mimo spoušť. Dorazit čelo závěru patkou dlaně slabé ruky (tím dojde k uzamčení závěru). Pokud se závěr neuzamkne, závěr palcem a ukazováčkem slabé ruky lehce stáhnout dozadu (odemknout) a poté razantně dorazit.⁷⁴

Odstranění závady u pistole – podélně (kolmo) vzpříčená nábojnice ve výhozném okénku: při střelbě nedošlo k vyhození prázdné nábojnice, nábojnice zůstala podélně (kolmo) vzpříčená ve výhozném okénku. Nejprve je potřeba slabou rukou vyjmout zásobník ze zbraně. Naklopit pistoli mírně vpravo, ukazováčkem a palcem slabé ruky uchopit závěr alespoň dvojitým razantním natažením závěru odstranit závadu. Zpět vložit zásobník do šachty zásobníku a patkou dlaně slabé ruky tento dorazit. Dále provést opětovně nabití.⁷⁵

Odstranění závady u pistole – slabá rána: dojde k výstřelu, avšak velmi slabému, střela se zasekne uprostřed hlavně. U této závady obvykle vyjde kouř z

⁷⁴ Pomůcka: *Střelecká příprava z ručních zbraní*. Žatec, 2020, s. 43.

⁷⁵ Pomůcka: *Střelecká příprava z ručních zbraní*. Žatec, 2020, s. 44.

hlavně po výstřelu, tím jí můžeme identifikovat. Vyndáme zásobník a stáhneme závěr několikrát do zadní polohy a pohledem zkontrolujeme nábojovou komoru a šachtu zásobníku. Nadále rozebíráme zbraň, po rozebrání zkontrolujeme vnitřek hlavně směrem do bezpečného prostoru. Zbraň opět složíme, ještě před samotným složením opět zkontrolujeme vnitřek hlavně. Po složení provedeme kontrolu funkčnosti zbraně.⁷⁶

Střelecké polohy

Pro úplnou taktickou přípravu si nelze vystačit pouze se základním střeleckým postojem. Dynamická změna poloh je jedním z nejúčinnějších prvků. Proto rozšíříme střelecké pozice o klek a leh.⁷⁷

Klek: pro účely obranné střelby má smysl trénovat pouze klek na jednom kolenu. Je pohotový, jak co se týče zaujetí polohy, tak možnosti přemístění. Využívá se především za kryty střední velikosti a také pro zmenšení plochy zásahové zóny. Zúročení také přinese ve střelbě na delší vzdálenosti, kdy je více stabilní než základní postoj a může poskytnout oporu pro slabou ruku.⁷⁸

Klek přímý: váhu přeneseme na silnou nohu, zároveň s rotací kotníku silné nohy překročíme slabou nohou zhruba do polohy „2 hodiny“ pomyslného ciferníku, tedy mírně křížem před silnou nohu. Zároveň s tím provedeme první fázi tasení a začneme druhou (OBR). Pak se snižujeme až do dosednutí na patu silné nohy. Během toho dokončíme tasení (zapíchnutí). Klek musí být v případě nutnosti rychlého přemístění jakýmsi „běžeckým blokem“. Nesmíme proto být v kontaktu se zemí nártem zadní nohy. Pravidlo je opora o špičku nohy. V případě střelby na delší vzdálenost je někdy výhodou využít koleno slabé nohy jako oporu a většího pokrčení slabé ruky v lokti s opřením v oblasti první třetiny tricepsu o koleno.⁷⁹

⁷⁶ *Popis závad u praktické zkoušky na zbrojní průkaz.* Online. Střelecká škola Fišer. Dostupné z: <https://www.strelecka-skola.cz/popis-zavad-u-prakticke-zkousky-na-zbrojni-prukaz>. [cit. 2023-12-03].

⁷⁷ ČERNÝ, Pavel; DUŠEK, Ondřej a VINDUŠKA, Václav. *Manuál obranné střelby.* Praha: Grada, 2013, str. 89, ISBN 978-80-247-4427-8.

⁷⁸ ČERNÝ, Pavel; DUŠEK, Ondřej a VINDUŠKA, Václav. *Manuál obranné střelby.* Praha: Grada, 2013, str. 90, ISBN 978-80-247-4427-8.

⁷⁹ ČERNÝ, Pavel; DUŠEK, Ondřej a VINDUŠKA, Václav. *Manuál obranné střelby.* Praha: Grada, 2013, str. 89 – 90, ISBN 978-80-247-4427-8.

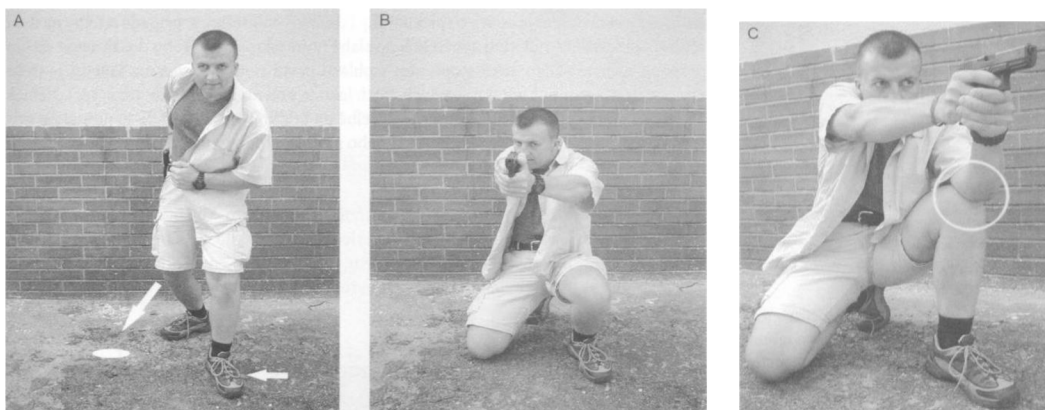

Obrázek 8 – přechod do kleku⁸⁰

Klek stranový – pod tímto názvem se skrývá varianta kleku pro střelbu zpoza krytu. Většina váhy je na noze, na které se klečí, druhá noha směřuje stranou a slouží jako vahadlo. Prvním pohybem je úkrok, kterým se dostáváme do blízkosti hrany krytu, zároveň dojde ke snížení těžiště až do dokleknutí na patu. Druhá noha se během tohoto manévru nepřisunuje a vyrovnává výklon těla mimo kryt.



Obrázek 9 – klek stranový⁸¹

Leh na břicho – střelecká poloha vleže zpravidla umožňuje zaujetí toho nejmenšího profilu k protivníkovi, jakého jsme schopni. Na druhou stranu je velmi obtížné se z lehu rychle zvednout k případnému přesunu. Pokud se tedy bavíme o lehu na břicho, je nutno zmínit, že nejde o techniku, kterou lze zvolit na bezprostřední či krátkou vzdálenost. Do lehu na břicho se dostaneme vykročením slabou nahou dopředu na vzdálenost jednoho a půl kroku. Pravým kolenem

⁸⁰ ČERNÝ, Pavel; DUŠEK, Ondřej a VINDUŠKA, Václav. *Manuál obranné střelby*. Praha: Grada, 2013, str. 89 – 90, ISBN 978-80-247-4427-8.

⁸¹ ČERNÝ, Pavel; DUŠEK, Ondřej a VINDUŠKA, Václav. *Manuál obranné střelby*. Praha: Grada, 2013, str. 89 – 90, ISBN 978-80-247-4427-8.

zaklekneme na zem. Následně položíme slabou ruku na zem, poté i loket. Natáhnout obě nohy (nohy jsou roztažené nebo u sebe) a samotné lehnutí na břicho.⁸²



Obrázek 10 – přechod do lehu na břiše⁸³

Pohyb ve střelecké situaci a střelba za pohybu

Dynamika pohybu ve střelecké situaci zahrnuje přesuny mezi střeleckými pozicemi či polohami, což představuje klíčový aspekt v taktickém střeleckém výcviku. Pohyb střelce, s výjimkou fáze míření a střelby na cíl, vyžaduje precizní provedení a zajištění bezpečné manipulace se zbraní. Během pohybu musí být prsty střelce viditelně mimo spoušť, zatímco zbraň stále směřuje na cíl. Přesuny mohou probíhat s nebo bez střelby. Cílem je minimalizovat čas strávený přesunem mezi jednotlivými pozicemi. Rychlost pohybu by však neměla být na úkor bezpečnosti. Zvláště při krátkých přesunech je rozhodující, jak rychle může střelec zahájit přesun po posledním výstřelu a jak rychle může po přesunu přejít k další střelbě. Bezpečnost pohybu se zbraní musí být vždy na prvním místě, což znamená, že prst musí být neustále mimo spoušť. Při nácviku přesunu mezi střeleckými pozicemi se zaměřujeme na různé směry pohybu stranově, předozadně a diagonálně. Pohybujeme se ve všech možných směrech, a to jak vpravo, tak vlevo, vpřed a vzad. Postupně přidáváme další prvky, jako zaujímání různých střeleckých postojů, a to jak jednotlivě, tak v kombinaci. Při tomto cvičení zdůrazňujeme přizpůsobení rychlosti pohybu vlastním fyzickým schopnostem a podmínkám prostředí, včetně povrchu, po kterém se střelec pohybuje, s cílem minimalizovat riziko pádu a souvisejících nebezpečí. Cílem nácviku je tedy

⁸² ČERNÝ, Pavel; DUŠEK, Ondřej a VINDUŠKA, Václav. *Manuál obranné střelby*. Praha: Grada, 2013, str. 89 – 90, ISBN 978-80-247-4427-8.

⁸³ ČERNÝ, Pavel; DUŠEK, Ondřej a VINDUŠKA, Václav. *Manuál obranné střelby*. Praha: Grada, 2013, str. 89 – 90, ISBN 978-80-247-4427-8.

dosáhnout plynulých a bezpečných přechodů mezi střeleckými pozicemi, což zvyšuje celkovou efektivitu a bezpečnost střelce v taktických situacích.

Držení zbraně při přesunu na dlouhou vzdálenost s úchopem pouze silné ruky pistole směřuje dopředu, hlaveň směřuje do ohroženého prostoru. Silná ruka svírá zbraň v pohotovostní poloze tak, aby se při pohybu co nejméně pohybovala a stále směřovala do ohroženého prostoru. Slabá ruka pomáhá koordinovat pohyb, tak že se pohybuje přirozeně dopředu a dozadu. Při přesunu na krátkou vzdálenost s úchopem obouruč je zbraň v pohotovostní poloze. Obě ruce drží zbraň ve správném úchopu tak, aby se při pohybu pohybovala co nejméně.⁸⁴

Střelba za pohybu patří mezi pokročilé střelecké dovednosti, je použitelná v případě, že je nutnost se okamžitě přemístit a současně se při tom krýt střelbou a zasahovat cíl. Zvládnutí střelby za pohybu má několik zásad. V první řadě musí střelec podstatně snížit těžiště těla, při chůzi dělat kratší kroky po úzké stopě. Pohyb je po celou dobu na pokrčených nohách, měkčí došlapování, kdy tímto zmenšíme možný pohyb zbraně ve vertikálním směru. Při pohybu vzad působí noha směřující vzad jako tzv. „čidlo“ pro krok si sahá těžiště je při tom na přední noze. To umožní reagovat na možnou terénní nerovnost nebo překážku.⁸⁵

Kontrola cíle a okolí (tzv. „REINDEX“)

Tento dril se provádí vždy po dostřelení, pokud je cíl eliminován a nehrozí žádná další viditelná hrozba a může být kdykoliv přerušen a to vždy pokud se v některé fázi jeho provádění objeví další hrozba. Důležitá je kontrola účinku střelby na cíl. Ta se provádí po přesunutí zbraně do manipulačního prostoru s prstem mimo spoušť a při tom vizuálně zkontrolovat výhozné okénko a závěr. Pohledem je třeba také zkontrolovat prostor v rozsahu 360° kolem své polohy, kde hledáme případné další hrozby a kontrolujeme kolegy. Touto činností zároveň rozbíjíme tzv. „tunelové vidění“. Dle zařazení policistů ve výcvikových kategoriích, dále v taktické přípravě toto spojujeme s kontrolou munice, vlastního zdravotního stavu a kontrolou osobního materiálu.⁸⁶

⁸⁴ Pomůcka: *Střelecká příprava z ručních zbraní*. Žatec, 2020, s. 63.

⁸⁵ *Hard Task Tactical Pistol videokurz*. Online. Youtube.cz. 2015. Dostupné z: <https://www.youtube.com/watch?v=Tuu7vhH28C4>. [cit. 2023-12-03]. [cit. 2023-12-03].

⁸⁶ Pomůcka: *Střelecká příprava z ručních zbraní*. Žatec, 2020, str. 72.



Obrázek 11 – kontrola okolí ⁸⁷

Opakované výstřely

Smyslem opakovaných výstřelů je zvýšení účinnosti střel v cíli v relativně krátkém čase a jeho útok zastavit. Snažíme se střílet co nejrychleji s dostatečnou přesností. Toto se nazývá efektivita střelby. Pro dobré zvládnutí opakovaných výstřelů má zásadní význam kvalita úchopu zbraně a dobrý postoj. V průběhu střelby opakovaných výstřelů nesmíme ztratit kontakt se spouští a využít tzv. „RESET“ spouště. Zásadní je přesnost zásahů na zvolený cíl. Cesta vede přes přesnost a postupné zrychlování. Rytmus střelby závisí na vzdálenosti cíle.⁸⁸ Všechny výstřely by měly být s kontrolou mířidel, výjimka může být u krátké vzdálenosti s využitím svalové paměti. Velmi důležitý faktor je dokonale zvládnutý reset spouště.

Záměna zbraně

Záměna zbraně, zejména přechod z dlouhé na krátkou, nebo na TASER, je v taktickém kontextu hlavním aspektem pro zajištění bezpečné a správné reakce na různé situace. Tato strategická volba může být motivována specifickými podmínkami nebo charakteristikami dané situace. V případě potřeby změny z krátké zbraně na dlouhou zbraň může být způsobeno změnou vzdálenosti k cíli nebo potřebou zvýšit přesnost střelby. Při rozhodování o použití TASERU může hrát roli potřeba minimalizovat zranění nebo omezit fyzický kontakt s podezřelým. Taser může být zvolen v situacích, kde je potřeba rychle a účinně zastavit hrozbu,

⁸⁷ ČERNÝ, Vít. *Příprava k použití zbraně: Útvar policejního vzdělávání a služební přípravy*. Praha, 2020, str. 21.

⁸⁸ Pomůcka: *Střelecká příprava z ručních zbraní*. Žatec, 2020, str. 73,

aniž by došlo k použití smrtící síly. V každém případě je důležité, aby byli příslušníci bezpečnostních sborů pečlivě vycvičeni na správné používání a přechody mezi různými typy zbraní. Tato odborná příprava by měla zahrnovat i psychologický aspekt rozhodování, aby se zajistilo, že příslušníci jsou schopni rychle a uvážlivě reagovat na dynamické situace v terénu. Odborná školení a simulace mohou napomoci vytvoření pevných postupů a rozhodovacích schopností v oblasti zbraní a taktiky.⁸⁹

Příklad nácviku základních dovedností

Jasný příklad nácviku základních dovedností je detailně popsán v přílohách tohoto dokumentu. Kde je uvedeno, jak správně postupovat pro dosažení výcvikových cílů, jak zefektivnit výcvik, dostatečně motivovat střelce, jak ovlivňuje nácvik přidělený rozpočet a co vše může ještě nácvik základních dovedností ovlivnit.

Využití airsoftových a FX zbraní při nácviku střelby

Airsoftové a FX pistole, které jsou realistickými replikami ostrých zbraní, nabízejí unikátní příležitost pro policejní výcvik, kde je bezpečnost, autentičnost a efektivita klíčová. Tyto zbraně jsou konstruovány s ohledem na co nejpřesnější ztvárnění reálných modelů, což umožňuje střelcům simulovat skutečné střelecké situace s větší přesností. Náboje ve formě plastových kuliček o průměru 6 mm eliminují riziko zranění a umožňují bezpečné provádění střelby v různých prostředích, včetně tělocvičen.

Vzhledem k rozmanitosti policejní práce je klíčové, aby výcvik reflektoval různé aspekty střeleckých dovedností. Airsoftové a FX pistole umožňují důkladnou přípravu na několik úrovní:

1. **Bezpečné prostředí pro začátečníky:** Pro střelce, kteří teprve začínají s výcvikem, poskytují airsoftové a FX pistole bezpečné prostředí. Zde mohou zdokonalovat základní dovednosti, jako je držení zbraně, taktické postavení a střelba na krátké vzdálenosti, aniž by byli vystaveni reálným bezpečnostním rizikům spojeným s ostrými zbraněmi.

⁸⁹ Pomůcka: *Střelecká příprava z ručních zbraní*. Žatec, 2020, str. 67.

2. **Eliminace zpětného rázu a ochrana sluchu:** Důležitým aspektem je absence zpětného rázu zbraně po výstřelu, což snižuje zátěž na pohybový aparát a šetří sluch střelce. To je zejména důležité při tréninku mladých jedinců, kde je nutné minimalizovat rizika spojená s tradičními střelbami. Vzhledem k absenci zpětného rázu však může docházet k vytváření špatných návyků při poloze a úchopu.
3. **Flexibilita ve výběru prostředí pro trénink:** Jednou z výhod airsoftových a FX zbraní je možnost provádět střelbu téměř kdekoliv, což zvyšuje flexibilitu výcviku. Tato flexibilita umožňuje střelcům adaptovat svůj trénink na různé scénáře a prostředí, což je v policejním výcviku klíčové.

Přestože tyto pistole poskytují řadu výhod, je důležité brát v úvahu i jejich omezení. Především je třeba být opatrný při přenášení dovedností nabytých při střelbě s airsoftovými a FX zbraněmi na ostré zbraně, aby nedošlo k zakořenění nevhodných návyků. To je důležitým aspektem při přípravě policistů na reálné situace, kde je potřeba správně reagovat s ostrou zbraní v ruce.⁹⁰

⁹⁰ Česká armáda nakupuje airsoftové pušky. *Czdefence.com* [online]. [cit. 2024-01-28]. Dostupné z: <https://techsvet.cz/nejnovejsi-zpravy/ceska-armada-nakupuje-airsoftove-pusky-cz-805-bren-pro-vycvik-boje-zblizka-simulace-skutecne-zbrane-je-velmi-presna/jandvoracek/>

6 Závěr

V závěru této bakalářské práce lze konstatovat, že její cílem bylo detailně a komplexně přiblížit problematiku střelecké přípravy policistů v rámci Police ČR. Analýza širokého spektra aspektů spojených s tímto klíčovým prvkem policejního výcviku umožnila hlubší porozumění právního rámce, důležitosti střeleckého výcviku a pravidel praktické střelby.

Podrobný rozbor názvosloví, výcvikových kategorií, specifikací zbraní, a využití alternativních prostředků pro nácvik střelby poskytuje ucelený pohled na problematiku. Důkladná zkoumání výzbroje, výstroje a metodiky plánování střeleckého výcviku spolu s analýzou role instruktora, strategií dlouhodobého rozvoje a tréninkovými přístupy poskytuje praktické nástroje pro zdokonalení tohoto klíčového aspektu policejní přípravy.

Praktická část, věnovaná střeleckému tréninkovému přístupu, podrobně popisuje technickou, taktickou a psychickou přípravu. Popsání pohybových schopností a základních technik střelby přináší konkrétní návody pro zlepšení výkonnosti policistů.

Celkově lze konstatovat, že tato práce není pouze rešerší teoretických konceptů, ale také praktickým průvodcem pro instruktory a policisty, kteří jsou zapojeni do střelecké přípravy. Věřím, že předložené analýzy, návrhy a doporučení přispějí k efektivnější a bezpečnější střelecké přípravě policistů v rámci Police ČR.

Seznam použité literatury

Monografie

BAKA, Michal. *Pomůcka: Střelecká příprava z ručních zbraní*. Žatec, 2020,

BRYCH, Jan. *Sportovní střelba (kulové disciplíny)*. Knižnice Svazarmu (Naše vojsko). Praha: Naše vojsko, 1982,

BRYCH, J.: *Sportovní střelba*. 1. vyd. Praha: Naše vojsko, 1987. ISBN 80-548-25-4,

ČERNÝ, Pavel; DUŠEK, Ondřej a VINDUŠKA, Václav. *Manuál obranné střelby*. Praha: Grada, 2013, ISBN 978-80-247-4427-8,

MALACH, Josef. *Školní pedagogika*. Ostrava: Ostravská univerzita v Ostravě, 2002. ISBN: 978-80-86723-29-7,

Muťík, J. *Didaktika profesního vzdělávání dospělých*. Fraus: Plzeň, 2005. ISBN 80-7238-220-9,

PERIČ, Tomáš. *Sportovní příprava dětí*. Nové, aktualiz. vyd. Děti a sport. Praha: Grada, 2012, ISBN 978-80-247-4218-2,

PeaDr. Soňa Valušková *Interdisciplinární vzdělávání pracovníků škol a školských zařízení CZ*,

Pospíšil, O. *Pedagogika dospělých, andragogika*. PF UK: Praha, 2001. ISBN 80-7290-064-1,

ZORMANOVÁ, LUCIE. *Obecná didaktika: pro studium a praxi*. Vyd. 1. vyd. Praha: Grada 239 s. ISBN 978-80-247-4590-9,

ZÁKLADY PROFESNÍ TĚLESNÉ, TAKTICKÉ A STŘELECKÉ PŘÍPRAVY: doplňkové texty pro posluchače kombinované formy studia studijního programu „Ochrana obyvatelstva“. 2007. JIHOČESKÁ UNIVERZITA V ČESKÝCH BUDĚJOVICÍCH Zdravotně sociální fakulta, 2007,

Příručka pro instruktory Policie České republiky. Brno, 2019,

Příručka pro instruktory střelecké přípravy: Odbor doktrín VeV. Vyškov. 2013.

Zákonná úprava a IAŘ (interní akty řízení)

BAČKOVSKÁ, Milena a NOVÁK, Pavel. *Zákon o zbraních s komentářem a prováděcími předpisy*. Praha: Linde, 2003. ISBN 80-7201-426-9,

Úplné znění zákona č. 273/2008 Sb. o Policii České republiky: Úplné znění zákona č. 250/2016 Sb., o odpovědnosti za přestupky a řízení o nich ; Úplné znění zákona č. 251/2016 Sb., o některých přestupcích. Vydání: dvacáté. Praha: Armex Publishing, 2022. ISBN 978-80-87451-90-8,

Závazný pokyn policejního prezidenta ze dne 19. ledna 2009, č. 4/2009, o provádění služební přípravy příslušníků Policie České republiky.

Webové stránky a elektronické zdroje

<http://www.aihpa.com/>

US Marine Shooting. Online. Dostupné z: <http://www.aihpa.com/Training&Guides.htm>. [cit. 2023-12-03].

<https://www.mvcr.cz/>

Ministerstvo vnitra České republiky. Online. [Www.mvcr.cz](http://www.mvcr.cz). 2021. Dostupné z: <https://www.mvcr.cz/clanek/zbrane-podlehajici-zakonu-o-zbranich-a-podminky-jejich-nabyvani-a-drzeni.aspx>. [cit. 2023-11-28].

<http://esiar.pcr.cz/kniha/siar/>

<https://www.policie.cz/>

Zpravodajství 2019 Balistické vesty [online]. [cit. 3.12.2023] dostupné z: <https://www.policie.cz/clanek/balisticke-vesty.aspx>,

Policie České republiky. *Policie* [online]. [cit. 2024-02-25]. Dostupné z: <https://www.policie.cz/clanek/o-nas-policie-ceske-republiky-policie-ceske-republiky.aspx>

<https://www.strelecka-skola.cz/>

Popis závad u praktické zkoušky na zbrojní průkaz. Online. Střelecká škola Fišer. Dostupné z: <https://www.strelecka-skola.cz/popis-zavad-u-prakticke-zkousky-na-zbrojni-prukaz>. [cit. 2023-12-03].

<https://techsvet.cz/>

Česká armáda nakupuje airsoftové pušky. Czdefence.com [online]. [cit. 2024-01-28]. Dostupné z: <https://techsvet.cz/nejnovejsi-zpravy/ceska-armada-nakupuje-airsoftove-pusky-cz-805-bren-pro-vycvik-boje-zblizka-simulace-skutecne-zbrane-je-velmi-presna/jandvoracek/>,

<https://www.wikihow.com/>

WIKIHOW. How to Shoot a Gun Accurately. Online. WikiHow. 2023, 2023. Dostupné z: <https://www.wikihow.com/Shoot-a-Gun-Accurately>. [cit. 2024-02-01].
Lentiamo. Online. Dostupné z: <https://www.lentiamo.cz/blog/dominantni-oko.html>. [cit. 2023-12-03].

<https://cs.wikipedia.org/>

Vnější balistika. Online. Wikipedia: Prvky dráhy střely. Dostupné z: https://cs.wikipedia.org/wiki/Vnější_balistika. [cit. 2023-11-28].

Wikipedie. Online. Trénink. 2021. Dostupné z: <https://cs.wikipedia.org/wiki/Tr%C3%A9nink>. [cit. 2023-11-30].

<https://www.youtube.com/>

YouTube.cz. Online. Hard Task Tactical Pistol videokurz. 2015. Dostupné z: <https://www.youtube.com/watch?v=Tuu7vhH28C4>. [cit. 2023-12-03].

Hard Task Tactical Pistol videokurz. Online. Youtube.cz. 2015. Dostupné z: <https://www.youtube.com/watch?v=Tuu7vhH28C4>. [cit. 2023-12-03]. [cit. 2023-12-03].

Přílohy

Příloha č. 1 – Příklad nácviku základních dovedností střelby

„Tento příklad nácviku základních dovedností jasně a srozumitelně udává výcvikové cíle v promyšlené posloupnosti, včetně systému vyhodnocení cvičení tak, aby se výcvik v maximální možné míře zefektivnil a vedl nejen ke zkvalitnění, ale i ztraktivnění daného výcviku, a tudíž i větší motivaci cvičících. Je nutné efektivně využít časovou dotaci pro výcvik na střelnicích.

*Všeobecné zásady a principy: Rozpočet munice je kalkulován na všechny cvičení vždy stejně. Jedná se o 24 ran do pistole (pi). Liší se pouze počty opakování jednotlivých cvičení střelb (cs). Tímto je zaručena jednoduchost plánování daných střelb a pokrytí všech tří úrovní výcviku. Terče pro tuto střeleckou koncepci jsou velkoformátové rozměr 85*65 cm s černým pozadím, kdy je na daném terči vyobrazena IDPA figura s vyznačenými zásahovými zónami, která je vždy doplněna o další terče pro danou zbraň.*

Veškerý výcvik se provádí v plné ústroji tak, aby již od začátku střeleckého výcviku byl střelce schopný pracovat se svou výstrojí. Základní hodnocení celé této koncepce je vždy definováno na začátku každého stupně výcviku. Jednotlivé dílčí hodnocení je vždy uvedeno u daného CS, nebo jeho položky. Obecně platí, že jakýkoliv zásah mimo danou zásahovou zónu je hodnocení nesplnil.

Všechna CS se střelba po fázích tak, aby se dosáhla maximální efektivita daného cvičení. To je základní a klíčovou prací střeleckých instruktorů.

Pro reálný posun ve výcviku je důležitý prvek vlastního vyhodnocení.⁹¹ Toto je rozděleno do dvou kategorií.

- *Střelecký deník který slouží každému střelci k zapisování vlastních dosažených výsledků a to i těch negativních tak, aby se mohl neustále v daném výcviku zlepšovat.*
- *Hodnotící list je souhrnný přehled výsledků a slouží k přehledu celkové vycvičenosti.*

⁹¹ BAKA, Michal. *Pomůcka: Střelecká příprava z ručních zbraní*. Žatec, 2020, str. 7 – 13.

„BASIC MARSKMANSHIP“

Střelecká dovednost – tato etapa slouží výhradně k získání základních střeleckých dovedností a převedení teoretických znalostí do praktické roviny výcviku. Základním principem této výcvikové etapy vytvoření pevného spojení „STŘELEC – ZBRANĚ – VÝSTROJ“.

Cílový stav tohoto modulu je plné zvládnutí bezpečné manipulace se zbraní, základní střelecké techniky, úspěšné zasahování cíle definovaného pro tento modul z daných poloh a na určenou vzdálenost, zvládnutí opakovaného výstřelu. Tohoto stavu se musí dosáhnout jak ve dne, tak v noci.

Část manipulace se zbraní:

- Bezpečnostní stereotyp*
- Vybití zbraně, nabití zbraně*
- Odstranění závady*
- Přebití zbraně bojové, taktické, manipulace se zásobníky*
- Záměna zbraně*
- Přenos střelby na různé cíle*
- Kontrola stavu zbraně polohy pro střelbu, polohy pro nošení zbraně, pohotovostní polohy*

Pro osvojení si základů bezpečné manipulace a střelby je potřeba zapojit nácviky se zbraní. Pod tímto pojmem se skrývá nejen činnost na povely, které se používají na palebné čáře, ale zejména „pochopení a přijetí zbraně“. Tímto termínem je myšleno zautomatizování veškerých činností se zbraní. Především bezpečnostní stereotyp, míření do bezpečného prostoru, střelecká technika, plné zvládnutí ovládacích prvků a ergonomie zbraně, přebíjení zbraně, odstraňování závad, správné nošení zbraně, záměna zbraně.

Pro dosáhnutí těchto dovedností je vhodné kombinovat teoretická zaměstnání, nácvik se zbraní a vlastní nácvik střeleb.

Jelikož v tomto modulu se budují hlavní dovednosti a schopnosti, je klíčové dbát na správnost provedení daných činností. Právě zde je klíčové použití střeleckých instruktorů tak, aby byl správně položen základ střeleckých dovedností.

Cvičení střelb č.1 Mířená střelba z Pi

Zbraň: Pi

Munice: 24 ran – 4x5 ran mířená střelba, 4 rány pro nácvik tasení zbraně

Dálka k terči: 2 m / 5 m

Terč: kruhy s čísly o velikosti 7 cm a 2 cm

Hodnocení:

- všechny zásahy (24 ran) v 7 cm kruhu*
- Při střelbě na 2 cm kruh alespoň 60 % zásahů (3/5) v tomto kruhu*
- Cvičení splnil na vzdálenost 5 m*
- Splnit manipulaci se zbraní na povely*
 - Pro noc splnit manipulaci za snížené viditelnosti*

Cvičení slouží k získání základních střeleckých dovedností. Pro výcvik využívá pravou stranu terče, kde se nacházejí kruhy o velikosti 2 cm a 7 cm. Cvičení se začíná plnit na vzdálenost 2 m. Při splnění cvičení se vzdálenost zvětšuje na 5 m, která je cílovou vzdáleností daného cvičení.

Vzdálenost je volena tak, aby měli jak střelci, tak instruktor možnost okamžitého vyhodnocení zásahu v terči. V této fázi je vyhodnocování a odstraňování chyb kritický faktor, jelikož cíl výcviku je maximální progres střelce s efektivním využitím přidělené munice.

Postup cvičení:

- před samotnou střelbou, se vždy provede „suchý“ nácvik dané činnosti (mířená střelba, tasení zbraně, spouštění apod.);*
- po odstranění případných chyb se střelecké technice a manipulaci se zbraní, přechází střelci na vlastní střelbu, kde začíná mířenou střelbou nejprve na větší kruhy (7 cm) ze vzdálenosti 2 m. Zde střílí 5 ranami. V případě úspěšných zásahů (a zvládnuté střelecké technice) následně přejde na menší kruhy (2 cm) ze stejné vzdálenosti. Pokud je schopen úspěšně zasahovat (alespoň 3 zásahy z 5 ran – 60 %) menší kruh na základní vzdálenost, je tato vzdálenost následně zvětšena (s ohledem na počet munice a reálnou dovednost střelce) z 2 m na 5 m a celá procedura se opakuje. Pro správné vyhodnocování spouštění, pravouký střelec vede střelbu vždy na levý kruh 2 cm a naopak. Celkově se tedy jedná o 4 opakování po 5 ranách;*

- po zvládnutí mířené střelby, se přechází k procvičení plynulé celkové činnosti při tasení zbraně z pouzdra. Zde musí řídící (instruktor) volit individuální přístup ke každému cvičícímu (v případě potřeby rozfázovat cvik do více fází) znovu s ohledem na maximální progres střelce. Při nácviku střelby, po tasení zbraně, volí řídící (instruktor) různé výchozí stavy zbraně tak, aby byla procvičena celá škála manipulace se zbraní a došlo tím ke sladění manipulace se zbraní a střelecké dovednosti. Pro tento nácvik je stanoven rozpočet munice 4 rány;

- cvičení se v noci plní za využití svítilny na zbraní. Důraz je položen na manipulaci se zbraní za snížených viditelnostních podmínek. Tato manipulace je zahrnuta do hodnocení cvičení.

Učební úkoly:

- mířená střelba – nácvik základních střeleckých dovedností (SHOOTING CORE) ve dne a v noci;

- plné zvládnutí tasení zbraně (s různými stavy zbraně) z pouzdra s následnou střelbou;

- procvičení činností na základní povely („K BOJI“ a „PALBU ZASTAVIT, NÁBOJ SKRYJ“).

Hodnocení SPLNIL:

- při střelbě na 2 cm kruh alespoň 60 % zásahů (3/5) v tomto kruhu, všechny zásahy v terči mít v hodnocené zóně kruh 7 cm, jak ve dne, tak v noci, ze vzdálenosti 5 m;

- dodržet veškeré zásahy manipulace a střeleckých dovedností (včetně manipulace za snížených viditelnostních podmínek);

- mít správně rozloženou výstroj.⁹²

⁹² BAKA, Michal. *Pomůcka: Střelecká příprava z ručních zbraní*. Žatec, 2020, str. 7-13.

Příloha č. 2 – Zbraně u Policie České republiky

Pistole CZ 75 D Compact

Země původu: Česká republika

Charakteristika

Pistole CZ 75 D COMPACT je ruční krátká samonabíjecí palná zbraň určená pro střelbu jednotlivými ranami na vzdálenost do 50 metrů. K činnosti závěru využívá energii zpětného rázu předchozího výstřelu (reakčního působení tlaku spalných plynů). Má uzamčený závěr výkyvem hlavně nahoru do dvou uzamykacích ozubů (systém Browning).



Obr. 1

Hlaveň se šesti pravotočivými drážkami vykoná po výstřelu krátký záklus a vertikální kyvný pohyb řízený uzavřenou kulisou pod nábojovou komorou hlavně, kterou prochází čep záchytu závěru, jenž současně spojuje závěr a rám zbraně. Výkyvem dolů (při pohybu závěru vzad) se hlaveň a závěr rozpoj. Výkyvem nahoru (při pohybu závěru vpřed) se tyto dvě části opět pevně spojí uzamykacími ozubí. Tímto spojením je závěr uzamčen.

Pistole má dvojitý spouštěvý mechanismus SADA, vnější kohoutový bicí mechanismus, blokování zápalníku, ovladač vypouštění napnutého kohoutu, vyťahovač, vyhazovač a střeškovou pohotovost.

Mechanická otevřená mířidla mají pevnou hranolovou mušku a pevné hledí, které je seřiditelné horizontálním posuvem. Na mušce i na hledí jsou luminiscenční body pro míření za snížené viditelnosti. Téměřo mířidlo je pistole „nastřelená“ na 25 metrů.

Ocelový dvouřadý zásobník s jednořadým vyústěním má plastový podavač, pryžovou botku a kapacitu 14 nábojů 9x19 Luger (Para).

Ovládací prvky

- 1 – spoušť
- 2 – záchyt zásobníku
- 3 – levostranný záchyt závěru
- 4 – ovladač vypouštění kohoutu
- 5 – kohout se zdířným palečnickem
- 6 – úchopové drážky v přední a zadní části závěru



Obr. 2

2

Názvoslovní



Obr. 5

- | | |
|---|------------------------------|
| 1 – závěr | 12 – páka vypouštění kohoutu |
| 2 – hledí | 13 – podavač |
| 3 – muška | 14 – pružina podavače |
| 4 – uzamykací ozuby | 15 – střeška |
| 5 – vyťahovač | 16 – pojistka zápalníku |
| 6 – vratná pružina | 17 – záchyt kohoutu |
| 7 – rybnina pro podvěsnou svítilnu nebo laser | 18 – kohout |
| 8 – tyčka vratné pružiny | 19 – rám |
| 9 – záchyt závěru | 20 – táhlo bicí pružiny |
| 10 – spoušť | 21 – brzda zásobníku |
| 11 – vyhazovač | 22 – zátky bicí pružiny |

4

Bezpečnostní prvky

ovladač vypouštění kohoutu a pojistné mechanismy „pádové jistoty“ zbraně, konstrukčně řešené blokováním zápalníku a prvním (bezpečnostním) ozubem kohoutu.

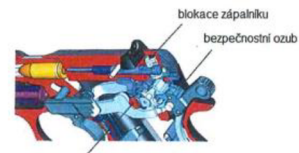

Obr. 3

páka vypouštění kohoutu

Technické údaje

ráže	9 mm 9x19 Luger (Para)
hmotnost s prázdným zásobníkem	968 g
hmotnost s plným zásobníkem	780 g
počáteční rychlost střely	390 m/s (střela 7,5 g)
počáteční energie střely	570 J (střela 7,5 g)
délka pistole	183 mm
délka hlavně	135 mm
maximální dostřel	1700 m
účinná střelba	do 50 m
délka chodu spouště SA	cca 12 mm
počet nábojů v zásobníku	14

Části a mechanismy



Obr. 4

Části:

- | | |
|------------------|--------------------|
| 1 – závěr | 6 – vratná pružina |
| 2 – muška | 7 – rám (tělo) |
| 3 – hledí | 8 – záchyt závěru |
| 4 – hlaveň | 9 – zásobník |
| 5 – vodící tyčka | |

Mechanismy: dvojitý spouštěvý mechanismus, vnější kohoutový bicí mechanismus, pojistný mechanismus pádové jistoty, vyťahovač a vyhazovač.

3

Rozebírání a skládání zbraně

- > Provádíme na zkontrolované zbraně a bez zásobníku.
- > Napneme kohout na bezpečnostní ozub.
- > Závěr posuneme tak, aby se ryska na levé zadní části závěru kryla s ryskou na levé zadní části rámu zbraně (obr. 6)
- > Vytlačíme a vytáhneme záchyt závěru (obr. 7)
- > Stáhneme závěr s hlavní z rámu zbraně (obr. 8)
- > Přes kruhový konec vodící tyčky stlačíme vratnou pružinu a vyjmeme ze závěru
- > Nadzdvihneme hlaveň a vytáhneme ze závěru (obr. 9)



Částečně rozebraná pistole CZ 75 D Compact (obr. 10)

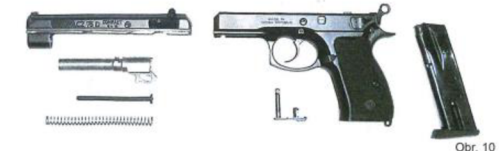

Obr. 10

Složení pistole provádíme v opačném pořadí. Pro zasunutí záchytu závěru do rámu zbraně musí být rysky opět proti sobě. Po složení zkontrolujeme funkčnost závěru, spouštěvého a bicího mechanismus.

5

Pistole GLOCK 17

Země původu: Rakousko

Charakteristika

Pistole GLOCK 17 je ruční krátká samonabíjecí palná zbraň určená pro střelbu jednotlivými ranami na vzdálenost do 50 metrů. K činnosti závěru využívá energii zpětného rázu předchozího výstřelu (reakčního působení tlaku spalných plynů). Má uzamčený závěr výkyvem hlavně nahoru do zvětšeného výhozného okénka závěru (systém Browning/Peter).



Hlaveň s hexagonálním pravotočivým vývrtem vykoná po výstřelu krátký zákluz a vertikální kyvný pohyb řízený šikmým ozubem pod nábojovou komorou hlavně a kovovým uzamykacím blokem, který je umístěn v polymerovém rámu pistole. Výkyvem dolů (při pohybu závěru vzad) se hlavně a závěr rozpoj. Výkyvem nahoru (při pohybu závěru vpřed) se opět tyto dvě části pevně spojí vsunutím kvadratického hranolu hlavně do zvětšeného výhozného okénka závěru. Tímto spojením je závěr uzamčen. Pistole má specifický spouštěvý, bicí i pojistný mechanismus systému „Safe — Action“. Při svém pohybu závěru se částečně předepne a zablokuje přímoběžný úderník. Stisknutím spouště se deaktivuje pojistka spouště a pohne se táhlo spouště, které zvedne blokování zápalníku a posune úderník vzad. Úderník plně stlačí bicí pružinu úderníku. Při domáknutí spouště do zadní polohy se táhlo spouště sníží, úderník se uvolní a svým hrotem (zápalníkem) aktivuje zápalnou náboje.

Pistole je dále vybavena vyhazovačem, vyhazovačem a střeleckou pohotovostí. Mechanická otevírná mířidla mají pevnou hranolovou mušku a pevné hledí, které je seříditelné horizontálním posuvem. Těmito mířidly je „nastavena“ na 25 metrů. Dvouřadý zásobník s jednořadým vyústěním má plastový plášť, podavač, plastovou botku a kapacitu 17 nábojů 9x19 Luger (Para).

Ovládací prvky

1 - spoušť, 2 - záchyt zásobníku, 3 - levostranný záchyt závěru, 4 - úchopové drážky v zadní části závěru, 5 - oboustranné hmatlíky zámku závěru.



Obr. 11



Obr. 16

Názvoslovní



Obr. 17

- | | | |
|------------------------------------|-------------------------|--------------------------------------|
| 1 – závěr | 9 – zámek závěru | 19 – zásobník |
| 2 – rám | 10 – záchyt závěru | 20 – pružina podavače |
| 3 – muška | 11 – záchyt zásobníku | 21 – dno zásobníku |
| 4 – hledí | 12 – pojistka zápalníku | 22 – čep záchytu závěru |
| 5 – vratná pružina s vodící tyčkou | 13 – zápalník | 23 – uzamykací blok |
| 6 – hlavně | 14 – pružina zápalníku | 24 – čep spouště a uzamykacího bloku |
| 7 – spoušť | 15 – vyhazovač | 25 – čep spouštěvého domečku |
| 8 – spouštěvá pojistka | 16 – krycí deska závěru | 26 – spouštěvý domeček |
| | 17 – stojna spouště | |
| | 18 – pružina spouště | |

8

Bezpečnostní prvky

(systém „Safe - Action“) pojistka spouště a pojistné mechanismy „pádové jistoty zbraně“, konstrukčně řešené blokováním zápalníku a blokováním přímoběžného úderníku.

Pojistka spouště je malá páčka uprostřed spouště, která zajišťuje spoušť proti neúmyslnému pohybu tlakem z boku, mimo její střed – obr. 13



Obr. 13a



Obr. 13b

Blokování zápalníku kovovým blokem s pružinou, který zabráňuje proniknutí zápalníku k zápalce – obr. 14



Obr. 14a



Obr. 14b

Blokování přímoběžného úderníku táhlem spouště, které zabráňuje pohyb úderníku vpřed – obr. 15



Obr. 15a



Obr. 15b

Všechny 3 pojistky jsou postupně deaktivovány stisknutím spouště.

Technické údaje

ráže pistole	9 mm
hmotnost pistole bez zásobníku	625 g
hmotnost pistole s plným zásobníkem	905 g
délka (závěru)	186 mm
výška se zásobníkem	138 mm
šířka	30 mm
délka hlavně	114 mm
typ střeliva	9 x 19 Luger (Para)
počáteční rychlost střely	360 m/s (střela 8,0g)
počáteční energie střely	518 J
počet nábojů v zásobníku	14
odpor spouště	2,5 kg

Části a mechanismy

Části: závěr, hlavně, rám, mířidla, vratná pružina s vodící tyčkou a zásobník.

Mechanismy: spouštěvý mechanismus, vnitřní přímoběžný bicí mechanismus, pojistka spouště, pojistné mechanismy pádové jistoty, vyhazovač a vyhazovač.

7

Rozebírání a skládání zbraně

- > Rozebírání zkontrolované zbraně a bez zásobníku
- > Musíme mít vypuštěné bicí ústrojí a domáčklou spoušť
- > Potáhneme mírně závěr vzad a držíme ho
- > Oboustranně stáhneme dolů zámek závěru – obr. 18a a držíme ho
- > Závěr směrem dopředu stáhneme z rámu dolů – obr. 18b, c



Obr. 18c

- > Pokud posuneme závěr příliš dozadu, dojde k předepnutí úderníku a budeme muset opětovně domáčknout spoušť.

- > Přes kruhový konec vodící tyčky stlačíme vratnou pružinu a vyjmeme ze závěru – obr. 19a



Obr. 19a

- > Nadzdvihneme hlavně a vyjmeme ze závěru – obr. 19b



Obr. 19b

9

Částečně rozebraná pistole GLOCK 17



Obr. 20

Pistoli skládáme v opačném pořadí. Při nasouvání závěru na rám není potřeba stahovat zámek závěru. Po složení zbraně zkontrolujeme s vytaženým zásobníkem bezchybnou funkci závěru, spouštěvého i bicího mechanismu.

10

Ovládací prvky



Obr. 22



Obr. 23

Bezpečnostním prvkem samopalu je pojistka spouště umístěná v plastové pistolové rukojeti společně se spouštěvým a bicím mechanismem. Pojistka je ovládána manuálně oboustranným přepínačem režimu stříbelby a zajištěním zbraně. Značení u přepínače režimu stříbelby je tvořeno symboly počtu vystřelených nábojů na jedno stisknutí spouště, nebo v případě pojistky nábojem v bílém rámečku škrtnutým křížkem.

12

9 mm samopal Heckler & Koch MP5 A5

Země původu: Německo

Charakteristika

Samopal MP5 A5 je ruční dlouhá samočinná palná zbraň určená pro střelbu jednotlivými ranami nebo dávkami na vzdálenost do 100 metrů. K činnosti závěru využívá energii zpětného rázu předchozího výstřelu (reakčního působení tlaku spalných plynů). Má uzavřený závěr brzděný v počáteční fázi pohybu třecími válečky, které se rozevírají do pouzdra závěru.

Hlaveň, zalisovaná do plechového pouzdra závěru, má drážkovaný pravotočivý vývrt a nábojovou komoru opatřenou Ravelliho drážkami (regulace tlaku v nábojové komoře). Na ústí hlavně je umístěn odnímatelný nástavec hlavně.



Obr. 21

Spouštěvý mechanismus, který ovládá kladívkový bicí mechanismus, umožňuje střelbu jednotlivými ranami nebo dávkami. Pro volbu režimu střelby slouží oboustranný přepínač režimu střelby, který plní také funkci pojistky spouště.

Samopal je dále vybaven vytahovačem, vyhazovačem, ale nemá střeleckou pohotovost. Po vystřelení posledního náboje ze zásobníku nezůstane závěr zachycen v zadní poloze, protože zbraň nemá záchyt závěru.

Mechanická krytá mířidla mají mušku v kulatém chránitku a šikmo uložené dioptrické rotační hledí, které je výškově i stranově stavitelné. Dioptrické rotační hledí má čtyři průhledníka různých průměrů. Pro střelbu na blízko a polybilné cíle volíme široký průhled, pro střelbu na dlouhou vzdálenost průhled úzký. Volba průhledníka rotačního hledí nemá vztah ke vzdálenosti cíle. Zbraň je „nastřelena“ na 25 metrů a míření na vzdálenější cíle provádíme přenášením záměrného bodu podle balistické křivky dráhy letu střely.

Mechanická mířidla mohou být nahrazena optickými mířidly nebo laserovými mířidly. Pro upevnění těchto mířidel slouží kovová montážní lišta (Weaver/Picatinny rail) na hřbetu pouzdra závěru a plastové předpažbí.

Samopal je zásobován z dvouřadového schránkového zásobníku s dvouřadovým vyústěním na 15 (krátký) nebo na 30 (dlouhý) nábojů. Zásobník je možno uvolnit dvěma způsoby — pákou záchytu zásobníku umístěnou před plastovým lučičkem spouště, nebo tlačítkem na pravém boku nad čepem této páky.

K zapnutí do ramene je zbraň opatřena kovovou teleskopickou pažbou s plastovou botkou, která může být nahrazena plastovou pevnou pažbou.

11

Střelba dávkou
Střelba krátkou dávkou (dvou nebo tři ran)
Střelba jednotlivými ranami
Zajištění zbraně



Obr. 24

Přepínač režimu střelby samopalu HK MP5 A5

Technické údaje

ráže samopalu	9 mm
režim střelby	jednotlivě, krátkou dávkou, dávkou
kadence (teoretická rychlost střelby)	800 ran/min
typ střeliva	9 - Luger
ust'ová rychlost střely Vo	cca. 400 m/s
ust'ová energie střely Eo	cca. 650 J
možnost nastavení mířidel	25m, 50m, 75m a 100m
účinná střelba	do 100 m
počet nábojů v zásobníku (krátký/dlouhý)	15 / 30
hmotnost samopalu bez zásobníku	3,08 kg
délka samopalu se zasunutou teleskopickou pažbou	550 mm
délka samopalu s vysunutou teleskopickou pažbou	700 mm
délka hlavně	225 mm

13

Části a mechanismy



Obr. 25

Části:

- 1 - hlaveň,
- 2 - pouzdro závěru s napínací pákou závěru,
- 3 - závěr,
- 4 - pistolová rukojeť se spoušťovým a bicím mechanismem,
- 5 - teleskopická pažba,
- 6 - předpažbí (s integrovanou taktickou svítilnou), mířidla (7a - muška, 7b - dioptrické hledí),
- 8 - válcový zajišťovací kolík, 9 - zásobník.

Mechanismy: jednočinný spoušťový mechanismus, vnitřní kladkový bicí mechanismus, manuální pojistka spouště, vytahovač a vyhazovač.

Rozebírání a skládání zbraně

- > Rozebíráme zkontrolovanou zbraň a bez zásobníku.
- > Postup částečného rozebírání:
- > Zasuňme teleskopickou pažbu a odepneme nosný popruh z předního závěsu.
- > Vytáhneme zajišťovací kolík teleskopické pažby (2a) a tahem vzad oddělíme teleskopickou pažbu od pouzdra závěru (2b).

14

Rozebírání závěru a částí závěru



Obr. 29

1. nosič závorníku
2. vratná pružina s vodící tyčkou
3. závorník
4. závora
5. pružina zápalníku
6. zápalník

Části závorníku

- a) válečky
- b) vytahovač
- c) pružina vytahovače



Obr. 30

Postup rozebírání závěru

- > ze závěru vyjmeeme vratnou pružinu na vodící tyčce a)
- > pootočením závorníku o 90° jej oddělíme od nosiče závorníku b)
- > z nosiče závorníku vyjmeeme závoru, pružinu zápalníku a zápalník c)



Obr. 31

16

- > Tahem dolů vyklopíme pistolovou rukojeť se spoušťovým a bicím mechanismem (3a), vytáhneme zajišťovací kolík (3b) a oddělíme pistolovou rukojeť od pouzdra závěru (3c).



Obr. 26

- > Pohybem napínací páky vzad (4a) vysuneme z pouzdra závěru závěr s vratnou pružinou (4b).



Obr. 27

- > Vytáhneme zajišťovací kolík předpažbí (5a) a oddělíme předpažbí od pouzdra závěru (5b).



Obr. 28

15

Částečně rozebraný samopal HK MP5 A5 s optickými kolimátorovými mířidly



Obr. 32

Postup při skládání rozebraného samopalu je opačný jeho rozebírání.
Po složení zbraně zkontrolujeme s vytaženým zásobníkem bezchybnou funkci závěru, spoušťového i bicího mechanismu.

17

Postup rozebrání závěru

- > Jednou rukou držíme za vodítka a palcem tlačíme na zajišťovací kolík. Druhou rukou za konec zápalníku otočíme směrem doleva, tím se nám uvolní zápalník, obr. 37.1
- > Demontážní nástroj zasuneme do otvoru zápalníku a zatlačíme směrem dolů, tím se nám uvolní čep objímky zápalníku, obr. 37.2



obr. 37.1

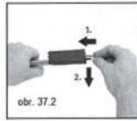

obr. 37.2

- > Vyjme zápalník, obr. 37.3
- > Vyjme objímku zápalníku a pružinu, obr. 37.4



obr. 37.3

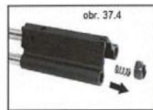

obr. 37.4

Opačným postupem docílíme složení závěru a částí zbraně do funkčního celku. Po složení zbraně vyzkoušíme funkčnost části potažením páky závěru, a po rání jistoty zajistíme pojistku spouště.

22

Útočná puška Heckler & Koch G36 Compact

Země původu: Německo

Charakteristika

G36C je zkrácenou variantou útočné pušky G36E bez optického zaměřovače a nosné rukojeti nad pouzdem závěru. Nosná rukojeť je nahrazena kovovou montážní lištou (Weaver/Picatinny rail) pro upevnění mířidel.



Obr. 39

obr. 40

Útočná puška G36 C je ruční dlouhá samočinná palná zbraň určená pro střelbu jednotlivými ranami nebo dávkami na vzdálenost do 200 metrů. Má uzamčený závěr rotačním závorníkem do uzamykacích ozubů v pouzdru závěru za čelem hlavně. K činnosti závěru využívá odběr spalných plynů vzniklých hořením výmetné náplně náboje. Část prachových plynů je odvedena z hlavně plynovým kanálem do prostoru pístu, který je tlačěn proti závěru. Píst uděluje závěru energii k pohybu vzad. Do přední polohy je závěr vrácen energií vratné pružiny. Závěr se pohybuje v plastovém pouzdru závěru, do kterého je zalisována hlaveň s drážkovaným pravotočivým vývrtlem a ocelovým kompenzátorem zdvihu na ústí. Spoušťový mechanismus, který ovládá vnitřní kládkový bicí mechanismus, umožňuje střelbu jednotlivými ranami nebo dávkou. Pro volbu režimu střelby slouží oboustranný přepínač režimu střelby, který plní také funkci pojistky spouště. Puška je dále vybavena vyťahovačem, vyhazovačem a střeleckou pohotovostí. Montážní lišta je standardně osazena stavěcími mechanickými mířidly s hranolovou muškou a ocelovým hledím. Těmito mířidly je puška „nastavena“ na 100 metrů. Vyklopením mířidel získáme válcovou mušku a dioptrické hledí použitelné pro „ostřejší“ zamíření, nebo zamíření přes optická mířidla upevněná na montážní liště. Zbraň je zásobována z dvouřadového schránkového zásobníku s kapacitou 30 nábojů. Píštěl zásobníku je vyroben z průhledného plastu a může mít integrované výstupky pro vzájemné spojení s jinými zásobníky. K zaplnění do ramene je puška opatřena skloupnou plastovou pažbou.

23

Ovládací prvky



Obr. 41

Bezpečnostním prvkem útočné pušky je pojistka spouště umístěná v plastové rukojeti společně se spoušťovým a bicím mechanismem. Pojistka je ovládána manuálně oboustranným přepínačem režimu střelby a zajištění zbraně.

Značení u přepínače režimu střelby je tvořeno symboly počtu vystřelených nábojů na jedno stisknutí spouště, nebo v případě pojistky nábojem v bílém rámečku škrtnutým křížkem.



Obr. 42

24

Technické údaje

ráže	5,56 mm
režim střelby	jednotlivými ranami, dávkou
kadence (teoretická rychlost střelby)	750 ran za minutu
typ střeliva	5,56 x 45 NATO
ústavová rychlost střelby	cca. 750 m/s
ústavová energie střelby	cca. 1 125 J
účinná střelba	do 200 metrů
počet nábojů v zásobníku	30
hmotnost samopalu	2,8 kg
délka samopalu se sklopnou pažbou	500 mm
délka samopalu s odklopnou pažbou	720 mm
délka hlavně	228 mm

Části

1 - hlaveň,	7 - předpažbí, 8 - píst,
2 - pouzdro závěru,	9 - tlačná tyčka pístu s vratnou pružinou,
3 - závěr,	10a - muška,
4 - vratná pružina závěru,	10b - hledí,
5 - pistolová rukojeť se spoušťovým a bicím mechanismem,	11 - sklopná pažba,
6 - vedení zásobníku,	12 - válcové zajišťovací kolíky,
	13 - zásobník.



Obr. 43

25

Rozebírání zbraně

- Rozebíráme zkontrolovanou zbraň a bez zásobníku
- Tři válcové zajišťovací kolíky ukládáme do otvorů ve sklopné pažbě.
- Odepneme nosný popruh.



Obr. 44

- Vytáhneme zajišťovací kolík vedení zásobníku (ten zasuneme do otvoru ve sklopné pažbě), stlačíme záhyt zásobníku a tahem dolů oddělíme vedení zásobníku od pouzdra závěru.



Obr. 45

- Vytáhneme zajišťovací kolík pistolové rukojeti se spoušťovým a bicím mechanismem (ten zasuneme do otvoru ve sklopné pažbě) a tahem dolů oddělíme tuto část zbraně od pouzdra závěru.
- Vnější výstupek polymerového zakončení vratné pružiny stlačíme dolů a směrem vzad vytáhneme z pouzdra závěru celou sestavu vratné pružiny.



Obr. 46

26

Části závěru

1. nosič závorníku s napínací pákou závěru
2. rotační závorník
3. zápalník
4. vodicí čep závorníku
5. kolík zápalníku



Části závorníku

- a) uzamykací ozubny
- b) vytahovač
- c) lůžko pro dno nábojnice s otvorem pro zápalník
- d) odpružený vyhazovač



Postup rozebírání závěru

- vytáhneme kolík zápalníku (k jeho vytlačení použijeme píst nebo hrot střely náboje), obr. 51a
- vysuneme směrem dozadu zápalník, obr. 51b
- vytáhneme vodicí kolík závorníku, obr. 51c
- tahem vpřed oddělíme rotační závorník od závěru, obr. 51d



Obr. 51

28

- Samospádem směrem dozadu vysuneme závěr zbraně.



Obr. 47

- Vytáhneme zajišťovací kolík předpažbí (ten zasuneme do otvoru ve sklopné pažbě) a tahem vpřed oddělíme předpažbí od pouzdra závěru.



Obr. 48

- Tyčku pístu stlačíme přes odpor její vratné pružiny vzad, vyhne do strany a vytáhneme z pouzdra závěru.

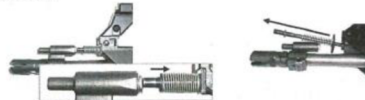

Obr. 49

- Z plynového nástavce vytáhneme píst.



Obr. 50

27

Částečně rozebraná útočná puška HK G36C



Obr. 52

Postup při skládání rozebrané útočné pušky je opačný jejím rozebrání. Po složení zbraně zkontrolujeme s vytaženým zásobníkem bezchybnou funkci závěru, spoušťového i bicího mechanismu.

29

Heckler & Koch MP 7

Země původu: Německo



Obr. 53

Charakteristika

Heckler & Koch MP7 je automatická zbraň typu PDW (Personal Defense Weapon PDW) používající munici 4,6 x 30 mm (mikrorázové střílivo), který by měl lepší účinek proti obrněným cílům (kevlarové vesty, helmy...) než modely, které používají standardní pistolovou munici. Použití proti cílům s balistickou ochranou je do 200 m, proti nechráněným cílům do 400 m. Použití polymerů v konstrukci z ní činí malou a lehkou zbraň.

V základu MP7 funguje jako zmenšená útočná puška, na stejném principu jako G36. Spoušťový mechanismus umožňuje střelbu jednotlivě nebo dávkou. K účinnosti závěru využívá zpětný oděr spalných plynů vzniklých hořením výmetné náplně náboje. Část prachových plynů je odvedena z hlavního plynového kanálu (obr. 54 – 19) do prostoru pouzdra pistu (obr. 54 – 8), kde je tlakem plynů pist (obr. 54 – 2) tlačěn proti závěru. Pist udeří energii závěru k pohybu vzad. Do přední polohy je závěr vrácen tlakem vratné pružiny (obr. 54 – 16). Zbraň má uzamčený závěr (obr. 54 - 4) rotačním závořníkem (obr. 54 – 7) do uzamykacích ozubů v pouzdru hlavní. Rotační pohyb závořníku zajišťuje vodič zasunutý v závořníku (obr. 54 – 8) a vodičí kulisa na závěru. Zbraň disponuje třemi bezpečnostními prvky, a to západkovou pojistkou na spoušti (proti náhodnému stisknutí spouště), pojistkou na zápalníku (pádová pojistka) a polohou zajištěno na bezpečnostní páce (proti nechtěnému výstřelu), kdy je blokováno pohyblivé táhlo spouště.

Střílí speciálně vyvinuté průbojné náboje s ústovou rychlostí téměř dosahující 5,56 x 45 mm NATO. Náboj vyvíjí také menší zpětný ráz.

Ke zbraním jsou dodávány dvouradé kovové zásobníky s kapacitou 20, 30 nebo 40 nábojů. Přepínač režimu střelby je na obou stranách pro použití levou i pravou rukou, stejně jako záchyt závěru a záchyt zásobníku. Pažba je vysunovatelná a vpředu je vyklápecí rukojeť. Střílet je možné jednoručně i oběma rukama. Zbraň je osazena mechanickými mířidly s volbou mezi hranolovými nebo dioptry. Součástí příslušenství, se kterým je zbraň dodávána u PCR, je kolimátor firmy Hensold, svítilna s uchycením na Picatinny lištu, jednobodový popruh a set pro čištění.

30

Obr. 54 funkční díly zbraně

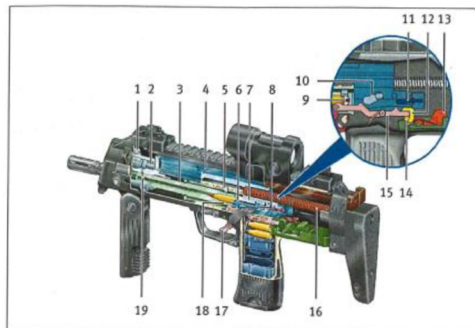

- | | |
|-----------------------------|-------------------------------------|
| 1 - pouzdro plynového pistu | 11 - pojistka zápalníku |
| 2 - pist | 12 - vypouštěcí ozub bichho kladiva |
| 3 - hlaveň | 13 - bicí kladivo |
| 4 - závěr | 14 - přerušovač |
| 5 - pouzdro hlavní | 15 - táhlo spouště |
| 6 - vyhazovač | 16 - vratná pružina |
| 7 - rotační závořník | 17 - spoušť se spoušťovou pojistkou |
| 8 - vodičí čep | 18 - nábojová komora |
| 9 - zápalník | 19 - plynový kanál |
| 10 - vodičí kulisa | |

31

Ovládací prvky zbraně

Levá strana



obr. 55

- | | |
|---|--|
| 1 - tlumič výstřehu | 8 - držáky pro zajišťovací kolíky |
| 2 - sklápěcí muška | 9 - pozdro závěru - tělo zbraně |
| 3 - picatinny lišta | 10 - zásobník, 20 ran |
| 4 - bezpečnostní páka, oboustranná | 11 - spoušť |
| 5 - sklápěcí hledí | 12 - závit pro montáž picatinny lišty |
| 6 - oko pro karabinu popruhu, oboustranné | 13 - zásobníkové záhyby, držící náboje |
| 7 - táhlo závěru | 14 - podavač |

Pravá strana



obr. 56

- | | |
|---------------------------------|------------------------------|
| 1 - záchyt výsouvací opěrky | 8 - spoušťová pojistka |
| 2 - vyhazovací okénko | 9 - záchyt zásobníku |
| 3 - záchyt závěru, oboustranný | 10 - odražeč nábojic |
| 4 - picatinny lišta | 11 - zajišťovací kolíky |
| 5 - oko pro popruh, oboustranné | 12 - zadní deska těla zbraně |
| 6 - hlaveň | 13 - výsuvná opěrka |
| 7 - přední sklápěcí rukojeť | |

32

Technické údaje

ráže:	4,6 x 30
max. délka:	640 mm
min. délka:	420 mm
režim střelby	jednotlivými ranami, dávkou
šířka:	45 mm
výška:	172 mm
kadence:	950 ran/min
ústřevní rychlost:	680 m/s
kapacita zásobníku:	20, 30 nebo 40 nábojů
ústřevní energie:	465 J
odpor spouště:	30-45 N
vývrt:	hexagonální pravotočivé drážky
délka hlavní:	180 mm
váha bez zásobníku:	1890 g
váha plného 20 ran zásobníku:	222 g

Hlavní části



obr. 57

- | |
|---|
| 1 - přední kryt těla zbraně |
| 2 - tělo zbraně s hlavní a spoušťovým mechanismem |
| 3 - zadní kryt těla zbraně s výsuvnou opěrkou a táhlem závěru |
| 4 - kompletní závěr a vratná pružina |
| 5 - zásobník |

33

Díly závěru



obr.58

- 1 - rotační závorník
- 2 - vodící čep závorníku
- 3 - vodící drážka táhla závěru
- 4 - zajišťovací kolík
- 5 - zápalník
- 6 - pružina zápalníku
- 7 - pojistka zápalníku

Rozebírání zbraně

- > Na zkontrované zbrani bez zásobníku vytlačíme dva zajišťovací kolíky u zadního krytu těla zbraně.
- > Vyjme zadní kryt se stavitelnou opěrkou a táhlem závěru spojeným se závěrem - obr. 59.
- > Zatlacím závěru proti opěrce opatrně vyhákneme táhlo závěru z vodící drážky na hřbetu závěru, čímž tyto díly oddělíme - obr. 60.
- > Vytáhneme vratnou pružinu ze závěru - obr.61.

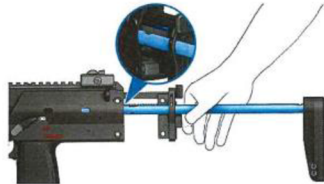

Obr. 59

Vyjmutí zadního krytu s opěrkou, táhlem závěru a závěrem



Obr. 60

Vyháknutí nebo zaháknutí táhla závěru

34

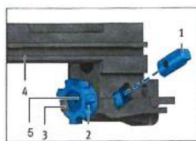

Obr. 64

- 1 - vodící čep
- 2 - rotační závorník
- 3 - vyťahovač
- 4 - vodící drážky závěru
- 5 - vyhazovač

Složení všech částí zbraně provedeme v opačném postupu.

Mazání

Mazání se provádí na všech funkčních dílech závěru - obr. 65 a vnitřních bodech pouzdra závěru - obr. 66.



obr. 65

- 1 - rotační závorník
- 2 - vodící čep
- 3 - vodící drážka táhla závěru
- 4 - zajišťovací kolík
- 5 - zápalník
- 6 - pružina zápalníku
- 7 - vratná pružina



Obr. 66

- 1 - spoušťový domeček
- 2 - vodící drážky opěrky
- 3 - vodící drážky závěru

36



obr. 61 Vyjmutí nebo vsazení vratné pružiny

- > Lze sejmut i přední kryt těla zbraně, čímž se nám odkryje přístup k pouzdru plynového pístu. K dalšímu rozebírání pouzdra pístu je třeba vhodného nářadí. K běžnému čištění to není třeba.



Obr. 62 sejmutí předního krytu těla zbraně

- > Rozebírání závěru provedeme vytlačím zajišťovacího kolíku zápalníku - obr. 63.

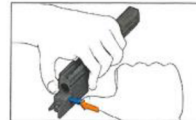

Obr. 63 vytlačení nebo zatlacení zajišťovacího kolíku zápalníku

- > Opatrně vyjme zápalník, pozor na vratnou pružinku zápalníku, vyjme vodící čep rotačního závorníku - obr. 64/1 a vyjme rotační závorník obr.64/2 z nosiče závorníku.

35

Brokovnice FABARM SDASS

(Special Defense And Security Shotgun)

Země původu: Itálie

Charakteristika

Brokovnice FABARM SDASS je ruční dlouhá opakovací palná zbraň určená ke střelbě brokovými náboji na vzdálenost do 50 metrů. Má uzamčený závěr vykyvem závory do otvoru v prodloužené horní části čela hlavně. Závěr je ovládaný cyklickým pohybem předpažbí.



Obr.67

Ocelová hlaveň má hladký chromovaný výtř systém TRIBORE s cylindrickým zahrdlením. Ústí hlavně s vnějším závitem je chráněno matlicí. Matice může být nahrazena úšťovou brzdou nebo distančním nástavcem.

Pouzdro závěru, které spojuje ostatní součásti zbraně v jeden celek, je z duralové slitiny. Brokovnice je vybavena jednočinným spoušťovým mechanismem, vnitřním kládkovým bicím mechanismem, pojistkou spouště, vyťahovačem, vyhazovačem a vybíjecí pákou.

Má mechanická otevírací mířidla s výklopnou muškou a stavitelným dioptrickým LPA hledím, upevněným na kovové montážní liště (Weaver/Picatinny rail) hřbetu pouzdra závěru. Hledí LPA, které není v základní výbavě brokovnice, může být nahrazeno optickými mířidly.

Vyklopná muška slouží pro zamíření přes LPA hledí, sklopná muška pro míření přes montážní lištu. Pažba a předpažbí jsou plastové. Pažba má pryžovou ventilovanou botku, na předpažbí je upevněna kovová montážní lišta.

Zbraň je zásobována z tubulární nábojové schránky s kapacitou 7 nebo 6 nábojů.

Ovládací prvky



Obr. 68

37

Bezpečnostním prvkem brokovnice je pojistka spouště.



Obr. 69

Pojistka ovládána manuálně. Z pravé strany se odjišťuje, z levé strany se zajišťuje. Odjištěnou zbraň signalizuje viditelná červená značka na příčné ovladači.

Technické údaje

Ráže	12 (průměr vývrtu 18,5 mm)
Zahrdlení hlavně	Cylindrické
Délka nábojové komory	76 mm
Délka hlavně	500 mm
Celková délka zbraně	1050 mm
Hmotnost s prázdnou trubkovou nábojovou schránkou	3,3 kg
Kapacita nábojové schránky	7 (70 mm) nebo 6 nábojů (76 mm)
Maximální dostřel	udává se v metrech součinem velikosti broků krát 100
Režim střelby	jednotnou střelou do 1000 metrů
Účinná střelba	do 50 metrů

Části a mechanismy

Části: 1 - hlaveň, 2 - závěr, 3 - pouzdro závěru, mechanická stavitelná mířidla s 4a - výklopnou muškou a 4b - stavitelným hledím, 5 - tubulární nábojová schránka, 6 - vratná pružina předpažbí, 7 - pohyblivé předpažbí s vodícími listy a nosičem závěru, 8 - matice spojující trubkovou nábojovou schránku s objímkou hlavně, 9 - plastová pažba s pryžovou botkou, 10 - závěsný popruh.

Mechanismy: jednočinný spouštěvý mechanismus, vnitřní kladívkový bicí mechanismus, pojistka spouště, podavač nábojů, vytahovač a vyhazovač.



Obr. 70

38

Rozebírání a skládání zbraně

- > Rozebíráme zkontrolovanou zbraň
- > Odšroubujeme matici z trubkové nábojové schránky.
- > Vytáhneme hlaveň z pouzdra závěru.



Obr. 75

- > Stáhneme pohyblivé předpažbí z tubulární nábojové schránky (na vodících listech s nosičem závěru je volně položen závěr zbraně, který pohybem předpažbí vytáhneme z pouzdra závěru).



Obr. 76

- > Oddělíme závěr od nosiče závěru.



Obr. 77

- > Stáhneme vratnou pružinu předpažbí z tubulární nábojové schránky.

Částečně rozebraná brokovnice FABARM SDASS



Obr. 78

40

Části závěru:

1. tělo závěru
2. závora
3. zápalník
4. pružina zápalníku
5. pojistný čep zápalníku
6. vytahovač

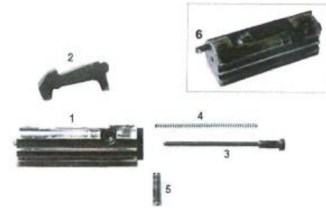

Obr. 71

Názvoslovní



Obr. 73



Obr. 74

39

Rozebírání závěru

- > zatlačíme zápalník cca 3 mm po směru výstřelu obr. 79a
- > vytlačíme pojistný čep zápalníku shora dolů obr. 79b
- > vytáhneme zápalník s pružinou zápalníku obr 79c
- > stáhneme pružinu ze zápalníku obr. 79d
- > vyklopením oddělíme závora od závěru obr. 79e



Obr. 79

Postup při skládání rozebrané brokovnice je opačný jejímu rozebírání.

Po složení zbraně zkontrolujeme bezchybnou funkci závěru, spouštěvého i bicího mechanismu.

41

Útočná puška (samopal) Vz. 58

Země původu: ČR

Charakteristika zbraně

Jedná se o samočinnou ruční zbraň, umožňující střelbu jednotlivými ranami nebo dávkou. K činnosti závěru je využito tlaku plynů na píst nad hlavní, vzniklých hořením prachové náplně v hlavní. Jakmile střela při pohybu v hlavní mine plynový kanálek ústící do plynového násadce, dojde k odběru části prachových plynů. Odebrané prachové plyny předají energii pístu, který ji přenesou na závěr naražením pístu na čelo nosiče závorníku. Do přední polohy je závěr vrácen tlakem vratné pružiny. Závěr je přímoběžný a uzamyká se pomocí kyvné závory nesené závorníkem do odpovídajících vybrání v pouzdře závěru. Hlaň je zasazena do pouzdra závěru, v němž je zajištěna čepem. Vývrt má čtyři chromované drážky. Na ústí hlaň je našroubováno chránětko závěru. Zbraň je vybavena střeleckou pohotovostí, kdy po vystřelení posledního náboje zůstane závěr zachycen v zadní poloze. Hleď je stavitelné v rozsahu 100–800m, po 100m. Zbraň je v provedení se dřevěnou pažbou (později lisovaná dřevěná masa) v označení vz. 58 P nebo se sklopnou opěrkou v označení vz. 58 V (obr. 80). Zbraň je v základu bez možnosti vybavení optickými mířidly (nutná výměna předpažbí). Ke střelbě jsou určeny zásobníky s kapacitou 30 nábojů, pro civilní verze i 5 nebo 10 nábojů. Účinná střelba je do 800 metrů. K rozebrání zbraně pro čištění není potřeba žádné nářadí.



Obr. 80

42

Rozebíráme zkontrolovanou zbraň a bez zásobníku.

- > Vytlačíme čep krytu závěru
- > Zatláčeme na kryt závěru směrem dopředu a nadzvedneme obr. 82
- > Nadzvedneme kryt závěru obr. 83
- > Stáhneme kryt závěru s pružinami dozadu z rámu zbraně obr. 84



Obr. 82



Obr. 83

- > Závěr posuneme do zadní polohy a vyjmeme

Rozebrání závěru

- > Závěr máme dnem vzhůru a povytáhneme úderník
- > Pootočením směrem doleva vysuneme úderník ze zajišťovacího ozubu obr. 85

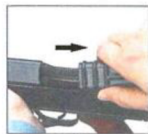

Obr. 84



Obr. 85

- > Z těla závěru – nosič závorníku, vyjmeme závorník s kyvnou závorou obr. 86

44

Ovládací prvky a části



Obr. 81

Bezpečnostním prvkem je pojistka přepínače režimu střelby v poloze kolmo dolů, kdy je blokována spoušť.

Technické údaje

Ráže	7,62 x 39
Délka hlavně	390 mm
Délka pušky s pažbou/opěrkou	845 mm
Délka pušky se sklopnou opěrkou	636 mm
Šířka s pažbou	57 mm
Šířka se sklopnou opěrkou	72 mm
Hmotnost bez zásobníku	2,91 kg
Hmotnost s plným zásobníkem	3,59 kg
Kadence	800 ran/min
Maximální dostřel	2800 m
Rozsah hledí	100–800 m
Nepřetržitý počet výstřelů	270 nábojů
Počáteční rychlost střely	705 m/s

Rozebrání zbraně

43

- > Ze závorníku vyjmeme kyvnou závěru obr. 87



Obr. 86



Obr. 87

Rozebrání plynového pístu

- > Vytlačíme čep nadpažbí
- > Sejmeme nadpažbí
- > Zatláčeme píst dozadu a směrem nahoru ho vyhneme obr. 88
- > Vytáhneme píst s vratnou pružinou



Obr. 88

- > Skládání zbraně provádíme opačným postupem
- > Při vkládání úderníku do závěru musí být ryska na úderníku proti rysce na závěru obr. 89



Obr. 89

45

- > Při vložení závěru do rámu promáčknutím spouště uvolníme úderník k posunu dopředu obr. 90
- > Křyt závěru s pružinami opatrně nasadíme a tlakem dopředu usadíme do rámu a zajistíme čepem

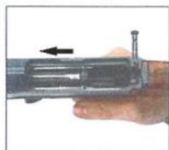

Obr. 90



Obr. 91

Částečně rozebraná puška vz. 58



- A – zásobník
- B – kryt závěru s vratnou pružinou (1) a pružinou úderníku (2)
- C – kompletní závěr
- D – nadpažbí
- E – píst s vratnou pružinou