

Univerzita Palackého v Olomouci
Filozofická fakulta

**Katedra sociologie, andragogiky a kulturní
antropologie**

Návrh optimalizace hodnotícího kritéria *společenské relevance* při
hodnocení vědy, za použití METODIKY 2017+, na základě
komparace metodik hodnocení společenské relevance odborné
činnosti výzkumně-infrastrukturních pracovišť Akademie věd České
republiky, Akademie věd Finské republiky (Suomen Akatemia) a
Akademie věd Švýcarské konfederace (Akademien der
Wiissenschaften Schweiz)

Magisterská diplomová práce
Obor studia: Management vědy

Mgr. Adéla Digrinová

Vedoucí práce: Prof. RNDr. Jitka Ulrichová, CSc.

Olomouc 2024

Prohlašuji, že jsem diplomovou práci na téma „*Návrh optimalizace hodnotícího kritéria společenské relevance při hodnocení vědy, za použití METODIKY 2017+, na základě komparace metodik hodnocení společenské relevance odborné činnosti výzkumně-infrastrukturních pracovišť Akademie věd České republiky, Akademie věd Finské republiky (Suomen Akatemia) a Akademie věd Švýcarské konfederace (Akademien der Wiissenschaften Schweiz)*“ vypracovala samostatně za použití v práci uvedených pramenů a literatury. Dále prohlašuji, že tato diplomová práce nebyla využita k získání jiného nebo stejného titulu.

19.1. 2024

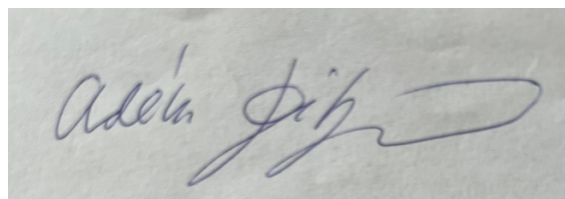
A photograph of a handwritten signature in blue ink on a light-colored surface. The signature appears to read "Adela Jir" followed by a stylized flourish.

.....
podpis

Ráda bych touto cestou vyjádřila poděkování vedoucí diplomové práce Prof. RNDr. Jitce Ulrichové, CSc. za vedení této diplomové práce. Velké poděkování patří mé rodině, za její podporu při mém studiu.

OBSAH

Úvod

1. Definice Společenské relevance

1.1. Dílčí závěry

2. MODUL 1 – Společenská relevance vs. Přínos k poznání

2.1. Dílčí závěry

3. Vývoj hodnocení společenské relevance VaVal v České republice – současný stav bádání

3.1. Dílčí závěry

4. Obecný cíl a historický vývoj hodnocení společenské relevance ve VaVal v ČR do roku 2017

4.1. Obecný cíl komplexního hodnocení

4.2. Historický kontext hodnocení společenské relevance

4.3. Frascati manuál

4.4. Dílčí závěry

5. Jednotné hodnocení VaVal v ČR od roku 2004

5.1. Dílčí závěry

6. Hodnocení Akademie věd České republiky do implementace Metodiky 2017+

6.1. Hodnocení výzkumné a odborné činnosti pracovišť AV ČR do roku 2005

6.2. Hodnocení výzkumné a odborné činnosti pracovišť AV ČR za období 2005 – 2009

6.3. Hodnocení výzkumné a odborné činnosti pracovišť AV ČR za období 2010 – 2014

6.3.1. Základní metodologie hodnocení AV ČR za 2009-2014

6.3.2. Podklady pro Hodnocení v I. a II. fázi., vybrané zásady, přihláška

6.4. Hodnocení výzkumné a odborné činnosti pracovišť AV ČR za období 2015 – 2019, postupná Implementace Metodiky 2017+

6.4.1. Metodika hodnocení a cíle hodnocení

6.4.2. Bibliometrie a oborové členění

6.4.3. Kvalitativní stupně

6.4.4. Obecné zásady pro I. a II. fázi hodnocení

6.4.5. Podklady pro hodnocení

6.4.6. Přihláška a její náležitosti k hodnocení v roce 2020

- 6.4.7. Zásady ustavení a práce panelů v I. fázi hodnocení
 - 6.4.7. a) Ustavení oborových panelů pro I. fázi hodnocení
 - 6.4.7. b) Postup hodnocení výstupů I. fáze
 - 6.4.7. c) Vyhodnocení na kvalitativní stupnici a hodnotící škála I. fáze
- 6.4.8. Zásady ustanovení a práce panelů ve II. fázi hodnocení
 - 6.4.8. a) Ustanovení oborových komisí pro II. fázi hodnocení
 - 6.4.8. b) Postup hodnocení ve II. fázi hodnocení
 - 6.4.8. c) Kritéria hodnocení II. fáze
- 6.4.9. Závěrečná zpráva a odměny hodnotitelů
- 6.5. *Příloha 8 Metodiky hodnocení výzkumných pracovišť AV ČR 2015-19, Společenská relevance výstupů a činností*
- 6.6. Popis kritéria *Společenská relevance* v manuálu pro hodnotitele (*Societal relevance*)
- 6.7. Dílčí závěry
- 7. Metodika M17+, její principy, implementace a financování
 - 7.1. M1 - MODUL 1 – Kvalita vybraných výsledků
 - 7.1.1. Kvalitativní stupnice pro kritérium hodnocení *pro I. kategorii - Přínos k poznání* podle M17+
 - 7.1.2. Kvalitativní stupnice pro kritérium hodnocení pro II. kategorii - *Společenská relevance* podle M17+
 - 7.1.3. Zajištění podkladů pro hodnocení v M1, výběr relevantních pasáží metodiky k tématu DP
 - 7.1.4. Aplikace pro sběr vybraných výsledků SKV
 - 7.1.5. Počet předložených výsledků
 - 7.1.6. Určení kritéria hodnocení a oboru výsledků
 - 7.1. 5. Zpřístupnění výsledků a vložení podpůrných informací
 - 7.2. M2 - MODUL 2 - *Výkonost výzkumu*
 - 7.3. MODUL 3 – Společenská relevance
 - 7.3. 1. Kvalitativní stupnice kritéria Společenské relevance v Metodice M17+
 - 7.4. MODUL 4 – Viabilita
 - 7.5. MODUL 5 – Strategie a koncepce
 - 7.6. Hodnocení SSHA v Metodice M17+, specifika oproti oborům exaktních věd

- 7.7. Definice výsledků, výstupy z národního hodnocení a související informační a datová podpora**
- 7.8. Národní úroveň hodnocení podle M17+**
 - 7.8.1. Každoroční hodnocení výsledků**
 - 7.8. 2. Odborný dohled nad hodnocením a zajištění podmínek**
 - 7.8.3. Nástroje hodnocení a odborné panely**
 - 7.8. 4. Hodnotící proces M17+ a jeho náležitosti**
 - 7.8. 5. Zpráva za výzkumnou organizaci a za poskytovatele**
 - 7.8.6. Implementační období**
 - 7.8.7. Projednání kompletního hodnocení s poskytovatelem – Škálování institucí**
 - 7.8.8. Financování VaVal**
- 7.9. Dílčí závěry**
- 8. Hodnocení AV ČR dle Metodiky 2017+**
 - 8.1. Vývoj Metodiky 2017+ pro AV ČR**
 - 8.2. Postavení Akademie věd ČR a její role jako jednoho z typů výzkumných organizací spadající do veřejných výzkumných institucí VaVal v České republice.**
 - 8.3. Definice role Akademie věd jako výzkumné organizace**
 - 8.4. Právní forma AV ČR**
 - 8.5. Dílčí závěry**
- 9. Mezinárodní kontext pro hodnocení HA na AV se zaměřením na státy**
 - 9.1. Dílčí závěry**
- 10. Finsko Akademie věd Finské republiky (Suomen Akatemia)**
 - 10.1. Finská Akademie věd, Suomenlainen Tiedeakatemia vs. Suomen Akatemia.**
 - 10.2. Pravidelné hodnocení vědy Finsko**
 - 10.3. Hodnotící proces vyhodnocování vědeckých projektů**
 - 10.4. Podávání žádostí - Vyhlašované výzvy**
 - 10.5. Financování**
 - 10.6. Vědecké rady**
 - 10.7. Kritéria a zásady financování humanitních a společenských oborů**
 - 10.8. Formy vyhodnocování žádostí**
 - 10.9. Dílčí závěry**

**11. Švýcarsko Akademie věd Švýcarské konfederace (Akademien der
Wiissenschaften Schweiz)**

11.1. Dílčí závěry

**12. Návrh optimalizace Metodiky M17+ - Modulu 3 na základě komparace
hodnocení pracovišť HA na Suomen Akatemia a Akademien der
Wiissenschaften**

13. Diskuse a závěr

Seznam literatury a použité prameny

Seznam zkratk.....

Seznam příloh.....

Přílohy.....

Anotace

Jméno a příjmení:	<i>Mgr. Adéla Digrinová</i>
Katedra:	<i>Katedra sociologie, andragogiky a kulturní antropologie</i>
Obor studia:	<i>Management vědy</i>
Obor obhajoby práce:	<i>Management vědy</i>
Vedoucí práce:	<i>Prof. RNDr. Jitka Ulrichová, CSc.</i>
Rok obhajoby:	<i>2024</i>

Název práce:	<i>Návrh optimalizace hodnotícího kritéria společenské relevance při hodnocení vědy, za použití METODIKY 2017+, na základě komparace metodik hodnocení společenské relevance odborné činnosti výzkumně-infrastrukturních pracovišť Akademie věd České republiky, Akademie věd Finské republiky (Suomen Akatemia) a Akademie věd Švýcarské konfederace (Akademien der Wissenschaften Schweiz)</i>
Anotace práce:	<p>Práce se zabývá hodnotícím kritériem <i>společenské relevance</i> při procesu hodnocení humanitních oborů na Akademii věd České republiky. Cílem této diplomové práce je navržení optimalizace používané Metodiky hodnocení výzkumných organizací a hodnocení programů účelové podpory výzkumu, vývoje a inovací - METODIKA 2017+.</p> <p>Práce je založena na komparační studii platných metodických příruček k hodnocení humanitních oborů na Suomen Akatemia (Finsko) a <i>Akademien der Wissenschaften Schweiz</i> (Švýcarsko).</p> <p>Práce předkládá odpovědi na výzkumnou otázku, jak by se měla používaná Metodika M17+, přesněji hodnotící <i>kritérium společenské relevance</i>, upravit,</p>

	<p>aby výzkumné instituce AV ČR, zabývající se studiem a výzkumem v oblasti humanitních věd dokázali:</p> <ul style="list-style-type: none"> - správně porozumět procesu hodnocení AVČR, - co nejlépe popsat jejich předkládané výsledky - co nejefektivněji vyhodnotit výběr svých předkládaných výsledků, - prováděly kvalitní a mezinárodně dobře hodnocený výzkum, - mohly lépe podporovat stát v jeho odborných rozhodnutích, - přinášely nová řešení pro výzkum, který co nejlépe koresponduje s požadavky na společenskou relevanci.
Klíčová slova:	Humanitní vědy, Sociální relevance, Metodiky hodnocení výzkumně orientovaných pracovišť, Akademie věd, Metodiky 2017+
Title of Thesis:	<i>Proposal for Optimization of the Evaluation Criterion of Social Relevance in the Evaluation of Science, Using METHODOLOGY 2017+, Based on a Comparison of Methodologies for Evaluating the Social Relevance of Professional Activities of Research and Infrastructure Institutes of the Academy of Sciences of the Czech Republic, Academy of Sciences of the Republic of Finland (Suomen Akatemia) and Academy of Sciences of the Swiss Confederation (Akademien der Wissenschaften Schweiz).</i>
Annotation:	The thesis deals with the evaluation criterion of social relevance in the process of evaluation of humanities at the Academy of Sciences of the Czech Republic. The aim of this diploma thesis is to propose an optimization of the used Methodology for the evaluation of research organizations and the evaluation of targeted support programs for research, development and innovation - METHODOLOGY 2017+.

	<p>The work is based on a comparative study of valid methodological manuals for the evaluation of humanities at Suomen Akatemie (Finland) and Akademien der Wissenschaften Schweiz (Switzerland).</p> <p>The work presents answers to the research question, how the used M17+ Methodology, more precisely the social relevance evaluation criterion, should be modified so that the research institutions of the Academy of Sciences of the Czech Republic, engaged in study and research in the field of humanities, can prove:</p> <ul style="list-style-type: none"> - correctly understand the AVČR evaluation process, - describe their presented results as best as possible - evaluate the selection of your presented results as efficiently as possible, - carried out high-quality and internationally well-rated research, - they could better support the state in its professional decisions, - brought new solutions for research that correspond as best as possible with the requirements for social relevance.
<p>Keywords:</p>	<p>Humanities, Social Relevance, Methodology for Evaluating Research-Oriented Institutes, Academy of Sciences, Methodologies 2017+</p>
<p>Názvy příloh vázaných v práci:</p>	<ol style="list-style-type: none"> 1. <i>Společenská relevance</i> podle Metodiky 17+, Příloha k Hodnocení výsledků za 4. rok implementace, 2020. Rada pro výzkum vývoj inovace/Hodnocení VaVal/Metodiky 2017+/ „Hodnocení 2020“/4. rok implementace/ Hodnocení na národní 2. Metodika 2017+

	<ol style="list-style-type: none"> 3. M17+ Uživatelská příručka 4. Komentář k Hodnocení z MUNI 5. Strategic Research Programme Call: Letter of Intent Review Questions 6. Strategic Research Programme Call: Full application Review questions for societal relevance and impact 7. Strategic Research Programme Call: Full application Review questions for scientific quality
Počet literatury a zdrojů:	32
Rozsah práce:	191 s. (342 869 znaků s mezerami)

Úvod

Jako stěžejní cíl této diplomové práce bylo zvoleno téma navržení optimalizace používané Metodiky hodnocení výzkumných organizací a hodnocení programů účelové podpory výzkumu, vývoje a inovací - METODIKA 2017+ (dále jen Metodika M17+) ¹, jejíž povinné používání, jakožto hodnotícího nástroje vědy, výzkumu a inovací, vzešlo v platnost 8. února 2017 Usnesením vlády č. 107².

Hlavním zaměřením této diplomové práce je sledování hodnotícího kritéria společenské relevance u hodnocení výzkumné a odborné činnosti pracovišť AV ČR, kdy práce je ještě úžeji zaměřená na sledování a komparaci tohoto kritéria pouze u humanitních oborů.

Práce předkládá odpovědi na výzkumnou otázku, jak by se měla používaná Metodika M17+, přesněji hodnotící *kritérium společenské relevance*, upravit, aby výzkumné instituce AV ČR, zabývající se studiem a výzkumem v oblasti humanitních věd:

- správně porozuměly procesu hodnocení výzkumné a odborné činnosti pracovišť AV ČR,
- dokázaly co nejlépe popsat jejich předkládané výsledky, které jsou zamýšlené pro hodnocení dle kritéria *společenské relevance*,
- aby dokázaly co nejefektivněji vyhodnotit výběr svých předkládaných výsledků,
- prováděly kvalitní a mezinárodně dobře hodnocený výzkum,
- mohly lépe podporovat stát v jeho odborných rozhodnutích,

¹ Úřad Vlády ČR. Metodika hodnocení výzkumných organizací a hodnocení programů účelové podpory výzkumu, vývoje a inovací [online].

² Vláda České republiky. USNESENÍ VLÁDY ČESKÉ REPUBLIKY ze dne 8. února 2017 č. 107 o Metodice hodnocení výzkumných organizací a hodnocení programů účelové podpory výzkumu, vývoje a inovací.

- přinášely nová řešení pro výzkum, který co nejlépe koresponduje s požadavky na společenskou relevanci.

Tato práce se ve své výzkumné otázce zabývá výlučně bádáním a posuzováním jednoho kritéria hodnocení dle *Metodiky M17+* a to výlučně Modulem 3 - hodnocení *Společenské relevance*³ jako nástroje hodnocení Rady pro vědu výzkum a inovace⁴ (dále RVVI) a to ještě úžeji se zvláštním zaměřením na hodnotící *kritéria společenské relevance*, kdy bádání bude zaměřeno pouze na pozorování a posuzování výše zmíněného *kritéria* pouze v případě humanitních věd.

Metodologicky, co do vlastního výzkumu vykazuje práce znaky komparačního výzkumu. Kdy komparované subjekty jsou Akademie věd České republiky, Akademie věd Finské republiky (Suomen Akatemia) a Akademie věd Švýcarské konfederace (Akademien der Wissenschaften Schweiz).

- Za Akademií věd České republiky bude hlavním komparačním materiálem *Metodiky M17+*, dále starší *Metodika* hodnocení výzkumné a odborné činnosti výzkumně orientovaných pracovišť za léta 2015-19 (její česká i cizojazyčná verze).
- Za Akademie věd Finské republiky (Suomen Akatemia) bude komparačním materiálem soubor dokumentů *Instructions for reviewing funding applications – Winter call 2024*, dále *Strategic Research Council (SRC) 2024 programme calls, Instructions for reviewing funding applications – societal relevance panels*. Její jediná dostupná jazyková verze v angličtině.
- Za Akademie věd Švýcarské konfederace (Akademien der Wissenschaften Schweiz) bude komparačním materiálem *Strategische Mehrjahresplanung*. Její německá jazyková verze.

Ostatní prameny a literatura jsou uvedeny v seznamu na konci této DP.

³ Ibidem pozn. 1, Modul 3 – Společenská relevance, str. 13

⁴ Rada pro výzkum, vývoj a inovace. Oficiální stránky Úřadu vlády České republiky.

Svůj komparační výzkum by autorka ráda opřela o širší setření jednotlivých fází samotné metodiky M17+, tedy o porovnání např. délky hodnoceného období, doby provedení hodnocení, cíle hodnocení pracovišť (posouzení výkonů a následné stanovení výše institucionální podpory), komparaci zásad hodnocení (např. posuzování strategických cílů), složení hodnotících komisí, posouzení stanovených kritérií, možnosti a využívání zahraničních konzultantů ze strany renomovaných expertů jako členů hodnotící komise.

Metoda komparačního výzkumu je dále umístěna v širší přehled vývoje bádání, a chronologické zařazení vybraných aspektů vývoje hodnotících metod AV ČR. Výzkum bude strukturován do kapitol rozdělených dle jednotlivých vybraných témat a pracovišť, kdy podkapitoly budou sledovat jasně stanovený, korelující segment výzkumných otázek tak, aby naplnily svojí povahou rysy komparační studie.

Jedná se o téma velice aktuální. Metodika hodnocení VaVal v České republice je předmětem mnoha živých diskusí a výměn rozdílných názorů. V průběhu historického fungování systému vyhodnocování se mění poměr poskytované účelové a institucionální podpory. V závislosti na směřování politiky výzkumu, vývoje a inovací se též mění klíčová podporovaná témata. Zvyšuje se i důraz na excelenci výsledků a zejména na obstání na poli mezinárodní konkurence. Tato DP by ráda bych svou měrou přispěla ke stabilizaci hodnocení VaVal, snadnější a příjemnější práci vědeckých pracovníků i členů vyhodnocujících odborných komisí.

Humanitní vědy jsou považovány v tomto výzkumu ty, které jsou hodnoceny v Odborném panelu určenému k posouzení výzkumné organizace podle oborových skupin OECD⁵ jako „*Humanities and the Arts*“. Tato diplomová práce bude na následujících stránkách předkládat komparaci metodik zhodnocení výsledků vědy výzkumu a inovací pouze u *kritéria společenská relevance*. V případě této diplomové práce bude podroben bádání vzorek sledování 3

⁵ OECD Fields of Research and Development (FRaSCaTI manuál 2015), podpůrně WoS Categories, resp. Fields and Subfields. In: Základní principy hodnocení výzkumné a odborné činnosti pracovišť AVČR za léta 2010–2014. Praha: akademie věd ČR, 2015.

institucí, Akademie věd České republiky (dále AV ČR), Suomen Akatemia (Finská republika) a Akademien der Wissenschaften Schweiz (Švýcarská konfederace). Důvody pro výběr komparovaných zahraničních institucí jsou podrobněji popsány v kapitole o mezinárodním kontextu, která se nachází ve druhé části této DP.

Díky rozsáhlosti problematiky hodnocení a financování vědy, výzkumu a inovací bude práce zaměřena výhradně na zmíněný úzký segment bádání. Toto téma bylo zvoleno z důvodu aktuálnosti tématu⁶ nahlížení na *humanitní vědy a* v mnoha případech problematičného hodnocení právě *kritéria společenské relevance* u humanitních oborů.

Z důvodu dosud komplexně nezpracovaného tématu hodnocení společenské relevance, tato diplomová práce přistupuje k širěji zpracovanému kontextu bádání. Svoji výzkumnou otázku zahrnuje do kontextu historického vývoje hodnocení výzkumně orientovaných pracovišť AV ČR.

Ve své úvodní, 1. kapitole, předkládá širěji vysvětlenou definici pojmu *společenská relevance*, kterou ukotvuje průměrem a komparací k pojmu *přínos k poznání*, ve druhé kapitole. V 3. kapitole autorka zmiňuje dosavadní stav bádání v oboru Managementu vědy, nezabývá se již sociologií fenoménu společenské poptávky ani relevance z pohledu politologie ani politiky směřování výzkumu. 4. a 5. kapitola se věnují historickému vývoji předmětu bádání. 6. kapitola již velice dopodrobna předkládá vybrané pasáže historicky seřazených metodik hodnocení AV ČR. Kapitola 7. se zabývá již výhradně Metodikou M17+, kterou dopodrobna představuje, včetně jejích funkčních technických aplikací na veřejně dostupných serverech. Kapitola 8. ukotvuje AV ČR v Metodice M17+, vysvětluje její právní formu i roli a definici. Kapitola 9. nám vysvětluje mezinárodní kontext a předkládá odůvodnění výběru komparovaných subjektů v nadcházejících kapitolách. Kapitola 10. se věnuje materiálům z Finska.

⁶ K problematičnému nahlížení na humanitní vědy se věnuje např. čl. Kubíčková, Klára; Humanitní vědci často trpí syndromem šikanovaného dítěte, říká Foletti; in: *Universitas – magazín vysokých škol*, 30. listopadu 2021, ačkoliv je článek několik let starý, postavení humanitních věd v očích široké veřejnosti se dle autorky diplomové práce příliš nezměnilo.

Kapitola 11. řeší výzkumnou otázku komparací se Švýcarskem. Na výzkumnou otázku odpovídá svoji podstatou kapitola 12., která předkládá návrh na optimalizaci Metodiky M17+. V závěrečné 13. kapitole – diskusi, je předložen další možný postup směřování výzkumu a případné doplňkové materiály.

V závěru je vyhodnocena úspěšnost výzkumu nad vynesenu výzkumnou otázkou.

Autorka této práce si téma zvolila na základě vlastní zkušenosti, kdy působila po několik let jako tajemnice Ústavu pro českou literaturu AV ČR a v roce 2019 nastoupila na pozici Administrátora hodnocení Ústavu pro českou literaturu AVČR. Z vlastní zkušenosti se autorce jeví jako jedno z nejproblematičtějších míst hodnoticího systému *Metodiky 17+* právě *kritérium společenské relevance* a to pro často diskutabilní, někdy nesnáze popsatelnou až téměř filozofickou a proměnlivou podstatu a význam některých předkládaných vědeckých výsledků. S popsáním právě tohoto hodnoceného kritéria měli problémy často i samotní autoři vybraných a předkládaných hodnocených výstupů. Často si například nebyli vědečtí pracovníci jistí, jak pojmut termín „*přínos k poznání*“ a právě kritéria *společenské relevance*.

V případě hodnocení *kritéria společenské relevance*, v *Metodice 17+*, si autorka zvolila téma hodnocení tohoto kritéria u humanitních věd také z empiricky pojatého důvodu. Na základě vlastní zkušenosti z oblasti popularizace humanitní vědy dosáhla povědomí o tom, jak snadno se dá v komunikaci s veřejností obhájit výzkum věd exaktních, jako např. lékařství, chemie a IT oproti disciplínám humanitním. V případě obhájitelnosti některých vědních oborů vyvstávají diskuze dokonce zevnitř vědecké obce. Do jaké míry je společensky relevantní výzkum např. staročeštiny a klínového písma, nutnosti držení ústavů např. klasické archeologie na půdě střední Evropy atp. i na toto téma má za úkol odpovídat hodnocení *Společenské relevance*.

Dalším z důvodů výběru tématu bádání je i osobní profil autorky této diplomové práce, kdy autorka je původním povoláním historička umění a archeoložka. Sama autorka se jako humanitní vědec často potýkala s nutností obhájení vlastního výzkumu nejen před vlastní rodinou a širší veřejností, ale také před kolegy

z ostatních vědních disciplín. I tato osobní zkušenost vedla k výběru úzce profilovaného tématu, který ovšem poskytuje širší prostor pro detailnější zaměření na úskalí výše zmiňovaného hodnotícího *kritéria* v případě výzkumu a směřování vědy humanitních oborů na půdě AV ČR.

Do míry, do jaké to dovolí vývoj výzkumu, by autorka ráda dospěla k následnému vypracování návrhu optimalizace metodiky hodnocení tohoto *kritéria Společenské relevance pro AV ČR*, právě na základě posouzení případových studií užívaných metodik hodnocení výše zmíněných institucí.

1. Definice Společenské relevance

V této kapitole je vysvětlen a ukotven pojem Společenská relevance ve významu, v jakém jej předkládá Metodiky M17+. Kapitola vynáší otázku, zdali je pojem definován ve stejném významu v Modulu M1 a Modulu M3 Metodiky M17+.

Chápání pojmu *společenská relevance* při hodnocení vědy Metodikou 17+ koreluje s vysoce ceněným britským modelem hodnocení VaV tzv. REF, tedy *Research Excellence Framework*⁷.

Termín je překládán⁸ v oficiálních zdrojích takto:

„Společenskou relevancí se rozumí vliv / změna / přínos a to v oblastech mimo akademickou sféru: ekonomika, společnost, kultura, veřejná správa / služby, zdraví, životní prostředí, kvalita života.“

“Social relevance means an effect on, change or benefit to the economy, society, culture, public policy or services, health, the environment or quality of life, beyond academia.”

⁷ England, Higher Funding Council of. "REF Impact." Higher Education Funding Council for England. Accessed July 23, 2018. zdroj: <http://www.hefce.ac.uk/rsrch/REFimpact/>; <https://re.ukri.org/research/ref-impact/>

⁸ Překlad převzat na webu *Věda výzkum inovace*, Hodnocení 2019. 3. rok implementace. Převzato k 23.3.2024: <https://vyzkum.gov.cz/FrontClanek.aspx?idsekce=879156>

Jelikož se tato práce se zabývá posuzováním kritéria *společenské relevance* v hodnocení Metodiky M17+, na dvou místech, v I. a II. fázi hodnocení, je třeba si položit otázku, zdali v obou modulech je termín definován ve stejném výkladovém významu. V samotné publikaci⁹ je dokonce pojmenovaná kapitola M3-*Kritérium společenské relevance*, která řeší hodnocení v modulu MODUL 3¹⁰. Proto je namístě vyjasnit si pojem *společenská relevance*, ve významu obsahu a naplnění kritéria popsaného v Metodice M17+. V této diplomové práci bude nadále termín, ve významu vysvětleném na nadcházejících řádcích psán kurzívou. Vybrané části Metodiky 2017+, z jejíhož znění při vyjasnění pojmu vycházíme, jsou přílohou¹¹ této práce. Z důvodu obsahu rozsáhlejších pasáží textu Metodiky M17+ v autorském znění zde budou parafrázovány a citovány stěžejní pasáže Modulu 3. Tedy kapitola 1 „*Základní moduly hodnocení*“ podkapitola „1.3. *MODUL 3 – Společenská relevance*“, řazeno na str. 13 Metodiky M17+.

O důležitosti přesného vysvětlení termínu „*Společenská relevance*“ se můžeme přesvědčit i na základě vyvození z faktu, že vysvětlení tohoto termínu nám předkládá kolektiv autorů Metodiky 2017+ již v první kapitole „*ZÁKLADNÍ MODULY HODNOCENÍ*“ na str. 11. O vysvětlení jiných, kritérií se v úvodní stati Metodiky M17+ kolektiv autorů nepokouší (!).

V Modulu 1 (dále M1) se řeší a posuzuje kvalita vybraných výsledků. Předkladatelé se musejí rozhodnout, dle kterého kritéria budou výsledek předkládat k hodnocení. Zdali dle přínosu k poznání, či společenské relevance. Vysvětlení termínu společenské relevance pro M1 je ve znění pasáže: „*V první kategorii je hlavním kritériem pro posouzení **přínos k poznání** v daných oborech. Ve druhé kategorii je hlavním kritériem **společenská relevance**, resp. význam*

⁹ Úřad vlády ČR. *Metodika hodnocení výzkumných organizací a hodnocení programů účelové podpory výzkumu, vývoje a inovací*. Příloha 2.

¹⁰ Pozor, neplést s pojmenováním MODUL 1 a MODUL 2, s dvoufázovým procesem hodnocení hodnotiteli na národní úrovni v MODULU 1. Do MODUL 1 procesu hodnocení hodnotiteli patří zveřejnění peer review hodnocení vybraných výstupů. Do MODUL 2 patří bibliometrické analýzy na úroveň FORD pro obory a výzkumné organizace, doplňkově pro obory také na úroveň WoS categories. (!) Pojmenování dvou MODULŮ - fází procesu hodnocení na národní úrovni se vztahuje pouze na proces hodnocení, nikoliv k názvosloví v Metodice M17+ (Modul 1-5) v či v její Metodické příručce (vizte Příloha 3).

¹¹ Příloha č. 8, *Uživatelská příručka Metodiky hodnocení výzkumných organizací a hodnocení programů účelové podpory výzkumu, vývoje a inovací* [online]. Úřad vlády ČR, 2017

pro společnost a případně jeho dopady (ekonomický či jinak popsitelný přínos společnosti). Společenská relevance je chápána jak ve smyslu „užitečnosti“ (typicky průmyslový výzkum přinášející ekonomické zisky), tak ve smyslu „potřebnosti“ (typicky výzkum rezortní vznikající na společenskou objednávku).“¹²

MOODUL 3 – Kritérium *společenské relevance* je samostatným hodnotícím celkem. V jeho případě se řeší pouze jedno kritérijní hledisko. Předkladatel ani hodnotitel nemají na výběr, podle čeho se budou předložené výdělky hodnotit.

„Modul 3 je důležitý zejména pro VO, které provádějí aplikovaný VaVal a přímo slouží uživatelům, jako jsou průmyslová odvětví, veřejný sektor nebo jiné VO. V rámci tohoto modulu bude hodnocena míra pozitivních dopadů VaVal a jejich výsledků na společnost a občany. Společenská relevance bude vztažena k výsledkům aplikovaného výzkumu, které mají bezprostřední význam pro oblast ekonomiky, státní a veřejnou správu i pro oblast kulturní politiky. V rámci tohoto modulu budou také posuzovány výsledky základního výzkumu, které ovlivňují jednotlivce a společnost nepřímo (nepřímý dopad). Zde je třeba zohlednit zejména relevanci a aktuální potřebu výzkumného zaměření, navrhované a použité metody a společenský význam prováděného výzkumu jako celku.

Tento modul je založen na posouzení parametrů, které sledují zejména: přenos výsledků do praxe; spolupráci s aplikační sférou; aktivity pro přenos znalostí a technologií na neakademické subjekty; dopad na kvalitu života společnosti a občana; ekonomický přínos, přínos v sociální oblasti, přínos pro formování národní a kulturní identity.

Další parametry zahrnují zapojení studentů do výzkumné činnosti: výběrové přednášky/semináře související s výzkumem dané VO; praxe studentů; kvalita výchovy a uplatňování doktorandů; mezinárodní i domácí prestižní ocenění vědeckého přínosu; mobilita výzkumných pracovníků mezi VO a sektorem průmyslu a služeb, resp. uživateli výsledků výzkumu; význam VO z hlediska vývoje regionu; popularizace a ohlasy.

¹² Úřad vlády ČR. *Metodika hodnocení výzkumných organizací a hodnocení programů účelové podpory výzkumu, vývoje a inovací* [online]. 2017, s. 11.

*Dopracování způsobu hodnocení aplikovaného výzkumu bude pokračovat na úrovni kompletního hodnocení pro úroveň poskytovatele/zřizovatele, kteří dopracují vlastní metodiky hodnocení v souladu s M17+ a předmětnou přílohou tak, jak je v ní uvedeno. Zde je prostor pro zahrnutí řady dalších kritérií v rámci modulů (zejména Modul 3) používaných při kompletních hodnoceních v pětiletých cyklech, jejichž dopad na škálování VO je klíčový.*¹³

Příloha 8. Metodické příručky (Příloha č. 1 této DP) nám uvádí plné znění definice termínu, není proto namístě zde její plné znění citovat.

1.1. Dílčí závěry

Z porovnání užití termínů *kritérium společenská relevance* jak v M1 tak i v M3 nám vyplývá, že oba moduly termín chápou ve stejném definičním a funkčním významu. *Kritérium společenské relevance* hodnotí v obou případech stejným pohledem i hodnotící škálou, pouze, pokud se předkladatel rozhodne pro jeho užití (oproti užití kritéria *Přínos k poznání*), v M1 uplatňuje na hodnocení kvality vybraných výsledků. Některé výsledky v M1 - posuzování kvality vybraných výsledků, lze tedy hodnotit kritériem *přínos k poznání*, nebo *společenskou relevancí*. V modulu M3 hodnotí společenskou relevanci na všechny předkládané výsledky, povětšinou se jedná o nebibliometrizovatelné výsledky (typu popularizační přednášky, pořádání konferencí, přednášky pro studenty atp.).

2. MODUL 1 – Společenská relevance vs. Přínos k poznání

Tato kapitola předkládá výčet zmínek z textového korpusu metodiky M17+ v MODULU 1. Komparuje kritérium užití v I. fázi hodnocení, tedy *Přínos k poznání* a *Společenskou relevanci*. Snaží se formou kontrastu dvou kritérií o lepší ukotvení termínu při porozumění textu zadání Metodické příručky¹⁴. Přesně vysvětluje rozdíly v obou kritériích a uvádí příklady z textů příručky, které jsou návodné pro lepší porozumění rozdílu užití u

¹³ Úřad vlády ČR. *Metodika hodnocení výzkumných organizací a hodnocení programů účelové podpory výzkumu, vývoje a inovací* [online]. 2017, s. 13.

¹⁴ *Uživatelská příručka Metodiky hodnocení výzkumných organizací a hodnocení programů účelové podpory výzkumu, vývoje a inovací* [online]. Úřad vlády ČR, 2017

obou kritérií. Opět si klade si otázku, zdali je vysvětlení termínu **společenská relevance** korelující s termínem **společenské relevance** v MODULU M3 a zejména, zdali existuje možnost, jak lépe vysvětlit rozdíly v **Přínosu k poznání a Společenské relevance**.

Pro lepší porozumění celého procesu hodnocení podle Metodiky 2017+, vznikla samostatná příručka, *M17+ Uživatelská příručka pro výzkumné organizace, členy Odborných panelů, externí hodnotitele a poskytovatele institucionální podpory VaVal*¹⁵.

Vybrané části této příručky jsou taktéž přílohou této diplomové práce¹⁶. Tato příručka nám ještě lépe vysvětluje význam tohoto kritéria. Příručka má za úkol usnadnit porozumění nároků na vybrané výsledky, a dále má za úkol pomoci porozumět významu hodnotících kritérií. Tato vysvětlení fungují jako nástroj pro práci jak předkladatelům výsledků, tak i samotným hodnotitelům. Je tedy nadmíru důležité, aby obě strany definicím pojmu porozuměly stejně.

V tabulce definic pojmů¹⁷ Uživatelská příručka stroze udává že: „**Společenská relevance** - Vliv / změna / přínos a to v oblastech mimo akademickou sféru: ekonomika, společnost, kultura, veřejná správa / služby, zdraví, životní prostředí, kvalita života“ , zatímco další část tabulky zmiňuje pojem: „**Přínos k poznání** - Tradiční kritérium hodnocení ve VaVal, posuzující originalitu, význam a obtížnost získání výsledku, uplatňované zejména na výsledky základního výzkumu. “

Ve 4. kapitole, věnující se MODULU 1 (dále M1) výše zmíněná Uživatelská příručka ¹⁸ nám předkládá, že:

„e. Posouzení výsledků probíhá podle kritéria přínos k poznání nebo podle kritéria společenská relevance.“

¹⁵ Úřad vlády ČR. *M17+ Uživatelská příručka pro výzkumné organizace, členy Odborných panelů, externí hodnotitele a poskytovatele institucionální podpory VaVal*

¹⁶ Příloha 1

¹⁷ Vizte pozn. 12, s. 40, Pojem *Společenská relevance*

¹⁸ Vizte pozn. 12, s. 7.

Je tedy nadmíru důležité rozumět jemným nuancím v rozdílech pojmů *Přínos k poznání* a pojmu *Společenská relevance*. Oba tyto pojmy nám nejen že vysvětluje Uživatelská příručka, ale také nám uvádí příklady jejich vhodného využití:

I. Přínos k poznání je tradiční kritérium hodnocení ve VaVal, posuzující originalitu, význam a obtížnost získání výsledku, uplatňované zejména na výsledky základního výzkumu.

II. Společenská relevance je chápána jak ve smyslu „užitečnosti“ (typicky průmyslový výzkum přinášející ekonomické zisky), tak ve smyslu „potřebnosti“ (typicky výzkum rezortní vznikající na společenskou objednávku.)⁽⁸⁾ V souladu s britským hodnocením REF se „Společenskou relevancí se rozumí vliv / změna / přínos a to v oblastech mimo akademickou sféru: ekonomika, společnost, kultura, veřejná správa / služby, zdraví, zživotní prostředí, kvalita života.“⁽⁹⁾ Cílem hodnocení podle tohoto kritéria je posouzení reálného předpokladu relevance výsledku...¹⁹, dále se příručka věnuje metodologií sběru a předkládání dat. Touto částí se tato diplomová práce věnuje v kapitole Metodika M17+ a její implementace na AV ČR

„i. Při hodnocení vybraných výsledků podle kritéria společenská relevance přihlídnou hodnotitelé i k doplňujícímu výkladu hodnotící škály: „Termíny "světovost" či "světová excelence" mají rozdílný charakter, pokud jsou užívány v oborech, které přirozeně utvářejí jednu celosvětovou komunitu, a v oborech, které jsou ze své podstaty spjaty s určitou lokální společností a kulturně-politickým prostorem. Zatímco v prvním případě světovost znamená, že daný badatel či tým je na špici mezi těmi, kteří celosvětově řeší identickou vědeckou problematiku, v případě druhém je světový tehdy, když je schopen své téma reflektovat na stejné vědecké úrovni, na níž to ve světě činí ti nejlepší v rámci svého lokálního kontextu, tj. s využitím metodických postupů, které jsou na úrovni

¹⁹ Pozn. (8) a (9) se vztahují k textu Příručky a znějí: „Metodika hodnocení výzkumných organizací a hodnocení programů účelové podpory výzkumu, vývoje a inovací, schváleno Usnesením vlády ČR ze dne 8. února 2017, č. 107, Modul 1.1.

⁽⁹⁾ England, Higher Funding Council of. "REF Impact." Higher Education Funding Council for England. Accessed July 23, 2018. <http://www.hefce.ac.uk/rsrch/REFImpact/>. "

srovnatelné se světovou špičkou v dané oborové skupině, ač jsou aplikovány na téma důležité v lokálním kontextu. To se může týkat jak společenských a humanitních oborů, např. témata jako jsou národní jazyk, literatura, kultura, dějiny, právo apod., tak i oborů technických, environmentálních nebo zemědělských apod., kde jsou výstupy v excelentní kvalitě vyvinuty speciálně pro potřeby lokální společnosti.“ ...²⁰

...j. Další zpřesnění interpretace hodnoticích škál může proběhnout na úrovni jednotlivých Odborných panelů v rámci kalibrace, která při zachování požadavku na zachování srovnatelnosti respektuje specifika oborových skupin a v nich sdružených FORDŮ.“²¹

Pro další a lepší pochopení naplnění kritéria *společenské relevance* nám jistě napoví i část Uživatelské příručky, která se věnuje doporučením pro VO pro výběr výsledků pro hodnocení²².

„...9) Výsledky druhu M – uspořádání konference je vhodnější uplatnit v Modulu 3. Do Modulu 1 je vhodné vybírat konkrétní konferenční příspěvky/ statě ve sbornících a dobře odůvodnit, proč je považujete za výjimečné.

10) Výsledky spíše popularizačního charakteru je vhodnější uplatňovat v Modulu 3....“

„...15)Dejte aplikačním výsledkům čas ukázat jejich relevanci a hodnotu a zašlete je do hodnocení co nejpozději. Pak snadněji vysvětlíte a prokážete jejich relevanci, neboť už bude reálná a zřejmá....“

„...17) U článků nestačí uvést jen počty citací. Přínos k poznání a dopad na mezinárodní vědeckou komunitu dále prokážete např. uvedením detailů o konkrétních citacích, kdo a z jakého pracoviště váš článek cituje, v jak kvalitním časopise citace vyšla a případně i co přesněji se v citaci píše. Citace od slavných

²⁰ Úřad vlády ČR. M17+ Uživatelská příručka pro výzkumné organizace, členy Odborných panelů, externí hodnotitele a poskytovatele institucionální podpory VaVaI

²¹ Ibidem. S. 10

²² Ibidem, Kapitola 4.1 Doporučení pro VO k výběru kvalitních výsledků pro hodnocení v Modulu 1, s.

vědci z prestižních pracovišť se cení více než citace od kolegů z vašeho pracoviště nebo regionu a autocitace mají nulový význam. Citace přicházející ze špičkového časopisu (D1) se cení více než citace z časopisu v Q4. Citace chválící vlastnosti výsledku znamená víc než citace výsledek kritizující. ...“²³

Velice podstatnou zmínkou, pro rozlišování charakteru u zdánlivě podobných kritérií *přínos k poznání a společenská relevance* nám může uvést i zmínka v kapitole 4.2 *Zajištění podkladů pro hodnocení vybraných výsledků*, opět ve zmiňované Uživatelské příručce²⁴, kdy je uvedeno v bodě „...j. *Přihlášení stejného výsledku dvěma (případně více) různými VO*“, Odstavec 4. „*V případě, kdy je tentýž výsledek předložen k hodnocení různými VO a to jednou VO do hodnocení podle kritéria přínos k poznání a druhou VO podle kritéria společenská relevance, je hodnocen podle obou kritérií (a hodnocení může být odlišné, neboť jde o různá kritéria).*“

Jasně nám tedy příručka uvádí, že se jedná o dvě odlišná kritéria, kdy jejich hodnocení nemusí být kvalitativně totožné.

K potřebě jasného odlišení kritérií *přínos k poznání a společenská relevance* se odkazuje ihned první stať kapitoly 4.2.3 *Určení kritéria hodnocení a oboru výsledků* uživatelské příručky, kdy opět v prvním bodě nám snad svým řazením autor příručky akcentuje důležitost a rozdíl v pojmání smyslu obou rozdílných kritérií.

Úvodní bod určení kritéria citujme: „*a. U každého výsledku vybraného k posouzení vzdálenými recenzenty výzkumná organizace dle svého uvážení určí, zda má být posouzen buď podle kritéria „přínos k poznání“, nebo podle kritéria „společenská relevance“ a tuto svou volbu odůvodní. V případě výsledků, na jejichž vzniku se podílelo více institucí, je umožněno, aby si každá z těchto*

²³ U citovaného bodu č. 17) vztahujícímu se k doporučením pro výběr výsledků lze chápat vysvětlení nahlížení na počet citací v kontextu hodnocení *k přínosu poznání* ve stejném smyslu, jakožto k nahlížení na kritérium *společenské relevance*. Nelze tedy považovat pouhý vysoký počet citací jakožto zvýšení kredibility ve smyslu hodnocení *Společenské relevance*. Vztah kritéria *společenské relevance* a uvádění citací bude hodnotit obdobně, jakožto kritérium *přínosu k poznání*. Tedy, bude se vztahovat k doporučením v bodu 17.

²⁴ Úřad vlády ČR. M17+ *Uživatelská příručka pro výzkumné organizace, členy Odborných panelů, externí hodnotitele a poskytovatele institucionální podpory VaVaI*, s. 14

výzkumných organizací samostatně dle vlastního uvážení určila kritérium hodnocení. ²⁵

Ze znění manuálu jasně vyplývá, že hodnotící komise bere v potaz rozdíly mezi oběma kritérii a je třeba jasně určit a odůvodnit rozhodnutí, pro které z kritérií se předkladatel rozhodnul. Obě kritéria tedy mohou mít na stupnici hodnocení jiný výsledek.

(Příklad autorky DP: Pro lepší pochopení uveďme smyšlený příklad hodnocení výzkumu fenoménu psychologie davu v období epidemie Covid 2019. V případě, že by se např. výzkum na téma psychologie davu na Ústavu sociologie AV ČR byl hodnocen dle kritéria *přínos pro poznání* (psychologie davu je dlouhodobě a důkladně studovaný fenomén po více než 100 let), nemusel by dostat nejvyšší hodnocení. V případě, že by byl tento fenomén, v kontextu epidemie roku 2019, předkládán k hodnocení dle kritéria *společenská relevance*, dosáhl by pravděpodobně nejvyšší bodů hodnocení. Vysokého hodnocení by studie dosáhla pravděpodobně na základě ohodnocení společenské poptávky a urgency v oblasti komunikace zdravotnických zařízení a vládních uskupení vně společnosti.)

S výběrem adekvátního kritéria, tedy rozhodnutí, zdali v SSHA bude výsledek hodnocen dle kritéria *přínosu k poznání* či kritéria *společenské relevance* nás autoři manuálu uživatelské příručky nabádají i ve zmínce v bodě b výše zmíněné kapitoly (4.2.3 *Určení kritéria hodnocení a oboru výsledků*)

*„b. Není stanoven žádný poměr počtu výsledků podle kritéria hodnocení. Doporučuje se však, aby výběr výsledků a určení kritéria posouzení odpovídaly zaměření výzkumné organizace a představovaly nejlepší výsledky, které jsou v RIV touto organizací evidovány. Očekává se, že výzkumné organizace budou přihlašovat výsledky k hodnocení ve struktuře reflektující jejich misi.“*²⁶

Pro snadnější rozhodnutí, zdali předkládaný výsledek dosáhne lepšího hodnocení při předložení hodnotícího kritéria *přínosu k poznání*, či *společenské*

²⁵ Úřad vlády ČR. M17+ *Uživatelská příručka pro výzkumné organizace, členy Odborných panelů, externí hodnotitele a poskytovatele institucionální podpory VaVaI*, s.16

²⁶ Úřad vlády ČR. M17+ *Uživatelská příručka pro výzkumné organizace, členy Odborných panelů, externí hodnotitele a poskytovatele institucionální podpory VaVaI*, s.16

relevance slouží jako nástroj předkladatele i možnost *vložení podpůrných informací*. Tento nástroj procesu hodnocení je popsán v kapitole 4.2.5 *Vložení podpůrných informací*²⁷. Mimo jiných nám výčet a příklad vložení vhodných podpůrných informací jmenuje např. materiály určující významnost badatelského výsledku v dané oblasti VaVal (například sociální aspekty), či *právě odůvodnění výběru ve vztahu ke kritériu hodnocení (včetně například zdůraznění jedinečnosti výsledku, srovnání s obdobnými výsledky)*.

2.1. Dílčí závěry

Na základě komparace popisů kritéria *společenské relevance* jak v případě I. fáze hodnocení (M1 – Kvalita vybraných výsledků, Kritérium *Přínos poznání* či *Společenská relevance*) a Modulu M3, *Společenská relevance*, nám vyplívá, že obě kritéria jsou myšlena ve stejném funkčním a výkladovém významu. Jejich funkční význam zůstává stejný, pouze v M1 a M3 se může uplatňovat na jiné vybrané a předkládané výsledky. Vhodnost výběru výsledků je vyjasněna u kapitoly 4., bodu 9.

Dle doporučení Uživatelské příručky v bodě 9., tedy že výsledky druhu M – uspořádání konference je vhodnější uplatnit v Modulu 3. Do Modulu 1 *je vhodné vybírat konkrétní konferenční příspěvky/ statě ve sbornících a dobře odůvodnit, proč je předkladatel považuje za výjimečné*. Tato věta velice dobře vysvětluje vnímání a rozdílné případy předkládaných výsledků pro hodnocení v M1 „kvalita vybraných výsledků“ a M3 „společenská relevance“. Doplnkové informace, v podobě dostatečně vysvětlujícího komentáře jsou nejen že doporučené, ale dle názoru autorky této diplomové práce (dále DP) i nutné. Nutné z několika důvodů. Zaprvé, aby významu přesně porozuměli překladatelé textu přihlášky do angličtiny²⁸. Chyby v překladu a tím posunutí významu termínů mohou být také velice problematickou stránkou hodnocení. Zadruhé pro nutnost doplnění a odůvodnění výběru předkládaných materiálů. Účelem podrobného výkladu a odůvodnění výběru je také to, aby se administrátor či garant hodnocení dokázal

²⁷ Úřad vlády ČR. M17+ *Uživatelská příručka pro výzkumné organizace, členy Odborných panelů, externí hodnotitele a poskytovatele institucionální podpory VaVal*, s.17

²⁸ Veškeré materiály pro hodnocení se dávají překládat profesionálním překladatelům do angličtiny, zpravidla roditelým mluvčím. Je to z důvodu zamezení nekompaktnosti jednotlivých částí textu, a vyhnutí se případným translatologickým nedokonalostem odborných textů.

zorientovat v tom, zdali předkdatel správně porozuměl významu definice a rozdílnosti ve výsledcích pro M1 a M3. V případě jasně neporozumění textu zadání, aby administrátor ústavního hodnocení mohl předkládaný návrh vrátit k opravám.

3. Vývoj hodnocení *společenské relevance* VaVal v České republice – současný stav bádání

Tato kapitola se zabývá současným stavem bádání nad tématem kritéria *společenské relevance* v humanitních vědách na AV ČR. Klade si otázku, zdali je téma dostatečně probádané a zdali na téma vznikly v oboru managementu vědy alespoň příbuzné studie. Kdo se tématem doposud zabýval a v jakém rozsahu a jakou formou. Kapitola vyhodnocuje přínos uvedených příkladů pro naplnění otázky této DP.

Od počátku novodobého hodnocení vědy²⁹ na AV ČR prošlo hodnocení mnohostrannou kritikou a názorovým diskurzem nad problematikou jak společenské relevance, tak vědy samotné.

Za popularizační články, vysvětlující pohled nad nutností hodnocení vědy můžeme uvést např. rozhovory se Doc., RNDr. Stanislavem Kozubkem, DrSc. členem RVVI. Interview s titulem: *Hodnocení jako motivace* vyšel jak v Akademickém Bulletinu tak i na webu Věda a výzkum v roce 2019. Ve článku³⁰ formou interview přibližuje jednotlivé segmenty hodnocení AV ČR a dále přibližuje problematiku komplexního hodnocení.

Dalším přínosným článkem nad problematikou humanitních věd a společenské relevance a odpovědnosti vědy je interview s členem RVVI, PhDr. Pavlem Baranem, CSc.³¹. Rozhovor s podtitulem *Měli bychom více podpořit komplexní*

²⁹ Novodobým hodnocením považujeme systém komplexního hodnocení AV ČR od roku 2005.

³⁰ Vědavýzkum.cz, 2019, Stanislav Kozubek: Hodnocení jako motivace, Dostupné z <https://vedavyzkum.cz/rozhovory/rozhovory/stanislav-kozubek-hodnoceni-jako-motivace>

³¹ Beshirová, Esther Idris; Pavel Baran: Měli bychom více podpořit komplexní výzkum zaměřený na hrozby s celospolečenským dopadem; in: *Portál Vědavýzkum.cz - Nezávislé informace o vědě a výzkumu*; 20. května 2020

výzkum zaměřený na hrozby s celospolečenským dopadem, vyšel v roce 2020 a objektivně pohlíží na *společenskou relevanci* vědy a potřebou humanitních oborů v kontextu s tehdy aktuální pandemií Covid19. Tento dlouhý rozhovor přesně vystihuje pojem společenské relevance v jeho socio-kulturním významu.

Za tematicky nejpříbuznější studii k výzkumné otázce této DP považuji překvapivě subjektivní studii JuDr. Pavlína Hubkové, postdoktorandky a přednášející právo na Univerzitě v Maastrichtu. Studie nese název *Jak se hodnotí společenská relevance výstupů české právní vědy*³²? Jedná se o nejlépe popsanou problematiku hodnocení *společenské relevance* u humanitních a sociálních oborů. Úvaha s prvky studie je natolik relevantní k výzkumné otázce, že její plné znění uvádí autorka DP do Přílohy č. X.

Vypíchněme v tomto místě alespoň signifikantní citaci:

„Myslím si, že by někdo z těch textů měl udělat pořádnou analýzu, protože by se to určitě hodilo organizacím, které příspěvky do kategorie „společenská relevance“ přihlášily. Na tomhle místě chci aspoň shrnout nejčastější kritéria, která hodnotitelé používali, a vypíchnout některé formulace, které mi přišly zajímavé, zvláštní nebo překvapivé.“

Nakolik je k tématu této DP (humanitní vědy) relevantní problematika práva (právo je dle řazení ve Frascati manuálu řazeno jako Sociální vědy, nikoliv humanitní) a právních věd, se vyjadřuje Hubková v dalším její článku, *Je právo humanitním oborem nebo společenskou vědou, a záleží na tom?*. Jako zajímavé vyústění článku si dovolím citovat úryvek textu ze zmíněného blogu Dr. Hubkové: „Každopádně pro diskuzi o výzkumu v právu je pro mě velmi podnětné to vysvětlení o oborové neukotvenosti práva, což s sebou přirozeně nese metodologickou nevyhraněnost. Tím, že právo může být tam i tam anebo vlastně vůbec nikde, se s ním dají z metodologického pohledu dělat vážně psí kusy. Právo tedy může využít metody a postupy inspirované jak humanitními obory, tak společenskými vědami. Záleží jenom na tom, co přesně chceme zjistit a vyzkoumat a proč nás to vůbec zajímá.“

Dostupné z <https://vedavyzkum.cz/rozhovory/rozhovory/pavel-baran-meli-bychom-vice-podporit-komplexni-vyzkum-zamereny-na-hrozby-s-celospolecenskym-dopadem>

³² Hubková Pavlína, (2021) Blog: Výzkum v právu, Jak se hodnotí společenská relevance výstupů české právní vědy? 6.listopadu 2021, Zdroj: <https://vyzkumypravu.home.blog/2021/11/06/jak-se-hodnoti-spolecenska-relevance-vystupu-ceske-pravni-vedy/> (Převzato k 23.3.2024)

Za velice přínosné k tématu společenských věd považuji i nedatovaný dokument vypracovaný v průběhu přípravy M17+, *Komentář k hodnocení v Modulu 1 podle Metodiky hodnocení výzkumných organizací (Metodika 17+ či také M17+)*, Katedry Práva na Masarykově univerzitě³³. Cituji relevantní části komentáře:

„Slabiny a kritika hodnocení

- *Nejasné definice (např. „společenské relevance“), instrukce (např. co má být relevantním zdůvodním nominace) a požadavky (např. umožnění nominovat i ze skupiny bibliometrizovaných výsledků), které se jen pomalu upřesňují, ale zároveň se také mění.*
- *Zveřejňování výsledků předešlého hodnocení až ve chvíli, kdy jsou uzavřené nominací do dalšího ročníku; nemožnost poučit se z loňských chyb.*
- *Malé množství hodnotitelů, čímž dochází jak k jejich přetěžování, tak je snížena diverzifikace pohledů na výstup.*
- *Nedostatečné zastoupení hodnotitelů z různých právních oborů; v případech, kdy neakceptuje žádný z oslovených hodnotitelů, výstup není hodnocen vůbec.*
- *Hodnocení českojazyčného článku zahraničním hodnotitelem jen na základě krátkého resumé.*
- *Nepochopení kategorií „přínos k poznání“ a „společenská relevance“ a jejich stupnic ze strany hodnotitelů a tím pádem extrémně rozdílné udílení bodů k témuž výstupu.*
- *Hodnocení kvality výsledky podle mezinárodního potenciálu a ne podle „kvality“/úrovně použitých metod a zpracování.*

³³ Masarykova Univerzita, Právnická fakulta, *Komentář k hodnocení v Modulu 1 podle Metodiky hodnocení výzkumných organizací (Metodika 17+ či také M17+)*, zdroj: <https://www.law.muni.cz/dokumenty/55472> (dokument nedatován)

- *Aplikace kritérií definující kvalitní vědu v přírodovědných a technických oborech; nereflexování specifických podmínek oboru Právo.*

- *Chybí detailní rozbor a kritika díla, známka je odůvodněna jen velmi stručně, fakticky jde ze strany hodnotitele o recenzi.*

- *„Libovůle panelisty“ při určení finální známky; neřízení se rozmezím známek navržených hodnotiteli a nepřezkoumatelné odůvodnění rozhodnutí.*

Závěr

Právnická fakulta Masarykovy univerzity důrazně NESOUHLASÍ s nastaveným systémem hodnocení oboru Právo, který hrozí jeho podfinancováním a kritickým snížením konkurenceschopnosti na mezinárodní scéně! “

Z oboru managementu vědy považuji za doposud nejpřínosnější výzkum k problematice DP, a M17+ obecně, diplomovou práci paní Ing. et Mgr. Alžběty Plaché³⁴, která naprosto detailně popisuje jednotlivé fáze historického vývoje a kontinua novodobé disciplíny hodnocení vědy v ČR. Zatímco kolegyně Alžběty Plachá se v její práci zabývá segmentem resortních organizací, v této práci je kladen za cíl jen segment Akademie věd, přesněji Modul 3 - hodnocení *Společenské relevance*, a to výhradně výzkumu hodnocení humanitních věd. Z důvodu skvěle vypracovaného historického kontextu a dějin vývoje VaVal mohu v patřičných částech odkázat svoji práci na výzkum kolegyně Plaché.

K problematice hodnocení bylo uspořádáno mnoho konferencí.

Mimo výčet mnoha, ke kterým jsou uvedené informace na serveru M17.rvvi.cz zmiňme alespoň ty nejaktuálnější:

31.10. 2023, Univerzita Palackého v Olomouci, *Konference Implementace METODIKY 2017+*³⁵

³⁴ Plachá, Alžběta (2023). *Optimalizace podpory VaVal jako zdroje nových řešení pro ochranu životního prostředí a udržitelný rozvoj – role resortních organizací MŽP*

³⁵ Záznam z konference zdroj: <https://youtu.be/nWJiywTomKk?si=SIFvE8GCz4hn4dmp> (převzato k 20.3.2024)

14.2. 2024, Přírodovědecká fakulta UK, Praha, *Konference Implementace METODIKY 2017+*³⁶,

15.3. 2023, Mezinárodní konference, Department of Sociology, Education of Adult and Cultural Anthropology, Palacký University Olomouc, Department of Sociology and Social Work, West Bohemia University Pilsen, Faculty of Social Sciences, Oslo Metropolitan University, *Academic Institutions in a Changing World*³⁷.

Aktualizované informace k problematice VaVal jsou dostupné na portálech *Věda a výzkum.cz*³⁸. Portál je přínosným zpravodajem ohledně aktuálního dění v oboru.

Všeobecné informace k Metodice M17+ jsou nejlépe shrnuty na webu *M17.rvvi.cz*. Portál obsahuje veškeré údaje k historii kroků a změn v Metodice M17+.

- **2022 říjen** - Zveřejnění zpráv a dalších podkladů pro poslední národní hodnocení Modulem 2 (bibliometrie).
- **2022 červenec** - Spuštění statistické aplikace pro „Modul 1 – vybrané výsledky“ a aplikace „Objemy produkce ve WoS v mezinárodním srovnání“.
- **2022 březen** - Vytvořeny nové sekce webu.
- **2022 únor** - Aplikace získala responzivní režim. Nyní lze web procházet i z telefonu.
- **2021 listopad** - Zveřejnění zpráv a dalších podkladů pro poslední národní hodnocení Modulem 2 (bibliometrie).
- **2021 říjen** - Zahájení výstavby sekce webu, která je určena pro výstupy hodnocení v Modulu 1 (vybrané výsledky).
- **2021 červen** - Zprovoznění neveřejné části webu pro podporu práce odborných panelů.

Tabulka obsahuje historické údaje o vzniku portálu. Zdroj a práva: <https://m17.rvvi.cz/> k 20.3.2023.

Portál M17+ nejenže shrnuje veškerý vývoj, ale obsahuje i kompletní, veřejně dostupný historický materiál, který je možné si stáhnout ve formátu PDF. Portál dále disponuje s funkční interaktivní aplikací (*Aplikace M1* a *Aplikace M2*), které jsou skvělým nástrojem pro vyhledávání veškerých nutných údajů k Metodice

³⁶ Záznam z konference zdroj: https://bit.ly/konferenceRVVI_PrFUK (převzato k 24.3.2024)

³⁷ Program konference zdroj: https://ksa.upol.cz/files/users/328/Program_konference.pdf (převzato k 20.1.2024)

³⁸ <https://vedavyzkum.cz/z-domova/rada-pro-vyzkum-vyvoj-a-inovace>

M17+ a výsledkům hodnocení VaVal. Tyto aplikace byly aktivně využívány pro získávání dat, údajů a obrázků v této DP.

Jako přínosný zdroj aktuálních informací a novinek můžeme jistě zmínit i newsletter RVVI. Newsletter je možné přihlásit na stránkách zmíněného úřadu či na adrese <https://vyzkum.gov.cz/FrontNewsletterForm.aspx>

3.1. Dílčí závěry

Za neocenitelný zdroj veškerých relevantních informací můžeme považovat interaktivní portálovou aplikaci RVVI, *M17+.rvvi.cz* a newsletter RVVI. Aktuální otázky na rozhraní sociologie a humanitních věd, vztažený k právu, který doplňuje témata společenské relevance, vynáší blog. JuDr. Hubkové. Historický vývoj VaVal zpracovala Ing. Plachá, na jejíž práce tato DP v metodické stránce navazuje, její práci tato DP rozšiřuje o tematiku hodnocení humanitních věd na AV ČR.

Jelikož se jedná o téma aktuální a proměnlivé, RVVI pořádá pravidelné konference, které avizuje na aktualitách svých serverů.

Samotným tématem hodnocení kritéria společenské relevance, specificky u humanitních věd na AV ČR, se v samostatném výzkum formou DP nikdo, nezabýval. Toto tvrzení ovšem neznamená, že téma není diskutováno a neprochází dílčími studiemi, které v době bádání nad DP nebyly autorce známy.

4. Obecný cíl hodnocení VaVal a historický vývoj hodnocení *společenské relevance* ve VaVal v ČR do roku 2017

Ve čtvrté kapitole této diplomové práce jsou uvedeny cíle a důvody komplexního hodnocení VaVal. Kapitola dále předkládá velice zběžné přiblížení vývoje hodnocení vědy v České republice, neboť diplomová práce by bez nastínění širšího historického kontextu, vysvětlení důvodu vzniku hodnotícího systému, uvedení taxonomie a hierarchie Metodiky 17+

nemusela dávat nezasvěcenému čtenáři smysl. Zevrubné popsání vývoje komplexního hodnocení VaVal není v této práci záměrem, neboť na toto téma již vznikla velice kvalitní diplomová práce kolegyně, Ing. et Mgr. Alžběty Plaché. V podkapitole 4.3. přibližuje text této DP stěžejní dokument, Frascati manuál. Kapitola se v rámci výzkumné otázky pokouší ukotvit historický kontext kritéria *společenské relevance* do rámce cílů hodnocení vědy, dále se snaží vyznačit na historické ose první, doposud poplatné principy komplexního hodnocení.

Jelikož se práce zabývá výhradně úzce specifikovanou oblastí, bude se v nastínění historického kontextu samotného fenoménu a disciplíny hodnocení VaVal zaměřovat pouze na odpovídající záběr zájmu – tedy hodnocení *společenské relevance*, a to se zaměřením v čistě humanitních vědách (dále SSHA³⁹), jejichž definice v této práci vychází z Frascati manuálu⁴⁰.

4.1. Obecný cíl hodnocení

Obecným cílem hodnocení VaVal, je vyhodnocení podpory z obecných veřejných prostředků. Hodnocení má za úkol posuzovat relevantnost směřování těchto prostředků, dále posuzuje efektivitu, ekonomické nakládání s prostředky ze státního rozpočtu určenými na vědu a výzkum. Ekonomické využívání finančních zdrojů určených patřičným rozhodujícím orgánem je taktéž v gesci rady pro vědu a výzkum. Tato rada má za úkol obstát ve své funkci napříč proměnlivým tendencím, závislým na politickém spektru.

Podle dokumentu *Hodnocení výzkumu a vývoje, k čemu slouží a jak se provádí*⁴¹, přispívá hodnocení k:

³⁹ SSHA z angl. zkratky Social Sciences, Humanities and Arts

⁴⁰ Frascati manual, 2002 – ISBN 92-64-19903-9 – © OECD 2002, tabulka rozdělení vědních oborů. 6. sk. Humanitní vědy

⁴¹ Technologická agentura České republiky. (2016). *KA 7.2 Hodnocení výzkumu a vývoje, k čemu slouží a jak se provádí*.

- „k ověření a vysvětlení daňovému poplatníkovi, jaké výsledky přinesly vynaložené daňové příjmy,
- K vygenerování dat o efektivitě politických intervencí, která mohou sloužit jako zdroj informací pro budoucí rozhodování,
- k informování poskytovatele, jak může zlepšit způsob vytváření a řízení současných a budoucích intervencí“.

Snad ještě aktuálnější popis důvodů pro unifikovaný systém hodnocení nám předkládá současný „kodex“, poplatný pro rok 2024, a tím je v této práci nejvíce citovaná Metodika 2017+:

„Cílem hodnocení systému výzkumu, vývoje a inovací (dále jen „VaVal“) prostřednictvím Metodiky hodnocení výzkumných organizací a hodnocení programů účelové podpory výzkumu, vývoje a inovací (dále jen „M17+“) je především:

- *získání informací pro kvalitní řízení VaVal na všech stupních (formativní stránka),*
- *zvýšení efektivity vynakládání veřejných prostředků (sumativní stránka),*
- *podpoření kvality a mezinárodní konkurenceschopnosti českého VaVal,*
- *rozdělení a zvýšení odpovědnosti jednotlivých aktérů systému VaVal,*
- *získání jednoho z podkladů pro poskytnutí dotace na dlouhodobý koncepční rozvoj výzkumné organizace (dále jen „DKRVO“).“⁴²*

Shrneme-li stručný výčet obou citovaných dokumentů, dojdme k tomu, že bazální úlohou hodnocení VaVal je pomoc při účelovém přerozdělování veřejné podpory, kdy na různých stupních a rolích má za úkol vyhodnocovat strategická rozhodnutí, revidovat je, přijímat zásadní exekutivní rozhodnutí v určení, které projekty, instituce a grantoví výherci budou podporováni. Současně periodické vyhodnocování má zásadní a seriózní úkol, a to průzkum a ověření dopadů provedených opatření. Vyhodnocením svých rozhodnutí v případě přerozdělování veřejných finančních prostředků, vyjádřením poskytnuté podpory,

⁴² Úřad vlády ČR. *Metodika hodnocení výzkumných organizací a hodnocení programů účelové podpory výzkumu, vývoje a inovací* [online]. 2017, s. 6.

zároveň vyjevením politických rozhodnutí, dále systém vyhodnocuje, zdali bylo efektivně dosaženo cílů zavedených opatření.

Velmi významnou úlohou je takto nastavení jednotného a všem vstupujícím stranám srozumitelného systému hodnocení. Na spoluvytváření tohoto hodnotícího systému se podílí celá řada odborníků z odlišných odvětví. K významným rozhodnutím a finálním stanoviskům vede řada náročných jednání, kolokvií a diskuzí napříč spektrem vědních disciplín.

4.2. Historický kontext hodnocení společenské relevance

Na nadcházejících řádcích kapitoly 4.2. je stručně vypsán vývoj hodnocení výzkumu a vývoje v ČR do zavedení Metodiky 2017+ se zvláštním zaměřením na aspekty *společenské relevance*.

Hodnocení objevů, vědy, výklady směřování lidského poznání, kladení si otázek, kam naše poznání směřuje, jak bychom s ním měli naložit, jak bychom měli na badatelé pohlížet, jak s jejich vynálezy a objevy pracovat, jak je odměnit, na tyto a jiné otázky bychom v náznacích našli už v prvopočátcích vzniku funkčních civilizací.

První badatelé a objevitelé známí od antiky pojímali své objevy povětšinou jako zásluhy božských vnuknutí, které jim byly dány či seslány shora. Společnost považovala tyto objevitelé za výjimečné, a to díky náklonnosti od božských bytostí. Doklady tohoto typu uctívání a pojímání vědy nalezneme např. ve formě zpodobnění antických božstev v umění, jmenujme např. bohy lékařství - Asklepius v Řecku, Imhotep v Egyptě, božské ochránitele cestovatelů a geografů Hermés či bohyně vědění a poznání, Pallas Athéna a mnohé jiné. Významné a uplatnitelné vynálezy, objevy byly oceňovány ze strany zejména panovníků a vládců, a to primárně pokud byli vládnoucí složky státu schopni využít rychle, účinně a ideálně levně, nových objevů. Za typické příklady můžeme jmenovat objevy z oblastí např. matematiky, fyziky, lékařství a astronomie, které byly společensky uplatnitelné v civilním stavitelství, dále při budování válečných obranných systémů a bojových strojů, či pro účely lékařství. Byly tedy společensky kladně reflektovány, financování cíleného vědeckého bádání bylo

účelové, resp. na objednávku. Bylo, dnešní terminologií, společensky relevantní, alespoň co se týče vládnoucích vrstev společnosti.

Již od antiky se setkáváme s oceňovanými vědci, badateli a objeviteli, jejichž významné společenské postavení nám prozrazují nejen monumenty v podobě umělecky ztvárněných podobizen a oslavně popisných náhrobků (Aristoteles, Celsus, Ptolemaios), ale také první psané zmínky o výjimečnosti těchto osobností a přínosu objevů velikánů vědy. Zmínky o významných lékařích a vynálezcích nejsou geograficky omezeny pouze na evropské prostředí. Nejstarší zmínky o významných vědcích, matematicích, objevitelích z oblasti lékařství a mnoha jiných vědních disciplín nalezneme od období helénismu také v arabském světě ale zejména na orientálním dálném východě, např. v oblastech dnešní Číny a Indie. Od prvopočátků prvních opravdu vědeckých objevů, bychom mohli popsat tyto vědecké milníky jako cílené pozorování a následné popsání jevů a vztahů mezi jednotlivými činiteli a aktéry. Při globálním shrnutí vývoje prvopočátků vědy je zřejmé, že vědeckým objevům se daří tam, kde jsou společensky kladně přijímány. Tedy tam, kde je společnost a civilizace na tak vyspělé úrovni, že je plody vědeckých poznatků schopná reflektovat, je schopná vědce a objevitele nejen ocenit jak hmotně, ve formě monetárního ohodnocení, ale také ocenění formou reflexí jejich postavení na vyšší společenské úrovni.

V evropském prostředí bylo smýšlení o potřebách objevů a o potřebnosti objevitelů a vědců do značné míry determinováno proměnnou teologií. Od pozdní antiky je vědecké poznání v evropském prostředí silně ovlivňováno náboženstvím. Značná omezení jsou patrná jmenovitě v lékařství, kdy církev ediktem *Ecclesia abhorret sanguine* (Církev se hrozí styku s krví) veřejně zakázala chirurgické zásahy. Chirurgii proto vykonávali např. mistři popravčí a všemožní ranhojiči a holiči. Tedy lidé illiterární. Dramatická omezení vzešla na židovské lékaře a dále bylo zakázáno studium nekatolických autorů. Několik výjimek bylo uděleno v omezené míře pro církví uznávané antické autory, např. Galénos či Avicenna. Nelze ovšem tvrdit, že s příchodem křesťanství vědecké objevy úplně stagnují.

Provázanost progresu vědeckých objevů a inovací je odjakživa silně propojena s ekonomickým vývojem jednotlivých civilizací a lidských společenství. Dějiny vědy a množství vědeckých objevů nám přesně korespondují s historicko-ekonomickým vývojem v Evropě i starověké Číně. Jako typický příklad

provázanosti socio-ekonomických vztahů vědy a společnosti můžeme jmenovat např. postavení vědců a vědeckých objevů v postavách např. alchymisty, astrologa a lékaře Paracelsa či ještě lépe Leonarda da Vinci. Druhému jmenovanému se dostalo takového společenského postavení a i faktického ocenění na mezinárodním poli, že o jeho slavném životě a vynálezech sepsal beletristickou formou memoáry, ještě za Leonardova života, slavný spoluzakladatel florentské umělecké akademie, Giorgio Vasari⁴³.

Mezi další typické příklady provázanosti vzestupu vědy a inovací za socio-ekonomicky příznivých podmínek můžeme jmenovat dvůr císaře Rudolfa II. či příklad ze Skandinávie, dvůr královny Kristiny Švédské, kdy za 30leté války panovník vítal obrovské množství prchajících exulantů ze střední Evropy. První vědečtí pracovníci, a tím pádem i jejich objevy, byli o to lépe celospolečensky přijímáni, čím blíže měli k panovníkovi. Z českého prostředí je na místě zmínit postavu humanitního vědce Jana Amose Komenského, který si přímo sám pokládá otázky směřující ke společenské relevanci vědeckých poznatků. Za příklad hodnocení a smýšlení o společenské relevanci vědeckých objevů lze zmínit disputaci Amose Komenského s René Descartem roku 1642⁴⁴.

Poznatky z prostudování filosofických textů výše vyjmenovaných raněnovověkých filozofů, jejich pohledu na odpovědnost člověka za výsledky vědeckého poznání, se lze pokusit promítnout i na dnešní nazírání metodiky hodnocení akademických pracovišť. Pak-li, že ještě v renesančních reziduech pozdně humanisticky smýšlející Komenský, usiluje o dnes moderní pansofii, jasně předkládá plnou zodpovědnost člověka, tedy vědce, za šíření výsledků svých poznání. René Descartes vidí povinnost šířit veškerá ověřená tvrzení tak, aby byla předkládána ku všeobecnému poznání vůle Boha. Oba raněnovověcí myslitelé opírají svá exaktní poznání o teologicko-filosofický koncept s tím, že pouze jeden z nich, tedy Komenský, vnímá odpovědnost člověka za šíření myšlenky jako jemu svobodnou. Člověk, v našem případě vědec, je tedy

⁴³ Giorgio Vasari, *Le Vite de' più eccellenti pittori, scultori, e architettori* či také *Le Vite*, Torrentino, Florencie 1550

⁴⁴ Jan Amos Komenský a René Descartes se snad setkali v létě roku 1642 u Leidenu, na zámku Endegest, během Komenského návratu z Anglie zpět do Evropy. NOVÁK, Bohumil, J. A. *Komenského život, dílo a doba*. 1. vyd. Praha: Státní pedagogické nakladatelství, 1957. s. 76-77

v Komenského pohledu plně zodpovědný za své poznání i za šíření vědeckých poznatků.

Za další významné milníky vnímání společenské relevance objevů a naopak uznání vědců širší společností můžeme jmenovat příklady prvních, opravdu v moderním slova smyslu, vědeckých objevů v první třetině 18. stol. Tedy ještě před vznikem královských vědeckých akademií. Za dobrý příklad můžeme uvést např. Britské ostrovy či Francii, kde vědecké pokusy probíhaly nejprve výhradně na sídlech majetných aristokratů a byly považovány za společenskou událost. Zájem vládnoucí vrstvy o vědecké objevy nejen že zvyšoval společenskou prestiž objevitelů a vědců, ale dodával na důvěryhodnosti samotnému objevu. Vědecké objevy v pozdním novověku a systematická pozorování často probíhala nejen na evropských univerzitách, ale také na půdě církevních ústavů, obývaných řádovými členy vzešlých často z aristokratických učených kruhů.

K samotnému vzniku Akademie věd, která by se zabývala systematickým výzkumem předcházela činnost nejstarší dlouhodobě činné učené společnosti - *Královské české společnosti nauk* (1784–1952), která zahrnovala jak vědy humanitní, tak i vědy přírodní. K historii AV ČR není třeba se rozepisovat v rámci této práce. Její podrobné zpracování lze nalézt na webových stránkách AV ČR⁴⁵. Už mezi lety let 1861–1863 navrhoval J. E. Purkyně, spisem *Academia*, cílené vytvoření samosprávné vědecké instituce mimo univerzitu. Ta by sdružovala nové vědecké ústavy, který by reprezentovaly hlavní vědní obory tehdejšího poznání. Tato idea nové instituce, která by se věnovala interdisciplinárnímu výzkumu je koncepčně blízká i dnešní podobě Akademie věd. Samotný vznik Akademie věd vzešel ze společensky relevantních požadavků na vznik samosprávné a nezávislé vědecké instituce.

4.3. Frascati manuál

Vyznaným krokem v dějinách unifikovaného a kodifikovaného hodnocení vědy byl rok 1960. Tehdy Organizace pro hospodářskou spolupráci a rozvoj (OECD) na základě článku 1 smlouvy podepsané v Paříži 14. prosince 1960 (v platnost vzešla až 30. září 1961), prosazuje činnosti, které mají:

⁴⁵ Webové stránky AV ČR, sekce O nás – historie Akademie věd. <https://www.avcr.cz/cs/o-nas/historie/historie/>

„- zajistit co nejvyšší udržitelný ekonomický růst a zaměstnanost, a zvyšující se životní úroveň v členských zemích při současném udržování finanční stability a tak přispívat k rozvoji světové ekonomiky;

- přispívat ke zdravé ekonomické expanzi v členských i nečlenských zemích v procesu ekonomického rozvoje; a
- přispívat k rozšiřování světového obchodu na mnohostranném a nediskriminačním základě v souladu s mezinárodními závazky.“⁴⁶

Původními členskými zeměmi OECD jsou Belgie, Dánsko, Francie, Holandsko, Irsko, Island, Itálie, Kanada, Lucembursko, Německo, Norsko, Portugalsko, Rakousko, Řecko, Spojené státy americké, Španělsko, Švédsko, Švýcarsko, Turecko a Velká Británie. Finsko se stalo členem dne 28. ledna 1969, Česká republika vstoupila mezi členské státy až 21. prosince 1995. Na práci OECD se podílí i Komise Evropských společenství (Článek 13 Konvence OECD).

OECD uspořádala v červnu 1963 ve Villa Falconieri ve Frascati, Itálie, schůzku národních expertů v oboru statistiky výzkumu a vývoje. Z tohoto setkání vzešla oficiální uznávaná publikace - *Navrhované standardní praxe průzkumů výzkumu a vývoje*. Všeobecně je tato publikace známá jako *Příručka Frascati* či *Frascati manuál*. Česká republika se po vstupu mezi členské země OECD řídila již pátým vydáním z roku 1994. Pozornost tohoto vydání se s rostoucí měrou zaměřila na vědu výzkum a inovace jako klíčové prvky znalostní ekonomiky.

„Dnešní statistika VaV je výsledkem systematického vývoje průzkumů na základě Příručky Frascati, které nyní tvoří součást statistického systému členských zemí OECD. I když je příručka v zásadě technickým dokumentem, jde o základní kámen snahy OECD zlepšit chápání úlohy vědy a techniky pomocí analýzy národních systémů inovace. Navíc tato příručka tím, že poskytuje mezinárodně uznávané definice VaV a klasifikuje do něj zahrnuté činnosti, přispívá k mezivládním diskusím o „nejlepší praxi“ politiky vědy a techniky.“⁴⁷

⁴⁶OECD, *Příručka Frascati – Navrhovaná standardní praxe výzkumu a experimentálního vývoje*, 2022

⁴⁷ OECD, česká verze *Příručka Frascati*, 2022, s. 5.

Frascati manuál je považován se postupně stal standardem pro prováděný průzkum vědy a výzkumu nejen mezi členskými zeměmi OECD ale postupně přešel na standard celosvětový.

Příručka Frascati „vychází ze zkušeností při sběru statistických údajů v oblasti VaV v členských zemích OECD. Je výsledkem kolektivního úsilí národních expertů sdružených v pracovní skupině národních expertů pro ukazatele vědy a techniky NESTI (National Experts on Science and Technology Indicators). Skupina podporovaná výkonným Sekretariátem, v jehož čele stáli nejprve Yvan Fabian a poté Alison Youngová, John Dryden, Daniel Malkin a Andrew Wyckoff, vypracovala za posledních 40 let koncepci ukazatelů vědy a techniky a vyvinula řadu metodických příruček „z rodiny Frascati“, mezi které patří příručky věnující se VaV (Příručka Frascati), inovacím (Příručka Oslo), lidským zdrojům (Příručka Canberra), technologické platební bilanci a patentům jako ukazatelům vědy a techniky.“⁴⁸

Frascati manuál nám předkládá v kapitole 2.2. základní Definice výzkumu a experimentálního vývoje, kdy formuluje že:

Výzkum a experimentální vývoj jsou tvořeny kreativní/tvůrčí a systematickou prací, vykonávanou za účelem zvýšení úrovně vědomostí - včetně znalostí lidstva, kultury a společnosti - a k navržení nových způsobů aplikace dostupných znalostí.

Aby byla činnost hodnocena jako činnost výzkumu a vývoje, musí splňovat pět základních kritérií. Musí:

- *obsahovat prvek novosti*
- *být kreativní/tvůrčí*
- *obsahovat prvek nejistoty*
- *být systematická*
- *být převoditelná a/nebo reprodukovatelná.*

⁴⁸ OECD, *Příručka Frascati – Navrhovaná standardní praxe výzkumu a experimentálního vývoje*, 2022, s. 5.

Pro zaměření této diplomové práce je dobré zmínit i kapitolu Frascati manuálu, která nám jasně identifikuje společenské a humanitní vědy ve vědě a výzkumu. Jedním z nejpalčivějších problémů bylo od počátku vytvoření srozumitelného a unifikovaného mechanismu pro měřitelné vyhodnocování výsledků a účinků vědy a výzkumu u společenských a humanitních věd. Frascati manuál tedy dospěl ke stanoviskům, které máme formulovány v kapitole 2.4.:

„Identifikace VaV u vývoje softwaru, ve společenských a humanitních vědách a ve službách

133. Model, ze kterého příručka původně vycházela, byl modelem institucionálně strukturovaného VaV v přírodních a technických vědách vedoucího ke hmotným technickým inovacím v hlavních a vedlejších odvětvích. Vývoj softwaru se mezitím stal hlavní nehmotnou inovační činností s vysokým obsahem VaV. Kromě toho stále více relevantních činností čerpajících ze společenských a humanitních věd, spolu s pokrokem ve výpočetnictví, vede k nehmotným inovacím v činnostech a produktech odvětví služeb, s rostoucím přispěním služeb v podnikatelském sektoru.

134. Nástroje vytvořené pro identifikaci VaV v tradičních oborech a odvětvích nelze vždy na tyto nové oblasti snadno aplikovat. Tato část se věnuje problematice identifikace VaV ve vývoji softwaru, společenských a humanitních vědách a ve službách.“⁴⁹

Princip celého softwaru výpočtů a hodnocení SSHA je dále dopodrobna popsán v samotném manuálu, proto není třeba tady mechaniku výpočtů rozebírat.

Pro účely našeho komparačního výzkumu je třeba zmínit i samotné vymezení SSHA ve Frascati manuálu. Ten vymezuje kategorii SSHA takto:

„ Identifikace VaV ve společenských a humanitních vědách

143. Společenské a humanitní vědy jsou pokryty v této příručce tím, že definice VaV zahrnuje „poznatky o člověku, kultuře a společnosti“ (viz kapitola 2, část 2.1). U společenských a humanitních věd je opět užitečným kritériem pro

⁴⁹ OECD, *Příručka Frascati – Navrhovaná standardní praxe výzkumu a experimentálního vývoje*, 2022, s.34.

definici hranice mezi VaV a příbuznými (rutinními) vědeckými činnostmi ocenitelný prvek novosti nebo vyjasnění vědecké nebo technické nejistoty. Tento prvek se může týkat koncepční, metodické i empirické části daného projektu. Příbuzné činnosti rutinního charakteru mohou být zahrnuty do VaV pouze pokud jsou prováděny jako nedílná součást specifického výzkumného projektu nebo ve prospěch specifického výzkumného projektu. Projekty rutinní povahy, ve kterých společenští vědci používají k řešení jednotlivých problémů zavedené metodiky, principy a modely společenských věd nelze tedy klasifikovat jako výzkum.

144. Následují příklady prací, které by mohly spadat do této rutinní kategorie a které tedy obecně nejsou VaV: komentování možných ekonomických účinků změny ve struktuře daní pomocí existujících ekonomických údajů; použití standardních technik aplikované psychologie pro výběr a klasifikaci průmyslových a vojenských pracovníků, studentů, atd. a pro testování dětí s poruchami čtení nebo jinými vadami.“⁵⁰

Frascati manál rozděluje veškeré vědy dle základního sektoru takto:

„Podrozdělení základního sektoru

Klasifikační seznam

200. Statistické jednotky v soukromém neziskovém sektoru jsou řazeny do šesti hlavních oborů vědy a techniky podle doporučení UNESCO „Doporučení ohledně mezinárodní standardizace statistiky vědy a techniky“ (1978).

Jde o tyto obory: Přírodní vědy, Technické vědy, Lékařské vědy, Zemědělské vědy, Společenské vědy, Humanitní vědy“⁵¹

Jelikož se DP práce zabývá výzkumem hodnocení pouze jediného kritéria *Společenské relevance* a to pouze u humanitních věd, jejich vymezení nalezneme ve Frascati manuálu v *Tabulce 3.2 Obory vědy a techniky*. Ta rozděluje humanitní obory v jejich šesté kategorii takto:

⁵⁰ OECD, *Příručka Frascati – Navrhovaná standardní praxe výzkumu a experimentálního vývoje*, 2022, s.35.

⁵¹ OECD, *Příručka Frascati – Navrhovaná standardní praxe výzkumu a experimentálního vývoje*, 2022, s.46

„6.1 Historie (historie, prehistorie a historie, spolu s pomocnými historickými disciplínami jakými jsou archeologie, numismatika, paleografie, genealogie, atd.)

6.2 Jazyky a literatura (stará a moderní)

*6.3 Ostatní humanitní vědy: filosofie (včetně historie vědy a techniky), umění, historie umění, umělecká kritika, malířství, sochařství, muzikologie, dramatické umění s výjimkou uměleckého „výzkumu“ jakéhokoliv druhu, náboženství, teologie, ostatní obory a předměty náležející k humanitním vědám, metodické, historické a ostatní činnosti vědy a techniky týkající se předmětů v této skupině*⁵²

Frascati manuál nám také přehledně předkládá v Tabulce 4.2⁵³ Tři typy výzkumu ve společenských a humanitních vědách:

⁵² Frascati manuál, OECD 2002, s. 47.

⁵³ Frascati manuál, OECD 2002, s. 57.

Tabulka 4.2 Tři typy výzkumu ve společenských a humanitních vědách

Základní výzkum	Aplikovaný výzkum	Experimentální vývoj
Studie příčinných vztahů mezi ekonomickými podmínkami a společenským vývojem	Studie ekonomických a společenských příčin odlivu zemědělských pracovníků z venkovských oblastí do měst s cílem připravit program na zastavení tohoto vývoje, podporu zemědělství a zabránění sociálním konfliktům v průmyslových oblastech.	Vytvoření a zkoušení programu finanční pomoci pro zabránění migrace z venkova do velkých měst
Studie sociální struktury a sociálně-profesní mobility společnosti, tj. její složení a změny v sociálně-profesní vrstvě, společenských třídách, atd.	Vývoj modelu pomocí získaných údajů pro předvídání budoucích důsledků nejnovějších trendů sociální mobility	Vytvoření a zkoušení programu stimulačního snahy jedinců o zlepšení vlastního společenského a ekonomického postavení uvnitř určitých sociálních a etnických skupin
Studie úlohy rodiny v různých civilizacích v minulosti i přítomnosti	Studie současné úlohy a postavení rodiny v dané zemi nebo regionu za účelem přípravy příslušných sociálních opatření.	Vytvoření a zkoušení programu na udržení rodinné struktury u pracovních skupin s nízkými příjmy
Studie procesu čtení u dospělých a dětí, tj. zkoumání jak pracují systémy lidského vidění při získávání informací z takových symbolů jakými jsou slova, obrázky a diagramy.	Studie procesu čtení za účelem rozvoje nové metody jak naučit děti a dospělé číst	Vytvoření a zkoušení speciálních programů čtení mezi dětmi přistěhovalců
Studie mezinárodních faktorů ovlivňujících národní ekonomický rozvoj	Studie specifických mezinárodních faktorů určujících ekonomický rozvoj dané země v daném období s cílem formulovat operační model pro modifikaci vládní politiky v oblasti zahraničního obchodu	-
Studie specifických aspektů konkrétního jazyka (nebo několika jazyků porovnávaných mezi sebou) jakými jsou větná skladba, sémantika, fonetika, fonologie, regionální nebo sociální odlišnosti, atd.	Studie různých aspektů jazyka pro účely vytvoření nové metody vyučování tohoto jazyka nebo překládání z a do tohoto jazyka.	-
Studie historického vývoje jazyka	-	-
Studie všech druhů zdrojů (rukopisy, dokumenty, pomníky, umělecká díla, budovy, atd.) pro lepší pochopení historických jevů (politický, společenský a kulturní rozvoj země, život jednotlivce, atd.)	-	-

Zdroj: UNESCO (1984b), „Příručka statistiky o vědeckotechnických činnostech“.

Od vstupu ČR mezi členské země OECD se řídí AV ČR řazením vědních oborů Frascati manuálem, který se stal základní ideovou podstatou celého hodnocení vědy, výzkumu a inovací nejen v ČR ale v celosvětovém měřítku.

4.4. Dílčí závěry

Čtvrtá kapitola objasnila v citacích cíle hodnocení, tak jak jsou popsány jak v poplatném dokumentu Metodiky M17+, tak i ve výkladovém dokumentu TAČRU⁵⁴.

Přes široký kulturně-historický kontext se kapitola ve velice zjednodušené formě úspěšně pokusila o výklad i filosofických principů společenské relevance vědy a výzkumu. Od světového rámce se dostala k prvopočátkům hodnocení vědy na území dnešní České republiky.

⁵⁴ Vizte Pozn. 41.

Uvedení doposud užívaného Frascatiho manuálu do historického kontextu upevnilo kritérium hodnocení společenské relevance do kulturně-historického kontinua vědní disciplíny managementu vědy 21. století.

5. Jednotné hodnocení výsledků výzkumu, vývoje a inovací v ČR od roku 2017

Tato kapitola se zabývá ktitikou jednotného systému hodnocení VaVal do roku 2017.

Vývoj metodik je dopodrobna rozpracován o odborné literatuře, zejména autory RNDr. Markem Blažkou a Ing. Liborem Krausem, kteří každoročně vydávali tématickou řadu pod názvem *Průvodce systémem státní podpory výzkumu a vývoje v České republice od roku 1999*⁵⁵. V roce 2016 TAČR vydala souhrnnou studii zabývající se přehledem hodnocení VaVal.⁵⁶ Historii vývoje metodik dopodrobna zpracovala ve své diplomové práci Ing. Alžběta Plachá⁵⁷, proto není třeba, pro účely této diplomové práce, opakovat veškeré vývojové změny v metodikách hodnocení VaVal, které se tématicky netýkají AV ČR či Humanitních oborů a ještě úžeji kritéria odpovídající svoji podstatou hodnocení *společenské relevance* dle Metodiky 2017+.

Jednotné hodnocení výsledků výzkumu, vývoje a inovací se provádí v ČR od roku 2004. Vzešlo v platnost Usnesením vlády č. 644, a to 23.června 2004. Vychází z *Reformy systému výzkumu, vývoje a inovací v ČR* (schváleno 26. března 2008, č. 287).

„Podle bodu II. 5) výše jmenovaného Usnesení je potřeba na všech úrovních hodnocení dodržovat základní principy, zejména:

⁵⁵ Poslední k roku 2024 je Blažka, M. & Kraus, L. (2021). *Průvodce systémem veřejné podpory, vývoje a inovací v České republice –2021*. COMTES FHT a.s. a CSNMT - Česká společnost pro nové materiály a Technologie.

⁵⁶ Miroslav Janeček KA 7.2 : Hodnocení výzkumu a vývoje, k čemu slouží a jak se provádí © Technologická agentura ČR, 2016 ISBN 978-80-88169-00-0

⁵⁷ Plachá, Alžběta (2023). *Optimalizace podpory VaVal jako zdroje nových řešení pro ochranu životního prostředí a udržitelný rozvoj – role resortních organizací MŽP*

- „Hodnocení je pravidelné, probíhá opakovaně (nikoliv pouze vstupní hodnocení návrhu, ale i průběžné hodnocení a hodnocení závěrečné).
 - Je předem vytyčen konkrétní cíl (programu, projektu, výzkumného záměru, instituce, ...), který může být pro každý případ specifický a kterého má být v daném čase dosaženo a o kterém je možné rozhodnout, zda byl splněn nebo ne.
 - Kritéria hodnocení jsou:
 - o předem známá a závazná,
 - o jasně formulovaná (a to tak, aby si vzájemně neodporovala),
 - o kvantifikovatelná, měřitelná, zhodnotitelná,
 - o vztahující se k danému cíli.“ (Vláda České republiky, 2004, s. 3-4)
- Od roku 2004, kdy bylo hodnocení VaVal použito poprvé, došlo postupně k radě změn.“⁵⁸

Kritika zaznívala i zevnitř Národní politiky VaVal:

„Již v roce 2009 Národní politika výzkumu, vývoje a inovací ČR na léta 2009 až 2014 otevřeně připustila, že Hodnocení systému VaVal v České republice není prováděno systematicky, má spíše administrativní charakter a nová opatření v politice VaVal jsou formulována bez dostatečného vyhodnocení dopadů opatření předchozích. Nutno konstatovat, že se ani v následujících letech v této oblasti nic nezměnilo.“⁵⁹

„Vývoj jednotlivých metodik pro národní hodnocení po roce 2004 velmi dobře shrnuje Průvodce systémem veřejné podpory výzkumu, vývoje a inovací v České republice – 2021, ve kterém Kraus a Blažka uvádí:

„Metodika hodnocení výsledků výzkumných organizací a hodnocení výsledků ukončených programů (platná pro léta 2010 a 2011) se od Metodiky hodnocení výsledků výzkumných organizací a hodnocení výsledků ukončených programů (platné pro rok 2012) výrazně nelišila. Metodika umožňovala hodnotit pouze ty

⁵⁸ Plachá, Alžběta (2023). *Optimalizace podpory VaVal jako zdroje nových řešení pro ochranu životního prostředí a udržitelný rozvoj – role resortních organizací MŽP*, s. 15.

⁵⁹ Miroslav Janeček KA 7.2 : *Hodnocení výzkumu a vývoje, k čemu slouží a jak se provádí* © Technologická agentura ČR, 2016 ISBN 978-80-88169-00-0, s. 8.

výsledky, které splňují definice výsledků a další předpoklady pro zařazení do IS VaVal a jsou v něm uvedeny.⁶⁰

„Metodika přijatá pro „souhrnná vyhodnocení“ je převážně kvantitativní a měří efektivitu na základě dat o výstupech projektů uložených v Centrálním informačním systému (seznam uznávaných výsledků a jejich bodová hodnota jsou uvedeny v příloze č. 2 Metodiky). Podle Metodiky z roku 2007 byl výsledkem seznam, ve kterém jsou ukončené programy rozděleny do tří skupin:

- Nadprůměrné programy s Indexem SR³ nad 130% průměrné hodnoty Indexu SR všech programů.
- Průměrné programy s Indexem SR mezi 70% a 130% průměrné hodnoty Indexu SR všech programů.
- Podprůměrné programy s Indexem SR pod 70% průměrné hodnoty Indexu SR všech programů.

Principiálně šlo o „souhrnné hodnocení“ ukončených programů v tom roce, ve kterém financující orgány mají informovat RVVI. Informace a data, jež mají být pokryta v těchto souhrnných hodnoceních, jsou:

- Základní data o charakteristikách programu, jako jsou skutečné celkové náklady a financování ze státního rozpočtu.
- Data o implementaci programu, jako jsou data o veřejných výzvách, počtu schválených a úspěšně dokončených projektů.
- Seznam významných a konkrétních „výsledků“ VaV, tj. výstupy VaV.
- Upřesnění, jak budou tyto „výsledky“ využity a implementovány.
- Srovnání dosažených „výsledků“ s deklarovanými cíli a se stavem v zahraničí.⁶¹

„Výše zmíněný Mezinárodní audit systému VaV v České republice shrnul problémy následovně:

⁶⁰ Plachá, Alžběta (2023). *Optimalizace podpory VaVal jako zdroje nových řešení pro ochranu životního prostředí a udržitelný rozvoj – role resortních organizací MŽP*, s. 16.

⁶¹ Miroslav Janeček KA 7.2 : *Hodnocení výzkumu a vývoje, k čemu slouží a jak se provádí* © Technologická agentura ČR, 2016 ISBN 978-80-88169-00-0, s. 7.

- „Hodnocení“ byla, a v tuto chvíli stále jsou, spíše monitorováním, nežli skutečným hodnocením. Předpokládalo se zavedení pouze projektových a programových hodnocení, jejich spolehlivost měla být v podstatě kontrolována „souhrnnými vyhodnoceními programů“. V současnosti neexistují žádná ex-post hodnocení.
- Programová hodnocení se řídí zejména Metodikou, která se soustřeďuje výlučně na efektivitu a indikátory výstupů. Pro budoucí ex-post hodnocení budou projektoví účastníci požádáni o vložení dat o využití jejich výstupů do Informačního systému.
- Indikátory definované ve strategických koncepcích pro měření dosahování cílů se řídí stejnou „kulturou hodnocení“ a jedná se zejména o finanční indikátory, „cílenou minimální aktivitu“ a „poměrové ukazatele úspěšnosti“ z pohledu minimálního počtu projektů s výstupy VaV. Základem hodnocení je počet výsledků podle RIV; jejich definice je součástí metodiky hodnocení.
- Totéž platí pro indikátory definované v Národní politice výzkumu, vývoje a inovací ČR na léta 2009 až 2015, která byla v roce 2013 aktualizovaná⁵. Cíle z hlediska dopadů jsou poměřovány obecnými kvalitativními indikátory.
- Spolehlivost hodnocení je do značné míry ovlivněná skutečností, že každá úroveň strukturální hierarchie hodnotí své vlastní aktivity.
- Systém hodnocení nesleduje koncepci politického cyklu.⁶²

Kapitola nám pospala negativa a nevýhody nekonceptního hodnocení do roku 2017.

6. Hodnocení Akademie věd České republiky do implementace Metodiky 2017+

Tako kapitola se zabývá detailním zmapováním vývoje novodobého hodnocení výzkumně orientovaných pracovišť AV ČR. Svoji strukturou podkapitol je rozdělena podle jednotlivých pětiletých období hodnocení AV

⁶² Miroslav Janeček KA 7.2 : Hodnocení výzkumu a vývoje, k čemu slouží a jak se provádí © Technologická agentura ČR, 2016 ISBN 978-80-88169-00-0, s. 8.

ČR. Jako zdroje informací pro tuto kapitolu byly zpracovány veřejně dostupné závěrečné zprávy z hodnocení, jednotlivé metodiky pětiletých období, dále byly studovány uživatelské příručky, k jednotlivým metodikám. Výchozí dokumenty pro přehled hodnocení pracovišť AV ČR jsou v této práci zdroje veřejně dostupné na webových stránkách AV ČR⁶³.

Rozbor metodik je svým rozsahem seřazen tak, že metodiky z nejstaršího hodnoceného období jsou přiblíženy jen okrajově, zatímco nejmladší (poslední hodnocení proběhlo v roce 2020) je představena v co nejpodrobnějším rozboru.

Rozbory metodik hodnocení se zaměřují na hodnocení *společenské relevance*, kdy svým rozsáhlým popisem přibližují význam a způsob zpracování tohoto kritéria v systému hodnocení pro vymezená pozorovaná období. Pro rozsáhlost hodnotícího systému byly určité části studia metodik v této DP vynechány. Jedná se o ty části, které tématicky nekorespondují s hlavní výzkumnou otázkou této DP.

Důvodem zařazení takto rozsáhlé studie vývoje metodik hodnocení AV ČR do této DP je pokus o doplnění prací na odpovídající témata, tedy prací autorů *Blažky a Krause, Průvodce systémem státní podpory výzkumu a vývoje v České republice od roku 1999* (RNDr. Marka Blažky a Ing. Libora Kraus), a dále pokus o doplnění diplomové práce Ing. et Mgr. Alžběty Plaché, která mapovala vývoj hodnocení u rezortních organizací.

Tato kapitola si klade dílčí výzkumnou otázku, zdali se podařilo v rámci Metodika hodnocení AV ČR, do implementace Metodiky M17+, dostatečně formulovat kritérium společenské relevance, zdali je kritérium společenské relevance vnímáno ve stejném významu v I. i II. fázi hodnocení za posledních zhodnocených období (2015-2019), a zdali je termín v porovnatelné míře popsán jak v české tak i anglické verzi, určené pro hodnotitele. Tedy, zdali měli hodnotitelé, kteří nedisponují znalostí češtiny, možnost relevantně pochopit význam *kritéria společenské relevance*.

⁶³ <https://www.avcr.cz/cs/o-nas/hodnoceni/>, k 10.2.2024

Do otevření této kapitoly citujeme část nyní užívané Metodiky M17+, která nám nastiňuje stručný přehled nejdůležitějších událostí do implementace Metodiky M17+ jakožto unifikovaného hodnotícího systému pro všechna odvětví VaVal v ČR.

„Jedním z nejdůležitějších úkolů vedení AV ČR a pracovišť AV ČR je trvalý důraz na zvyšování kvality vědecké a odborné činnosti, zapojování pracovišť do mezinárodní vědecké činnosti a kvalitní naplňování dalších funkcí AV ČR daných příslušnými legislativními předpisy. Ke zjištění úrovně řešení tohoto úkolu organizuje vedení AV ČR pravidelné hodnocení svých pracovišť od počátku existence AV ČR v roce 1993. Tato hodnocení slouží také k diferencovanému institucionálnímu financování pracovišť AV ČR. O provedení hodnocení výzkumné a odborné činnosti pracovišť AV ČR za léta 2010–2014 rozhodla Akademická rada AV ČR dne 6. října 2014 po široké diskusi, včetně diskuse na půdě Vědecké rady AV ČR. Komplexní hodnocení výzkumné a odborné činnosti pracovišť AV ČR za léta 2010–2014 bylo realizováno v roce 2015. V roce 2016 jsou jeho závěry k dispozici. V debatách na úrovni RVVI je diskutována jejich využitelnost pro řízení systému VaVal na národní úrovni.“⁶⁴

6.1. Hodnocení výzkumné a odborné činnosti pracovišť AV ČR do roku 2005

Národní hodnocení vědy a výzkumu souviselo od svého prvopočátku s jeho financováním. Ústavy AV ČR byly už od roku 2000 hodnoceny v pětiletých intervalech komisemi nezávislých odborníků (z valné většiny přizvaných ze zahraničních korespondujících institucí). Z důvodu nevhodnosti hodnocení podle navrhovaného koncepčního řešení hodnocení, na základě strohé bibliometrického měření „kafemlejnku“, byl pro AV ČR aplikován rozdílný hodnotící systém, založený na peer review.

Od roku 2004 se hodnocení vědy a výzkumu realizovalo až na výjimky a základě měření bibliometrie. Od prvopočátku tento bibliometrický a koncepčně

⁶⁴ Úřad vlády ČR, Metodika hodnocení Metodika hodnocení výzkumných organizací a hodnocení programů účelové podpory výzkumu, vývoje a inovací, 2017, s. 31.

nevyhovující systém tzv. *kafemlejnku* podléhal kritice zejména ze strany AV ČR. Tato kritika se projevila už v hodnocení AV ČR za roky 2005-2009:

„Výše podpory se pro příslušné pracoviště automaticky stanovuje na základě podílu dosažených výsledků pracoviště k celkovému objemu výsledků všech výzkumných pracovišť. Vzhledem k tomu, že tento princip je ve zřejmém rozporu s podporou kvalitní vědy a výzkumu a je naprosto nevhodný (nejen) pro hodnocení i následné institucionální financování pracovišť AV ČR, bylo využito možnosti, kterou zákon č. 130/2002 Sb., ve znění pozdějších předpisů, dává. V § 7 bodě 6 tohoto zákona je uvedeno: „Poskytovatel může výši podpory upravit podle podrobnějšího hodnocení používajícího 2 mezinárodně uznávaných metodik (Například Research Assessment Exercise), které společně s výsledky podrobnějšího hodnocení a pravidly úpravy podpory před jejím poskytnutím zveřejní. Poskytovatel dále v institucionální podpoře zohlední i výši nepřímé podpory, která byla výzkumné organizaci poskytnuta v předchozích letech formou úlev od daňových povinností.“⁶⁵“

Velice stručně parafrázoval v roce 2018, na webu vědavýzkum.cz, metodu „kafemlejnku“ a jeho nevýhod pro hodnocení AV ČR i autor názorového článku, Václav Hořejší. Citujme:

*„O vzniku „kafemlejnku“ a jeho následném nepříznivém vývoji jsem zde již psal před dvěma lety. Přece jen bych však měl k Šebkovu článku jednu kritickou připomínku: zcela totiž pomíjí skutečnost, že **v naší nejvýznamnější vědecké instituci, Akademii věd, se kafemlejnky k hodnocení nikdy nepoužíval.** Proto jsme se tam také v podstatě vůbec neselektovali s tím nejhorším nešvarem - masovou produkcí nekvalitních publikací, které by přinášely RIVové body a s nimi peníze. Ústavy AV byly již od roku 2000 hodnoceny v pětiletých intervalech komisemi nezávislých odborníků (většinou zahraničních). Ačkoli kvalita těch prvních hodnocení byla oprávněně kritizována, to poslední, zahrnující léta 2010 – 2014, bylo již myslím provedeno opravdu velmi dobře. Podle mého názoru **měly být principy tohoto hodnocení převzaty pro***

⁶⁵ AV ČR, Souhrnná zpráva o provedeném hodnocení výzkumné a odborné činnosti pracovišť AV ČR za léta 2005–2009, z webu AV ČR, s.1.

*veškeré české výzkumné instituce a nebylo potřeba vypracovávat zbytečně komplikovanou Metodiku 17+.*⁶⁶

6.2. Hodnocení výzkumné a odborné činnosti pracovišť AV ČR za období 2005 – 2009

O provedení hodnocení výzkumné a odborné činnosti pracovišť AV ČR za léta 2005– 2009 rozhodla Akademická rada AV ČR dne 12. ledna 2010 po široké diskusi, včetně Vědecké rady AV ČR.

Pro nevhodnost „kafemlejnků“ byl vypracován pro účely hodnocení AV ČR vlastní systém hodnocení akademických pracovišť. Tento systém využil zákonnou možnost, kterou zákon č. 130/2002 Sb., ve znění pozdějších předpisů, dává. V § 7 bodě 6. „V souladu s výše zmíněným legislativním rámcem byla pro hodnocení pracovišť a jejich vědeckých útvarů přijata základní metodologická koncepce, založená na systému peer review, multikriteriálním hodnocení a v relevantních případech na použití indikátorové analýzy. Při stanovení této metodologické koncepce byl využit „Standard Evaluation Protocol 2003-2009 For Public Research Organization“ používaný pro hodnocení výzkumných organizací financovaných z veřejných prostředků v Holandsku a některé vhodné metodologické prvky byly převzaty z „Research Assessment Exercise“, který se používá ve Velké Británii. Hodnoticí pětibodová stupnice a slovní charakterizace jednotlivých stupňů kvality byla převzata z hodnoticích systémů European Science Foundation (ESF) a ALLEA“⁶⁷

Podklady pro hodnocení 1. Hodnocení výzkumně orientovaných pracovišť AV ČR, na základě *Metodického pokynu pro zpracování podkladových materiálů pracovišti AV ČR v rámci hodnocení výzkumné činnosti pracovišť AV ČR za léta 2005–2009* schváleného předsednictvem Akademické rady AV ČR na 16. zasedání dne 4. května 2010 zpracovala pracoviště AV ČR (vyjma Knihovny AV

⁶⁶ Hořejší, Václav, *Hodnocení vědy a výzkumu: jen kafemlejnec a Metodika 17+?*, vědavyzkum.cz 29.10.2018, dostupné na: <https://vedavyzkum.cz/blogy-a-komentare/vaclav-horejsi/hodnoceni-vedy-a-vyzkumu-jen-kafemlejnec-a-metodika-17>, k 10.2.2024

⁶⁷ AV ČR, Souhrnná zpráva o provedeném hodnocení výzkumné a odborné činnosti pracovišť AV ČR za léta 2005–2009, z webu AV ČR, s.1.

ČR, v. v. i., a 3 Střediska společných činností AV ČR, v. v. i., které byly hodnoceny separátně) podklady, jejichž struktura byla rozčleněna do pěti tematických okruhů hodnocení.

Pro účely této diplomové práce jsou jako srovnávací materiály použity jen části hodnocení výzkumně orientovaných pracovišť, neboť mezi ně spadají pracoviště AV ČR, zabývající se humanitními obory.

Hodnocení výzkumně orientovaných pracovišť:

Pro hodnocení výzkumně orientovaných pracovišť jmenovala Akademická rada AV ČR na svém 16. zasedání dne 6. dubna 2010 devět hodnoticích komisí, pro každou vědní sekci jednu. Pro hodnoticí komisi byla přijata zásada, že maximálně jedna třetina jejích členů mohla mít pracovní poměr na pracovištích AV ČR s tím, že předseda komise pracovní poměr v AV ČR mít nesměl. Celkem měly hodnoticí komise 62 členů, z toho pouze 6 pocházelo z pracovišť AV ČR a 10 bylo ze zahraničí (Slovensko, Rakousko, Francie).

V rámci hodnocení se ohodnocovala:

„A) Kvalita a výsledky vědecké činnosti a aktuálnost tematiky z hlediska trendů světové vědy a jejich inovačního potenciálu. Pro hodnocení byly přitom brány v úvahu ohlasy výsledků a postavení hodnocené jednotky (pracoviště/vědeckého útvaru) v mezinárodním kontextu.

B) Význam a specifický přínos pracoviště/vědeckého útvaru pro společnost z hlediska společenských, kulturních či ekonomických potřeb České republiky, případně z hlediska zachování kontinuity dlouhodobě shromažďovaných datových souborů, zajištění veřejné služby apod.

C) Zapojení pracoviště/vědeckého útvaru do mezinárodní spolupráce, zahrnující účast v zahraničních projektech, informačních sítích, organizace významných mezinárodních konferencí apod. Výsledky mezinárodní spolupráce a jejich význam pro činnost pracoviště.

D) Personální, materiální a organizační otázky činnosti pracoviště a perspektivy jeho rozvoje, zahrnující: - členění pracoviště na vědecké útvary, role vědeckých útvarů v koncepci pracoviště, hodnocení významu a kvality vědeckých útvarů vedením pracoviště; - vnitřní stimulační a hodnoticí postupy a mechanismy určování výzkumných priorit; - věkové složení zaměstnanců, zejména s

ohledem na kvalitu a výsledky vědecké práce pracovníků s dlouhodobou perspektivou působení na pracovišti; - vlastní SWOT analýza pracoviště a jeho vědeckých útvarů provedená vedením pracoviště.

E) Další aktivity a doplňující informace, zahrnující: - účast na řešení grantových a programových projektů ČR, s uvedením projektů zvláště významných z hlediska vědecké koncepce ústavu; - pedagogická činnost pracoviště, výchova doktorandů, přednáškové kurzy, příprava učebních textů apod.; - účast na činnostech vědecké obce (členství v komisích souvisejících s činnostmi ve vědě a výzkumu, redakčních radách, orgánech grantových agentur, vědeckých radách, případně jiná účast na řízení vědy a její popularizaci). “

Na základě těchto podkladů pak byla posouzena následující hlediska a kritéria hodnocení:

- 1. Kvalita a množství dosahovaných výsledků pracoviště/vědeckého útvaru, inovační potenciál jeho výsledků, ohlas ve vědecké komunitě (podklady A, B, C).*
- 2. Postavení pracoviště/vědeckého útvaru v mezinárodním, případně národním kontextu oboru (podklad C).*
- 3. Perspektiva pracoviště/vědeckých útvarů, význam útvaru pro vědeckou koncepci celého pracoviště, uskutečnitelnost programu výzkumu, úroveň vedoucích osobností vědeckých útvarů, potenciál zapojení do nových vědeckých témat (podklady D).“*

Při hodnocení pracoviště jako celku byly hodnoceny okruhy A–E, vědecké útvary byly hodnoceny v okruzích A, B, C a D (zde pouze podbod – SWOT analýza).

Vzhledem ke značné tematické a oborové různorodosti pracovišť a jejich vědeckých pracovních útvarů byla pracoviště a jejich vědecké útvary rozděleny do dvou typů – typ I a typ II.

Pro ústavy I. a II. oblasti věd a část ústavů III. oblasti věd byly rozhodujícím kritériem **kvalita výsledků vědecké činnosti** a jejich **významnost v mezinárodním kontextu** daného vědního oboru (tematické okruhy A a C).

Pro většinu vědeckých útvarů ústavů I. a II. oblasti nebylo hodnocení významu v národním kontextu (okruh B) podstatné nebo smysluplné (ústavy a vědecké útvary typu I).

Pro některé ústavy III. vědní oblasti, zejména některé jejich vědecké útvary, případně i některé specializované útvary jednotlivých ústavů I. a II. oblasti věd, byl rozhodující význam jejich vědecké činnosti v kontextu národním (ústavy a vědecké útvary typu II).

(Některá pracoviště zařadila část svých vědeckých útvarů do typu I, část do typu II.)

Humanitní obory byly zařazeny do II. oblastního typu věd.

Celkem pracoviště II. oblasti věd	201	201	0
Archeologický ústav AV ČR, Brno, v. v. i.	4	0	4
Archeologický ústav AV ČR, Praha, v. v. i.	4	0	4
Etnologický ústav AV ČR, v. v. i.	5	1	4
Filosofický ústav AV ČR, v. v. i.	12	6	6
Historický ústav AV ČR, v. v. i.	6	0	6
Masarykův ústav a Archiv AV ČR, v. v. i.	2	0	2
Národohospodářský ústav AV ČR, v. v. i.	1	1	0
Orientální ústav AV ČR, v. v. i.	3	0	3
Psychologický ústav AV ČR, v. v. i.	4	4	0
Slovanský ústav AV ČR, v. v. i.	3	3	0
Sociologický ústav AV ČR, v. v. i.	9	0	9
Ústav dějin umění AV ČR, v. v. i.	5	0	5
Ústav pro českou literaturu AV ČR, v. v. i.	4	0	4
Ústav pro jazyk český AV ČR, v. v. i.	8	0	8
Ústav pro soudobé dějiny AV ČR, v. v. i.	5	0	5
Ústav státu a práva AV ČR, v. v. i.	3	0	3

Tabulka hodnocených pracovišť humanitních věd.

Pro vyhodnocení pracovišť i jejich vědeckých útvarů byla stanovena následující pětibodová stupnice: Vynikající, Velmi dobré, Dobré, Vyhovující a Nevyhovující.

Postup a přesně popsání metodika vyhodnocení je celá rozpracována na webu AV ČR (Hodnocení), proto jej není třeba detailněji rozepisovat.

6.3. Hodnocení výzkumné a odborné činnosti pracovišť AV ČR za období 2009 – 2014

Pro další pětiletý cyklus hodnocení pracovišť AV ČR nepřipadala *Metodika hodnocení výsledků výzkumných organizací a hodnocení výsledků ukončených programů*⁶⁸, určená k hodnocení systému VaVal opět v úvahu.

Pro účely hodnocení pracovišť AV ČR za další pětileté období 2010-2014 byla opět i tato obecně platná Metodika⁶⁹ absolutně nevhodná. AV ČR opět využila zákonné možnosti zákona č. 130/2002 Sb., o podpoře výzkumu, experimentálního vývoje a inovací. Podkladem pro naplnění ustanovení § 7, odst. 7 tohoto zákona použila, že: „*Poskytovatel může výši podpory upravit podle podrobnějšího hodnocení používajícího mezinárodně uznávaných metodik, které společně s výsledky podrobnějšího hodnocení a pravidly úpravy podpory před jejím poskytnutím zveřejní.*“

Souhrnné informace k tomuto vlastnímu Hodnocení ústavů jsou veřejně dostupné na webu AV ČR v sekci Hodnocení. Nad rámec klasické zprávy z průběhu hodnocení a udělených výsledků přistoupila AV ČR k vypublikování veřejnosti dobře srozumitelnému a ilustrovanému textu. Pro lepší pochopení celého systému hodnocení za výše zmíněné pětileté období došlo k vydání souhrnné informační publikace⁷⁰. Jedním z důvodů vydání této přehledové informativní brožury je i to, že už jen samotný materiál, představující základní principy hodnocení má přes 70 stran strohého textu. Tato popularizační publikace velice dobře vysvětluje systém a představuje i aktéry vývoje metodiky. Pro účely této diplomové práce budeme opět parafrázovat pouze stěžejní informace, týkající se hodnocení kritéria společenské relevance u humanitních věd.

Cíle Hodnocení pro pětiletý cyklus 2009-2014

Akademická rada stanovila tři hlavní cíle:

⁶⁸ Metodika hodnocení výsledků výzkumných organizací a hodnocení výsledků ukončených programů, která byla schválena usnesením vlády č. 475 ze dne 19. června 2013, ve znění usnesení vlády č. 250 ze dne 16. dubna 2014 a usnesení vlády č. 605 ze dne 29. července 2015

⁶⁹ Metodika hodnocení výsledků výzkumných organizací a hodnocení výsledků ukončených programů, která byla schválena usnesením vlády č. 475 ze dne 19. června 2013, ve znění usnesení vlády č. 250 ze dne 16. dubna 2014 a usnesení vlády č. 605 ze dne 29. července 2015

1. Získání kvalitativních a kvantitativních informací o postavení vědy v AV ČR v období 2010–2014 v národním, evropském a světovém kontextu.
2. Získání informací pro strategické řízení AV ČR jako celku, včetně financování ústavů jako jednoho z dílčích aspektů řízení.
3. Zprostředkování nezávislého a srovnatelného hodnocení a zpětné vazby pro řízení jednotlivých ústavů AV ČR a jejich vědeckých týmů.

Pro účely Hodnocení byla členění do oborů, panelů, oborových skupin a charakteristiky oborů převzata primárně z Frascati manuálu a doplněno a upraveno o zásady citačního manuálu Journal Citation Reports (JCR). Celá metodiky se na základě analýzy a dlouhodobé odborné diskuze přizpůsobila struktuře výzkumu v AV ČR.

6.3.1. Základní metodologie hodnocení AV ČR za 2009-2014

Metodologická koncepce hodnocení byla založena na následujících pěti principech:

1. systému informovaného peer-review
2. oborovost - hodnocení po oborech s cílem respektování oborových specifik
3. dvoufázovost - hodnocení ve dvou na sebe navazujících fázích
(I. Fáze: zahraniční oborové informované peer-review výstupů⁷¹ vědecké činnosti pracovišť a jejich vědeckých týmů,
II. Fáze mezinárodní informované peer-review pracovišť a jejich vědeckých týmů; výsledky hodnocení I. fáze byly jedním ze vstupů II. fáze)
3. odděleném hodnocení a financování,
(Součástí závěrečných zpráv hodnocení nebyla finanční doporučení; rozhodování o finančních otázkách byla tehdy záležitostí manažerského řízení AV ČR.)
5. transparentnost - informovanosti o hodnocení v rámci AV ČR i veřejnosti,
(Součástí přípravy a vlastního hodnocení byla průběžná informovanost uvnitř AV ČR, závěry hodnocení byly přiměřeným způsobem zpřístupňovány veřejnosti.)

⁷¹ Výstupem jsou publikace v odborných časopisech, monografie, kapitoly v monografiích, patenty, realizovaná zařízení, technologie, apod. Výsledkem je ucelený soubor poznatku, který se může skládat z různých výstupů.

„Pro hodnocení výzkumně orientovaných pracovišť jmenovala Akademická rada 13 oborových panelů složených ze 13ti oborových komisí.

Na Hodnocení v I. fázi se podílelo 148 renomovaných zahraničních expertů na pozici členů oborových panelů a 1230 hodnotitelů výstupů z 50 zemí, včetně 24 hodnotitelů z České republiky.

Na Hodnocení ve II. fázi se podílelo 117 členů oborových komisí ze 17 zemí (včetně 25 expertů z ČR).

Každá komise sestávala ze zahraničního předsedy, českého jazyka znalého místopředsedy a dalších, převážně zahraničních renomovaných expertů.

Počet členů z České republiky se v jednotlivých oborových komisích pohyboval zpravidla v rozmezí 20–30 %.⁷²

6.3.2. Podklady pro Hodnocení v I. a II. fázi., vybrané zásady, přihláška

První Hodnocení výzkumně orientovaných pracovišť (ústavů) AV ČR v souladu se Základními principy zpracovaly ústavy elektronickou přihlášku k Hodnocení dle jednotné obsahové struktury:

Část 1: obecné údaje za pracoviště (ústav) a jednotlivé týmy.

Část 2: podklady pro I. fázi Hodnocení zpracované za každý vědecký tým pracoviště.

Část 3: podklady pro II. fázi Hodnocení zpracované:

- a) za pracoviště (ústav) jako celek,
- b) za každý vědecký tým pracoviště.

Vybrané zásady pro I. fázi hodnocení

- V I. fázi hodnocení byly hodnoceny jednotlivé výstupy vědecké činnosti pracovišť a jejich vědeckých týmů.
- Hodnocení proběhlo v 27 oborech tvořících z hlediska obsahu 5 oborových skupin. Obory byly pro účely hodnocení rozřazeny do 13 oborových panelů.
- Pracoviště přihlásilo každý svůj vědecký tým do jednoho hodnotitelského panelu a jednoho oboru v rámci tohoto panelu.
- Součástí vstupních podkladů pro I. fázi hodnocení byla bibliometrická analýza

⁷² AV ČR, Hodnocení výzkumné a odborné činnosti pracovišť AV ČR za léta 2010–2014, Praha 2016, s. 13

- V rámci I. fáze hodnocení byla v mezinárodním kontextu hodnocena vědecká kvalita výstupů každého týmu dosažených v období 2010-2014
- Každý výstup předložený k hodnocení byl zařazen do jednoho z pěti kvalitativních stupňů na kvalitativní stupnici. Na základě tohoto zařazení vznikl kvalitativní profil vědecké činnosti týmu, resp. pracoviště. Hodnocení předložených výstupů byla prováděna zahraničními oborovými panely.
- Výstupy pro I. fázi byly předkládány v jazyce originálu, komunikace s panelem a hodnotiteli probíhala v angličtině.

Vybrané zásady pro II. fázi hodnocení

- a) Ve II. fázi hodnocení byla hodnocena pracoviště AV ČR jako celek i jejich vědecké týmy, a to především z hlediska kvality, relevance a vitality/perspektivy jejich práce (podrobněji viz Článek 6, odstavec 3 Základní principy Hodnocení výzkumné a odborné činnosti pracovišť AV ČR za léta 2010–2014)
- b) Hodnocení ve II. fázi prováděla mezinárodní komise, ustavená pro jednotlivé obory výzkumu.
- c) Podklady pro II. fázi se předkládaly v angličtině, komunikace s komisemi probíhala v angličtině.
- d) Součástí II. fáze byla prezenční hodnocení fungování pracovišť komisemi.
- e) Výsledkem hodnocení II. fáze byly hodnotící zprávy zpracované příslušnými komisemi za každé pracoviště a za každý tým (podrobněji viz Článek 7).

Způsob ustavení komisí a pravidla pro hodnocení ve II. fázi jsou obsažena v Článku 6⁷³.

Vybrané náležitosti přihlášky pro I. fázi hodnocení:

(Za účelem této DP jsou vybrány jen korespondující části znění náležitostí přihlášky.)

1. Ke každému výstupu byl uváděn krátký textový komentář – zdůvodnění, proč je daný výstup týmu považován za významný a kvalitní.

⁷³ Hodnocení výzkumné a odborné činnosti pracovišť AV ČR za léta 2010–2014, čl. 6, s. 11.

2. K jednotlivým výstupům uvedeným ve WoS a Scopus typu „Article“, „Review“, „Conference proceedings“ byly zpracovány bibliometrické údaje.
3. V případě výstupů zařazených **do humanitních a společenských oborových panelů** bylo možné pro každý výstup uvést i informace o nejvýznamnějších vědeckých ohlasech, tedy o recenzích a nejvýše pěti nejvýznamnějších citacích.

Náležitosti přihlášky pro II. fázi hodnocení

Pro II. fázi hodnocení předkládala pracoviště informace za každý tým jednotlivě i za pracoviště jako celek.

Ve II. fázi Hodnocení byly ústavy AV ČR i vědecké týmy hodnoceny podle následujících hledisek:

a) kvalita výsledků a podíl týmů i ústavu na jejich získání, (na základě hodnocení výstupů v I. fázi a popisu významu výsledků jejich předkladateli). Oborová komise brala v úvahu bibliometrické údaje k příslušným výstupům.

b) společenská (sociální, ekonomická a kulturní) relevance (vzdělávací činnost, výzkum pro praxi, popularizační a vydavatelská činnost, služby výzkumu),

- vzdělávací činnost (výuka, školení doktorandů),
- výzkum pro praxi (aplikovaný výzkum a spolupráce s aplikační sférou),
- popularizační a vydavatelská činnost,
- služby výzkumu (knihovny, databáze, sbírky, správa infrastruktur, atd.),

c) zapojení studentů do výzkumu,

d) postavení v mezinárodním (vědecká reputace a viditelnost v mezinárodním měřítku, schopnost přitáhnout zahraniční výzkumné pracovníky) i v národním kontextu,

- vědecká reputace a viditelnost v mezinárodním měřítku,
- schopnost přitáhnout zahraniční výzkumné pracovníky,
- postavení v národním kontextu (srovnání s jinými podobně zaměřenými institucemi v ČR)

e) vitalita, udržitelnost a perspektiva (finanční aspekty, manažerské řízení, lidské zdroje, grantová a projektová aktivita)

- finanční aspekty (struktura zdrojů, srovnání s výstupy, efektivita výzkumu)

- manažerské řízení (organizační struktura, způsob nabírání pracovníků, kariérní postup)
- lidské zdroje (věková struktura, kvalifikační struktura, mobilita)
- grantová a projektová aktivita,

*f) strategie a záměry do budoucnosti.*⁷⁴

Součástí hodnocení ve II. fázi byla návštěva hodnoceného pracoviště.

Výsledkem II. fáze hodnocení i hodnocení jako celku byly závěrečné zprávy, vypracované příslušnými oborovými komisemi.

Následně byli se závěrečnými zprávami seznámeni ředitelé ústavů AV ČR, kteří k nim do 22. ledna 2016 předložili svá stanoviska.

Každý ústav obdržel tolik zpráv, kolik komisí jeho týmy hodnotilo.

Závěrečné zprávy pro pracoviště jako celek i pro jednotlivé týmy musely obsahovat:

- a) slovní hodnocení podle výše uvedených hledisek a)-f)
- b) závěr obsahující doporučení komise
- c) vyjádření pozorovatele, zástupce AV ČR, k průběhu II. fáze hodnocení
- d) vyjádření ředitele daného pracoviště k průběhu hodnocení a k závěrečné zprávě.

Veškeré dokumenty z Hodnocení, včetně závěrečných zpráv, jsou přístupné na webových stránkách AV ČR: <http://www.avcr.cz/cs/o-nas/hodnoceni>.⁷⁵

⁷⁴ AV ČR, Hodnocení výzkumné a odborné činnosti pracovišť AV ČR za léta 2010–2014, Praha 2016, s. 12

⁷⁵ <http://www.avcr.cz/cs/o-nas/hodnoceni>, www adresa platná k 1.3.2024

Humanities excluding 6.1 and 6.2

6.3 Philosophy, ethics and religion

	Podobor – OECD classification	Podobor – WoSCT (JCR categories)
1	Philosophy	PHILOSOPHY
2	History and philosophy of science and technology	HISTORY & PHILOSOPHY OF SCIENCE
3	Ethics ¹⁰	ETHICS
4	Theology	
5	Religious studies	RELIGION
6		HISTORY OF SOCIAL SCIENCES
7		LOGIC

6. Humanities

6.1 History and archaeology

	Podobor – OECD classification	Podobor – WoSCT (JCR categories)
1	History ¹⁰	HISTORY
2	Archaeology	ARCHAEOLOGY
3		MEDIAeval & RENAISSANCE STUDIES

6.4 Arts (arts, history of arts, performing arts, music)

	Podobor – OECD classification	Podobor – WoSCT (JCR categories)
1	Arts, art history	ART
2	Architectural design	ARCHITECTURE
3	Performing arts studies (musicology, theater science, dramaturgy)	THEATER
4	Folklore studies	MUSIC
5	Studies on film, radio and television	FOLKLORE
6	Media and communications	FILM, RADIO, TELEVISION
		COMMUNICATION

6.2 Languages and literature

	Podobor – OECD classification	Podobor – WoSCT (JCR categories)
1	General language studies	LANGUAGE & LINGUISTICS
2	Specific languages	
3	General literature studies	LITERATURE REVIEWS
		LITERATURE
4	Literary theory	LITERARY THEORY & CRITICISM
5	Specific literatures ¹¹	SPECIFIC LITERATURES
6	Linguistics	LINGUISTICS
7		POETRY

6.5 Other humanities

	Podobor – OECD classification	Podobor – WoSCT (JCR categories)
1	Ethnology	
2		ASIAN STUDIES
3		HUMANITIES, MULTIDISCIPLIN.
4		INFORMATION SCIENCE & LIBRARY SCIENCE
5		CLASSICS
6		DANCE

Pro dokreslení podoby hodnocení cituje tato DP krátký úryvek z popularizační publikace, věnující se hodnocení za dané období:

„Přes značnou složitost a logistickou náročnost tohoto cyklu hodnocení se jej podařilo, až na drobné výjimky, plně uskutečnit podle stanoveného harmonogramu i pravidel. Shromážděné výsledky z I. a zejména II. fáze hodnocení ústavů, i výsledky hodnocení infrastrukturně orientovaných pracovišť byly poskytnuty Akademické radě, jejímž úkolem je do prosince 2016 na jejich základě učinit manažerská rozhodnutí, včetně stanovení institucionální podpory jednotlivých ústavů AV ČR, a případně doporučit provedení žádoucích organizačních změn v jednotlivých pracovištích AV ČR. Celkové náklady na Hodnocení dosáhly částky 25 milionů korun. Pro představu je to 0,1 procenta částky celkové institucionální podpory AV ČR za sledované období.“⁷⁶

6.4. Hodnocení výzkumné a odborné činnosti pracovišť AV ČR za období 2015 – 2019, postupná Implementace Metodiky 2017+

Hodnocení v roce 2020 se uskutečnilo podle dvou metodických dokumentů a jejich příloh, respektovalo odlišné zaměření výzkumně orientovaných a výzkumně-infrastrukturních pracovišť Akademie věd ČR. Výzkumně-

⁷⁶ AV ČR, Hodnocení výzkumné a odborné činnosti pracovišť AV ČR za léta 2010–2014, Praha 2016, s. 16

infrastrukturními pracovišti AV ČR jsou Knihovna AV ČR a Středisko společných činností. Shrnutí informací o hodnocení výzkumné a odborné činnosti výzkumně orientovaných a výzkumně-infrastrukturních pracovišť AV ČR za období 2015–2019 lze nalézt ve volně přístupných zdrojích na stránkách AV ČR v podobě závěrečné zprávy, dále platné metodiky i uživatelské příručky. V anglické modifikaci stránek AV ČR jsou zmíněné dokumenty zveřejněné i v jejich oficiálním anglickém znění.

Hodnocení výzkumné a odborné činnosti výzkumně orientovaných pracovišť AV ČR za léta 2015–2019 se provádí na základě zákona č. 130/2002 Sb., o podpoře výzkumu, experimentálního vývoje a inovací z veřejných prostředků a o změně souvisejících zákonů. Toto hodnocení slouží jako podkladová část pro naplnění § 7, odst. 7: „*Institucionální podporu na dlouhodobý koncepční rozvoj výzkumné organizace poskytne poskytovatel výzkumné organizaci na základě jejího zhodnocení, které provedl podle metodiky připravené podle § 35 odst. 2 písm. c).*“

Odstupňované institucionální financování jednotlivých pracovišť si bere jako východisko právě výsledky z tohoto hodnocení.

6.4.1. Metodika hodnocení a cíle hodnocení

Harmonogram a podrobně popsany postup Hodnocení za období 2015–2019 ustanovil dokument „*Metodika hodnocení výzkumné a odborné činnosti výzkumně orientovaných pracovišť AV ČR za léta 2015–2019*“. Dokument byl schválen Akademickou radou AV ČR na 23. a 24. zasedání Akademické rady na zasedáních 12. února a 12. března 2019.

Metodika⁷⁷ používaná pro hodnocení pětiletého cyklu na AV ČR, které probíhalo mezi lety 2019 a 2020, úzce navazovala na Metodiku 2017+, kterou postupně zaváděl Úřad vlády ČR.

„Obě metodiky mají řadu společných prvků, neboť Metodika 17+ využívá některé prvky předchozího hodnocení AV ČR, ale v řadě aspektů se liší vzhledem k rozdílné velikosti hodnocených subjektů a jejich odlišnému poslání. Realizace obou metodik představuje komplementární a vzájemně se ovlivňující procesy, kdy pracoviště AV ČR jsou hodnoceny podle zatím zavedených

⁷⁷ AV ČR, *Metodika hodnocení výzkumné a odborné činnosti výzkumně orientovaných pracovišť AV ČR za léta 2015–2019*

*modulů Metodiky 17+, současně však AV ČR provádí podrobnější mezinárodní hodnocení, jehož výsledky a zkušenosti mají význam pro další kroky při zavádění Metodiky 17+.*⁷⁸

Cíle hodnocení dle Metodiky 2015-2019

V Metodice hodnocení stanovila Akademická rada základní cíle hodnocení:

- 1. Zvýšení kvality vědecké a odborné činnosti pracovišť zprostředkováním detailních a nezávislých informací o pracovištích a vědeckých týmech vedení jednotlivých pracovišť a vědeckých týmů.*
- 2. Získání objektivních informací o postavení pracovišť AV ČR vnárodním, evropském a světovém kontextu a jejich využití pro strategické řízení AV ČR jako celku, včetně financování pracovišť jako jednoho z dílčích aspektů řízení.*

6.4.2. Principy hodnocení AV ČR 2015- 2019

Hodnocení bylo založeno na následujících principech:

- a) Systém informovaného peer-review: hodnocení využívalo tyto nástroje hodnocení – peer review vybraných výstupů, bibliometrii, zprávy za pracoviště a jednotlivé vědecké týmy a návštěvy na pracovištích, které všechny sloužily jako podklad pro informované peer- review.
- b) Oborovost: hodnocení proběhlo po oborech při respektování oborových specifik.
- c) Dvofázovost: hodnocení proběhlo ve dvou navazujících fázích,
 - I.fáze:** oborové informované peer-review hodnocení *výstupů* vědecké činnosti pracovišť AV ČR za využití mezinárodních panelů a vzdálených hodnotitelů,
 - II. fáze:** mezinárodní informované peer-review pracovišť a jejich vědeckých týmů.
- d) Transparentnost (Informovanost o hodnocení v rámci AVČR i veřejnosti)

⁷⁸ AV ČR, *Metodika hodnocení výzkumné a odborné činnosti výzkumně orientovaných pracovišť AV ČR za léta 2015–2019*, s. 1.

součástí přípravy a vlastního hodnocení byla průběžná informovanost uvnitř AV ČR, závěry hodnocení byly přiměřeným způsobem zpřístupněny pracovištím AV ČR i veřejnosti.

e) Oddělené hodnocení a financování: po ukončení obou fází hodnocení proběhla na úrovni vedení AV ČR diskuse s vedením jednotlivých pracovišť AV ČR a následně bylo učiněno rozhodnutí o institucionálním financování pracovišť pro nadcházející období.

6.4.3. Bibliometrie a oborové členění

Hodnocení pracovišť AV ČR bylo založeno na mezinárodním oborovém informovaném peer review, tj. k hodnocení byly přiloženy podklady, které poskytly potřebné informace o kvalitě výstupů i celkové informace o týmech a pracovištích, a to jak v I., tak i ve II. fázi hodnocení.

Podklady představovaly základní informace o výstupech, bibliometrická data v tabulkové nebo grafické podobě a další údaje o struktuře a činnosti týmů a pracovišť.

Bibliometrie měla velmi omezený význam pro společenské, humanitní a technické vědy⁷⁹. V případě společenských a humanitních věd mohl být součástí podkladů seznam recenzí a ohlasů.

Pro I. fázi hodnocení byla hodnotitelům k dispozici tabulka s podrobnými informacemi o každém hodnoceném výstupu, včetně bibliometrických údajů získaných srovnáním v mezinárodním měřítku.

Ve II. fázi byly tyto údaje doplněny o bibliometrii všech výstupů týmů v hodnoceném období, tedy i těch, které nebyly předloženy k hodnocení v I. fázi hodnocení.

Analýza jednotlivých výstupů byla přístupná komisím pro II. fázi; pro usnadnění jejich práce však byly k dispozici též agregované přehledy, které umožnily např. srovnání týmů v rámci oborů nebo pracovišť AV ČR. Nutno zdůraznit a hodnotitelé byly v tomto smyslu informovány, že veškeré bibliometrické podklady sloužily hodnotitelům pouze jako soubor doplňkových informací, jichž hodnotitel, panel nebo komise mohla využít dle svého uvážení. Bibliometrické tabulky byly předem zpřístupněny příslušnému pracovišti pro možnost kontroly.

⁷⁹ Příloha 2 – Bibliometrie, Metodiky hodnocení AV ČR za 2015-19.

Oborové členění

Oborové členění do oborů, panelů, skupin i charakteristiky patřičných oborů bylo převzato z Frascati manuálu a přizpůsobeno struktuře výzkumu na AV ČR.

Pro účely hodnocení byly obory dle zastoupení ve výzkumné činnosti pracovišť rozděleny na 12 panelů a komisí. Složení mezinárodních panelů a komisí bylo částečně personálně provázané.

Členění vědních oborů odpovídalo struktuře schválené předsednictvem Rady pro výzkum, vývoj a inovace v roce 2018. Tato struktura vycházela z převodníku OECD Category to Web of Science Category Mapping 2012, který převádí oborové členění OECD na oborové členění dle Web of Science (WOS).

V I. fázi hodnocení byly zařazeny jednotlivé vybrané výstupy vědecké činnosti pracovišť AV ČR a jejich týmů⁸⁰ do jednoho z pěti kvalitativních stupňů za využití mezinárodních panelů a vzdálených hodnotitelů.

6.4.3. Kvalitativní stupně byly definovány takto:

1. *Kvalita, která je světovou špičkou co do originality, vědeckého významu a preciznosti nebo se vyznačuje skutečným či pravděpodobným budoucím potenciálem pro přelomové inovace.*
2. *Kvalita, která je v mezinárodním srovnání vynikající co do originality, vědeckého významu a preciznosti, nesplňuje však nejvyšší standardy excellence nebo nepřináší zásadní výsledky se skutečným či pravděpodobným budoucím potenciálem pro významné inovace.*
3. *Kvalita, která je mezinárodně uznávaná co do originality, významu a preciznosti nebo je výsledkem nezpochybnitelného novátorství se skutečným či pravděpodobným budoucím potenciálem pro významné inovace.*

⁸⁰ Definice vědeckého týmu: Pro účely hodnocení vědeckého a výzkumně orientovaného pracoviště je nejnižší výzkumnou jednotkou *vědecký tým*. Tým je nejmenší jednotka struktury hodnocení, na jejíž úrovni byly zveřejněny agregované výsledky hodnocení. Vědecký tým je definován v Metodice jako skupina *výzkumných pracovníků a dalších pracovníků* podílejících se na řešení problémů obsahem definované užší oblasti výzkumu.

4. Kvalita, která je **považována za přijatelnou** co do originality, významu a preciznosti nebo představuje zlepšení se skutečným či pravděpodobným budoucím potenciálem obohatit společnost či ekonomiku.

5. Kvalita, která **nesplňuje standardy** vědecké práce.

6.4.4. Obecné zásady pro I. a II. fázi hodnocení

Obecné zásady pro I. fázi

- a) V I. fázi hodnocení byly hodnoceny jednotlivé výstupy vědecké činnosti pracovišť a jejich *vědeckých týmů*.
- b) Hodnocení proběhlo ve 42 *oborech* tvořících z hlediska obsahu 6 *oborových skupin* v souladu s *oborovým členěním dle Frascati Manual 2015, OECD*. Obory byly pro účely hodnocení rozřazeny do 12 *oborových panelů*
- c) Každé *pracoviště AV ČR* se přihlašovalo k hodnocení prostřednictvím *přihlášky* na předepsaných elektronických formulářích.
- d) Pracoviště přihlašovalo každý svůj vědecký tým do jednoho hodnotitelského panelu a jednoho oboru v rámci tohoto panelu.
- e) Obsah předložených přihlášek byl před hodnocením ověřen z hlediska formálních náležitostí a obsahové úplnosti.
- f) Součástí vstupních podkladů pro I. fázi hodnocení byla bibliometrická analýza.
- g) V rámci I. fáze hodnocení byla v mezinárodním kontextu hodnocena vědecká kvalita výstupů každého týmu dosažených v období 2015-2019.
- h) Každý výstup předložený k hodnocení byl zařazen do jednoho z pěti *kvalitativních stupňů* na *kvalitativní stupnici*. Na základě tohoto zařazení byly zpracovány *kvalitativní profily* vědecké činnosti týmů a oborové přehledy výstupů, které byly součástí závěrečné zprávy I. fáze. Hodnocení předložených výstupů byly provedeny zahraničními *oborovými panely*.
- i) Výstupy pro I. fázi se byly předkládány v jazyce originálu, komunikace s panelem a hodnotiteli probíhala v angličtině.

Obecné zásady pro II. fázi hodnocení

Ve II. fázi hodnocení pracoviště AV ČR i vědecké týmy hodnotily mezinárodní komise podle dvou hlavních a čtyř dalších kritérií.

Hlavní kritéria: 1. Kvalita výsledků , 2. Společenská relevance

Další kritéria:

1. Postavení v mezinárodním i národním kontextu
2. Vitalita, udržitelnost a strategie
3. Spolupráce s univerzitami a podíl na vzdělávání
4. Šíření znalostí

Obecné zásady pro II. fázi hodnocení

- a) Ve II. fázi hodnocení byla hodnocena pracoviště AV ČR jako celek i jejich vědecké týmy, a to především z hlediska kvality, společenské relevance a vitality/perspektivy jejich práce⁸¹.
- b) Hodnocení ve II. fázi prováděly mezinárodní komise, ustavené pro jednotlivé obory výzkumu.
- c) Podklady pro II. fázi se předkládaly v angličtině, komunikace s komisemi probíhala v angličtině.
- d) Součástí II. fáze bylo prezenční hodnocení pracovišť komisemi.
- e) Výsledkem hodnocení II. fáze byly hodnotící zprávy zpracované příslušnými komisemi za každý tým a dále souhrnné hodnotící zprávy za každé pracoviště.

Způsob ustavení komisí a pravidla pro hodnocení ve II. fázi jsou obsažena v Článku 6 Metodiky hodnocení AV ČR pro stanovené období ⁸².

6.4.5. Podklady pro hodnocení

Ještě v průběhu přípravných fází podkladových materiálů byl zorganizován ze strany Odboru podpory vědy Kanceláře AV ČR dne 10. ledna 2020 instruktážní seminář k přihlášce do obou fází hodnocení. Semináře se zúčastnili zástupci Akademické rady AV ČR, pracovníci tohoto odboru a KNAV. Prezentace ze semináře i odpovědi na často kladené dotazy byly průběžně zveřejňovány na interním webovém portálu. Stejně tak byly k nalezení ve formě FAQ i na stránkách systému KIS. Ještě před instruktážním se inářem s ekonal seminář

⁸¹ Nejpodrobněji se výkladem hodnotících kritérií pro II. fázi hodnocení zabývá Článek 6, odstavec 3 Metodiky pro 2015-19. Čl. 6 Zásady ustavení a práce komisí ve II. fázi hodnocení, odst. 3 Činnost oborových komisí ve II. fázi hodnocení

⁸² Čl. 6 Zásady ustavení a práce komisí ve II. fázi hodnocení, odst. 3 Činnost oborových komisí ve II. fázi hodnocení

informační, na němž byla zájemcům z pracovišť dopodrobna představena příprava a celý proces hodnocení⁸³.

Do 1.října 2020 zpracovala KNAV a SSČ podklady, jejichž struktura byla rozčleněna do následujících tematických okruhů:

„Podklady pro celé pracoviště i pro každou hodnocenou organizační jednotku:

A) *Kvalita a výsledky hlavní a jiné činnosti organizačních jednotek dle zřizovací listiny.*

B) *Účast na podpoře činností AV ČR a jejích pracovišť.*

C) *Úroveň řízení pracoviště (způsob hospodaření pracoviště smateriálními a lidskými zdroji – na základě vlastní SWOT analýzy).*

D) *Opatření přijatá na základě výsledků hodnocení za léta 2010–2014.*

E) *Vize dalšího vývoje pracoviště v období 2021–2024.*

Další tematické okruhy, které byly předloženy za pracoviště nebo organizační jednotku, pokud byl daný okruh relevantní:

F) *Hodnocení postavení pracoviště/organizační jednotky v národním kontextu.*

G) *Rozsah zahraniční spolupráce, včetně účasti na zahraničních projektech.*

H) *Účast na řešení národních grantových a programových projektů, aplikační a další aktivity.*

I) *Pedagogická činnost.*

J) *Popularizační činnost.*

Součástí podkladů byly dále:

- *organizační schéma pracoviště,*
- *přehled věkového složení jednotlivých organizačních složek,*
- *přehled o dosažených výsledcích odborné i specifické infrastrukturní činnosti*
za pracoviště jako celek i v členění na jednotlivé organizační jednotky,
- *anonymizované dotazníky o využití odborných a infrastrukturních služeb*
obou
hodnocených pracovišť vyplněné ostatními pracovišti AV ČR,
- *vlastní SWOT analýza celého pracoviště i jednotlivých hodnocených*

⁸³ Zpráva o průběhu hodnocení AV ČR, 2015-19, s. 6.

organizačních jednotek a zdůvodnění jejich potřebnosti. Pracoviště poskytla i odkazy na své výroční zprávy⁸⁴.

6.4.6. Příhláška a její náležitosti k hodnocení v roce 2020

V souladu s Metodikou hodnocení zpracovala pracoviště AV ČR přihlášku k procesu hodnocení. Příhláška měla jednotnou strukturu, obsahovala tyto části:

- a) Část 1: obecné údaje za pracoviště a jednotlivé týmy.
- b) Část 2: podklady pro I. fázi hodnocení, zpracované za každý vědecký tým pracoviště.
- c) Část 3: podklady pro II. fázi hodnocení, zpracované:
 - c1) za pracoviště jako celek, c2) za každý vědecký tým pracoviště.

Podkladové materiály pro hodnocení se vkládaly do elektronického informačního systému KIS. Výstupy se vybíraly v systému KIS ze seznamu všech výstupů zapsaných v databázi ASEP (spravována Knihovnou AV ČR, dále „KNAV“) na základě vzájemného propojení obou systémů. Každý z výstupů určených pro I. fázi hodnocení byl ve stejném termínu pracovištěm zařazen právě k jednomu oboru a jednomu podoboru dle číselníku Web of Science.

Náležitosti přihlášky pro I. fázi hodnocení

Pro účely této DP byly vybrány jen patřičné pasáže Metodiky hodnocení AV.

...a1) Každý z výstupů musí být zařazen právě k jednomu panelu (oboru) a jednomu podoboru dle Web of Science. U předkládaných výstupů, vzniklých s autory více týmů či pracovišť AV ČR, se musí příslušné týmy v rámci jednoho pracoviště nebo příslušná pracoviště vzájemně domluvit předem, k jakému panelu (oboru) a podoboru bude výstup předložen. Ke každému výstupu se bude uvádět krátký textový komentář – zdůvodnění, proč je daný výstup týmu považován za významný a kvalitní. ...

...d) V případě výstupů zařazených do humanitních a společenských vědních oborových panelů je možné pro každý výstup uvést i informace o

⁸⁴ Závěrečná zpráva z hodnocení AV ČR za 2015-19, s. 12.

nejvýznamnějších vědeckých ohlasech, tedy o recenzích a nejvýše pěti nejvýznamnějších citacích....

Náležitosti přihlášky pro II. fázi hodnocení

Pro II. fázi hodnocení předkládala pracoviště informace jednotlivě za pracoviště jako celek i za každý tým zvlášť.

- Údaje za pracoviště jako celek

a) Všechny grantové a programové projekty podporované z veřejných prostředků z národních zdrojů, zdrojů EU a zahraničních zdrojů v hodnoceném období, jichž je pracoviště příjemcem nebo dalším příjemcem.

b) Výzkum pro praxi, smluvní výzkum, kolaborativní výzkum, transfer technologií. Pracoviště dále dokládala, zda mají systematizovanou identifikaci výsledků výzkumu s aplikačním potenciálem, jejich evidenci, správu duševního vlastnictví a jak věnují pozornost transferu znalostí a technologií.

c) Spolupráce s univerzitami: společná pracoviště (mise, organizační struktura, financování, výstupy), souhrnná informace o pedagogické činnosti pracoviště.

d) Údaje o činnosti v oblasti popularizace výzkumu (mediální strategie, kurzy a přednášky pro veřejnost, popularizační publikace, výukové filmy, videa, televizní a rozhlasové pořady, činnosti vzdělávání dětí a mládeže a další aktivity v zájmu veřejnosti).

e) Vydavatelská činnost vědeckých knih a periodik.

f) Služby výzkumu: knihovny, databázové, sbírky, a další.

g) Správa výzkumných infrastruktur (stručný popis dané infrastruktury, portfolio služeb, principy přístupu k infrastruktuře, charakteristika uživatelské komunity, údaje o využití včetně podílu externích a interních uživatelů, charakteristika výsledků získaných na základě využití, zapojení do mezinárodní spolupráce, strategie rozvoje).

h) Informace o činnosti pracoviště.

h1) Poslání ústavu.

h2) Charakteristika hlavních vědeckých směrů řešených na pracovišti.

h3) Kvalitativní a kvantitativní popis personální politiky pracoviště (věková struktura, kvalifikační struktura, personální struktura z hlediska mezinárodního zastoupení, popis procesu získávání pracovníků, způsob hodnocení vědeckých

pracovníků a týmů, kvalifikační růst, podpora titulu DSc., získané ceny a prémie, mezinárodní mobilita, opatření na sladění profesního a soukromého života).

h4) Slabé a silné stránky pracoviště.

h5) Záměr činnosti pracoviště jako celku na období 2020–2024.

h6) Implementace doporučení z předchozího hodnocení.

h7) Spolupráce v rámci mezinárodního výzkumného prostoru: pracoviště uváděla spolupracující pracoviště v národním i mezinárodním kontextu, formu spolupráce, hlavní výstupy/ výsledky a způsob zajištění spolupráce.

- Údaje za jednotlivé týmy

a) Zpráva o vědecké činnosti týmu v hodnoceném období, včetně charakteristiky hlavních vědeckých výsledků dosažených týmem v hodnoceném období. V popisu výsledku dosaženého ve spolupráci s jinými týmy musel být jasně specifikován podíl týmu na jeho vytvoření (tj. jakou konkrétní činností tým k výsledku přispěl).

(Doplňující informace: 1) Slabé a silné stránky týmu, 2) Záměr činnosti týmu na období 2020–2024, 3) Implementace doporučení z předchozího hodnocení.)

b) Počty všech vědeckých výstupů podle jednotlivých typů za hodnocené období (2015– 2019).

c) Pokud tým předložil menší počet výstupů, než určuje pravidlo uvedené v odstavci 4 (výše), uvedl zdůvodnění.

d) Seznam všech vědeckých výstupů týmu za hodnocené období s vyznačením autorů, kteří v hodnoceném období byli členy týmu.

e) Seznam všech grantových a programových projektů podporovaných z veřejných prostředků (včetně získaných finančních prostředků) z národních zdrojů, zdrojů EU a zahraničních zdrojů v případech, kdy je hlavní řešitel, spoluřešitel nebo koordinátor projektu za pracoviště zdaného týmu.

f) Výzkum pro praxi (aplikovaný výzkum a spolupráce s aplikační sférou), smluvní výzkum, kolaborativní výzkum a transfer technologií (patenty, licence a tržní uplatnění).

g) Pedagogická činnost členů týmu (pravidelná výuka na VŠ, vedení doktorandů – odděleně se uvede školitelství a konzultantství) a její smluvní zajištění.

h) Účast členů týmu na činnostech vědecké obce (členství ve vědeckých komisích – GAČR, apod., vědeckých radách, edičních radách, atd.).

i) Spolupráce v rámci mezinárodního výzkumného prostoru: tým uvedl spolupracující pracoviště v národním i mezinárodním kontextu a formu spolupráce a způsob zajištění spolupráce v rámci společného výzkumu, vědeckých sítí, výzkumných infrastruktur.

j) Outreach aktivity členů týmu, tj. činnosti v oblasti popularizace výzkumu (mediální strategie, kurzy a přednášky pro veřejnost, popularizační publikace, výukové filmy, videa, televizní a rozhlasové pořady, činnosti vzdělávání dětí a mládeže a další aktivity v zájmu veřejnosti).

6.4.7. Zásady ustavení a práce panelů v I. fázi hodnocení

Orgány zapojené do I. fáze hodnocení byly:

- Oborové panely (celkem 12).
- Hodnotitelé výstupů.
- Koordinační rada hodnocení.

6.4.7. a) Ustavení oborových panelů pro I. fázi hodnocení

a) V prvním kroku byli jmenováni předsedové a členové panelů. Panel byl složen ze zahraničních vědeckých pracovníků. Počet členů panelu se lišil podle velikosti a heterogenity oboru. Muselo jít o mezinárodně renomované autority bez konfliktu zájmů k pracovištím AV ČR v dané oborové skupině. Seznam nominovaných předsedů i členů panelů bude podléhat schválení Akademickou radou AV ČR a předsedové i členové panelů po schválení budou jmenováni předsedou AV ČR a budou s nimi uzavřeny smlouvy.

b) Panelům byl k dispozici seznam potenciálních hodnotitelů, ochotných podílet se na hodnocení výstupů. Členové panelů prostřednictvím on-line informačního systému přiřazovali vybraným hodnotitelům jim oborově příslušné výstupy.

Každý výstup dostali ke zhodnocení 2 hodnotitelé tak, aby byla zajištěna co největší shoda odbornosti hodnotitele s tematickým/metodickým zaměřením výstupu (dle oborů, resp. podoborů).

Hodnotitel hodnotil výstupy a zařazoval je do kvalitativních stupňů.

V OIS po schválení svého zhodnocení výstupu viděl zhodnocení téhož výstupu druhým hodnotitelem. V případě hodnocení třetím hodnotitelem tento hodnotitel

před uzavřením svého hodnocení závěry hodnocení předchozích hodnotitelů neviděl.

6.4.7.b) Postup hodnocení výstupů I. fáze

Podkladové materiály byly hodnoticím komisím zpřístupněny 12. října 2020 prostřednictvím informačního systému KIS. Komise rovněž dostaly závěrečné zprávy z předchozího kola hodnocení za léta 2010–2014.

- Výstupy obsažené v přihláškách do oborového panelu přidělili oborově příslušní členové panelu hodnotitelům.
- Každý výstup dostali ke zhodnocení 2 hodnotitelé tak, aby byla zajištěna co největší shoda odbornosti hodnotitele s tematickým/metodickým zaměřením výstupu (dle oborů, resp. podoborů).
- Přiřazení nesmělo představovat konflikt zájmů předkládajícího pracoviště a hodnotitele.
- V případě, že by hodnotitel zásadně odmítl výstup hodnotit v důsledku neshody s jeho odborností nebo by na žádost o zhodnocení nereagoval, příslušný člen panelu by výstup přiřadil jinému hodnotiteli. Pokud by vhodného hodnotitele v seznamu nenašel, navrhnul by jiného hodnotitele a přiřadil mu výstup k hodnocení.

6.4.7. c) Vyhodnocení na kvalitativní stupnici a Hodnoticí škála I. fáze

V I. fázi byla **hlavním hodnoticím kritériem vědecká kvalita a/nebo společenský význam výstupů týmu**. Zařazení výstupu dle hodnoticí škály bylo provedeno bez ohledu na míru přispění hodnocené jednotky a jejích členů k vytvoření daného výstupu. Hodnotitel mohl zohlednit bibliometrické indikátory, které byly poskytnuty společně s kompletními údaji o výstupu a měly podpůrný význam. V I. fázi hodnocení byly výstupy hodnoceny podle 5ti stupňové **kvalitativní škály**:

1. *Kvalita, která je **světovou špičkou** co do originality, vědeckého významu a preciznosti nebo se vyznačuje skutečným či pravděpodobným budoucím potenciálem pro přelomové inovace.*

2. *Kvalita, která je v mezinárodním srovnání **vynikající** co do originality, vědeckého významu a preciznosti, nespĺňuje však nejvyšší standardy excelence*

nebo nepřináší zásadní výsledky se skutečným či pravděpodobným budoucím potenciálem pro významné inovace.

*3. Kvalita, která je **mezinárodně uznávaná** co do originality, významu a preciznosti nebo je výsledkem nezpochybnitelného novátorství se skutečným či pravděpodobným budoucím potenciálem pro významné inovace.*

*4. Kvalita, která je považována za **přijatelnou** co do originality, významu a preciznosti*

nebo představuje zlepšení se skutečným či pravděpodobným budoucím potenciálem

obohatit společnost či ekonomiku.

*5. Kvalita, která **nesplňuje standardy** vědecké práce.*

(Uvedená škála „světově špičkový“, „mezinárodně excelentní“ a „mezinárodně uznávaný“ představuje určité standardy kvality; nezahrnuje povahu, národní souvislosti konkrétních výstupů ani místo, ke kterému se výzkum vztahuje nebo jeho cílovou skupinu, na kterou je mířen. Výstupy výzkumu, které jsou zaměřeny specificky na Českou republiku mohou být tedy zařazeny jako světově špičkové, podobně jako např. výstupy v oblasti přírodních věd.)⁸⁵

Přidělený stupeň byl opatřen krátkým textovým komentářem, jehož účelem bylo odůvodnění přidělení příslušného stupně např. ve smyslu toho, zda a jak výstup přispívá k současnému poznání. Jestli se zapříčinil o nové poznatky, zdali rozšířil již všeobecně známou teorii, zdali jde o všeobecně poznaný koncept, zda byl ne-teoretický výstup prakticky zaměřen, jaký měl závěr výstupu dopad na daný obor, zda -li něco podstatného nebylo opomenuto atp. Nabízela se také možnost upřesnění zvoleného stupně, tedy např. N, pro lepší výsledek pak N+ a N- pro horší výsledek hodnocení.

U přehledových článků, srovnávacích studií, a jiných předložených výsledků, které ve svém obsahu nedisponovaly mnoha originálními výsledky byl brán v potaz fakt, do jaké míry předkládaly nové pohledy na již existující poznatky. Hlavním kritériem bylo, zda-li vůbec a v jakém rozsahu tyto výstupy podnítily pokrok či představily nové směry myšlení uvnitř svého vědního odvětví.

⁸⁵ AV ČR, *Metodika hodnocení výzkumné a odborné činnosti výzkumně orientovaných pracovišť AV ČR za léta 2015–2019*, s. 12.

6.4.8. Zásady ustanovení a práce panelů ve II. fázi hodnocení

Orgány zapojené do II. fáze hodnocení byly:

- Oborové komise.
- Koordinační rada hodnocení.

6.4.8. a) Ustanovení oborových komisí pro II. fázi hodnocení

Komise disponovaly dohromady 154 členy. Počet jejich expertů se pohyboval mezi 7 a 14 s ohledem na počet týmů přihlášených ke komisi i oborová specifika.

a) Oborové komise pro II. fázi hodnocení odpovídala 12ti oborovým panelům I. fáze.

b) Oborová komise se skládala z předsedy, místopředsedy a dalších členů, jejichž počet členů závisel na šíři oboru. Podobně jako u oborových panelů I. fáze šlo o mezinárodně renomované autority. Předsedové, místopředsedové i členové oborových komisí byly po schválení Akademickou radou AV ČR jmenováni předsedou AV ČR.

c) V oborových komisích byly zastoupeni vědečtí pracovníci jak z ciziny, tak i z České republiky. Šlo o významné, mezinárodně uznávané osobnosti dobře znalé fungování (financování a řízení) obdobných pracovišť v zahraničí a/nebo prostředí VaV v České republice. Jednacím jazykem byla zpravidla angličtina.

d) Pro zajištění transparentnosti a srovnatelnosti hodnocení všech pracovišť ve II. fázi se práce oborových komisí účastnili jako pozorovatelé zástupci zadavatele a zástupci hodnoceného pracoviště jmenovaní ředitelem daného pracoviště.

6.4.8.b) Postup hodnocení ve II. fázi hodnocení

Členové komisí provedli hodnocení ve II. fázi podle předem daných pravidel⁸⁶.

Podklady pro činnost oborových komisí ve II. fázi hodnocení byly dopodrobna popsány v odstavci Náležitosti přihlášky. Zde jsou zdůrazněny ty, které jsou pro průběh II. fáze klíčové:

- a) *Zpráva o výsledcích činnosti za hodnocené období (Research Report), obsahující:*

⁸⁶ Příloha 7 Metodiky hodnocení AV ČR pro 2015-19

- *specifikaci nejdůležitějších výsledků za hodnocené období,*
- *v případě týmů podrobnou specifikaci příspěvku jeho členů k získání těchto výsledků a všech výstupů hodnocených v I. fázi,*
- *informace o (s)plnění doporučení hodnoticích komisí z hodnocení za období 2010– 2014;*

b) *Záměr výzkumné a další činnosti na další období;*

c) *Výsledky hodnocení I. fáze (kvalitativní profily výstupů týmu);*

d) *Bibliometrická analýza pro II. fázi (přípravená KNAV), případně shrnutí hlavních vědeckých ohlasů práce týmu či pracoviště;*

e) *Výstupy Modulů 1 a 2 národního hodnocení dle Metodiky 17+.*

Pro II. fázi hodnocení byl využit systém OIS⁸⁷. Veškeré informace, které komise potřebovaly pro hodnocení, obdrželi členové skrze elektronicky, a to opět skrze OIS. Informace z OIS byly přístupné pro hodnocená pracoviště, předsedy a místo předsedy komisí a členy KOR.

6.4.8.c) Kritéria hodnocení II. fáze

Ve II. fázi hodnocení byly pracoviště AV ČR i vědecké týmy hodnoceny podle 2 hlavních a 4 dalších kritérií. Komise měla prostor pro sdělení dalších zjištění a doporučení v rámci závěrečné zprávy.

„Hlavní kritéria:

1. ***Kvalita výsledků:*** *komise zhodnotí kvalitu vybraných výstupů z I. fáze, posoudí týmem popsané podíly pracovníků na jejich dosažení, kvalitu všech výstupů a výsledků, vyzvedne nejhodnotnější objevy a zjištění v oborech, jejich význam pro obor(y). Komise vyhodnotí také přínos účasti pracovníků ve velkých autorských kolektivech (forma příspěvku, kvalita výstupu).*
2. ***Společenská relevance :*** *komise posoudí společenskou relevanci výstupů a výsledků v návaznosti na poslání AV ČR a pracoviště, zhodnotí funkčnost systému pro transfer poznatků do praxe (licencování, zpřístupnění infrastruktury, expertní znalosti), jeho prospěšnost pro společnost, u společenských a humanitních oborů se zhodnotí vliv činnosti pracoviště na formování korektní praxe ve společnosti*

⁸⁷ Článek 5 Metodiky hodnocení AV ČR za 2015-19.

(veřejnoprávní, legislativní, sociální, kulturní), spolupráci pracoviště s praxí, účast pracoviště ve Strategii AV21, spolupráci s regiony v rámci České republiky. ⁸⁸

Další kritéria pro hodnocení ve II. fázi:

1. **„Postavení v mezinárodním i národním kontextu:** komise porovná týmy i pracoviště obdobnými mezinárodními a národními pracovišti, posoudí rozsah a kvalitu mezinárodní a národní spolupráce a roli pracoviště v této spolupráci, možné zapojení do široké mezinárodní spolupráce; účast pracovníků na aktivitách vědecké komunity (organizování konferencí a workshopů, zvané přednášky, ocenění).
2. **Vitalita, udržitelnost a strategie:** komise posoudí další směřování z hlediska perspektivy plánovaných směrů výzkumu, zhodnotí předchozí výzkumné cíle a jejich dosažení, plnění doporučení z předchozího hodnocení, komise posoudí úspěšnost v získávání grantů, přístrojové vybavení – jeho přiměřenost, dále komise ohodnotí efektivitu manažerského řízení (organizační struktura, plánování, řízení, kontroly, podpůrné jednotky), strategii rozvoje odborné struktury a strategii udržení nejlepších vědců, věkovou strukturu, kariérní a kvalifikační růst (počet zahraničních pracovníků, strategii jejich získávání, počet dosažených titulů DSc, podpora vědců v jejich získávání a poskytování zázemí pro komise posuzující DSc. disertace apod.). Dále komise zhodnotí vytváření podmínek pro sladění profesního a soukromého života, posoudí řešení možných genderových problémů. Pokud je pracoviště zapojeno do výzkumného centra financovaného z Národního programu udržitelnosti II, zhodnotí komise vztah pracoviště z hlediska začlenění, rozvoje a udržitelnosti výzkumného centra.
3. **Spolupráce s univerzitami a podíl na vzdělávání:** komise posoudí rozsah spolupráce s univerzitami na národní i mezinárodní úrovni, efektivitu společných pracovišť, úspěšnost při vedení PhD studentů, jejich podíl na výstupech, dále posoudí podíl na magisterském, event.

⁸⁸ AV ČR, Metodika hodnocení výzkumné a odborné činnosti výzkumně orientovaných pracovišť AV ČR za léta 2015–2019, s. 13.

bakalářském studiu. Komise dále zhodnotí intenzitu spolupráce s VŠ formou výuky (počty semestrálních přednášek na různé formy studia).

4. **Šíření znalostí:** komise posoudí činnosti v oblasti popularizace výzkumu, dostatečnost mediální strategie (kurzy a přednášky pro veřejnost, popularizační publikace, výukové filmy, videa, televizní a rozhlasové pořady, činnosti vzdělávání dětí a mládeže a další aktivity v zájmu veřejnosti); vydavatelskou činnost, její úroveň a zapojení do odborných grémií v oblasti výzkumu a vývoje.⁸⁹

Součástí hodnocení ve II. fázi byla návštěva hodnoceného pracoviště. Na návštěvě proběhlo: úvodní uzavřené jednání členů komise, následovala veřejná prezentace (retrospektivní i perspektivní) ředitele pracoviště včetně diskuse. Proběhlo prezentování činnosti (retrospektivní i perspektivní) jednotlivých týmů hodnocených komisí vedoucími týmů a následnou diskuzí. Po setkání komise s ředitelem pracoviště následovala závěrečné uzavřené jednání členů komise.

6.4.9. Závěrečná zpráva a odměny hodnotitelů

Výsledkem II. fáze hodnocení i hodnocení jako celku byly závěrečné zprávy, vypracované příslušnými oborovými komisemi.

Závěrečné zprávy pro pracoviště jako celek i pro jednotlivé týmy musely obsahovat:

- a) slovní hodnocení podle hledisek specifikovaných v Článku 6 odstavci 3 *Metodiky hodnocení AV ČR*,
- b) závěr obsahující doporučení komise,
- c) vyjádření pozorovatele, zástupce AV ČR, k průběhu II. fáze hodnocení,
- d) vyjádření ředitele daného pracoviště k průběhu hodnocení a k závěrečné zprávě.

Hodnocení týmů muselo zahrnovat i jejich kategorizaci, včetně komentáře. Předsedové všech oborových komisí, kteří se podíleli na hodnocení týmů příslušného pracoviště, zpracovali na základě vzájemné komunikace souhrnnou zprávu za pracoviště⁹⁰.

⁸⁹ AV ČR, *Metodika hodnocení výzkumné a odborné činnosti výzkumně orientovaných pracovišť AV ČR za léta 2015–2019*, s. 14.

⁹⁰ Závěrečná zpráva z Hodnocení AV ČR za 2015-19 volně dostupná na webu AV ČR.

Odměny hodnotitelů

Za činnost oborových panelů v I. fázi hodnocení byla expertům vyplacena odměna ve výši 18 495 tis. Kč. Za činnost oborových komisí ve II. fázi hodnocení jim byla proplacena odměna ve výši 9 661 tis. Kč.⁹¹

6.5. Příloha 8 Metodiky hodnocení výzkumných pracovišť AV ČR 2015-19, Společenská relevance výstupů a činností

Již v průběhu přípravy metodických podkladů pro hodnocení pracovišť AV ČR pro období 2015-19 bylo z dosavadních zkušeností zřejmé, že jednou z nejdiskutovanějších částí hodnocení bude kritérium *společenské relevance*.

Z důvodu nutnosti vymezení přesné formulace, tak i skutečného pochopení termínu ze strany předkladatele podkladů k hodnocení přistoupili tvůrci metodické příručky k vypracování detailní přílohy, jejíž celý obsah bude níže po částech citován, ale je i v celém svém znění přílohou této DP.

*„Hodnocení v obou fázích zahrnuje dva aspekty: **přínos k poznání a společenskou relevanci**. V I. fázi hodnocení se **obě tato kritéria promítají do hodnoticí škály (všech stupňů hodnocení výstupů)**, ve II. fázi tvoří oba zmíněné aspekty **dvě hlavní kritéria hodnocení týmů i pracovišť**.“⁹²*

Prvním kritériem hodnoceným ve II. fázi je **kvalita výsledků**, druhým je **společenská relevance**. Další čtyři kritéria jsou: **Postavení v mezinárodním i národním kontextu, Vitalita, udržitelnost a strategie, Spolupráce s univerzitami a podíl na vzdělávání, Šíření znalostí**.

Příloha 8, *Společenská relevance* Metodiky hodnocení sloužila k vymezení pojmu nejen předkladatelům podkladů k hodnocení, ale měli možnost do ní nahlédnout i hodnotitelé.

„Společenská relevance v I. fázi hodnocení AV ČR

⁹¹ Závěrečná zpráva z Hodnocení AV ČR za 2015-19, s. 10.

⁹² Příloha č. 8, Metodiky hodnocení AV ČR za 2015-19, s. 1.

Do I. fáze hodnocení vstupují výstupy všech kategorií: článek ve vědeckém periodiku, monografie, konferenční příspěvek, patent, užitný a průmyslový vzor, prototyp, funkční vzorek, certifikovaná metodika, software, ověřená technologie, ale také další výsledky, které hodnocená entita považuje za relevantní pro hodnocení.

Jak již bylo zmíněno, **hodnoticí škála pro I. fázi** hodnocení zahrnuje v jednotlivých stupních dvě kritéria: **přínos k poznání a společenskou relevanci** v nejširším smyslu. **Kritéria byla sloučena do jedné škály z toho důvodu, že výsledky, jež mohou být hodnoceny vysoko z pohledu vědecké excelence (přínosu k poznání), mohou mít také nezanedbatelnou společenskou relevanci a nezřídka ji také mívají, a naopak; přitom všechny možné kombinace (vysoké či nízké) vědecké excelence a (vysoké či nízké) společenské relevance jsou možné.** Úkolem hodnocení je pak vybrat kritérium, které má vyšší hodnotu a přiřadit mu patřičný stupeň.

Prospěšnost společnosti je myšlena v nejširším smyslu slova, tj. zahrnuje i nekomerční prospěšnost. Výzkum, který podporuje konkurenceschopnost soukromého sektoru, je podmnožinou výzkumu, který je prospěšný společnosti. **Společenská relevance výstupů v I. fázi hodnocení** má být proto hodnocena **podle jejich aplikačního potenciálu**, tj. potenciálu výstupu uplatnit se ve společnosti. Výstup by tedy měl prokázat společenskou relevanci.

Nehodnotíme komerční úspěch ani návratnost vložených zdrojů. Hodnocení společenské prospěšnosti podle komerčního úspěchu (návratnosti) by nevyhnutelně vedlo k preferenci výsledků, které nepředstavují výzkum, nýbrž jeho následné využití formou podpory technického nebo laboratorního vývoje. Vlastní akt využití v praxi neurčuje zpravidla směr nejprogresivnějšího výzkumu. Vymezené období pro hodnocení zahrnuje pouze pětiletou periodu, přičemž je zřejmé, že k využití výsledku v praxi může dojít, a také obvykle dochází, za (mnohem) delší dobu. Pokud k využití došlo už v tomto období, je předčasné soudit stupeň a trvalost společenského dopadu.

V oblasti společenských a humanitních věd je podstatný přínos směřující ke stanovení norem využívaných veřejnosprávní, legislativní, sociální i kulturní praxí společnosti, přispívající k poučené péči o přírodní a historické prostředí i k formování národní identity a jejího adekvátního začlenění do mezinárodního kontextu.

*Hodnocení v I. fázi realizované na principu peer-review činíme proto, poněvadž tento způsob považujeme za nejvhodnější pro rozpoznání společenské relevance výstupu prostřednictvím osobního posouzení odborníky v oboru.*⁹³

„Společenská relevance ve II. fázi hodnocení AV ČR

Společenská relevance je jedním z hlavních kritérií hodnocení týmů i pracoviště a zahrnuje tyto aspekty:

- projekty kolaborativního výzkumu (výzkumu v účinné spolupráci) a výzkumu podle zadání s firmami či aplikačními partnery všeobecně (nehodnotí se dopad, neboť ten je úkolem aplikačního partnera),*
- „strategická partnerství“; tímto pojmem nazýváme dlouhodobou spolupráci firmy (v širším smyslu aplikačního partnera) s výzkumnou institucí. To lze prokázat historií spolupráce, opakovanými projekty kolaborativního výzkumu a/nebo výzkumu podle zadání. Znamená to, že mezi partnery byla vytvořena důvěra a dobrá spolupráce a aplikační partner má zájem o opakovanou, dlouhodobou spolupráci,*
- mechanismus transferu znalostí a technologií na úrovni týmu i na úrovni celé instituce (zda je aplikačnímu potenciálu věnována systematická pozornost a zda je náležitým způsobem nakládáno s duševním vlastnictvím),*
- pro humanitní a společenskovední disciplíny zahrnuje pozitivní vliv na ekonomické, legislativní, společenské a kulturní důsledky veřejných politik, udržitelnost vývoje společnosti, témata kulturního porozumění a formování veřejných postojů a hodnot.*

Hodnocení ve II. fázi na úrovni týmu

Na úrovni týmu jsou postupy a mechanismy spolupráce s aplikační sférou a transferem znalostí prokazatelné rozsahem kolaborativního výzkumu (počty projektů), doložitelným vznikem strategických partnerství a funkčními mechanismy transferu znalostí a technologií. V obou případech se jedná o schopnost týmu identifikovat aplikační potenciál výsledků výzkumu, rozhodovat o tom, jak bude výsledek optimálně využit pro instituci.

⁹³ Příloha 8 -Společenská relevance, Metodika hodnocení výzkumných pracovišť AV ČR 2015-19, s. 2.

V případě týmů humanitních a společenskovedních disciplín, je pak důležitá publikační činnost spoluutvářející veřejné mínění české společnosti a její schopnost adekvátně reflektovat aktuální sociální a kulturní problematiku.

Hodnocení ve II. fázi na úrovni instituce

Na úrovni instituce se posuzuje fungující systém transferu znalostí a technologií. Jeho podoba je velmi silně oborově závislá, proto také oborové komise posuzují tento systém podle svých oborových zvyklostí. Ve smyslu transferu znalostí a technologií zdaleka není zahrnuta jen komercializace výsledků výzkumu, ale též péče o využití výsledků výzkumu v praxi v nejširším smyslu včetně nekomerčního využití, využití formami „open source“, činnosti podporující státní správu, ochranu životního prostředí atd.

Mechanismy transferu znalostí a technologií na úrovni instituce by měly zahrnovat identifikaci aplikačního potenciálu výsledků výzkumu, evidenci takových výsledků, náležitou péči o ochranu duševního vlastnictví a komunikaci s aplikačními partnery.

V humanitní a společensko-vědní oblasti se posuzuje přínos publikační, popř. vydavatelské činnosti pro hodnocení ekonomických, legislativních, společenských a kulturních důsledků veřejných politik i prokazatelná spolupráce se státními veřejnosprávními, legislativními, vzdělávacími i kulturními institucemi. “

6.7. Popis kritéria *Společenská relevance* v manuálu pro hodnotitele (*Societal relevance*)

Veškeré informační materiály, které byly poskytovány českým institucím, vstupujícím do hodnocení, byly zároveň ve svém plném a přesném znění překládány do angličtiny. Obě jazykové verze jsou volně přístupné na webu AV ČR. K dispozici je i anglická verze Závěrečných zpráv z hodnocení, taktéž v přesném odpovídajícím, oficiálním překladu.

Pro úplnou představivost slovníkového pojmu *společenská relevance* uvádí autorka této DP alespoň dílčí popisem z anglické verze přílohy Metodiky:

[„Societal relevance: The Commission will evaluate societal relevance of outputs and results in connection to the mission of the CAS and of the individual institute; they will also evaluate the functionality of the system for knowledge transfer into practice (licensing, infrastructure accessibility, expert knowledge) and its usefulness to society. In social sciences and humanities they will evaluate the effect of the institute’s activities on forming of proper practices in society (in legislative, social, or cultural sphere), the institute’s cooperation with application sphere, the institute’s participation in Strategy AV21, cooperation with regions of the Czech Republic“.]

Volný překlad do ČJ:

[Společenská relevance: Komise bude hodnotit společenskou relevanci výstupů a výsledků v souvislosti s posláním AV ČR a jednotlivých ústavů; dále zhodnotí funkčnost systému pro přenos znalostí do praxe (licencování, dostupnost infrastruktury, expertní znalosti) a jeho využitelnost pro společnost. V sociálních a humanitních vědách zhodnotí vliv činnosti ústavu na utváření správné praxe ve společnosti (v legislativní, sociální, kulturní oblasti), spolupráci ústavu s aplikační sférou, účast ústavu na Strategii AV21, spolupráci s kraji České republiky.]

(Přeložila autorka DP za pomoci slovníkové základny programu Google Translate, jelikož anglické pasáže z Metodiky hodnocení AV ČR, určené výhradně zahraničním hodnotitelům, již zpětně do ČJ nepřekládaly.)

Pro přesnost překladů tedy nemohlo docházet k jinému pochopení zadavatele hodnocení, předkladatele ani hodnotitele. Obě strany chápou význam pojmu a definici ve stejném funkčním významu.

6.7. Dílčí závěry:

AV ČR pro systém svého hodnocení pracovišť doposavad nikdy nevyužívala v plné míře komplexních hodnocení VaVal. Systém používaný v průběhu

hodnocení za roky 2005 – 2009, tedy systém stroze bibliometrický a pejorativně nazývaný „kafemlejek“ byl koncepčně nevyhovující, nevhodný a byl ve zřejmém rozporu s podporou kvalitní vědy a výzkumu. Pro hodnocení v uvedeném časovém období bylo využito zákonné možnosti, kterou zákon č. 130/2002 Sb. dává. § 7 bodě 6: „Poskytovatel může výši podpory upravit podle podrobnějšího hodnocení používajícího 2 mezinárodně uznávaných metodik. AV ČR se nastavením vlastního, koncepčně propracovaného systému hodnocení na základě peer review, vyhnula nechtěnému, tedy masové produkci publikací nízké kvality.

Pro období 2010-2014 bylo opět využito stejné zákonné možnosti. Celá metodiky se na základě analýzy a dlouhodobé odborné diskuze přizpůsobila struktuře výzkumu v AV ČR. Propracovanějším systémem nahlížení na specifika SSHA se více přiblížila svojí koncepcí k Metodice 2017+, kdy gradaci návrhů na hodnocení *společenské relevance* vidíme v rozšíření textového základu odůvodnění kritérií. Jelikož by bibliometrie měla velmi omezený význam pro společenské, humanitní a technické vědy, postupně se začleňoval do hodnocení i seznam recenzí a ohlasů do podkladů k hodnocení.

Obrovským přínosem, dle hodnocení autorky této DP, bylo v roce 2015 vydání popularizační publikace o hodnocení, která skvěle přibližuje systém a průběh hodnocení výsledků. Z hlediska PR je atraktivním nástrojem pro popularizaci vědy. Za poslední hodnocené období 2014-2019 bohužel nedošlo k vydání obdobné popularizační publikace, snad z důvodu nenadálých finančních nákladů v souvislosti s pandemií COVID19.

Pro rozšíření povědomí o Metodice M17+ a celkově i VaVal by bylo jistě vhodné vydat podobně atraktivní a velice jednoduchou publikaci, která by taktéž popularizovala orgán Ministerstva pro vědu, výzkum a inovace. Tento návrh bude v rámci této DP rovněž zapracován do optimalizace *Metodiky*.

Dalším z přínosů procesu příprav na hodnocení pracovišť AV ČR bylo pořádání informačních seminářů a zpřístupnění instruktážních videí on-line. Toto by bylo také příhodné zahrnout do optimalizace.

Na otázku, zdali je v *Metodice hodnocení AV ČR* vnímá stejným způsobem termín a kritérium *společenské relevance*, odpovídá autorka částečným návrhem na optimalizaci.

Do dílčího závěru uvedme shrnutí nejdůležitějších prvků Metodiky hodnocení AV ČR 2014-2019 pro porovnání s Metodikou M17+:

K náležitostem přihlášky je pro otázku této DP přínosné vypíchnout bod d) „V případě výstupů zařazených do humanitních a společenskovědních oborových panelů je možné pro každý výstup uvést i informace o nejvýznamnějších vědeckých ohlasech, tedy o recenzích a nejvýše pěti nejvýznamnějších citacích....“

Už z jasného popisku vyplynulo, že tento ukazatel nám přiblíží, nad rámec strohých bibliometrických záznamů, kterých svých výstupů si členové vědeckých týmů cenili nejvíce.

Společenská relevance jako Kritérium hodnocení I. fáze (Kvalita výstupů-Společenský význam) ve které byla hlavním hodnotícím kritériem vědecká kvalita a/nebo společenský význam výstupů týmu.

Hodnotící škála pro I. fázi hodnocení zahrnovala v jednotlivých stupních dvě kritéria:

přínos k poznání a společenskou relevanci v nejširším smyslu.

„Kritéria byla sloučena do jedné škály z toho důvodu, že výsledky, jež mohou být hodnoceny vysoko z pohledu vědecké excelence (přínosu k poznání), mohou mít také nezanedbatelnou společenskou relevanci a nezřídka ji také mívají, a naopak; přitom všechny možné kombinace (vysoké či nízké) vědecké excelence a (vysoké či nízké) společenské relevance jsou možné“.

(Úkolem hodnocení je pak vybrat kritérium, které má vyšší hodnotu a přiřadit mu patřičný stupeň.)

Prospěšnost pro společnost:

V Metodice AV ČR 2014-2019, (část I. fáze) se znenadání objevil dříve neuvedený termín ***Prospěšnost pro společnost.***

Tento termín byl pravděpodobně převzat jako reziduum z prvních, nejstarších pokusů o hodnocení, které se objevují v dnes již fragmentálních zmíenkách jako součást archivních fondů jednotlivých ústavů.

Vysvětlení *prospěšnosti pro společnost*: „*Tou je myšlena v nejširším smyslu slova, tj. zahrnuje i nekomerční prospěšnost. Výzkum, který podporuje konkurenceschopnost soukromého sektoru, je podmnožinou výzkumu, který je prospěšný společnosti. Společenská relevance výstupů v I. fázi hodnocení má být proto hodnocena podle jejich aplikačního potenciálu, tj. potenciálu výstupu uplatnit se ve společnosti. (!) Výstup by tedy měl prokázat společenskou relevanci.*

Tato věta by měla být pro posuzování výběru, do kterého Modulu (Zdali M1 či M3) v případě hodnocení dle Metodiky M17+ snad stěženi. Tato věta, ani její významový ekvivalent, se v celé M17+ nevyskytuje.

„V oblasti společenských a humanitních věd je podstatný přínos směřující ke stanovení norem využívaných veřejnosprávní, legislativní, sociální i kulturní praxí společnosti, přispívající k poučené péči o přírodní a historické prostředí i k formování národní identity a jejího adekvátního začlenění do mezinárodního kontextu.

Hodnocení v I. fázi realizované na principu peer-review činíme proto, poněvadž tento způsob považujeme za nejvhodnější pro rozpoznání společenské relevance výstupu prostřednictvím osobního posouzení odborníky v oboru.“

Opět velice podstatná zmínka je, že společenská prospěšnost „směřuje ke stanovení norem“ využívaných v sociální a kulturní praxi.

Společenská relevance jako Kritérium hodnocení II. fáze

Kvalita výsledků:

Společenská relevance : komise posoudí společenskou relevanci výstupů a výsledků v návaznosti na poslání AV ČR a pracoviště, zhodnotí funkčnost systému pro transfer poznatků do praxe (licencování, zpřístupnění infrastruktury, expertní znalosti), jeho prospěšnost pro společnost, u společenských a humanitních oborů se zhodnotí vliv činnosti pracoviště na formování korektní praxe ve společnosti (veřejnosprávní, legislativní, sociální, kulturní), spolupráci pracoviště s praxí, účast pracoviště ve Strategii AV21, spolupráci s regiony v rámci České republiky.

„Společenská relevance ve II. fázi hodnocení AV ČR

Společenská relevance je jedním z hlavních kritérií hodnocení týmů i pracoviště a zahrnuje tyto aspekty:

- *projekty kolaborativního výzkumu (výzkumu v účinné spolupráci) a výzkumu podle zadání s firmami či aplikačními partnery všeobecně (nehodnotí se dopad, neboť ten je úkolem aplikačního partnera),*
- *„strategická partnerství“; tímto pojmem nazýváme dlouhodobou spolupráci firmy (v širším smyslu aplikačního partnera) s výzkumnou institucí. To lze prokázat historií spolupráce, opakovanými projekty kolaborativního výzkumu a/nebo výzkumu podle zadání. Znamená to, že mezi partnery byla vytvořena důvěra a dobrá spolupráce a aplikační partner má zájem o opakovanou, dlouhodobou spolupráci,*
- *mechanismus transferu znalostí a technologií na úrovni týmu i na úrovni celé instituce (zda je aplikačnímu potenciálu věnována systematická pozornost a zda je náležitým způsobem nakládáno s duševním vlastnictvím),*
- *pro humanitní a společenskovední disciplíny zahrnuje pozitivní vliv na ekonomické, legislativní, společenské a kulturní důsledky veřejných politik, udržitelnost vývoje společnosti, témata kulturního porozumění a formování veřejných postojů a hodnot.*

Hodnocení ve II. fázi na úrovni týmu

- *V případě týmů humanitních a společenskovedních disciplín, je pak důležitá publikační činnost spoluutvářející veřejné mínění české společnosti a její schopnost adekvátně reflektovat aktuální sociální a kulturní problematiku.*

Hodnocení ve II. fázi na úrovni instituce

- *V humanitní a společensko-vědní oblasti se posuzuje přínos publikační, popř. vydavatelské činnosti pro hodnocení ekonomických, legislativních, společenských a kulturních důsledků veřejných politik i prokazatelná*

spolupráce se státními veřejnosprávními, legislativními, vzdělávacími i kulturními institucemi. “

Do dílčích závěrů byly vypíchnuty nejdůležitější definice a příklady aplikace kritérií společenské relevance v I. a II. fázi. K opětovnému citování autorka dospěla z důvodu snahy o akcentaci jejich jemných významových a aplikačních rozdílů pro praxi. Touto přímou komparací se DP pokouší o vymezení jejich rozdílného využití.

Jako zjednodušenou odpověď, na otázku, zdali je Společenská relevance vnímána v I. Fázi stejně, jako ve Fázi II. odpovídá autorka že v aplikaci nikoliv. Význam slova definice slova zůstává nezměněn, ovšem jeho aplikace v obou fázích mění kontext subjektu hodnocení dle vztahu vůči ostatním společenským poptávkám. Proto autorka DP navrhuje v rámci dílčí optimalizace vždy uvedení obecných příkladů aplikace a dále příklady aplikací uvést ideálně do přehledné tabulky. Dále autorka navrhuje zamyšlení se nad využitím jiného pojmenování. Přichází do diskuze právě termín *Prospěšnost pro společnost*. *Termín* je sice trefně objasněn, nicméně jeho ukotvení v procesu hodnocení není plně jasné. *Tato kapitola tedy nadále přináší otázku, zdali by nebylo vhodnější v I. fázi pojmenovat kritérium jako Prospěšnost pro společnost a ve II. fázi jako Společenskou relevanci.*

Další z otázek, na kterou tato kapitola odpovídá, byla otázka možnosti desinterpretace pojmu společenské relevance na základě nesprávného jazykového překladu. Po porovnání české i anglické verze Metodik hodnocení AV ČR autorka dospěla k názoru, že termín *Societal relevance* se vyskytuje ve stejných souvislostech a na odpovídajících místech metodických textů. Nemohlo tedy dojít k záměně ani špatnému pochopení zadání. To i z důvodu, že termín *Societal relevance* je dnes již běžným, zaběhnutým termínem v prostředí VaVal.

7. Metodika M17+, její principy, implementace, datová podpora a financování

Tato kapitola vybranými pasážemi popisuje nově nastavený systém komplexního hodnocení VaVal, tedy Metodiku M17+. Představuje cílový stav a základní principy hodnocení dle M17+. Dále popisuje krátce periodicitu a přibližuje základní nástroje hodnocení, odborné panely a škálování, zabývá se i vymezením implementačního období. Okrajově nastiňuje základní principy financování DKRVO. Kapitola velice dopodrobna rozebírá jednotlivé Moduly hodnocení (1 - 5), se zvláštním zaměřením na výzkumnou otázku hodnocení společenské relevance a specifik hodnocení u humanitních oborů. V rámci kapitoly jsou vedle sebe seřazeny kvalitativní stupnice pro *kritérium přínos k poznání* a *kritérium společenské relevance* v I. fázi hodnocení. Kapitola také přináší přehled doporučení pro snadnější orientaci v aplikaci *kritéria přínosu poznání* a *společenské relevance*. Kapitola dále popisuje aplikaci pro sběr vybraných výsledků SKV. Dále přibližuje problematiku počtu předložených výsledků a vysvětluje principy určení kritéria hodnocení a oboru výsledků. Dále se kapitola zabývá zpřístupněním výsledků pro I. fázi hodnocení. Následně kapitola představuje kvalitativní stupnici pro posouzení kritéria *Společenské relevance* ve II. fázi hodnocení. V rámci popsání Metodiky M17+ bude v této kapitole věnován i úsek, zabírající se hodnocením SSHA v Metodice M17+, který řeší specifika oproti oborům exaktních věd. Kapitola porovnává i poměr předkládaných výsledků pro hodnocení kritériem *přínos k poznání* a kritériem *společenská relevance*. Kapitola ve své druhé polovině přibližuje také nástroj datové podpory pro porozumění Metodice M17+, tedy APP M1 a APP M2 pro práci s daty a výsledky z obou fází hodnocení. Dále kapitola zkratkovitě vysvětluje principy hodnocení dle M17+ na národní úrovni. Jedna z posledních podkapitol popisuje i implementační období M17+ a zjednodušenou formou popisuje i způsob rozdělování přírůstku podpory na základě hodnocení. Ve svém závěru nastiňuje kapitola i základní principy financování VaVal. Kromě didaktické funkce, poskytnutí základního přehledu principů a hodnotícího systému Metodiky M17+, vztaženého tématicky k problematice

hodnocení kritéria *společenské relevance* v I. a II. fázi hodnocení, se ptá na otázku, kde a jakou formou je možné dohledávat výsledky hodnocení. Dále si klade otázku, v jakém poměru a ke kterému kritériu se v I. fázi hodnocení, častěji výsledky přihlašovaly.

Povinnost provádět hodnocení je dána zákonem č. 130/2002 Sb., o podpoře výzkumu, experimentálního vývoje a inovací z veřejných prostředků a o změně některých souvisejících zákonů (zákon o podpoře výzkumu, experimentálního vývoje a inovací), ve znění pozdějších předpisů.

Platná Metodika 2017+ je účinná od roku 2017, kdy řeší hodnocení výzkumných organizací a hodnocení programů účelové podpory výzkumu, vývoje a inovací. Byla schválena usnesením vlády ze dne 8. února 2017 č. 107. K jejímu provádění na národní úrovni byl připraven Postup hodnocení výsledků dle Metodiky 2017+, publikovaný ve formě Uživatelské příručky⁹⁴.

RVVI je odpovědná za zabezpečení a plnění této zákonné povinnosti na národní úrovni. RVVI poskytuje své výstupy pro potřeby hodnocení na úrovni poskytovatelů, dále přejímá od poskytovatelů výstupy z jejich komplexního hodnocení RVVI podle § 35 odst. 2 písm. d) zákona č. 130/2002 Sb. schvaluje výsledek hodnocení, za jehož zabezpečení také zodpovídá.

Rada pro výzkum vývoj a inovace na svém 360. zasedání dne 25. září 2020 schválila zveřejnění výstupů z Modulu 1 po třetím roce implementace M17+ a požádala výzkumné organizace v případě potřeby o zpětnou vazbu ke zveřejněným výstupům zhodnocení podle Metodiky 2017+ na národní úrovni. „Vypořádání námitek výzkumných organizací k hodnocení výsledků v Modulu 1 při hodnocení H19“ Rada schválila 5. března 2021. V jeho části 2 Právní základ vypořádání námitek Rada podrobně řešila i právní a procesní otázky spojené s hodnocením a dospěla k metodicky platným závěrům⁹⁵.

⁹⁴ M17+ Uživatelská příručka pro výzkumné organizace, členy Odborných panelů, externí hodnotitele a poskytovatele institucionální podpory VaVaI. Postup hodnocení výsledků dle Metodiky 2017+, Verze 19 schválena Radou pro výzkum, vývoj a inovace na 367. zasedání dne 30. dubna 2021

⁹⁵ Detaily právního základu nejsou relevantní pro řešení výzkumné otázky. Jejich výčet je vypsán v M17+ Uživatelské příručce v úvodu.

Cílem hodnocení systému VaVal prostřednictvím Metodiky hodnocení výzkumných organizací a hodnocení programů účelové podpory výzkumu, vývoje a inovací je především:

- získání informací pro kvalitní řízení VaVal na všech stupních (formativní stránka),
- zvýšení efektivity vynakládání veřejných prostředků (sumativní stránka),
- podpoření kvality a mezinárodní konkurenceschopnosti českého VaVal,
- rozdělení a zvýšení odpovědnosti jednotlivých aktérů systému VaVal,
- získání jednoho z podkladů pro poskytnutí dotace na dlouhodobý koncepční rozvoj výzkumné organizace (dále jen „DKRVO“).

„Navrhované hodnocení zohledňuje rozdílnost poslání výzkumných organizací (dále jen „VO“) ve výzkumném systému, hodnotí výstupy, dopady a celkové výhledy rozvoje VO, bere zřetel na oborová specifika, používá v hodnoticím procesu informované a nezávislé peer review, hodnotí VO v národním i mezinárodním kontextu a poskytuje údaje pro alokaci části veřejných prostředků určených na institucionální rozvoj VO. Vychází ze zkušeností posledního hodnocení pracovišť AV ČR, hodnocení rezortních VO, hodnocení VaVal podle Metodiky hodnocení výsledků výzkumných organizací a hodnocení výsledků ukončených programů platné pro léta 2013–2016 (dále jen „Metodika 2013–2016“) a z projektu Efektivní systém hodnocení a financování výzkumu, vývoje a inovací (dále jen „IPn Metodika“) a je v souladu s ověřenou zahraniční praxí. Respektuje Národní politiku výzkumu, vývoje a inovací České republiky na léta 2016–2020 (dále jen „NP VaVal“) a odpovídá dlouhodobým principům hodnocení VO, které byly přijaty Radou pro výzkum, vývoj a inovace (dále jen „RVVI“). „⁹⁶

Podle opatření 10 NP VaVal je cílovým stavem:

„Zavést hodnocení výzkumných organizací, které bude motivovat ke zvyšování kvality výzkumu: V návaznosti na výstupy IPn Metodika a zkušenosti z hodnocení pracovišť AV ČR zavést hodnocení výzkumných organizací, které bude zohledňovat rozdíly mezi výzkumnými organizacemi podle jejich poslání a

⁹⁶ Úřad vlády ČR. Metodika hodnocení výzkumných organizací a hodnocení programů účelové podpory výzkumu, vývoje a inovací [online]. 2017, s. 16.

*úlohy v systému VaVal a motivovat tyto organizace ke zvyšování kvality výzkumu, zapojení do mezinárodního výzkumu i k realizaci výzkumu s využitím v aplikacích a rozvoji spolupráce s aplikační sférou.*⁹⁷

Metodika 2017+ byla implementována postupně ve třech letech. Ve čtvrtém roce na národní úrovni nabývají kompletní podoby moduly M1 – kvalita vybraných výsledků a M2 – výkonnost výzkumu a jsou provedeny jejich úpravy na základě předcházejících zkušeností.

Základní principy M17+ jsou shrnuty v následujících bodech:

Tři různé úrovně hodnocení:

M17+ využívá společné a jednotící prvky. Metodika je rozdělena do tří vrstev podle úrovně řízení (vláda, poskytovatelé, VO). Podle různých úrovní řízení v systému VaVal se odvozují i různé potřeby, které hodnocení plní.

Rozlišuje proto následující systémové úrovně hodnocení:

I. hodnocení pro účely řízení a financování celého systému: centrální úřad – RVVI, při Úřadu vlády ČR

II. hodnocení na úrovni poskytovatelů

III. hodnocení pro potřeby řízení VO.

M17+ cílí zejména na úroveň národní. Definuje metodickou spolupráci s úrovní poskytovatelů.

Rozdělení výzkumných organizací do tří segmentů:

- vysoké školy (dále jen „VŠ“)
- ústavy Akademie věd České republiky
- rezortní výzkumné organizace

Společný rámec pro posuzování kvality VO:

posouzení kvality v pěti základních hodnoticích modulech společných pro všechny typy VO

M1 – Kvalita vybraných výsledků

M2 – Výkonnost výzkumu

⁹⁷ Úřad vlády ČR, Metodika hodnocení Metodika hodnocení výzkumných organizací a hodnocení programů účelové podpory výzkumu, vývoje a inovací, 2017, s. 9.

M3 - Společenská relevance

M4 – Viabilita/Životaschopnost

M5 – Strategie a koncepce.

Relativní významnost modulů se různí dle postavení a mise VO v systému VaVal. Moduly tvoří rámec hodnocení, který může být upraven na úrovni poskytovatelů a přizpůsoben postavení VO v systému VaVal.

Periodicita hodnocení: Každoroční hodnocení na národní úrovni v implementačním období obsahovalo zejména jednotlivé nástroje modulů M1 a M2 (šlo o bibliometrickou analýzu či vzdálené recenzování v těch oborech, kde bibliometrie neposkytla relevantní údaje pro hodnocení).

Do roku 2020 bylo realizováno kompletní hodnocení pomocí všech výše jmenovaných pěti modulů. Cílovým stavem po roce 2020 byla realizace kompletního hodnocení jednou za pět let.

Tři základní nástroje hodnocení: K hodnocení VO v jednotlivých modulech byla použita bibliometrická analýza, posouzení hodnotiteli formou vzdálených recenzí a odborným panelem. Po ukončení implementační fáze proběhla i návštěva hodnotícího panelu na místě působení.

Vstup VO do hodnocení: Hodnoceny mohou být pouze ty VO, které jsou zapsány v Rejstříku veřejných výzkumných institucí vedeném na MŠMT. Hodnoceny budou výlučně ty výsledky VO, které budou obsaženy v Rejstříku informací.

Odborné panely: Pro odborné posouzení VO bude vždy ustaveno 6 odborných panelů podle oborových skupin OECD (Frascati Manualu): Natural Sciences, Engineering and Technology, Medical and Health Sciences, Agricultural and Veterinary Sciences, Social Sciences, Humanities and the Arts.

Členy příslušných panelů budou vybráni také odborníci na aplikovaný a průmyslový výzkum a odborníci z praxe. Odborné panely budou podle možností a vhodnosti složeny hlavně z nezávislých zahraničních odborníků. Panely budou využívat vzdálené recenze pro hodnocení vybraných výsledků.

Výstupem panelového posouzení bude návrh zařazení každého výsledku do jednoho z pěti kvalitativních stupňů s jeho odůvodněním a dále souhrnná zpráva.

Škálování VO: Výsledkem kompletního hodnocení ve všech modulech v pětiletých cyklech bude zařazení VO do čtyřstupňové škály.

V implementačním období bylo škálování výsledků VO indikativní. První dlouhodobě platné škálování bylo provedeno v roce 2019.

Implementační období. Přejechod na novou metodiku hodnocení byl postupný. Implementační období zahrnovalo leta 2017–2019.

Klíčovým principem nového systému hodnocení v implementačním období bylo udržet zátěž hodnocení na minimální úrovni tak, aby se umožnilo realizovat legitimní a obhajitelný proces. Současně se musely připravovat a zavádět nástroje pro kompaktní a mezinárodně srovnatelné hodnocení národního VaVal.

Na národní úrovni byly v letech 2017 a 2018 základem pro každoroční hodnocení kombinace nástrojů připravovaných pro moduly M1 a M2 a posouzení experty. Metodika 17+ hodnotí vždy výsledky uplatněné za uplynulý rok v roce následujícím. V roce 2019 byly VO poprvé zhodnoceny plným modulem M1 a biblio-analýzou dle modulu M2.

Hodnotily se výsledky za období 2014–2018 s využitím výsledků hodnocení za roky 2017 a 2018 a VO byly rozřazeny podle kvality do škál.

Přejechod na pravidelné hodnocení v pětiletých cyklech. Mezi poskytovateli a jednotlivými částmi systému byly značné rozdíly v připravenosti k provedení kompletního hodnocení.

Tomuto byla implementace M17+ uzpůsobena. Přejechod byl postupný. Jeho plán je popsán v Metodice M17+⁹⁸.

⁹⁸ Úřad vlády ČR, Metodika hodnocení Metodika hodnocení výzkumných organizací a hodnocení programů účelové podpory výzkumu, vývoje a inovací, 2017, tab. 1 Implementace 17+, s.22.

Tabulka níže nám reprezentuje časovou osu implementace a postupný náběh výsledků průběžných hodnocení v průběhu implementačního období Metodiky 2017+.

Náběh hodnocení výsledků podle jednotlivých segmentů

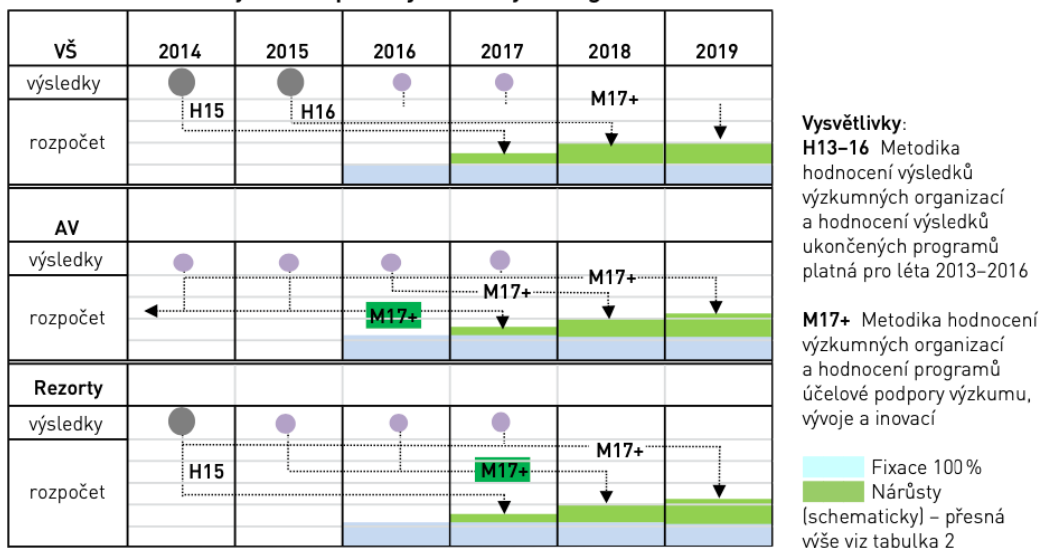

Principy financování DKRVO. Prostředky na DKRVO byly rozděleny na dvě složky: stabilizační (základna) a motivační (nárůst).

Základna byla v implementačním období tvořena 100% DKRVO rozdělenými podle Metodiky 2013–2016.

Motivační složka, byla rozdělena na základě hodnocení.

Výsledkem hodnocení bylo rozdělení výzkumných organizací do 4 skupin A, B, C a D.

Na základě usnesení vlády ze dne 30. května 2016 č. 477 došlo podle střednědobého výhledu k nárůstům DKRVO⁹⁹ vyčleněným na úroveň poskytovatelů.

„Pro jednotlivé segmenty představuje M17+ nejmenší společný rámec, který musí být při hodnocení v segmentech respektován. Hodnocení jednotlivých VO, případně organizací jednoho rezortu, se musí provádět postupem, který

⁹⁹ Jednalo se o cca 4,5 % v roce 2017, 6 % v roce 2018, 10% v roce 2019

odpovídá hodnoceným institucím – jejich roli a poslání v systému VaVal (princip subsidiarity)¹⁰⁰.

„Navrhovaný postup koresponduje se základními strategickými dokumenty platnými aktuálně pro oblast VaVal: NP VaVal, Národním programem reforem ČR pro rok 2016, programovým prohlášením vlády, usneseními vlády č. 1066 a 1067 ze dne 21. 12. 2015, Národními prioritami orientovaného výzkumu, experimentálního vývoje a inovací a je v souladu s dlouhodobými principy hodnocení výzkumných organizací, které byly přijaty RVVI na jejím 263. zasedání v březnu 2011.“¹⁰¹

Ačkoliv výše financování VO není přímo předmětem bádání nad výzkumnou otázkou, pro dokreslení uceleného obrazu jsou níže v tabulce uvedeny Institucionální výdaje na DKRVO – navýšení v letech 2017–2019 schválené usnesením vlády č. 477 ze dne 30. 5. 2016 (v Kč).¹⁰²

Institucionální výdaje na DKRVO – navýšení v letech 2017–2019:

¹⁰⁰ Úřad vlády ČR, Metodika hodnocení Metodika hodnocení výzkumných organizací a hodnocení programů účelové podpory výzkumu, vývoje a inovací, 2017, s. 8.

¹⁰¹ Úřad vlády ČR, Metodika hodnocení Metodika hodnocení výzkumných organizací a hodnocení programů účelové podpory výzkumu, vývoje a inovací, 2017, s. 9.

¹⁰² Úřad vlády ČR, Metodika hodnocení Metodika hodnocení výzkumných organizací a hodnocení programů účelové podpory výzkumu, vývoje a inovací, 2017, s. 42.

Rozpočtová kapitola	2016 dle zákona č. 400/2015 o SR	Navýšení oproti rozpočtu 2016		
		2017 navýšení dle usn. vl. č. 477/2016	2018 navýšení dle usn. vl. č. 477/2016	2019 navýšení dle usn. vl. č. 477/2016
MO	85 913 000	3 865 000	5 253 000	8 576 000
MV	60 675 000	2 730 000	3 710 000	6 058 000
MPO	214 980 000	9 671 000	13 144 000	21 463 000
MZe	391 377 000	17 607 000	23 929 000	39 074 000
MŠMT DKRVO[1]*	5 770 877 000	251 500 902	341 835 426	558 103 352
MŠMT DKRVO[2]**	-180 386 539	0	0	0
MK	84 880 000	3 819 000	5 159 000	8 474 000
MZd	637 079 000	28 660 000	38 952 000	63 603 000
AV ČR	3 401 674 000	153 032 000	207 983 000	339 610 000
MD	14 672 854	660 092	895 044	1 467 285
MPSV	9 547 859	429 532	582 419	954 786
MZV	9 530 993	428 773	581 390	953 098
MŽP	146 634 833	6 596 701	8 944 721	14 663 479
Celkem	10 647 455 000	479 000 000	650 969 000	1 063 000 000
Navýšení [%]***		4,50%	6,11%	9,98%

Poznámky: MD, MPSV, MZV, MŽP v roce 2016 – částky alokované pod MŠMT, schválen jejich převod na uvedené kapitoly od roku 2017 vč. navýšení.

* MŠMT DKRVO[1]: objem DKRVO v roce 2016 obsahující částku pro MD, MPSV, MZV a MŽP alokovanou pod MŠMT (tj. obsahující objem MŠMT DKRVO[2]).

** MŠMT DKRVO[2]: objem DKRVO v roce 2016 pro MD, MPSV, MZV a MŽP alokovaný pod MŠMT.

*** Navýšení [%] představuje navýšení DKRVO proti rozpočtu roku 2016, zaokrouhleno na 2 desetinná místa.

Základní moduly hodnocení (Moduly M1, M2, Modul 3, Modul 4, Modul 5):

Hodnocení dle M17+ je realizováno v pěti základních modulech:

(M1, Modul 1, Přínos k poznání/Společenská relevance) **Kvalita vybraných výsledků**

(M2, Modul 2, Bibliometrie) **Výkonnost výzkumu**

(Modul 3) **Společenská relevance**

(Modul 4) **Viabilita/Životaschopnost**

(Modul 5) **Strategie a koncepce**

Tyto moduly hodnocení jsou relevantní pro všechny typy VO, bez ohledu na to, jaký typ výzkumu realizují.

Nicméně významnost a rozsah jednotlivých modulů jsou různé podle postavení a mise VO v národním systému VaVal.

Moduly tvoří kostru hodnocení ale může být doplněno o další indikátory, jež by podrobněji posoudily specifické rysy různých typů VO.

Hodnocení dle M17+ má ve všech pěti modulech **tři základní nástroje** jejich vyhodnocení:

bibliometrickou analýzu (nástroj 1), **vzdálené recenze** (nástroj 2), **in-situ návštěvu panelů na místě** (nástroj 3).

Kompletní pětileté hodnocení

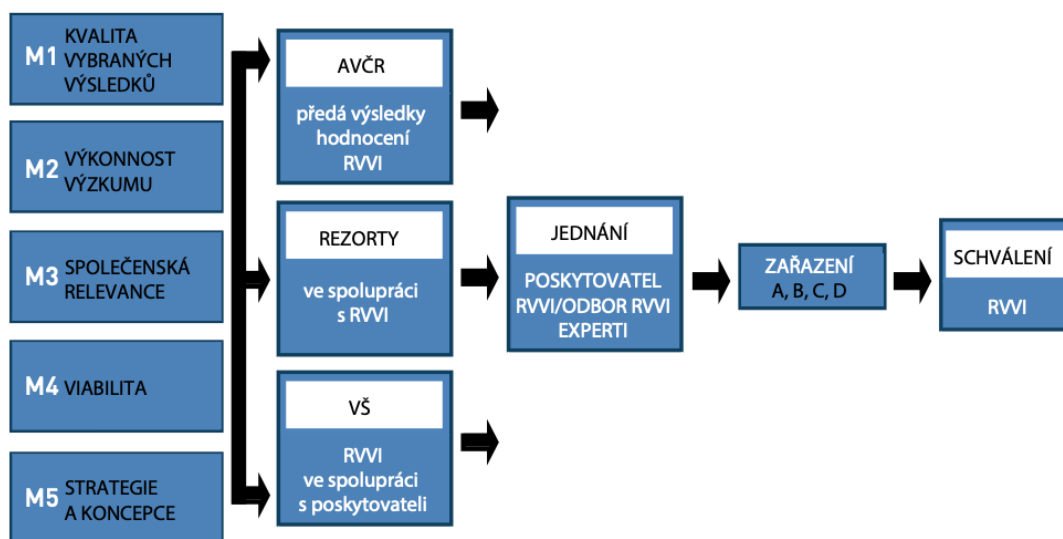

Přihlašování výsledků za vybrané období

Do hodnocení lze přihlašovat nezhodnocené výsledky z pětiletého okna. Do hodnocení lze přihlásit výsledky, které nebyly v předcházejících letech zhodnoceny podle Metodiky 2017+. Do Hodnocení roku N se mohou přihlašovat výsledky z let (N-1) až (N-5).

Limity pro přihlašování vybraných výsledků jsou stanoveny tak, aby celkový objem takto hodnocených výsledků ročně nepřekročil cca 3 000 vzhledem k nárokům na proveditelnost hodnocení. Limity se stanovují podle dvou principů:

- *Odvození limitu od výše DKRVO. Pro naplnění limitu mohou výzkumné organizace vybírat výsledky nebibliometrizable i bibliometrizable (Jimp, JSc a D).*

- *Pro posílení hodnocení aplikovaných výsledků a výsledků v oblastech sociálních věd a humanitních oborů jsou počty vybraných výsledků odvozeny od 5 % objemu nebibliometrizovatelných výsledků uplatněných v posledním roce. Výběr výsledků pro naplnění tohoto limitu je omezen výhradně na výsledky nebibliometrizovatelné.*

7.1. M1 - MODUL 1 – kvalita vybraných výsledků (Výsledky druhu M1)

„Hodnotí se omezený počet vybraných výsledků, jež jsou posouzeny ve dvou odlišných kategoriích. V první kategorii je hlavním kritériem pro posouzení přínos k poznání v daných oborech. Ve druhé kategorii je hlavním kritériem společenská relevance, resp. význam pro společnost a případně jeho dopady (ekonomický či jinak popsatelný přínos společnosti). Společenská relevance je chápána jak ve smyslu „užitečnosti“ (typicky průmyslový výzkum přinášející ekonomické zisky), tak ve smyslu „potřebnosti“ (typicky výzkum rezortní vznikající na společenskou objednávku).“¹⁰³

I. kategorie – Přínos k poznání: zejména (nikoli výhradně) pro výsledky základního výzkumu

II. kategorie - Společenská relevance: zejména pro výzkum aplikovaný

„a. Průběh hodnocení je zajišťován oborově členěnými Odbornými panely ve spolupráci s Odborem Rady pro výzkum, vývoj a inovace.

b. Posouzení vybraných výsledků probíhá pomocí vzdálených recenzí. Oborově příslušní členové Odborných panelů se softwarovou podporou určí pro každý výsledek vždy dva vzdálené recenzenty. V případě, že se hodnocení obou vzdálených recenzentů liší o více než o jeden stupeň, vyvinou členové panelů maximální úsilí pro zajištění třetího vzdáleného recenzenta; v případě, že to

¹⁰³ Úřad vlády ČR, Metodika hodnocení Metodika hodnocení výzkumných organizací a hodnocení programů účelové podpory výzkumu, vývoje a inovací, 2017, s. 11.

nebude možné, zpracuje oborově příslušný člen odborného panelu podrobné odůvodnění.

c. Výstupem recenzního hodnocení výsledku, jehož úkolem je konstatovat, zda daný výsledek je v souladu se světovými či národními standardy kvality v příslušném oboru, je zařazení výsledku na stupnici 1–5 doprovázené zdůvodněním po závěrečném projednání odborným panelem.

d. Odborné panely na základě recenzí a podle stanoveného postupu a pravidel určují závěrečné hodnocení výsledků. Předseda Odborného panelu nemůže Odborným panelem projednané závěrečné hodnocení, měnit jen na základě svého rozhodnutí. Odborný panel schvaluje závěrečné hodnocení, tj. hodnocení všech jemu příslušných výsledků, kde v případě potřeby již uplatnil své právo úpravy známky garant hodnocení vybraných výsledků i předseda, nadpoloviční většinou hlasů členů Oborového panelu účastnících se jednání.

e. Posouzení výsledků probíhá podle kritéria **přínos k poznání** nebo podle **kritéria společenská relevance**.

I. Přínos k poznání je tradiční kritérium hodnocení ve VaVal, posuzující originalitu, význam a obtížnost získání výsledku, uplatňované zejména na výsledky základního výzkumu.

II. Společenská relevance je chápána jak ve smyslu „užitečnosti“ (typicky průmyslový výzkum přinášející ekonomické zisky), tak ve smyslu „potřebnosti“ (typicky výzkum rezortní vznikající na společenskou objednávku.) V souladu s britským hodnocením REF se „Společenskou relevancí se rozumí vliv / změna / přínos a to v oblastech mimo akademickou sféru: ekonomika, společnost, kultura, veřejná správa / služby, zdraví, životní prostředí, kvalita života.“ Cílem hodnocení podle tohoto kritéria je posouzení reálného předpokladu relevance výsledku.

f. Výzkumné organizace samy určí, podle kterého kritéria bude jimi přihlášený výsledek posouzen. Toto své rozhodnutí výslovně zdůvodní v příslušném poli Aplikace pro sběr vybraných výsledků.

g. Vzhledem k tomu, že se hodnocení v Modulu 1 zabývá také posouzením výsledků uplatněných v předchozím roce, je úkolem hodnotitelů a panelů posoudit především jejich předpoklad reálného uplatnění, nikoli prokázané dopady. Pro posouzení předpokladu reálného uplatnění výsledku musí VO podat relevantní a doložené podpůrné informace (například ekonomické nebo sociální a další parametry, ocenění, zmapované dopady apod.).

h. Kvalitativní stupnice pro hodnocení jsou definovány v M17+ v kapitole 2.7 Hodnoticí proces a jeho náležitosti takto:

7.1.1. Kvalitativní stupnice pro kritérium hodnocení *přínos k poznání* podle schválené Metodiky 2017+ je následující:

Při přihlašování podle kritéria *přínos k poznání* výzkumná organizace musí zdůvodnit, způsob, jakým nové poznatky zásadně a prokazatelně ovlivnily či nadále ovlivňují vědní disciplínu.

Kvalitativní stupnice pro I. kategorii.

Kritérium hodnocení – *Přínos k poznání*:

Přínos k poznání je aplikovatelný zejména pro výsledky základního výzkumu.

Škála byla převzata z Frascati manuálu¹⁰⁴.

(1) World-leading

Výsledek, který je z hlediska originality, významu a obtížnosti získání na špičkové světové úrovni. „Špičková světová úroveň“ znamená absolutní standard kvality v každé oblasti i podoblasti.

*Výsledek, který je z hlediska originality, významu a obtížnosti získání na špičkové světové úrovni (**world-leading**). („Špičková světová úroveň“, „mezinárodně“ a „národně“ uznávané v tomto kontextu označuje standardy kvality. Neodkazuje na povahu nebo zeměpisný rámeček působnosti jednotlivých subjektů, ani na místo provádění výzkumu nebo oblast jeho šíření. Např. výzkum, který je zaměřen na téma specifické pro ČR, může splňovat kritéria pro „špičkovou světovou úroveň“.*

¹⁰⁴ OECD Fields of Research and Development (FRaSCaTI manuál 2015), podpůrně WoS Categories, resp. Fields and Subfields. In: Základní principy hodnocení výzkumné a odborné činnosti pracovišť aV ČR za léta 2010–2014. Praha: akademie věd ČR, 2015

*Naopak práce smezinárnádním zaměřením nemusí být "špičkovým světovým, mezinárnádně vynikajícím nebo mezinárnádně uznávaným" standardem.)*¹⁰⁵

(2) Excellent

(2) Výsledek, který je z hlediska originality, významu a obtížnosti získání na vynikající mezinárnádní úrovni, ale nedosahuje nejvyšší úrovně excellence (excellent).

(3) Mezinárnádně uznávaný

Výsledek, který je z hlediska originality, významu a obtížnosti získání mezinárnádně uznávaný.

(4) Národně uznatelný

Výsledek, který je z hlediska originality, významu a obtížnosti získání národně uznatelný.

(5) Nesplňuje standard

Výsledek, který nesplňuje standard národně uznatelné práce.

7.1.2. Kvalitativní stupnice pro kritérium hodnocení pro II. kategorii - Společenská relevance podle M17+

Podle schválené Metodiky 2017+ byla kvalitativní stupnice obohacena o zpřesňující výklad této škály. Zpřesňující výklad je dopodrobna uveden u kapitoly, věnující se **Modulu 3 – Společenská relevance, který je uveden v nadcházející podkapitole**. Ve zkratce se jedná opět o pětistupňové hodnocení, kdy nejlepší je **stupeň 1 (World leading)** a nejhorším je **stupeň 5 (podprůměrný)**.

¹⁰⁵ M17+ Uživatelská příručka pro výzkumné organizace, členy Odborných panelů, externí hodnotitele a poskytovatele institucionální podpory VaVaI. Postup hodnocení výsledků dle Metodiky 2017+, Verze 19 schválená Radou pro výzkum, vývoj a inovace na 367. zasedání dne 30. dubna 2021, s. 8.

Kritérium hodnocení – Společenská relevance (zejména pro výzkum aplikovaný):

Kvalitativní stupnice pro II. kategorii.

(1) (World-leading) Výsledek na špičkové úrovni

(2) (Excellent) Výsledek na vynikající úrovni

(3) Výsledek na velmi dobré úrovni

(4) Výsledek na průměrné úrovni

(5) Výsledek na podprůměrné úrovni

Vysvětlení kvalitativní stupnice vč. Zpřesňujícího výkladu je vysvětlena v kapitole MODUL 3 - Společenská relevance.

Pokud by došlo k rozporu v ohodnocení kvalitativního stupně, Metodiky M17+ nařizuje:

V případech, kdy se zařazení výstupu na hodnoticí škále oběma hodnotiteli liší právě o jeden kvalitativní stupeň, rozhodne o jeho konkrétním zařazení do jednoho z pěti kvalitativních stupňů oborově příslušný člen panelu.

V případě, kdy se zařazení výstupu hodnotiteli liší o více než jeden kvalitativní stupeň, oborově příslušný člen panelu zadá vypracování posudku třetímu hodnotiteli. Na základě všech tří posudků, či pokud se nepodaří z objektivních důvodů třetí posudek získat, o výsledném zařazení výstupu rozhodne oborově příslušný člen panelu.

Pokud se nepodaří získat potřebné dva posudky na konkrétní výstup (tedy buď žádný posudek, nebo pouze jeden), o výsledném zařazení výstupu na hodnoticí škále rozhodne oborově příslušný člen panelu.

Po zpracování bibliometrických ukazatelů pro jednotlivé výsledky hodnocené Nástrojem 1 (bibliometrie) budou podklady (tj. včetně posudků jednotlivých výsledků hodnotiteli hodnocených Nástrojem 2) agregovány na úroveň oborů a předány panelům pro analýzu, posouzení a zpracování odborného komentáře.

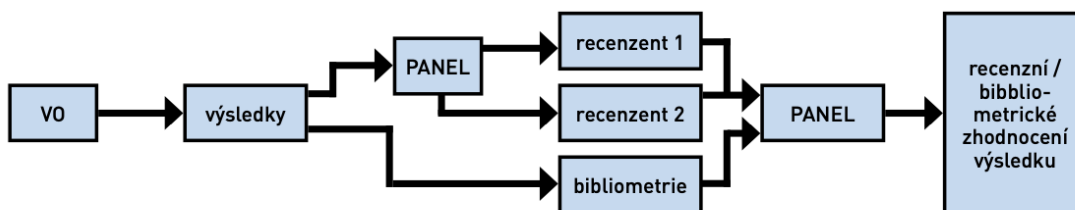

Hodnocení kvality vybraných výsledků, M17+, s. 20.

Pro hodnocení podle **kritéria společenská relevance** je třeba prokázat reálný předpoklad ekonomického nebo společenského přínosu, resp. přínosu v národním prostředí v sociálních a humanitních oborech, zejména popisem aplikovatelnosti výsledku. U již aplikovaných výsledků obsahuje zdůvodnění průkaz toho, že proběhl transfer nových poznatků do praxe.

*Do hodnocení podle **kritéria přínos k poznání** nebo podle **kritéria společenská relevance** lze přihlašovat všechny druhy výsledků:*

- jak výsledky nebibliometrizable
- tak výsledky bibliometrizable (Jimp, JSc a D).
- lze navíc přihlásit **5 % nebibliometrizableých výsledků** za účelem posílení hodnocení výzkumu a oborů s celkově relativně nízkým podílem výsledků v citačních databázích (aplikovaný výzkum, Social Sciences) ročního objemu nebo pro které má z metodologických důvodů bibliometrické hodnocení doplňkový charakter (**Arts & Humanities**).
- Pro posílení hodnocení aplikovaných výsledků a výsledků v oblastech sociálních věd a humanitních oborů jsou počty vybraných výsledků odvozeny od 5 % objemu nebibliometrizableých výsledků uplatněných v posledním roce. Výběr výsledků pro naplnění tohoto limitu je omezen výhradně na výsledky nebibliometrizableé.

Po zkušenostech z minulých let hodnocení dle metodiky M17+ bylo doplněno doporučení pro VO pro výběr kvalitních výsledků v Modulu 1. Níže je uveden

výpis doporučení, která se vztahují k tématice výzkumné otázky, tedy kritéria společenské relevance či doporučení týkající se humanitních věd¹⁰⁶:

Výběr výsledků a určení kritéria posouzení profilujte s ohledem na zaměření výzkumné organizace, na její misi a koncepci.

Věnujte zvýšenou pozornost dostatečnému zdůvodnění výběru, dodání kvalitních podkladových materiálů (text výsledku) i podpůrných materiálů.

V případě výsledků aplikovaného výzkumu doložte reálný předpoklad užití / komerční užitečnost / společenskou potřebnost (vč. očekávaného / rozjednaného uplatnění v praxi, smlouva o smlouvě budoucí, e-mailová komunikace, kontakt na firmu a reference atd.).

Výsledky druhu M – uspořádání konference je vhodnější uplatnit v Modulu 3. Do Modulu 1 je vhodné vybírat konkrétní konferenční příspěvky/ statě ve sbornících a dobře odůvodnit, proč je považujete za výjimečné.

Výsledky spíše popularizačního charakteru je vhodnější uplatňovat v Modulu 3. Dejte aplikačním výsledkům čas ukázat jejich relevanci a hodnotu a zašlete je do hodnocení co nejpozději. Pak snadněji vysvětlíte a prokážete jejich relevanci, neboť už bude reálná a zřejmá.

U článků nestačí uvést jen počty citací. Přínos k poznání a dopad na mezinárodní vědeckou komunitu dále prokážete např. uvedením detailů o konkrétních citacích, kdo a z jakého pracoviště váš článek cituje, v jak kvalitním časopise citace vyšla a případně i co přesněji se v citaci píše. Citace od slavných vědců z prestižních pracovišť se cení více než citace od kolegů z vašeho pracoviště nebo regionu a autocitace mají nulový význam. Citace přicházející ze špičkového

¹⁰⁶ M17+ Uživatelská příručka pro výzkumné organizace, členy Odborných panelů, externí hodnotitele a poskytovatele institucionální podpory VaVaI. Postup hodnocení výsledků dle Metodiky 2017+, Verze 19 schválená Radou pro výzkum, vývoj a inovace na 367. zasedání dne 30. dubna 2021, s. 11.

časopisu (D1) se cení více než citace z časopisu v Q4. Citace chválicí vlastnosti výsledku znamená víc než citace výsledek kritizující.

7.1.3. Zajištění podkladů pro hodnocení v M1, výběr relevantních pasáží metodiky k tématu DP:

Do hodnocení vybraných výsledků mohou být zařazeny pouze výsledky uvedené v RIV. Vkládá se vždy plný text či odkaz na uložení plného textu.

Do hodnocení lze přihlásit výsledky z pětiletého okna (N0-N5), které nebyly v předcházejících letech zhodnoceny podle Metodiky 2013–2016 ani podle Modulu 1 Metodiky 2017+.

Daný výsledek lze za danou instituci přihlásit do hodnocení vybraných výsledků podle M17+ pouze jednou.

Hodnotitel se ve svém posudku vyjadřuje pouze ke kvalitě výsledků a nebere ohled na podíl autorů výzkumné organizace.

V případě, kdy je tentýž výsledek předložen k hodnocení různými VO a to jednou VO do hodnocení podle kritéria přínos k poznání a druhou VO podle kritéria společenská relevance, je hodnocen podle obou kritérií (a hodnocení může být odlišné, neboť jde o různá kritéria).

Výše zmíněné příklady jsou jen výčtem relevantních poznámek k tématu DP. Plný text k zajištění podkladů je uveden v příručce¹⁰⁷.

7.1.4. Aplikace pro sběr vybraných výsledků SKV

Pro sběr vybraných výsledků slouží k tomuto účelu vytvořená aplikace (SKV – systém pro výběr kvalitních výsledků). Aplikace je provozována na technickém zařízení Úřadu vlády České republiky.

¹⁰⁷ M17+ Uživatelská příručka pro výzkumné organizace, členy Odborných panelů, externí hodnotitele a poskytovatele institucionální podpory VaVaI. Postup hodnocení výsledků dle Metodiky 2017+, Verze 19 schválená Radou pro výzkum, vývoj a inovace na 367. zasedání dne 30. dubna 2021, s. 13.

Výzkumné organizace zaevidují vybrané výsledky ve stanoveném termínu pomocí aplikace SKV.

Do aplikace je autorizovaný přístup na základě přihlašovacího jména a hesla. Všechny přístupy do aplikace jsou zaznamenány, takže je možné kdykoliv dohledat jakýkoliv přístup a provedení změn.

Soubory vložené do aplikace SKV jsou přístupné pouze účastníkům hodnocení, kteří jsou vázáni standardy obvyklými pro recenzní řízení ochraňujícími práva k duševnímu vlastnictví.

Pokyny pro vkládání vybraných výsledků a náležitosti s tím spojené jsou také obecně popsány v M17+ (zejména kapitola 1.1 a kapitola 3) a podrobně v uživatelsky přívětivé podobě přímo v aplikaci SKV.

Předkladatel výsledku musí sám zvážit, jaké informace do aplikace vloží, ačkoliv jím vložené informace budou zpřístupněny jenom členům Odborných panelů a hodnotitelům.

Závěrečné výstupy z aplikace SKV budou poskytnuty ve stejném členění na druhy a poddruhy výsledků, podle jakých byly evidovány v RIV (např. v členění na Jimp, Jsc apod. při hodnocení vybraných bibliometrizovatelných výsledků). Tento přehled bude vypracován po skončení hodnocení Modulu 1.

Výše zmíněné příklady jsou jen výčtem relevantních poznámek k tématu DP. Plný text k zajištění podkladů je uveden v Uživatelské příručce.

7.1.5. Počet předložených výsledků

Limity počtu předkládaných vybraných výsledků jsou stanoveny pro každou výzkumnou organizaci vstupující do hodnocení na základě údajů v IS VaVal a jsou zveřejněny Odborem RVVI.

Roční limity jsou stanoveny podle dvou pravidel:

1) Instituce jsou povinny dodat do hodnocení 1 výsledek na 10 mil. Kč z částky DKRVO jim přidělené v roce předcházejícím hodnocení s tím, že „pokud je VO v roce, za který se předávají výsledky hodnocení, příjemcem institucionální podpory na DKRVO vyšší než 10 mil. Kč, dodává navíc 1 výsledek na každých dalších (započatých) 10 mil. Kč podpory s povinností předat výsledky v proporcích odpovídajících vnitřní struktuře VO, s ohledem na výzkumné funkční celky¹⁰⁸. Stanovenou kvótu mohou VO naplnit bibliometrizovatelnými i nebibliometrizovatelnými výsledky.

2) *„Pro posílení hodnocení aplikovaných výsledků a společenských a humanitních věd (SSHA) vyberou výzkumné organizace ještě další výsledky podle odlišně stanovené kvóty. Rozhodující je počet záznamů o výsledcích, které daná výzkumná organizace předala do RIV s předchozím rokem uplatnění a které jsou evidovány v RIV k 1. červnu předmětného roku bez ohledu na velikost jednotlivých podílů u výsledků, které vznikly ve spolupráci více subjektů. Každý výsledek se tedy bere zvlášť, hodnocení nepředchází žádné „dělení“. Ocenit přínos k výsledku a jeho míru je zodpovědností hodnotitelů. Tuto kvótu naplní výlučně nebibliometrizovatelnými výsledky¹⁰⁹. Tím bude zabezpečeno posílení takových vědeckých výsledků, o kterých lze rozhodovat pouze formou peer review.“¹¹⁰*

3) *„Zároveň je dán tzv. „minimální počet předkládaných výsledků“, aby byl pro hodnocení instituce zajištěn alespoň takový počet výsledků, který poskytne rámcový vhled do kvality její produkce v posledních pěti letech. Minimální počet 10 předkládaných výsledků za jednu VO je vybírán z výsledků uplatněných v uplynulých 5 letech. Doporučuje se předat výsledky v proporcích odpovídajících vnitřní struktuře VO s ohledem na výzkumné funkční celky. Ty VO, které dosáhly*

¹⁰⁸ Pojem výzkumné funkční celky se týká typicky velkých ústavů AVČR.

¹⁰⁹ Jedná se o všechny druhy výsledků podle aktuálně platných definic s výjimkou druhů výsledků Jimp, JSc a D.

¹¹⁰ M17+ Uživatelská příručka pro výzkumné organizace, členy Odborných panelů, externí hodnotitele a poskytovatele institucionální podpory VaVaI. Postup hodnocení výsledků dle Metodiky 2017+, Verze 19 schválená Radou pro výzkum, vývoj a inovace na 367. zasedání dne 30. dubna 2021, s. 15.

méně výsledků, než je stanovený minimální počet, nejsou z hodnocení vyloučeny, pokud tuto skutečnost vysvětlí.“

Minimální počet výsledků je určen kumulativně. Nově přihlášeným a výzkumným organizacím, jejichž limity nedosahují v součtu 10 ks, bude celkový limit do 10 ks doplněn v roce, kdy bude na národní úrovni docházet ke kompletaci hodnocení z předchozích let.

4) Konkrétní počty výsledků pro přihlašování vpožadované struktury pro jednotlivé výzkumné organizace vypočítává Odbor RVVI a zveřejňuje je spolu s výzvou a v aplikaci „SKV-Systém Kvalitních Výsledků“¹¹¹.

7.1.6. Určení kritéria hodnocení a oboru výsledků

„a. U každého výsledku vybraného k posouzení vzdálenými recenzenty výzkumná organizace dle svého uvážení určí, zda má být posouzen buď podle kritéria „přínos k poznání“, nebo podle kritéria „společenská relevance“ a tuto svou volbu odůvodní. V případě výsledků, na jejichž vzniku se podílelo více institucí, je umožněno, aby si každá z těchto výzkumných organizací samostatně dle vlastního uvážení určila kritérium hodnocení.

b. Není stanoven žádný poměr počtu výsledků podle kritéria hodnocení. Doporučuje se však, aby výběr výsledků a určení kritéria posouzení odpovídaly zaměření výzkumné organizace a představovaly nejlepší výsledky, které jsou v RIV touto organizací evidovány. Očekává se, že výzkumné organizace budou přihlašovat výsledky k hodnocení ve struktuře reflektující jejich misi. Na adekvátní strukturu hodnocených výsledků ve vztahu k misi instituce je kladen důraz při jednání „tripartit“ (viz kapitola 11).

c. Aplikace pro správu výsledků přihlášených do hodnocení pomocí recenzí nemá kontrolní službu, která zabrání chybnému určení kritéria posouzení, neboť tato odpovědnost přísluší dané výzkumné organizaci. Aplikace však neumožní,

¹¹¹ M17+ Uživatelská příručka pro výzkumné organizace, členy Odborných panelů, externí hodnotitele a poskytovatele institucionální podpory VaVaI. Postup hodnocení výsledků dle Metodiky 2017+, Verze 19 schválená Radou pro výzkum, vývoj a inovace na 367. zasedání dne 30. dubna 2021, s. 16.

aby byla vybrána obě kritéria současně nebo aby nebylo vybráno kritérium žádné.

d. Výzkumné organizace k jednotlivým výsledkům uvedou obor a podobor výsledku podle třídění OECD (FORD a DETAILED FORD) a to dle vlastního uvážení, avšak s ohledem na věcnou povahu výsledku.

e. Pro zkvalitnění správného oborového přiřazení výsledků jednotlivým recenzentům jsou k vloženým výsledkům z RIV automaticky staženy další údaje. Za správné oborové přiřazení výsledku je však primárně zodpovědná daná výzkumná organizace. ¹¹²

7.1. 5. Zpřístupnění výsledků a vložení podpůrných informací

a. Výzkumná organizace zajistí posouzení vybraných výsledků tak, že je vloží v elektronické podobě do aplikace pro sběr vybraných výsledků. V případě výsledků, které nelze z jejich povahy takto předložit, vkládá výzkumná organizace příslušnou dokumentaci popisující vybraný výsledek a další podpůrné informace. V případě externího uložení (např. JSTOR) dodá potřebnou adresu či informace o uložení.

b. *„Soubory vložené do aplikace pro sběr výsledků jsou přístupné pouze účastníkům hodnocení, kteří jsou vázáni standardy obvyklými pro recenzní řízení ochraňujícími práva k duševnímu vlastnictví.“*¹¹³

Vložení podpůrných informací

Úkolem recenzentů není v tomto případě opětovné oponování výsledku, podobné oponentuře pro odborná periodika, ale vysvětlené zdůvodnění postoje

¹¹² hodnotitele a poskytovatele institucionální podpory VaVaI. Postup hodnocení výsledků dle Metodiky 2017+, Verze 19 schválená Radou pro výzkum, vývoj a inovace na 367. zasedání dne 30. dubna 2021, s. 16.

¹¹³ M17+ Uživatelská příručka pro výzkumné organizace, členy Odborných panelů, externí hodnotitele a poskytovatele institucionální podpory VaVaI. Postup hodnocení výsledků dle Metodiky 2017+, Verze 19 schválená Radou pro výzkum, vývoj a inovace na 367. zasedání dne 30. dubna 2021, s. 17.

k jedinečnosti, originalitě, významu a relevance pro dané výzkumné odvětví či praxi. VO k výsledku připojuje skrze aplikaci tyto podpurné informace:

- u výsledků, na jejichž vzniku se podílelo více subjektů, dodá VO vysvětlující popis přínosu hodnocené VO v řešitelském úkolu
- recenze, expertní stanoviska, reference a jiné vysvětlující podklady k výsledkům
- VO dokládá důležité podpurné materiály vysvětlující a dokazující originalitu a signifikanci výsledku v dané výzkumné oblasti. (P5.: ekonomické, sociální a jiné parametry. Dále ocenění, zmapované dopady, zápis závěrečného zhodnocení řešení projektu v případě, že výsledek vznikl za podpory nějakého poskytovatele výzkumných projektů (např. TAČR, MPO, MZ, atd.)
- předkladatel dodá odůvodnění výběru ve vztahu ke kritériu hodnocení (včetně například zdůraznění jedinečnosti výsledku, srovnání s obdobnými výsledky atp.).¹¹⁴

Další detaily vkládání výsledků do modulu M1, např. GDPR, výsledky podléhající utajení, detaily aplikace, jsou dopodrobna vysvětleny v Uživatelské příručce. Pro výzkumnou otázku není jejich uvedení v textu DP relevantní.

7.2. M2 - MODUL 2 - Výkonost výzkumu

Celková výkonnost výzkumu je vícerozměrnou kategorií. Modul 2 poměřuje produktivitu, kvalitu a konkurenceschopnost v oblasti výzkumu a vývoje a inovací. Výše vyjmenované faktory jsou nezbytné pro správné fungování VO. Nezáleží na tom, zdali se jedná o vědecké výzkumné organizace, či o výzkumné organizace, které se zabývají z větší části v praxi aplikovaným výzkumem a inovacemi.

¹¹⁴ M17+ Uživatelská příručka pro výzkumné organizace, členy Odborných panelů, externí hodnotitele a poskytovatele institucionální podpory VaVaI. Postup hodnocení výsledků dle Metodiky 2017+, Verze 19 schválená Radou pro výzkum, vývoj a inovace na 367. zasedání dne 30. dubna 2021, s. 17.

„Vedle bibliometrických údajů, které budou obsahovat kompletní produkci výsledků VO v jednotlivých oborech (FORD, WoS Categories) za hodnocené období, tj. časopisecké a konferenční publikace (zdrojem budou zejména mezinárodní databáze WoS a SCOPUS), budou zpracovány i další publikační výstupy, a to zejména knihy a časopisecké výstupy nepodchycené v mezinárodních databázích (**důležité zejména pro hodnocení společensko-vědních oborů**). Důležitým parametrem zjišťovaným Modulem 2 pro hodnocení daných VO je i objem a struktura získaných prostředků na VaVal a počty a skladba jejich pracovníků. Dalším kvantitativním ukazatelem, který má Modul 2 za úkol dle M17+ zjistit jsou ukazatele pro oblast aplikovaného výzkumu (patenty, technologie apod.)“¹¹⁵

Počet předkládaných výsledků je založen na následujících principech:

1. Minimální počet 10 předkládaných výsledků za jednu VO je vybírán z výsledků uplatněných v uplynulých 5 letech (N0-N5).
2. Pokud je VO v roce, za který se předávají výsledky do hodnocení, příjemcem institucionální podpory na DKRVO vyšší než 10 mil. Kč, dodává navíc 1 výsledek na každých dalších (započatých) 10 mil. Kč podpory **s povinností** předat výsledky **v proporcích odpovídajících vnitřní struktuře VO** (s ohledem na výzkumné funkční celky).
3. Pro hodnocení pomocí vzdálených recenzí vybírá výsledky sama VO, která zodpovídá za to, jaké výsledky pro hodnocení zpřístupní.

Vybrané sledovanými indikátory v Modulu 2:

Bibliometrické údaje které budou zabírat kompletní produkci výsledků VO v jednotlivých oborech za hodnocené období.

V oborech, kde výstupem jsou zejména knihy a časopisecké výstupy nepodchycené v mezinárodních databázích je hlavním zdrojem Informační systém výzkumu, experimentálního vývoje a inovací (dále jen „IS VaVal“).

¹¹⁵ M17+ Uživatelská příručka pro výzkumné organizace, členy Odborných panelů, externí hodnotitele a poskytovatele institucionální podpory VaVal. Postup hodnocení výsledků dle Metodiky 2017+, Verze 19 schválená Radou pro výzkum, vývoj a inovace na 367. zasedání dne 30. dubna 2021

Objemy a struktura získaných prostředků na VaVal.

Počty a skladba pracovníků.

Zpracování dalších kvantitativních analýz běžnými statistickými postupy deskriptivní statistiky.

Kvantitativní ukazatele a analýzy pro oblast aplikovaného výzkumu¹¹⁶.

Více informací k Modulu 2 a počítání bibliometrických údajů není pro řešení výzkumné otázky třeba uvádět na stránkách této DP. Informace jsou v plné šíři obsaženy v Metodické příručce pro uživatele¹¹⁷.

7.3. MODUL 3 – Společenská relevance

Modul 3 je významný především pro ty VO, které provádějí aplikovaný výzkum a slouží napřímo uživatelům. Příkladem mohou být průmyslová odvětví, veřejný sektor či jiné VO.

V rámci Modulu 3 bude hodnocena míra pozitivních dopadů na VaVal, dále jejich výsledků pro společnost a občany.

Společenská relevance se bude vztahovat přímo k výsledkům aplikovaného výzkumu. Těm výsledkům, které mají bezprostřední význam pro oblasti ekonomiky, státní a veřejnou správu, ale i pro oblasti kulturní politiky.

V rámci Modulu 3 budou rovněž posuzovány výsledky výzkumu základního. Ty výsledky, které ovlivňují jednotlivce a společnost nepřímým dopadem. V tomto případě je třeba zohlednit hlavně relevanci a aktuální potřebu výzkumného zaměření. Dále je třeba zohlednit navrhované a použité metody. Nejvýznamnější částí evaluace v M3 je pak společenský význam prováděného výzkumu jako celku.

Modul M3 je svojí podstatou založen na posouzení parametrů, které sledují zejména:

- přenos výsledků do praxe

¹¹⁶ Např. dle RaE / REF.

¹¹⁷ M17+ Uživatelská příručka pro výzkumné organizace, členy Odborných panelů, externí hodnotitele a poskytovatele institucionální podpory VaVal. Postup hodnocení výsledků dle Metodiky 2017+, Verze 19 schválená Radou pro výzkum, vývoj a inovace na 367. zasedání dne 30. dubna 2021, kap. 6, s.19-22.

- spolupráci s aplikační sférou
- aktivity pro přenos znalostí a technologií na neakademické subjekty
- dopad na kvalitu života společnosti a občana
- ekonomický přínos
- přínos v sociální oblasti
- přínos pro formování národní a kulturní identity

Další parametry zahrnují zapojení studentů do výzkumné činnosti:

- výběrové přednášky/semináře související s výzkumem dané VO
- praxe studentů
- kvalita výchovy a uplatňování doktorandů
- mezinárodní i domácí VO a sektorem průmyslu a služeb, resp. uživateli výsledků výzkumu
- význam VO z hlediska vývoje regionu
- popularizace a ohlasy.

Dopracování způsobu hodnocení aplikovaného výzkumu bude pokračovat na úrovni kompletního hodnocení pro úroveň poskytovatele/zřizovatele, kteří dopracují vlastní metodiky hodnocení v souladu s M17+ a předmětnou přílohou tak, jak je v ní uvedeno. Zde je prostor pro zahrnutí řady dalších kritérií v rámci modulů (zejména Modul 3) používaných při kompletních hodnoceních v pětiletých cyklech, jejichž dopad na škálování VO je klíčový.

7.3. 1. Kvalitativní stupnice kritéria Společenské relevance v Metodice

M17+: „Kvalitativní stupnice¹¹⁸ pro kritérium hodnocení společenská relevance podle schválené Metodiky 2017+ byla obohacena o zpřesňující výklad této škály schválený KHV:

1) Výsledek na špičkové úrovni (world-leading), jehož využití v praxi přinese zásadní změnu s mezinárodním ekonomickým dopadem (reálný předpoklad širokého uplatnění na více zahraničních trzích atd.), nebo změnu s mimořádným dopadem mezinárodního charakteru na společnost (reálný předpoklad zásadního uplatnění na mezinárodní úrovni v oblastech veřejného zájmu.)¹¹⁹

¹¹⁸ Kvalitativní stupnice pro hodnocení jsou definovány v M17+ v kapitole 2.7 *Hodnotící proces a jeho náležitosti*.

¹¹⁹ M17+ Uživatelská příručka pro výzkumné organizace, členy Odborných panelů, externí hodnotitele a poskytovatele institucionální podpory VaVaI. Postup hodnocení výsledků dle Metodiky 2017+, Verze 19 schválená Radou pro výzkum, vývoj a inovace na 367. zasedání dne

Zpřesňující výklad hodnotící škály:

Stupněm 1 jako výsledek špičkové úrovně (*world-leading*) bude hodnocen i výsledek se zásadním společenským nebo ekonomickým dopadem, který vznikl pro specifické potřeby ČR a je publikován v českém jazyce. V případě společenských a humanitních věd tehdy, jsou-li primárně adresovány české společnosti a napomáhají jejímu adekvátnímu kulturnímu, společenskému a politickému rozvoji v evropském a světovém kontextu. V případě věd technických a přírodních nemohou-li z principu být uplatněny na zahraničních trzích, například proto, že vznikly při řešení specifické velmi náročné úlohy svázané s ČR. Pokud tato státní či národní specifická není přímou součástí daného vědeckého oboru, je výzkumná organizace povinna ji patřičně vysvětlit a doložit.“

2) Výsledek na vynikající úrovni (*excellent*), jehož využití v praxi přinese změnu s mezinárodním ekonomickým dopadem (reálný předpoklad uplatnění na zahraničním trhu atd.), nebo změnu s významným dopadem na společnost (reálný předpoklad zásadního uplatnění v oblastech veřejného zájmu „

Zpřesňující výklad hodnotící škály:

Stupněm 2 jako výsledek na vynikající úrovni (*excellent*) bude hodnocen i výsledek svýznamným ekonomickým nebo společenským dopadem, který vznikl pro specifické potřeby ČR a je publikován v českém jazyce. V případě společenských a humanitních věd tehdy, jsou-li primárně adresovány české společnosti a napomáhají jejímu adekvátnímu kulturnímu, společenskému a politickému rozvoji v evropském a světovém kontextu. V případě věd technických a přírodních nemohou-li z principu být uplatněny na zahraničních trzích, například proto, že vznikly při řešení specifické velmi náročné úlohy svázané s ČR. Pokud tato státní či národní specifická není přímou součástí daného vědeckého oboru, je výzkumná organizace povinna ji patřičně vysvětlit a doložit.“

3) Výsledek na velmi dobré úrovni, jehož využití v praxi přinese změnu s ekonomickým dopadem na českém trhu nebo změnu s dopadem na společnost (reálný předpoklad uplatnění v oblastech veřejného zájmu).

30. dubna 2021, kap. 6, s.8, pozn. 11 Uživatelské příručky: „Výsledek na mezinárodní úrovni viz doplňující výklad v odstavci 4j. na následující straně k termínům „světovost“ a „světová excellence“.

4) Výsledek na průměrné úrovni, jehož využití v praxi přinese dílčí změnu s ekonomickým dopadem na českém trhu nebo dílčí změnu s dopadem na českou společnost (reálný předpoklad dílčího uplatnění v oblastech veřejného zájmu).

5) Výsledek na podprůměrné úrovni, jehož využití v praxi pravděpodobně nepřinese žádnou změnu s ekonomickým dopadem ani změnu s dopadem na českou společnost (není reálný předpoklad uplatnění v oblastech veřejného zájmu)“

Výsledky, které nemohly být hodnoceny, se označují „N“ (nehodnoceno). Specifika nastálé situace řeší Uživatelská příručka¹²⁰.

Doplňující výklad hodnotící škály:

Termíny "světovost" či "světová excelence" mají rozdílný charakter, pokud jsou užívány v oborech, které přirozeně utvářejí jednu celosvětovou komunitu, a v oborech, které jsou ze své podstaty spjaty s určitou lokální společností a kulturně-politickým prostorem.

Světovost znamená, že daný badatel či tým je na špici mezi těmi, kteří celosvětově řeší identickou vědeckou problematiku.

Světová excelence je světový tehdy, když je schopen své téma reflektovat na stejné vědecké úrovni, na níž to ve světě činí ti nejlepší v rámci svého lokálního kontextu, tj. s využitím metodických postupů, které jsou na úrovni srovnatelné se světovou špičkou v dané oborové skupině, ač jsou aplikovány na téma důležité v lokálním kontextu.

Toto se může týkat jak společenských a humanitních oborů, např. témata jako jsou národní jazyk, literatura, kultura, dějiny, právo apod., tak i oborů technických, environmentálních nebo zemědělských apod., kde jsou výstupy v excelentní kvalitě vyvinuty speciálně pro potřeby lokální společnosti.“

¹²⁰ M17+ Uživatelská příručka pro výzkumné organizace, členy Odborných panelů, externí hodnotitele a poskytovatele institucionální podpory VaVaI. Postup hodnocení výsledků dle Metodiky 2017+, Verze 19 schválená Radou pro výzkum, vývoj a inovace na 367. zasedání dne 30. dubna 2021, Kapitola 4.

Obdobný výklad se uplatní při hodnocení reálného předpokladu ekonomických přínosů v rámci některých regionálně specifických oborů jako je zemědělství, pokud jsou výstupy určujícím způsobem uplatněny pro potřeby lokální společnosti. Dosažení takových výsledků je založeno na využívání metodických postupů, které jsou na vědecké úrovni předních světových pracovišť. V takových případech se hodnotí významnost ekonomických dopadů vnárodním kontextu. Místo přínosů změn s mezinárodním ekonomickým dopadem lze pak hodnotit přínosy s národním ekonomickým dopadem, pokud jsou s dopady obdobných výsledků se světem srovnatelné.

Naopak nelze jednoduše dovozovat, že výsledek na světové úrovni nemůže být v žádném případě napsán jinak než anglicky. Vynikající výsledky s významným přínosem poznání lidstvu bývají však ve většině výzkumných oborů publikovány či prezentovány ve světovém jazyce na mezinárodním fóru. Už jen proto, aby se o nich světová výzkumná komunita vůbec dozvěděla, aby je mohla posoudit, potvrdit a případně i dále využívat. V takových oborech není obecně vhodné zasílat k hodnocení výsledky prezentované jen lokálně a/nebo jen česky. Formálně to sice vyloučeno není, ale výběr takového výsledku přirozeně vzbuzuje pochybnosti. Pokud se k tomu zasílající VO přece jen rozhodne, měla by ve zdůvodnění výběru dobře vysvětlit, proč právě takový výsledek vybrala a proč si myslí, že konkrétní výsledek světovou komunitu ovlivní a něco jí přinese. Podobně není v takových oborech vhodné vybírat a zasílat výsledky publikované či prezentované v jazycích cizích, ale ne světových. A to jak z výše uvedeného důvodu, tak z důvodů praktických. Nelze totiž očekávat, že mezi panelisty i v seznamu hodnotitelů bude k dispozici pro každou jednotlivou problematiku dostatečně velká skupina lidí schopných posoudit výsledky ve všech možných jazycích. Výše uvedené naopak neplatí v oborech (typicky humanitních), ve kterých je světová komunita zvyklá v daných jazycích standardně publikovat.

Další zpřesnění interpretace hodnoticích škál může proběhnout na úrovni jednotlivých Odborných panelů v rámci kalibrace, která při zachování požadavku na zachování srovnatelnosti respektuje specifika oborových skupin a v nich sdružených FORDŮ. Předseda Odborného panelu ve spolupráci s Odborem Rady zajistí proškolení členů Odborných panelů v souladu s aktuálními zpřesňujícími informacemi vedoucími ke kvalitnímu posouzení výsledků.

7.4. MODUL 4 – Viabilita

V tomto modulu je posuzována kvalita řízení a vnitřních procesů VO v oblastech:

Výzkumné prostředí – organizační schéma, kvalita řízení výzkumu, personální politika, struktura a rozvoj lidských zdrojů, vybavenost a organizace infrastruktury pro výzkum.

Mezinárodní a národní spolupráce – členství v globální a národní výzkumné komunitě, komunitní aktivity.

Financování z externích zdrojů – mezinárodní a národní kooperace a prezentace výzkumu a spolupráce, stáže studentů a mladých vědeckých pracovníků v zahraničí, prestiž výzkumu, účast na činnostech odborné obce, úspěšnost v získávání projektů, resp. spolufinancování (financování z třetích stran). Úspěšně dokončené grantové projekty včetně závěrečného ohodnocení s možností dožádání posudků. Postavení VO podle mezinárodních ukazatelů a statistik.

Základní struktura nákladů a výnosů v jednotlivých letech hodnoceného období – všechny grantové a programové projekty podporované z veřejných prostředků z národních zdrojů, zdrojů EU a jiných zahraničních zdrojů v hodnoceném období, jichž je pracoviště příjemcem nebo dalším příjemcem, resp. spolupříjemcem, smluvní výzkum, kolaborativní výzkum a transfer technologií, externí financování (účelové a smluvní), příjmy z licencí, spin-off, výnosy z prodeje patentů a licenčních smluv.

Nástroje hodnocení:

- statistické údaje a ukazatele na národní a mezinárodní úrovni,
- soupis všech grantových a programových projektů podporovaných z veřejných prostředků z národních zdrojů, zdrojů EU a zahraničních zdrojů v hodnoceném období, jichž je pracoviště příjemcem nebo spolupříjemcem,
- sebeevaluační zprávy, výroční zprávy a další podobné dokumenty specifikované pro daný segment,
- mezinárodní ocenění udělená hodnocené VO
- návštěvy panelů na místě (nástroj 3) zejména v segmentu VŠ a AV ČR.

7.5. MODUL 5 – Strategie a koncepce

Kvalitní formulace výzkumné strategie VO stanoví základ pro budoucí vývoj a její kvalita je kritickým faktorem pro odborné panely. Významnost tohoto kritéria se týká všech VO.

Strategie a koncepce zahrnuje sledování parametrů v těchto oblastech:

- přiměřenost a kvalita výzkumné strategie
- mise organizace (účel, strategické směřování)
- koncepce (kroky, jak byla mise naplňována)
- plnění koncepce, vize pro další období
- vazba na plnění koncepce poskytovatele/zřizovatele (případná vazba na plnění vyšších strategických cílů a opatření vyplývajících z platných dokumentů na národní a nadnárodní úrovni)

Nástroje hodnocení:

- naplňování koncepcí
- přiměřenost a realizovatelnost výzkumné strategie
- sebeevaluační zpráva (pro segment VŠ a AVČR), resp. zpráva o plnění dlouhodobé koncepce rozvoje VO (pro segment rezortních VO)
- průběžná kontrola, např. střednědobé hodnocení.

7.6. Hodnocení SSHA v Metodice M17+, specifika oproti oborům exaktních věd

Už ze samotné podstaty humanitních a sociálních věd je zřejmé, že v případě snah o objektivní vyhodnocení jejich vědních výsledků a úspěchů bude, a logicky musí, docházet k systémovým odchylkám, oproti případům hodnocení věd exaktních. Již z povahy jednotlivých vědních oborů není možné stejnými hodnotícími mechanismy hodnotit výsledky a dopady výzkumu např. z oborů technických, biologie či lékařství a srovnávat je stejnou měrou a metodou řekněme se slovníkovou tvorbou klínového písma, lexikologií či germanistikou.

Jedním z nejsignifikantnějších nástrojů, které se nám nabízí právě pro spravedlivé ohodnocení, je v první řadě právě již zmiňované hodnocení kritérií *Přínos k poznání a Společenská relevance* při Modulu 1, určení Kvality výsledků. Mimo určení kvality výsledků se v Metodice M17+ vyskytují i informace, objasňující další individuality přístupu k hodnocení právě humanitních věd. Vybrané aspekty jsou v této kapitole vyjmenovány, včetně míst jejich zmínek v Metodice.

Tedy:

Jednou ze „specialit“ hodnocení SSHA je mimo jiných například i počet předložených výsledků.

V kapitole 4.2.2 Počet předložených výsledků ¹²¹ nám příručka říká že:

„a. Limity počtu předkládaných vybraných výsledků jsou stanoveny pro každou výzkumnou organizaci vstupující do hodnocení na základě údajů v IS VaVal a jsou zveřejněny Odborem RVVI.

b. Roční limity jsou stanoveny podle dvou pravidel:

- Instituce jsou povinny dodat do hodnocení 1 výsledek na 10 mil. Kč z částky DKRVO jim přidělené v roce předcházejícím hodnocení s tím, že „pokud je VO v roce, za který se předávají výsledky hodnocení, příjemcem institucionální podpory na DKRVO vyšší než 10 mil. Kč, dodává navíc 1 výsledek na každých dalších (započatých) 10 mil. Kč podpory s povinností předat výsledky v proporcích odpovídajících vnitřní struktuře VO (s ohledem na výzkumné funkční celky)“.

Výzkumnými funkčními celky jsou myšleny typicky vysoké školy či velké ústavy AV ČR a další velké výzkumné organizace.

*- „Pro posílení hodnocení aplikovaných výsledků a **společenských a humanitních věd** (SSHA) vyberou výzkumné organizace **ještě další výsledky***

¹²¹ Úřad vlády ČR. M17+ Uživatelská příručka pro výzkumné organizace, členy Odborných panelů, externí hodnotitele a poskytovatele institucionální podpory VaVal, s. 15

podle odlišně stanovené kvóty. Rozhodující je počet záznamů o výsledcích, které daná výzkumná organizace předala do RIV s předchozím rokem uplatnění a které jsou evidovány v RIV k 1. červnu předmětného roku bez ohledu na velikost jednotlivých podílů u výsledků, které vznikly ve spolupráci více subjektů. Každý výsledek se tedy bere zvlášť, hodnocení nepředchází žádné „dělení“. Ocenit přínos k výsledku a jeho míru je zodpovědností hodnotitelů. Tuto kvótu naplní výlučně nebibliometrizovatelnými výsledky. Tím bude zabezpečeno posílení hodnocení takových vědeckých výsledků, o kterých lze rozhodovat pouze formou peer review.“

Ke specifikám předkládání výsledků za SSHA se vztahuje i velice důležitá poznámka pod čarou¹²²: „Modul 1 byl v prvních dvou letech implementace jednoznačně zaměřen na výsledky SSHA (ročně průměrně 46 % hodnoceného objemu výsledků) a výsledky aplikované (více než polovina všech přihlašovaných výsledků byla hodnocena podle kritéria společenské relevance).“

¹²² Úřad vlády ČR. M17+ Uživatelská příručka pro výzkumné organizace, členy Odborných panelů, externí hodnotitele a poskytovatele institucionální podpory VaVaI, s. 15, pozn. pod čarou č. 18 zmíněné příručky.



Počet výsledků hodnocených v M1

období H17+H18+H19+H20

Počet hodnocených výsledků za oborovou skupinu							
Kritérium	1. Natural sciences	2. Engineering and Technology	3. Medical and Health Sciences	4. Agricultural and veterinary sciences	5. Social Sciences	6. Humanities and the Arts	Celkový součet
Přínos k poznání	1 684	629	580	217	1 009	1 835	5 954
Společenská relevance	831	1 524	447	544	976	452	4 774
Celkový součet	2 515	2 153	1 027	761	1 985	2 287	10 728

Graf: Počty hodnocených výsledků podle oborových skupin

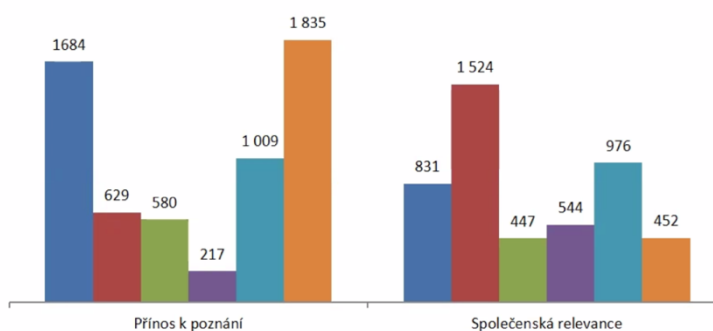

Pro ucelenou představu, o objemu hodnocených výsledků, dle obou kritérií uvádíme graf¹²³, který nám znázorňuje počet hodnocených výsledků za součet hodnocených let 2017-2010 (včetně).

V Modulu M1, je pro hodnocení podle **kritéria společenská relevance** třeba prokázat reálný předpoklad ekonomického či společenského přínosu. Tím je v tomto případě považován přínos v národním prostředí v sociálních a humanitních oborech, zejména trefným popisem aplikovatelnosti jeho výsledku. V případě dříve aplikovaných výsledků musí obsahovat i zdůvodňující průkaz toho, že již proběhl transfer nových poznatků do praxe.

*Do hodnocení podle **kritéria přínos k poznání** nebo podle **kritéria společenská relevance** lze přihlašovat všechny druhy výsledků:*

- jak výsledky nebibliometrizovatelné
- tak výsledky bibliometrizovatelné (Jimp, JSc a D).

¹²³ Graf je vygenerován pomocí veřejně dostupného nástroje „Aplikace M2“ na webu VVI: <https://m17.rvvi.cz/m2/application-m2/>, načteno k 20.3.2024.

- lze navíc přihlásit 5 % **nebibliometrizovatelných výsledků** za účelem posílení hodnocení výzkumu a oborů s celkově relativně nízkým podílem výsledků v citačních databázích (aplikovaný výzkum, Social Sciences) ročního objemu nebo pro které má z metodologických důvodů bibliometrické hodnocení doplňkový charakter (**Arts & Humanities**).

- Pro posílení hodnocení aplikovaných výsledků a výsledků v oblastech sociálních věd a humanitních oborů jsou počty vybraných výsledků odvozeny od 5 % objemu **nebibliometrizovatelných výsledků** uplatněných v posledním roce. Výběr výsledků pro naplnění tohoto limitu je omezen výhradně na výsledky **nebibliometrizovatelné**.

V MODULU 2 - u výkonnosti výzkumu je důležité zejména pro hodnocení společensko-vědních oborů využití i výstupů nepodchycených v mezinárodních databázích.

„Vedle bibliometrických údajů, které budou obsahovat kompletní produkci výsledků VO v jednotlivých oborech (FORD, WoS Categories) za hodnocené období, tj. časopisecké a konferenční publikace (zdrojem budou zejména mezinárodní databáze WoS a SCOPUS), budou zpracovány i další publikační výstupy, a to zejména knihy a časopisecké výstupy nepodchycené v mezinárodních databázích (**důležité zejména pro hodnocení společensko-vědních oborů**).“¹²⁴

7.7. Definice výsledků, výstupy z národního hodnocení a související informační a datová podpora

Povinnost předávat údaje o výsledcích VaVal je upravena v § 12 odst. 1 zákona č. 130/2002 Sb.

V souvislosti s M17+ budou aktualizovány definice druhů výsledků, kritéria jejich ověřitelnosti a způsob zadávání údajů do IS VaVal pro potřeby evidence VaVal na národní úrovni.

¹²⁴ M17+ Uživatelská příručka pro výzkumné organizace, členy Odborných panelů, externí hodnotitele a poskytovatele institucionální podpory VaVal. Postup hodnocení výsledků dle Metodiky 2017+, Verze 19 schválená Radou pro výzkum, vývoj a inovace na 367. zasedání dne 30. dubna 2021, Modul 2

Aktualizace definic druhů výsledků a jejich zavedení musí být provedeno s ohledem na kontinuitu se stávajícími definicemi a s ohledem na zamezení retroaktivních dopadů.

Portálová aplikace M17+ Výstupy z národního hodnocení a datová a informační podpora

Za účelem lepší orientace ve výstupech z národního hodnocení byl v roce 2022 plně zprovozněn informační portál Metodiky M17+.

K nalezení na webové adrese:

<https://m17.rvvi.cz/>

V levé postranní liště webu je možné interaktivně vyhledávat, vygenerovat odpovídající grafy a dále pracovat s jednotlivými funkcemi. Portál je velice intuitivní, jeho fungování je v jednotlivých sekcích velice dobře vysvětleno.

Portál pracuje s částmi M1 i M2 hodnocení.

V liště APP M1 se zabývá statistickými aplikacemi pro „Modul 1 – vybrané výsledky“ a obsahuje interaktivní aplikace „Objemy produkce ve WoS v mezinárodním srovnání“.

V liště M2 se zabývá zveřejněním zpráv a dalších podkladů pro poslední národní hodnocení Modulem 2 (bibliometrie).

Pro práci s daty a výsledky je právě Aplikace M2 velice hodnotným nástrojem.

App M2 umožňuje pomocí filtrů rychle zobrazit a případně srovnávat jednotlivé obory či výzkumné organizace. Dovoluje flexibilní práci se zveřejněnými dokumenty, které jsou relativně rozsáhlé a tudíž méně vhodné pro účely komparací nebo získání rychlého přehledu. Pomocí aplikace lze zvolené výstupy stáhnout ve formě obrázků i ve formě tabulek obsahujících data z těchto obrázků.

V sekci bibliometrických zpráv pro jednotlivé obory a výzkumné organizace jsou hlavním výstupem Modulu 2. V této sekci webu jsou k dispozici i souhrnné komentáře odborných panelů pro jednotlivé obory a oborové skupiny.

V sekci **podpůrných dat a dokumentů** se objevují další užitečné materiály, jakými jsou oborové převodníky, kompletní kvartilové škálování časopisů evidovaných Web of Science apod.

Funkce postup výpočtů a konstrukce výstupů má za účel ozřejmit použité postupy v Modulu 2.

Sekce Často kladené otázky představuje komentáře k nejčastějším dotazům týkajících se Modulu 2, a které mají obecnější „netechnický“ charakter.

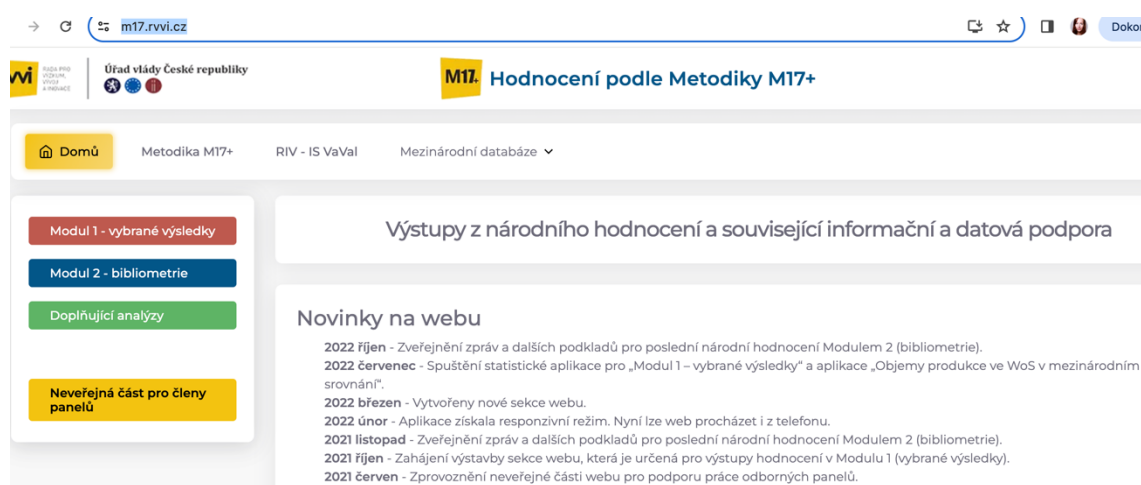

OBRÁZEK: Interaktivní web, lišta na levé straně k aplikacím děleným dle výsledků do Modulů 1 a 2.

7.8. Národní úroveň hodnocení podle M17+

Hodnocení podle M17+ na národní úrovni zajišťuje:

- hodnocení stavu VaVal v ČR jako celku, jeho srovnání se zahraničím, jeho příležitostí a rizik včetně vyvozování souvisejících opatření,
- průběžné hodnocení podle § 7 odst. 7 zákona č. 130/2002 Sb. na základě každoročního hodnocení výsledků všech VO.

Národní úroveň hodnocení je založena na společných standardech a zajišťuje porovnatelnost mezi jednotlivými segmenty VaVal a VO zejména z hlediska kvality výsledků. 2.1 hodnocení stavu VaVal

Hodnocení stavu VaVal v ČR je strategicky cílené hodnocení zaměřené na získání podkladů pro rozhodování vlády na úrovni NP VaVal (její plnění, případné změny) a přípravy návrhu výdajů SR VaVal spolu se střednědobým výhledem.

Hodnocení stavu VaVal vychází z:

- analýz zpracovaných RVVI, buď ve formě zprávy popisující celou sféru VaVal v ČR nebo z analýz zaměřených pouze na vyčleněnou oblast VaVal.
- analýz a zpráv zpracovaných např. OECD, EK nebo některou z českých institucí zabývajících se touto činností
- rezortních zpráv a výsledků hodnocení jimi zřizovaných nebo financovaných výzkumných organizací
- tematicky zaměřených hodnocení (např. hodnocení vybraného oboru napříč segmenty, hodnocení ve vazbě na národní priority, případně Národní RIS3 strategii apod.).

Základní otázky, na něž má hodnocení na národní úrovni odpovědět, se týkají celkové výkonnosti sféry VaVal, plnění vládou schválené NP VaVal, případně potřeby korigovat její rozvoj či zaměření.

7.8.1. Každoroční hodnocení výsledků

RVVI je odpovědná za zajištění každoročního hodnocení výsledků VaVal. Tato povinnost vyplývá ze zákona¹²⁵. RVVI předává své výstupy pro potřeby hodnocení na úrovni poskytovatelů, dále přejímá od poskytovatelů výstupy z jejich hodnocení pro potřeby hodnocení stavu VaVal na národní úrovni.

RVVI schválí výsledek každoročního hodnocení, za jehož zabezpečení ze zákona¹²⁶ je zodpovědná.

¹²⁵ § 7 odst. 7 zákona č. 130/2002 Sb., o podpoře výzkumu, experimentálního vývoje a inovací.

¹²⁶ podle § 35 odst. 2 písm. d) zákona č. 130/2002 Sb.

Každoroční hodnocení na národní úrovni (stav po dokončení implementace v jednotlivých segmentech VaVal)

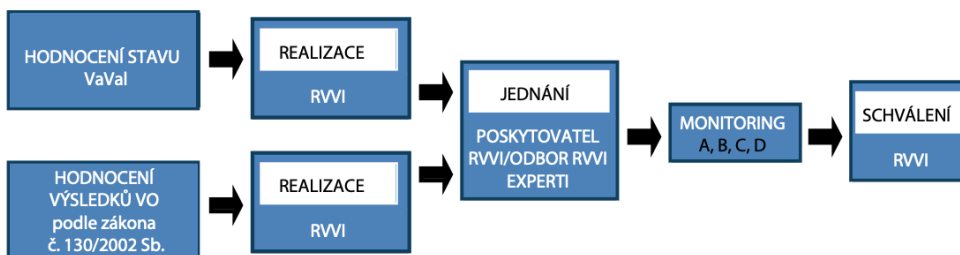

Kompletní pětileté hodnocení

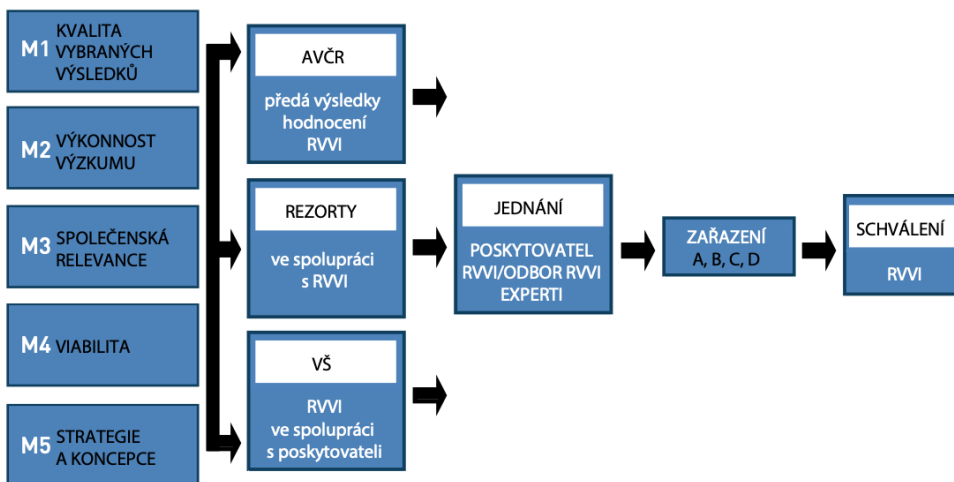

Obecné schéma hodnocení na národní úrovni, M17+, s. 16.

7.8. 2. Odborný dohled nad hodnocením a zajištění podmínek

Dohled nad hodnocením má RVVI, kdy hlavními úkoly jsou:

- dohlížení na dodržování principů hodnocení
- řešení sporných případů či jiných nejasností, dále odpovídání na dotazy.

RVVI nebude zasahovat do odborného posouzení hodnotících orgánů.

Zajištění podmínek pro hodnocení

Kvalitní personální zajištění je nezbytnou podmínkou úspěchu při změně systému hodnocení. Pro personální zajištění se zřizuje nový organizační útvar, zařazený jako oddělení do Odboru Rady pro výzkum, vývoj a inovace.

Technické zabezpečení, IT podpora

Pro shromažďování výsledků přihlášených do hodnocení byla vytvořena aplikace přímo napojená na příslušné číselníky v IS VaVal.

Dále byly připraveny další aplikace na zpracování údajů pro jednání panelů a pro on-line přístup členů odborných panelů a hodnotitelů.

7.8.3. Nástroje hodnocení a odborné panely

Pro účely hodnocení budou použity tyto základní nástroje:

- **Nástroj 1** – bibliometrická analýza:

Výsledky publikované v časopisech, které jsou indexovány v mezinárodně uznávaných citačních databázích, budou hodnoceny mezinárodně uznávanými bibliometrickými přístupy. Výstupem bude strukturovaný soubor bibliometrických ukazatelů s informacemi o každém hodnoceném výstupu – včetně bibliometrických údajů získaných srovnáním v mezinárodním měřítku. Podklad připravuje RVVI. Panely k těmto připraveným podkladům zpracují odborné komentáře.

„Při hodnocení nehraje žádnou roli počet hlášených výsledků, jen jejich kvalita.“¹²⁷

- **Nástroj 2** – vzdálené recenze:

Pro posouzení vybraných výsledků pomocí vzdálených recenzí vybere odborný panel vzdálené recenzenty. Výstupem hodnocení, jehož úkolem je konstatovat, zda předložené výsledky jsou v souladu se světovými či národními standardy kvality v příslušném oboru, bude zařazení výsledku na stupnici 1–5 se stručným zdůvodněním.

Pro hodnocení výsledků bude využito dvou základních nástrojů:

buď bibliometrické analýzy vybraných výsledků nebo recenzního posouzení vybraných výsledků externími hodnotiteli.

Vhodný nástroj pro hodnocení vybraných výsledků navrhuje předkladatelská organizace.

„Hodnotitel výsledek zhodnotí podle kritéria určeného výzkumnou organizací při přihlašování výsledku – tj. buď z hlediska společenské relevance, tzn. užitečnosti

¹²⁷ Úřad vlády ČR, Metodika hodnocení Metodika hodnocení výzkumných organizací a hodnocení programů účelové podpory výzkumu, vývoje a inovací, 2017, s. 23, pozn. 26.

a/nebo potřeby resp. z hlediska potřeby pro praxi a společnost nebo z hlediska přínosu k poznání. Hodnotitel zařadí výstup do jednoho z pěti stupňů na definované kvalitativní stupnici (viz výše). “¹²⁸

Při podezření na podvodné např. predátorské časopisy může panel složený z doborníků návrh předkdatelské organizace revidovat.

„Nový způsob hodnocení klade větší důraz na hodnocení výsledků aplikovaného výzkumu, kde bibliometrie selhává, a které obdobně jako výsledky značné části oborových skupin SOCIAL SCIENCES a HUMANITIES AND THE ARTS (SSHA)¹²⁹ vyžadují expertní zhodnocení výsledků prostřednictvím recenzního posouzení.“¹³⁰

Odborné panely:

Pro posouzení kvality vybraných výsledků bude ustaveno šest odborných panelů reprezentujících šest oborových skupin. V oborových skupinách jsou sdruženy obory definované podle seznamu OECD (Frascati Manual). Členy příslušných panelů budou také odborníci na aplikovaný a průmyslový výzkum a odborníci z praxe.

*„**Odborný panel** je skupina odborníků, kteří koordinují recenzní posuzování vědeckých výstupů zařazených do jim věcně příslušného oboru. Panel je řízen předsedou a místopředsedou. Členové odborného panelu zajišťují distribuci výsledků k recenznímu posouzení externím hodnotitelům a rozhodují ve sporných případech. Zároveň připravují souhrnný odborný komentář k*

¹²⁸ M17+ Uživatelská příručka pro výzkumné organizace, členy Odborných panelů, externí hodnotitele a poskytovatele institucionální podpory VaVaI. Postup hodnocení výsledků dle Metodiky 2017+, Verze 19 schválená Radou pro výzkum, vývoj a inovace na 367. zasedání dne 30. dubna 2021, s. 31.

¹²⁹ OECD (2015), Frascati Manual 2015: Guidelines for Collecting and Reporting Data on Research and Experimental Development, Classification and distribution by Fields of Research and Development (FORD), OECD Publishing, Paris. Dostupné z: DOI: <http://dx.doi.org/10.1787/9789264239012-en>

¹³⁰ Úřad vlády ČR, Metodika hodnocení Metodika hodnocení výzkumných organizací a hodnocení programů účelové podpory výzkumu, vývoje a inovací, 2017, s. 17.

výsledkům, které byly v rámci jejich oboru posouzeny pomocí Nástroje 1 – bibliometrická analýza. ¹³¹

K nominaci členů do odborných panelů a do databáze recenzentů (odborníky na oblasti v jejich věcné působnosti) budou vyzváni poskytovatelé/zřizovatelé, VO a další zainteresované organizace.

Databáze hodnotitelů/recenzentů bude v maximální možné míře vytvořena z odborníků zahraničních. Při nominaci se bude postupovat obdobně jako při nominaci členů do odborných panelů.

Hodnotitelé/recenzenti jsou odborníci, kteří posuzují výstupy předložené k hodnocení formou vzdálené recenze. Jsou evidováni v databázi spolu s údaji o svém odborném zaměření odpovídajícími oborům resp. podoborům, s uvedením další specializace a dalšími požadovanými informacemi. Hodnotitelé nejsou členy panelu. Jedná se o řadu expertů doporučených přímo RVVI s důrazem na významné zastoupení zahraničních hodnotitelů. Hodnotitelé v databázi mohou mít statut neplaceného experta.

¹³¹Úřad vlády ČR, Metodika hodnocení Metodika hodnocení výzkumných organizací a hodnocení programů účelové podpory výzkumu, vývoje a inovací, 2017, s. 17.

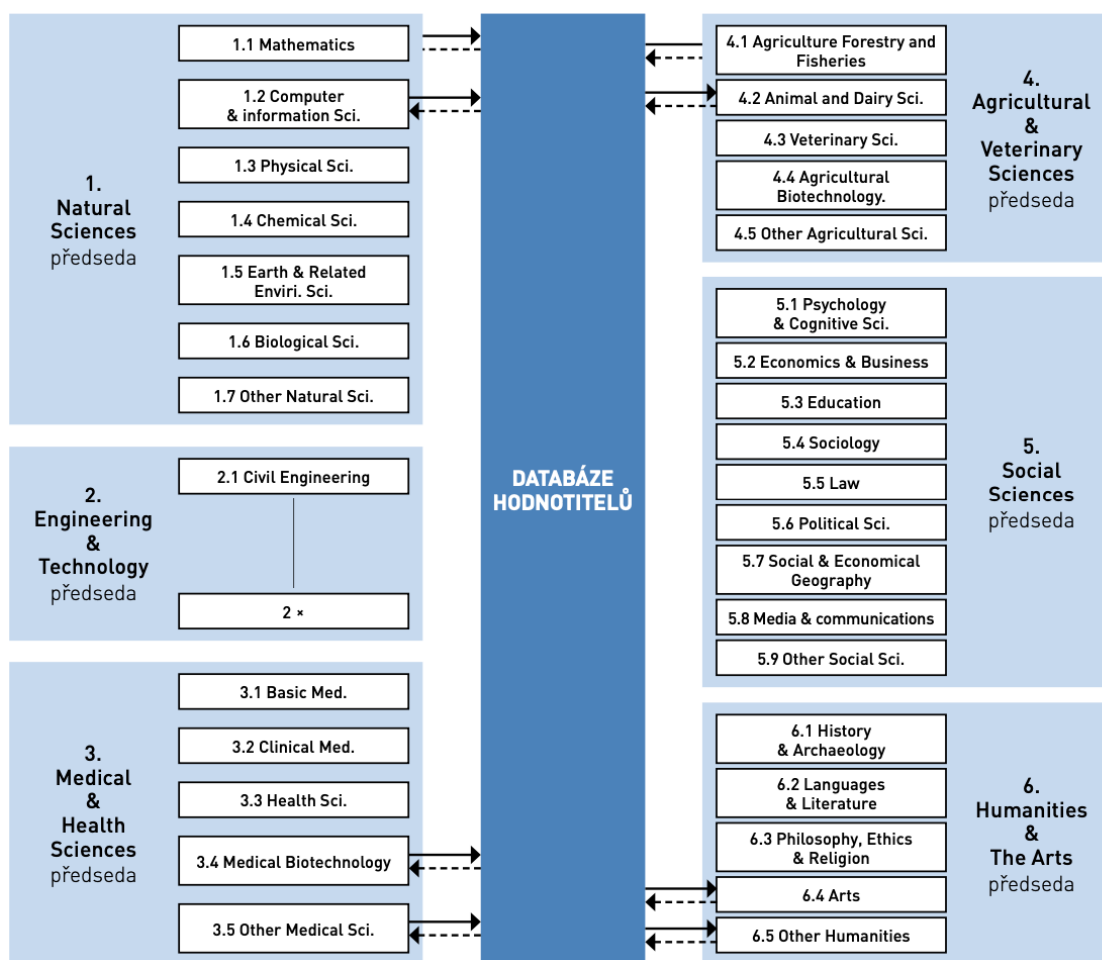

Organizační schéma odborných panelů¹³²

7.8. 4. Hodnoticí proces M17+ a jeho náležitosti

Odborný panel vede předseda. Předseda koordinuje a monitoruje práci členů panelu a hodnotitelů. Sám dále nehodnotí výstupy. *Předseda panelu zodpovídá za harmonizaci úrovně navrhovaných hodnotitelů mezi obory tak, aby byla zajištěna jejich srovnatelná odborná úroveň.*¹³³

Každý výstup předložený k recenznímu hodnocení bude posuzován dvěma hodnotiteli. Hodnotitel jej spolu s vypracováním recenze zařadí do jednoho z pěti stupňů na kvalitativní stupnici. Kvalitativní stupnice jsou již uvedeny výše

¹³² OECD Fields of Research and Development (FRaSCaTI manuál 2015), podřípně WoS Categories, resp. Fields and Subfields. In: Základní principy hodnocení výzkumné a odborné činnosti pracovišť aV CR za léta 2010–2014. Praha: akademie věd CR, 2015.

¹³³ Úřad vlády ČR, Metodika hodnocení Metodika hodnocení výzkumných organizací a hodnocení programů účelové podpory výzkumu, vývoje a inovací, 2017, s. 19.

v textu, věnujícím se I. a II. fázi hodnocení dle Metodiky M17+¹³⁴. Svě zařazení hodnotitelé vždy náležitě odůvodní.

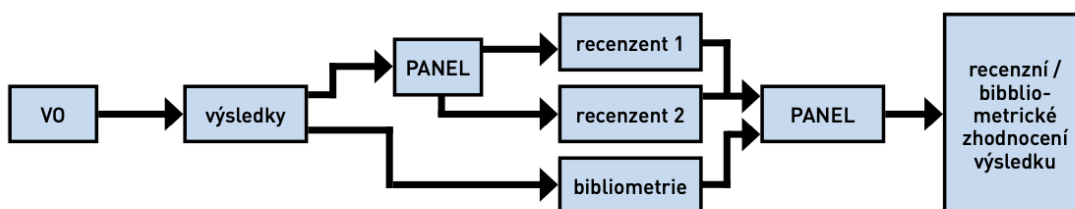

Hodnocení kvality vybraných výsledků, M17+, s. 20.

7.8. 5. Zpráva za výzkumnou organizaci a za poskytovatele

RVVI provede na základě zhodnocených výsledků a komentáře panelu vypracování stručné strukturované zprávy, pro každou VO zvlášť.

Zpráva bude obsahovat přehled počtu výsledků podle jednotlivých stupňů hodnocení. Každý výsledek bude obsahovat odůvodnění, oborovou skladbu výsledků i shrnutí bibliometrických ukazatelů. Z úrovně panelu vzejde i souhrnný komentář.

Na základě zpráv za jednotlivé VO zpracuje RVVI stručnou souhrnnou zprávu pro úroveň poskytovatele. Její součástí budou zprávy za každou hodnocenou VO zvlášť.

Závěrečná zpráva bude samostatným podkladem pro jednání s poskytovateli.

¹³⁴ Kapitoly 7.1.1. Kvalitativní stupnice pro kritérium hodnocení *pro I. kategorii - Přínos k poznání* podle M17+ a kapitola 7.1.2. Kvalitativní stupnice pro kritérium hodnocení *pro II. kategorii - Společenská relevance* podle M17+.



Schéma tvorby Souhrnné zprávy

7.8.6. Implementační období

Přechod na novou metodiku hodnocení odpovídající mezinárodním standardům probíhal postupně v letech 2017–2019. Implementační fáze zahrnovala na národní úrovni jednotlivé nástroje Modulů 1 i 2.

Mezi poskytovateli a jednotlivými částmi systému existovaly významné rozdíly v připravenosti k provedení kompletního hodnocení. Těto skutečnosti byla implementace M17+ přizpůsobena.

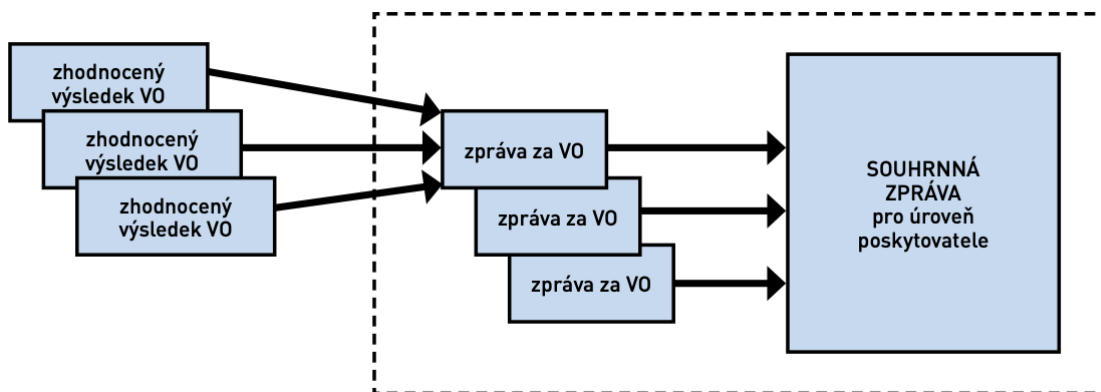
AV ČR kompletní hodnocení již provedla, další kompletní hodnocení proběhlo v roce 2020¹³⁵.

V oborech, kde byla bibliometrie nedokonalým nebo zcela nepoužitelným nástrojem hodnocení, tj. v oborech, kde mezinárodní databáze postihovaly jen malou část vědeckých výsledků registrovaných v IS VaVal (většina oborů SSHA, matematika atd.), a v případě výsledků aplikovaného výzkumu byly hodnoceny vybrané výsledky, které VO do hodnocení přihlásily.

Tímto způsobem se od roku 2017 bude každoročně hodnotit 10 % z celkového počtu nebibliometrizable výsledků. VO je budou v závislosti na objemu jimi evidovaných výsledků v daném roce vybírat ke zhodnocení a přihlašovat dle svého uvážení do Kategorie I. (kritérium – přínos k poznání) nebo do Kategorie II. (kritérium – společenská relevance).

¹³⁵ Kapitola DP: *Hodnocení výzkumné a odborné činnosti pracovišť AV ČR za období 2015 – 2019, Implementace Metodiky 2017+*

V roce 2017 byly hodnoceny vybrané výsledky podle kritéria společenské relevance uplatněné v roce 2016.

Výsledky bude hodnotit odpovídající národní odborný panel složený z akademických pracovníků a odborníků z aplikovaného výzkumu i praxe. Využívány budou vzdálené recenze. Posleze budou výsledky zařazeny do škálové stupnice.

Ad hoc analýza dopadů byla vypracována dle Metodiky 2013–2016 na publikační nebibliometrizovatelné výsledky zejména SSHA oborů. Tato analýza byla doplňkovým podkladem pro další hodnocení SSHA oborů. Na analýze se podílely RVVI, Komise pro hodnocení výsledků a nově zřízený poradní orgán RVVI pro společenské a humanitní obory.

Gesce		2017	2018	2019	2020
RVVI	Biblio- metrizovatelné výsledky <i>(Podle aktuálně platných definic: hodnocené druhy výsledků Jimp, JSc, D., tj sborníky evido- vané ve Scopus či WoS.)</i>	Všechny výsledky ● bibliometrická analýza vy- hodnocená domácími panely* (podle M2) <i>(Domácím panelem se rozumí odborný panel s dominantní účástí domácích odborníků.)</i>	viz 2017	Vybrané výsledky ● zahraniční panely* + vzdálené recenze kritériem hodnocení přínos k poznání (podle M1) Všechny výsledky ● bibliometrická analýza vyhodnocená zahraničními panely (podle M2) <i>(Zahraničním panelem se rozu- mí odborný panel s významnou účástí zahraničních odborníků.)</i>	viz 2018
	Nebiblio- metrizovatelné výsledky <i>(Podle aktuálně platných definic: druhy výsledků s výjimkou druhů výsledků Jimp, JSc, D.)</i>	Vybrané výsledky hodnocené podle kritéria společenská relevance ● domácí panely + vzdálené recenze (domácí hodnotitelé) ● klíč výběru – procentem z celkového objemu evidova- ných výsledků daného typu	viz 2017	Vybrané výsledky ● zahraniční/domácí panely + vzdálené recenze (zahraniční/ domácí hodnotitelé) ● kritérium hodnocení: společenská relevance (podle M1)	viz 2018
		Vybrané výsledky hodnocené podle kritéria přínos k poznání ● klíč výběru - procentem z celkového objemu evidova- ných výsledků daného typu Všechny výsledky ● Rada předloží vládě doplněk M17+ do 30. 6. 2017 řešící otázku verifikace/evidence výstupů SSHA	Vybrané výsledky ● domácí panely + vzdálené recenze (domácí a zahraniční hodnotitelé) ● kritérium hodnocení: přínos k poznání Všechny výsledky Viz dle doplňku M 17+	Vybrané výsledky ● zahraniční panely + vzdálené recenze ● kritérium hodnocení přínos k poznání (Podle M1) Všechny výsledky Viz dle doplňku M 17+	viz 2018
VŠ			M2 (zbytek)	M3–M5	M3–M5
AVČR		Klastrování ústavů podle kompletního hodnocení 2016	–	–	–
Rezorty		M2–M5 (část rezortů)	M2–M5 (zbytek rezortů)	–	–

Implementace M17+, Metodika M17+, s. 22

Způsob rozdělování přírůstku podpory na základě hodnocení

Nárůst. Další prostředky minimálně v rozsahu daném meziročním nárůstem DKRVO byly rozdělovány na základě hodnocení.

Výsledkem hodnocení bylo rozdělení VO dle kvality výzkumu do 4 skupin na A, B, C, D.

Postup fixace a přerozdělení nárůstů podle M17+ byl diferencován.

AV ČR provedla kompletní hodnocení podle vlastní metodiky, výchozí částky může svým VO fixovat ve výši 100% a nárůsty přerozdělit v souvislosti s členěním svých organizací do A, B, C, D již od roku 2017.

7.8.7. Projednání kompletního hodnocení s poskytovatelem – Škálování institucí

Škálování je jedním z podkladů pro rozhodnutí poskytovatele o přidělení výše DkRVO, viz § 5a odst. 2 písm. b) zákona č. 130/2002 Sb., o podpoře výzkumu, experimentálního vývoje a inovací.

Výsledkem kompletního hodnocení za využití modulů v pětiletých cyklech je zařazení VO do škále:

A – Vynikající (excellent)

Ve výzkumných parametrech globálních oborů mezinárodně kompetitivní instituce a/nebo instituce se silným inovačním potenciálem a vynikajícími výsledky aplikovaného výzkumu a/nebo instituce naplňující vy- nikajícím způsobem svěřenou misi.

B – Velmi dobrá (very good)

Instituce vyrovnané kvality s výbornými výsledky výzkumu, dostatečným inovačním potenciálem a/nebo významnými výsledky aplikovaného výzkumu, výsledky VaVal odpovídají účelu zřízení.

C – Průměrná (average)

*Instituce nevyrovnané kvality, v parametrech základního a/nebo aplikovaného výzkumu dosahující v převážné míře dobrých nebo průměrných výsledků a/nebo instituce, která průměrně naplňuje účel zřízení.
VO se strategií a snahou odstraňovat slabé stránky a nedostatky.*

D – Podprůměrná (below average)

*Instituce v převážné většině parametrů základního a/ nebo aplikovaného výzkumu podprůměrná.
VO s řadou slabých stránek a nedostatků a omezenou snahou je odstraňovat.*

Škádování institucí je výsledkem společného jednání mezi poskytovatelem/zřizovatelem, RVVI/Odborem RVVI a za účasti zástupců odborných panelů, u vysokých škol též za účasti zástupců České konference rektorů.

„RVVI při jednání zohledňuje především výsledky hodnocení na národní úrovni se zvláštním důrazem na robustní hodnocení výsledků kombinací vybraných nástrojů modulů M1 a M2, jež poskytovatelé korigují ve vazbě na mise svých organizací a jejich naplňování.

Formát předpokládá oboustrannou dohodu, avšak v kompetenci poskytovatele je – v souladu se zákonem – určení výše podpory, tzn., že i podprůměrně hodnocená VO může být zdůvodněně financována lépe, než by odpovídalo jejímu hodnocení (upouští se od dosavadní praxe, která hodnocení a financování mechanicky propojovala, a tím redukovala hodnocení na nástroj vyčíslení finanční podpory).“¹³⁶

U každoročního hodnocení, omezeného co do rozsahu a vypovídací schopnosti na monitorovací roli, bude využit institut projednání na úrovni poskytovatele a RVVI. Podklady k jednání včetně odůvodnění budou předány poskytovateli k vyjádření. Je v jeho kompetenci, zda toto vyjádření zpracuje v přímé spolupráci s příjemci podpory. Podklady, vyjádření k nim a protokol o projednání se zveřejní spolu se škádováním institucí do pásem A, B, C a D.

Každoroční projednání hodnocení na národní úrovni s poskytovatelem

Po dokončení kompletního hodnocení v příslušném segmentu slouží každoroční hodnocení zajišťované RVVI pouze k průběžnému monitoringu. Na základě průběžných zpráv budou VO přijímat příslušná opatření. Dále již nebude prováděna revize členění organizací do skupin A, B, C, D.

Zúčastnění se vyjádří k tomu, zda VO v daném rezortu tento kvalitativní stupeň meziročně naplňují podle hodnocení na národní úrovni.

V rámci ročního šetření budou sledovány hlavně výstupy z předchozích každoročních hodnocení vybraných výsledků. *Dále sledují trendy a doporučují případné změny a opatření. Při svém rozhodnutí budou vycházet ze Souhrnné zprávy pro úroveň poskytovatele, názoru expertů a stanoviska poskytovatele.*

¹³⁶ Úřad vlády ČR, Metodika hodnocení Metodika hodnocení výzkumných organizací a hodnocení programů účelové podpory výzkumu, vývoje a inovací, 2017, s. 25.

Výsledné hodnocení tedy bude zohledňovat jak dosažené výsledky, tak i misi VO a její roli v systému VaVal.¹³⁷

7.8.8. Financování VaVal

Do jednání o rozpočtu pro jednotlivé kapitoly vstupují:

- roční zpráva za kapitolu zpracovaná poskytovatelem
- souhrnné zprávy pro úroveň poskytovatele zpracované RVVI
- předchozí zařazení jednotlivých VO do kvalitativních kategorií
- NP VaVal
- rezortní koncepce, případně Národní RIS 3 strategie

Konečné rozhodnutí o přidělení institucionální podpory jednotlivým VO je na zodpovědnosti poskytovatele v souladu se zákonem č. 218/2000 Sb.

O počátečním objemu tohoto typu institucionální podpory pro zcela novou VO rozhoduje poskytovatel v rámci schválených výdajů kapitoly na DKRVO.

M17+ upravuje hodnocení VO, nikoliv stanovení objemu podpory na DKRVO.

Výsledek hodnocení je pouze jedním z podkladů pro financování samostatné VO.

Rozhodnutí o financování je výlučně v pravomoci poskytovatele. Zvýšení počtu

VO, a tedy i případné zvýšení objemu finančních prostředků na institucionální

podporu (DKRVO) projedná poskytovatel při pravidelných jednáních o návrhu

výdajů SR VaVal, který předkládá vládě RVVI.

Více k financování VaVal je v Metodice 2017+, v patřičné kapitole o financování.

Pro naši výzkumnou otázku není podrobnější šetření o oblasti financování relevantní.

7.9. Dílčí závěry

Kromě didaktické funkce, poskytnutí základního přehledu principů a hodnotícího

systému Metodiky M17+, nám kapitola 7 taktéž předložila přehled o interaktivní

aplikaci APP M1 a APP M2 na portále M17+ (<https://m17.rvvi.cz/>) a také přehled

¹³⁷ Úřad vlády ČR, Metodika hodnocení Metodika hodnocení výzkumných organizací a hodnocení programů účelové podpory výzkumu, vývoje a inovací, 2017, s. 27.

o poměru hodnocení dle kritéria *Přínos k poznání a Společenská relevance* v I. fázi hodnocení.

Aplikace M1 a M2 na portále nám vhodně předkládá prostředek – uložení informací, získaných na základě hodnocení. Autorka v rámci dílčího návrhu na optimalizaci doporučuje lepší popularizaci tohoto nástroje, pro akademické pracovníky.

Jako příklad možného užití lze uvést, že z aplikace APP M1 nám komparačním studiem výsledků M1 (Přínos k poznání) oproti M2 (Společenská relevance) - počtu přihlášených výsledků k hodnocení vyplynulo, že M2 je v Humanities Společenská relevance jen 1/5 předkládaných výsledků.

K Metodice M17+:

Navrhované hodnocení M17+ zohledňuje rozdílnost poslání výzkumných organizací ve výzkumném systému. M17+ hodnotí výstupy, dopady a celkové výhledy rozvoje VO, a bere zřetel na oborová specifika, používá v hodnoticím procesu informované a nezávislé peer review ze strany jak českých, tak i zahraničních hodnotitelů. V případě SSHA pomáhá podpůrnými prostředky zajistit lepší zhodnocení znevýhodněných vědeckých oborů.

M17+ účinně a komplexně hodnotí VO v národním i mezinárodním kontextu a poskytuje údaje pro alokaci části veřejných prostředků. M17+ již značně vychází ze zkušeností posledního hodnocení pracovišť AV ČR (2014-2019), hodnocení rezortních VO, hodnocení VaVal podle Metodiky hodnocení výsledků výzkumných organizací a hodnocení výsledků ukončených programů platné pro léta 2013–2016.

Je tedy již funkčním nástrojem komplexního a relativně spravedlivého hodnocení VaVal.

Autorka této DP vidí stále ještě problémová místa v názvosloví.

Např. pojmenování „Výsledky typu Společenská relevance“ jsou značně zavádějící.

Proto pro finální optimalizaci bude taktéž vhodné upravit názvosloví v Metodice M17+ a systému hodnocení tak, aby se pojmy nepletly a nezaměňovaly se jejich vhodné způsoby uplatnění v obou fázích hodnocení.

K problematice užití kritéria společenské relevance v I. fázi hodnocení v Modulu M1 (Kvalita vybraných výsledků) oproti Modulu M3 (Společenská relevance) lze zopakovat, nejdůležitější rozlišovací znaky:

Modul 1) I. kategorie – Přínos k poznání: zejména (nikoli výhradně) pro výsledky základního výzkumu.

Přínos k poznání je tradiční kritérium hodnocení ve VaVal, posuzující originalitu, význam a obtížnost získání výsledku, uplatňované zejména na výsledky základního výzkumu.

II. kategorie - Společenská relevance: zejména pro výzkum aplikovaný

Společenská relevance je chápána jak ve smyslu „užitečnosti“ (typicky průmyslový výzkum přinášející ekonomické zisky), tak ve smyslu „potřebnosti“ (typicky výzkum rezortní vznikající na společenskou objednávku.) V souladu s britským hodnocením REF se „Společenskou relevancí se rozumí vliv / změna / přínos a to v oblastech mimo akademickou sféru: ekonomika, společnost, kultura, veřejná správa / služby, zdraví, životní prostředí, kvalita života.“ Cílem hodnocení podle tohoto kritéria je posouzení reálného předpokladu relevance výsledku.

V případě výsledků aplikovaného výzkumu je třeba dokládat reálný předpoklad užití / komerční užitečnost / společenskou potřebnost (vč. očekávaného / rozjednaného uplatnění v praxi, smlouva o smlouvě budoucí, e-mailová komunikace, kontakt na firmu a reference atd.).

Výsledek druhu – uspořádání konference je vhodnější uplatnit v Modulu 3.

Do Modulu 1 je vhodnější vybírat konkrétní konferenční příspěvky/ statě ve sbornících a velice trefně odůvodnit, proč je považován výsledek za výjimečný.

Modul 3) Výsledky spíše popularizačního charakteru je vhodnější uplatňovat v Modulu 3.

Je třeba nechat aplikačním výsledkům čas ukázat jejich relevanci a hodnotu. Uživatelská příručka doporučuje zaslat je do hodnocení co nejpozději. Pak lze snadněji vysvětlit a prokázat jejich relevanci, neboť už bude reálná a zřejmá.

8. Hodnocení AV ČR dle Metodiky 2017+

Tato kapitola se věnuje principům hodnocení AV ČR dle pravidel Metodiky M17+. Představuje její základní cíle a principy. Vysvětluje vztah Metodiky posledního hodnocení AV ČR v roce 2020, vůči Metodice M17+. Ve zkratce nastiňuje vývoj Metodiky M17+. V dílčí kapitole představuje postavení Akademie věd ČR a její role jako jednoho z typů výzkumných organizací a také upřesňuje definici role AV ČR jako výzkumné organizace. V závěrečné části nám tato kapitola představuje právní zakotvení AV ČR.

Tato kapitola si klade výzkumnou otázku, zdali a kterými prostředky je postavení AV ČR jako výzkumné organizace dostatečně právně ukotveno a vysvětleno.

Cíle, principy a obsah hodnocení

Akademická rada AV ČR stanovila k datu publikování Metodiky 2017+ tři hlavní cíle tohoto hodnocení:

1. Získání kvalitativních a kvantitativních informací o postavení vědy v AV ČR v období 2010–2014 v národním, evropském a světovém kontextu.
2. Získání informací pro strategické řízení AV ČR jako celku, včetně financování pracovišť jako jednoho z dílčích aspektů řízení.
3. Zprostředkování nezávislého a srovnatelného hodnocení a zpětné vazby pro řízení jednotlivých pracovišť AV ČR a týmů.

Náležitosti hodnocení byly upraveny v tehdy aktuálně platném dokumentu „Základní principy Hodnocení výzkumné a odborné činnosti pracovišť AV ČR za léta 2010–2014“, který schválila Akademická rada AV ČR. Hodnocení prováděné v souladu s těmito principy plně vyhovovalo minimálním standardům hodnocení všech modulů požadovaných pro hodnocení pro II. úroveň řízení. Bylo tehdy zároveň rozpracováno do detailu nutného pro III. úroveň řízení, když poskytovalo strukturované informace až pro úroveň týmů jednotlivých VO¹³⁸.

¹³⁸ Úřad vlády ČR, Metodika hodnocení Metodika hodnocení výzkumných organizací a hodnocení programů účelové podpory výzkumu, vývoje a inovací, 2017, s. 31.

8.1. Vývoj Metodiky 2017+ pro AV ČR

Od počátku bylo diskutováno užší propojení hodnocení z úrovně RVVI s hodnocením na úrovni AV ČR, sdílení informací, spolupráce při zpracování dat (otázka využití informačního systému ASEP pro hodnocení v rámci M17+), míra přiměřeného využívání závěrů hodnocení až po případnou možnost aktivní spoluúčasti v hodnocicích procesech.

Po dobu platnosti zákona č. 130/2002 Sb. o podpoře výzkumu, experimentálního vývoje a inovací z veřejných prostředků a o změně souvisejících zákonů (zákon o podpoře výzkumu, experimentálního vývoje a inovací), ve znění pozdějších předpisů, předepisující povinnost každoročního hodnocení výsledků všech VO, byla dále vyžadována účast AV ČR na národní úrovni hodnocení VaVal, tak jak je specifikována v příslušných částech Metodiky M17+.

V roce 2020 proběhlo již komplexní hodnocení AV ČR, kdy bylo dokončeno i komplexní hodnocení VŠ podle všech navržených modulů.

Výsledky hodnocení pracovišť AV ČR jsou volně dostupné formou *Závěrečných zpráv* z hodnocení na www stránkách o hodnocení AV ČR¹³⁹, či na vyžádání na příslušném orgánu zabývajícím se hodnocením na AV ČR. Veřejně dostupné jsou i obě jazykové verze, jak česká, tak i anglická.

Pro porozumění vztahu Metodiky hodnocení AV ČR (2015-2019), uplatněné během posledního hodnocení v roce 2020 nám napoví preambule výše zmíněné metodiky. Ta nám osvětluje finální implementaci Metodiky M17+ do Metodiky hodnocení za rok 2020. Tedy poslední, před nástupem již komplexního hodnocení Metodikou M17+.

„Obě metodiky mají řadu společných prvků, neboť Metodika 17+ využívá některé prvky předchozího hodnocení AV ČR, ale v řadě aspektů se liší vzhledem k rozdílné velikosti hodnocených subjektů a jejich odlišnému poslání. Realizace obou metodik představuje komplementární a vzájemně se ovlivňující procesy, kdy pracoviště AV ČR jsou hodnoceny podle zatím zavedených modulů Metodiky

¹³⁹ <https://www.avcr.cz/cs/o-nas/hodnoceni/>, platné k 12.3.2024

17+, současně však AV ČR provádí podrobnější mezinárodní hodnocení, jehož výsledky a zkušenosti mají význam pro další kroky při zavádění Metodiky 17+“¹⁴⁰
Samotné hodnocení AV ČR v Metodice M17+ je popsáno

Řešení střetů zájmů v AV ČR je dopodrobna popsáno v Příloze 2 Metodiky 2017+, není tedy třeba se pro řešení výzkumné otázky jím v DP dopodrobna zabývat.

8.2. Postavení Akademie věd ČR a její role jako jednoho z typů výzkumných organizací spadající do veřejných výzkumných institucí VaVal v České republice.

Pro pochopení, jak vůbec AV ČR funguje, a proč vlastně existuje, nám pomůže vysvětlení jejího postavení v systému VaVal a přiblížení její definice, jakožto výzkumné instituce.

Postavení AV ČR nám stručně popisuje Metodika 2017+: „AV ČR a její pracoviště jsou zřízena především pro provádění „vědeckého výzkumu (§ 13 písm. a) a b) zákona č. 283/1992 Sb., o akademii věd České republiky, ve znění pozdějších předpisů“.

Akademie věd a její postavení, jako jedné z velkých veřejných výzkumných institucí v.v.i. je zakotveno v Zákonu č. 341/2005 Sb., o veřejných výzkumných institucích, ve znění pozdějších předpisů.

Tento zákon upravuje:

- a) způsob zřízení, vznik, činnost a způsob zrušení a zánik veřejné výzkumné instituce,
- b) postavení a působnost zřizovatele a orgánů veřejné výzkumné instituce a

¹⁴⁰ AV ČR, Metodika hodnocení výzkumné a odborné činnosti výzkumně orientovaných pracovišť AV ČR za léta 2015–2019, AV ČR 2019., s. 1.

- c) přeměnu příspěvkových organizací zabývajících se výzkumem na veřejné výzkumné instituce.

Veřejná výzkumná instituce je právnickou osobou, jejímž hlavním předmětem činnosti je výzkum, včetně zajišťování infrastruktury výzkumu, vymezený zákonem o podpoře výzkumu, vývoje a inovací. Veřejná výzkumná instituce svou hlavní činností zajišťuje výzkum podporovaný zejména z veřejných prostředků v souladu s podmínkami pro poskytování veřejné podpory stanovenými právem Evropských společenství. Veřejná výzkumná instituce může být zřízena Českou republikou nebo územním samosprávným celkem. Jménem České republiky plní funkci zřizovatele veřejné výzkumné instituce ministerstvo, jiný ústřední orgán státní správy nebo Akademie věd České republiky v postavení organizačních složek České republiky (dále jen "organizační složka státu"). Veřejná výzkumná instituce musí být zapsána v rejstříku veřejných výzkumných institucí¹⁴¹, který vede Ministerstvo školství, mládeže a tělovýchovy.

Právní ustanovení, včetně mise AV ČR schválila vláda České republiky usnesením ze dne 24. května 2006 č. 614 s účinností od 1. ledna 2007.

Stanovy AV ČR jsou veřejně dostupným dokumentem¹⁴², který pojednává o funkčních principech, vysvětluje základní ustanovení, složení orgánů akademie, vyjmenovává pracoviště a jejich základní úkoly. V plném znění jsou stanovy veřejně přístupným zdrojem na stránkách AV ČR.

8.3. Definice role Akademie věd jako výzkumné organizace

Pro pochopení, o jaký typ výzkumné organizace se jedná, a co je hlavním úkolem nám pomohou stanovy AV ČR.

Stanovy AV ČR nám v samotné preambule představují že:

¹⁴¹ <https://www.msmt.cz/vyzkum-a-vyvoj-2/rejstrik-verejnych-vyzkumnych-instituci-1>

¹⁴² Stanovy AV ČR dostupné z <https://www.avcr.cz/cs/o-nas/pravni-predpisy/stanovy-av-cr/>

„Akademický sněm Akademie věd České republiky,

- vycházejí z Ústavou zaručené svobody vědeckého bádání, ze zákona (Zákon č. 283/1992 Sb., o Akademii věd České republiky, ve znění pozdějších předpisů (úplné znění č. 420/2005 Sb.) o Akademii věd České republiky (a z dalších právních předpisů upravujících výzkum a vývoj v České republice,*
- navazuje na více než dvousetletou tradici českých vědeckých institucí, zvláště Královské české společnosti nauk, České akademie věd a umění a Československé akademie věd, a na projekt Akademie, vypracovaný v letech 1861-1863 J. E. Purkyněm,*
- u vědomí, že základním posláním Akademie věd České republiky je obohacovat lidské poznání a sloužit prospěchu České republiky a jejích občanů,*
- ve snaze dále rozvíjet činnost Akademie věd České republiky jako národního výzkumného střediska - demokraticky uspořádané soustavy autonomních vědeckých pracovišť, která má nezastupitelnou úlohu v systému výzkumu, vývoje a vzdělávání v České republice,*

přijal na svém XXVII. zasedání dne 15. prosince 2005 tyto Stanovy Akademie věd České republiky (dále jen "Stanovy Akademie"). Stanovy Akademie byly schváleny usnesením vlády České republiky ze dne 24. května 2006 č. 614.“

AV ČR – měla od počátku snad o komplexní hodnocení své vlastní systémy hodnocení. Jejich koncepce „Strategie AV 21“ byla schválena XIV. zasedání akademického sněmu aV ČR 16. prosince 2014.

V části první Stanov AV ČR jsou zakotvena Základní ustanovení, která nám ještě více objasňují postavení této veřejné výzkumné instituce.

„Čl. 1

Akademie věd České republiky (dále jen "Akademie") je organizační složkou České republiky; její činnost je financována ze státního rozpočtu České republiky. Pro rozpočtové účely má Akademie postavení ústředního orgánu

České republiky a zřizuje jménem České republiky pracoviště jako veřejné výzkumné instituce (dále jen "pracoviště").

Čl. 2

(1) Sídlem Akademie je hlavní město Praha.

(2) Pracoviště se podle podmínek a potřeb zřizují na celém území České republiky a mohou mít své útvary i mimo území České republiky.

Čl. 3

(1) Akademie uskutečňuje prostřednictvím jí zřízených pracovišť výzkum v širokém spektru přírodních, technických, sociálních a humanitních věd, usiluje o rozvoj poznání na mezinárodní úrovni, vychovává vědecké pracovníky a šíří a uplatňuje výsledky své činnosti pro zvyšování úrovně vzdělanosti, kultury a konkurenceschopnosti České republiky i pro řešení aktuálních potřeb společnosti.

(2) Akademie rozvíjí svou činnost v úzké spolupráci a vzájemných vazbách s domácími i zahraničními právníckými a fyzickými osobami vykonávajícími, podporujícími nebo využívajícími výzkumnou činnost.

(3) Akademie podporuje občanské sdružení "Učená společnost České republiky", které přispívá k svobodnému pěstování a rozvoji vědy v České republice a reprezentuje ji vůči obdobným zahraničním vědeckým institucím. Podrobnosti budou upraveny smluvně.

(4) Akademie podporuje činnost oborových vědeckých společností sdružených v Radě vědeckých společností. Zřizuje a zrušuje české národní komitety mezinárodních vědeckých unií, jmenuje a odvolává jejich členy a podporuje jejich činnost.

Čl. 4

Akademie se aktivně podílí na spoluvytváření politiky České republiky a Evropské unie pro oblast výzkumu a vývoje. Při přípravě koncepcí a programů své činnosti se Akademie řídí potřebami rozvoje vědy, techniky a kultury, politikou výzkumu a vývoje České republiky a Evropské unie a mezinárodně uznávanými standardy vědecké práce. Přitom přihlíží k podnětům a připomínkám státních orgánů a dalších veřejných institucí, podnikatelské sféry, vědeckotechnických a kulturních organizací."

V dalších částech stanov AV ČR nalezneme popis fungování orgánů akademie, kdy za zmínku, pro účel této diplomové práce stojí např. odstavec Vědecká rada, Čl. 42:

„(1) Do působnosti Vědecké rady patří zejména:

- a) s využitím podnětů široké vědecké obce připravovat návrhy k tvorbě a realizaci vědní politiky Akademie a ke spoluvytváření vědní politiky České republiky a Evropské unie,*
- b) navrhnout Radě způsoby a kritéria hodnocení vědecké činnosti pracovišť včetně hodnocení výzkumných záměrů a výzkumných pracovníků, projednávat složení hodnotitelských komisí, vyjadřovat se k výsledkům hodnocení a navrhnout Radě příslušné závěry,*

Či např. Čl. 47 zabývající se rozdělováním finančních prostředků:

„Grantová agentura Akademie

(1) Grantová agentura Akademie je útvarem Akademie, jehož posláním je rozdělovat na základě výsledků veřejné soutěže ve výzkumu a vývoji účelové finanční prostředky, vyčleněné z rozpočtu Akademie a případně z jiných zdrojů na podporu grantových projektů⁹⁾.

(2) Uspořádání a činnost Grantové agentury Akademie upravuje její statut, který schvaluje Sněm.

Část třetí nám představuje úkoly pracovišť:

Postavení a úkoly pracovišť

„Čl. 48

Pracoviště, jejichž zřizovatelem je Akademie, jsou veřejnými výzkumnými institucemi.

Čl. 49

(1) Pracoviště v souladu se svou zřizovací listinou

- a) uskutečňuje vědecký výzkum,*
- b) přispívá ke zvýšení úrovně poznání a vzdělanosti,*
- c) přispívá k využití výsledků vědeckého výzkumu,*
- d) získává, zpracovává a rozšiřuje vědecké informace a poskytuje vědecké posudky, stanoviska a doporučení,*
- e) ve spolupráci s vysokými školami uskutečňuje doktorské studijní programy a vychovává vědecké pracovníky,*
- f) rozvíjí mezinárodní spolupráci v oblasti vědecké činnosti a vývoje technologií,*

g) realizuje své úkoly ve spolupráci s ostatními vědeckými a odbornými institucemi a jinými subjekty; za tím účelem s nimi může uzavírat smlouvy o sdružení,

h) zajišťuje infrastrukturu pro výzkum a vývoj.

(2) Pracoviště též organizuje vědecká setkání a může zajišťovat různé formy odborné výchovy v rámci celoživotního vzdělávání a zvyšování kvalifikace.

(3) Pracoviště může provádět další a jinou činnost podle zvláštního právního předpisu ¹¹⁾.

(4) Činnost pracoviště a jeho výzkumné záměry jsou pravidelně hodnoceny podle zvláštních právních předpisů

(1) Hospodaření pracovišť se řídí ustanoveními zákona o veřejných výzkumných institucích a dalšími právními předpisy.

(2) Pracoviště mohou na základě předchozího písemného souhlasu dozorčí rady pracoviště a Rady zakládat za účelem využívání výsledků své výzkumné činnosti jinou právnickou osobu, nabýt účasti na již existující právnické osobě nebo do ní peněžitým nebo nepeněžitým vkladem vstupovat.

Čl. 51

Místa vysokoškolsky vzdělaných pracovníků výzkumných útvarů pracovišť jsou obsazována na základě výběrového řízení, vyhlašovaného ředitelem pracoviště. Výběrové řízení musí být veřejně vyhlášeno nejméně tři týdny před termínem podání přihlášek, zpravidla na [www stránkách Akademie](http://www.stránkách Akademie). Výběr mezi uchazeči provede nejméně tříčlenná komise, kterou jmenuje ředitel pracoviště. Na základě zápisu o jednání komise doporučí řediteli pracoviště kandidáty na přijetí. Ředitel pracoviště rozhodne o přijetí nového pracovníka a o jeho zařazení do kvalifikačního stupně a sjedná s ním mzdu a délku trvání jeho pracovní smlouvy.

Čl. 52

(1) Strukturu a působnost orgánů pracovišť a vydávání vnitřních předpisů pracovišť upravuje zákon o veřejných výzkumných institucích.

(2) Doporučení týkající se činnosti orgánů pracovišť a postavení zaměstnanců pracovišť ve vztahu k Akademii obsahuje příloha Stanov Akademie.

Čl. 53

(1) Ředitel pracoviště má právo určit podmínky publikování zpráv a stanovisek vydávaných jménem pracoviště.

(2) Výkon práv k výsledkům duševní tvořivé činnosti výzkumných pracovníků, jež jsou chráněny právem z průmyslového či jiného duševního vlastnictví, přísluší v rozsahu stanoveném zvláštními právními předpisy ¹³⁾ pracovišti, na kterém byly těmito pracovníky vytvořeny ke splnění jejich pracovního úkolu. Pracoviště je povinno přijmout pravidla pro stanovení odměn původcům nehmotných statků s ohledem na technický a hospodářský význam těchto statků.

¹³⁾ Např. zákon č. 12/2000 Sb., autorský zákon, ve znění pozdějších předpisů, zákon č. 527/1990 Sb., o vynálezech a zlepšovacích návrzích, ve znění pozdějších předpisů, zákon č. 478/1992 Sb., o užitných vzorech, ve znění pozdějších předpisů, zákon č. 207/2000 Sb., o ochraně průmyslových vzorů, ve znění pozdějších předpisů.“

Všechny části stanov jsou volně dostupné z veřejných zdrojů AV ČR, proto je není třeba v rámci této diplomové práce plně citovat ani zmiňovat, neboť pro badatelský záměr nejsou podstatné.

8.7. Právní forma AV ČR

Právní formu AV ČR nám v plném znění formuluje úplné znění zákona č. 283/1992 Sb., o Akademii věd České republiky, jak vyplývá ze změn provedených zákonem č. 220/2000 Sb. a zákonem č. 342/2005 Sb.

Pro účely představení a lepšího pochopení mise a fungování AV ČR citujme alespoň několik paragrafů výše zmíněného zákona, tedy:

„§ 2

1. Akademie uskutečňuje výzkum prostřednictvím pracovišť Akademie (dále jen "pracoviště").
2. Akademie a její pracoviště uzavírají smlouvy o mezinárodní spolupráci v oblasti vědecké činnosti a vývoje technologií.

§ 3

1. *Akademie je organizační složkou České republiky; její činnost je financována ze státního rozpočtu České republiky.*

2. *Akademie má pro rozpočtové účely postavení ústředního orgánu České republiky a zřizuje jménem České republiky pracoviště jako veřejné výzkumné instituce. Prostředky pro ni se rozpočtují v samostatné kapitole státního rozpočtu České republiky.*

3. *Akademie je oprávněna přijímat finanční dary včetně darů devizových. Tyto finanční dary, včetně devizových, jsou příjmy jejího rezervního fondu¹⁾ a jako takové jsou jejími mimorozpočtovými zdroji.*

4. *Akademie podporuje Učenou společnost České republiky, občanské sdružení, která přispívá ke svobodnému pěstování a rozvoji vědy v České republice a reprezentuje ji vůči obdobným zahraničním vědeckým institucím.*

§ 4

Orgány Akademie jsou: a. Akademický sněm (dále jen "Sněm"), b. Akademická rada (dále jen "Rada") a její předsednictvo (dále jen "předsednictvo"), c. předseda Akademie (dále jen "předseda"), d. Vědecká rada Akademie (dále jen "Vědecká rada")."

Zákon dále v plném znění upravuje hierarchii řízení AV ČR, délku funkčních období jednotlivých poradních a výkonných orgánů. Dále představuje složení a funkci rady atd.

Za zmínku pro účely této diplomové práce stojí citace:

§ 13 *„Pracoviště a. uskutečňuje vědecký výzkum, b. přispívá ke zvýšení úrovně poznání a vzdělanosti, c. přispívá k využití výsledků vědeckého výzkumu, d. získává, zpracovává a rozšiřuje vědecké informace a poskytuje vědecké posudky, stanoviska a doporučení, e. ve spolupráci s vysokými školami uskutečňuje doktorské studijní programy⁴⁾ a vychovává*

vědecké pracovníky, f. rozvíjí mezinárodní spolupráci v oblasti vědecké činnosti a vývoje technologií, g. realizuje své úkoly ve spolupráci s ostatními vědeckými a odbornými institucemi; za tím účelem může s těmito institucemi uzavírat smlouvy o sdružení, h. zajišťuje infrastrukturu pro výzkum a vývoj.“

Plné znění zákona je opět volně přístupné, proto jej nebudeme na stránkách této diplomové práce plně citovat.

8.8. Dílčí závěry

Vztah Metodiky pro hodnocení AV ČR, využití v roce 2020 a Metodiky M17+ je dobře vysvětlen v Preambuli zmíněného hodnocení AV ČR za roky 2015-2019. Právní ukotvení a právní formu AV ČR nám v plném znění formuluje úplné znění zákona č. 283/1992 Sb., o Akademii věd České republiky, jak vyplývá ze změn provedených zákonem č. 220/2000 Sb. a zákonem č. 342/2005 Sb. Principy AV ČR, její postavení, význam a cíle jsou jasně uvedeny ve stanovách AV ČR, které jsou veřejně dostupnou informací, např. na první straně webu AV ČR.

9. Mezinárodní kontext výběru příkladů Finska a Švýcarsko

Z dlouhodobého hlediska se jak Finsko, tak Švýcarsko řadí na světovou špičku v rámci zájmu o spolupráci na poli vědy výzkumu a inovací. Níže uvedený obrázek nám graficky zobrazuje intenzitu sítí spolupráce na výzkumných projektech. Švýcarsko je v samotném středu zájmů, Finsko má každoročně vyšší a vyšší podíly a počty světových mezinárodních collaborativních výzkumů, spole se státy jako Velká Británie, Německo, Francie a Nizozemsko.

Mimo státy, ve kterých jsou jasné cíle kolaborativních výzkumů, je Finsko ojedinělým fenoménem. Zatímco státy jako Německo či Francie mají nejen, že značné finanční prostředky, dobrou základnu využitelnosti a propojení se soukromým sektorem, mají také obrovskou jazykovou výhodu. Většina bývalých koloniálních zemí se snaží spolupracovat s Francií z jazykového hlediska jeho

předností, tak v Německu se zase mohou setkat s potencionálním využitím a záměrem o propojení ze strany soukromého, např. technologického sektoru. Velká Británie má opět obrovský potenciál díky dlouholeté tradici a excelenci svých univerzitních a kademických projektů. Nizozemsko, podobně jako Finsko investovalo obrovské finanční výdaje a úsilí do co uživatelsky nejpřívětivějšího vědeckého prostředí. V případě Švýcarska je neopomenutelným příkladem značná finanční základna a možnosti pro financování výzkumu. Doposud se Švýcarsko pyšnilo největším množstvím vypublikovaných vědeckých prací. Na nadcházejících kapitolách se ato DP pokusí rozklíčovat dva stěžejní faktory, na základě kterých jsou tyto dva státy preferovány pro výzkumné spolupráce. Pokusí se jejich benefity zahrnout do návrhu optimalizace Metodiky M17+ tak, aby byla uživatelsky co nejpříjemnější.

Oba obrázky jsou součástí veřejných prezentací k projektu Horizon 2020.

Overview of the Horizon2020 >> structure of collabarorative networks



Note: This graph represents the backbone of H2020. Nodes are countries, and links represent strong⁶ connections based on Horizon 2020 projects. EU-15 countries are represented in blue, EU-13 countries are represented in orange and Associated Countries (AC) are represented in green. The size of the nodes expresses their centrality, and the width of the links expresses the number of collaborations. Source: CORDA data.

Preferred connections >> network powerhouses under H2020

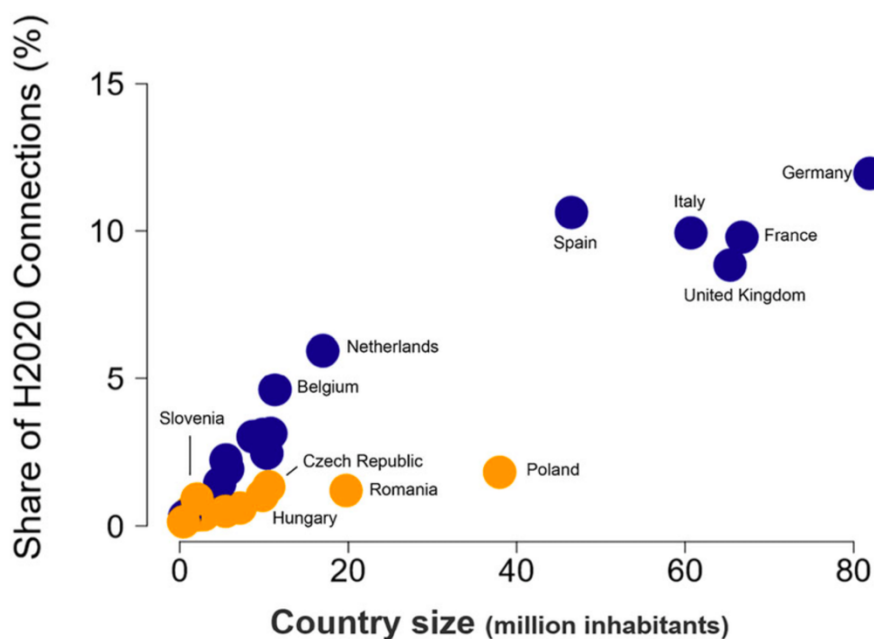

Note: it is important to understand which countries occupy central positions in the network. Overall, as shown in the interim evaluation of Horizon 2020, the most connected countries are also the largest ones (Figure 2). The most connected country is Germany, with around 12% of the collaborations within the network involving German participants, followed by Spain (11%), Italy (10%), and France (10%)

10. Finsko Akademie věd Finské republiky (Suomen Akatemia)

V této kapitole se DP věnuje popisu specifik fungování Suomen Akatemia, jejímu financování a jejímu pohledu na společenskou relevanci ve výzkumu.

Tato kapitola představuje koncepci fungování Finské rady pro výzkum (Suomen Akatemia) a věnuje se i rozdílu mezi Akademií věd a písma (Suomenlainen Tiedeakatemia) a jejímu financování, jakožto druhu podpory výzkumu. Zabývá se problematikou financování vědy ve Finsku, se zvláštním zaměřením na společenský dopad a společenskou relevanci výzkumu vědy. Přístupu k přihlášení projektů do soutěže o financování a způsobu k jejího hodnocení. Zvláštní pozornost opět věnuje hodnocení společenské relevance.

Jako otázku si klade, zdali je tento způsob funkční, a zdali je v něčem efektivnější, nežli způsob hodnocení vědy Metodikou M17+ na AV ČR.

10.1. Finská Akademie věd, Suomenlainen Tiedeakatemia vs. Suomen Akatemia.

Při komparaci způsobů hodnocení *kritéria společenské relevance* mezi výzkumem humanitních věd na AV ČR a způsobem, jakým se přistupuje k hodnocení tohoto kritéria ve Finsku je třeba v první řadě zmínit rozdíly mezi Suomenlainen Tiedeakatemia¹⁴³ (Finská Akademie věd a písmá) a Suomen Akatemia (Akademie Finska).

Ačkoliv mají obě dvě instituce ve svých názvech slovo akademie, v prvním případě se jedná o instituci, která se zabývá spíše reprezentativní funkcí a její hlavní náplní je spíše rozdělování specializovaných grantů.

Finská akademie věd a písmá (Suomenlainen Tiedeakatemia) je veřejně založená učená společnost. Byla založena v roce 1908 s hlavním cílem podporovat vědecký výzkum, působit jako zprostředkovatel mezi těmi, kdo se zabývají pokročilým výzkumem, a podporovat lepší využití excelentního výzkumu pro plánování národní vzdělávací a výzkumné politiky.

Akademie věd a písmá pravidelně vyzívá akademiky a vědce, kteří se vyznamenali ve svých oborech, aby se stali jejími členy. Počet finských členů je omezený: nemůže být více než 333 členů mladších 65 let. Členství v akademii je doživotní. Záměrně akcentujeme přídavné jméno „finských“, neboť zahraničních členů, kteří obdrželi čestné členství, nebyl uveden omezující počet.

Akademie pořádá setkání, besedy, vzdělávací akce, vydává vědecké publikace, vydává komentáře k otázkám výzkumu a výzkumníkům s ohledem na záležitosti aktuálního společenského zájmu a předkládá návrhy týkající se vědy i osobností, které se jí zabývají. Dále se aktivně podílí na dlouhodobém plánování vědecké politiky. Akademie vědy a písmá každoročně rozděljuje více než 2,5 milionu eur ve formě grantů, zejména mladým výzkumníkům.

¹⁴³ Webové stránky Suomenlainen Tiedeakatemia, <https://acadsci.fi/> dostupné k 30.3.2024.

Rada akademie se skládá z devíti finských členů Akademie. Prezident a viceprezident jsou nominováni na dva roky, střídavě ze dvou různých sekcí: jedna pro matematiku a exaktní vědy, druhá je pro humanitní obory.

Funkční období trvá dva kalendářní roky pro předsedu a místopředsedu akademie. Pět kalendářních let pro pokladníka a tajemníky sekcí a jeden rok pro ostatní členy, kteří mohou být každoročně znovu zvoleni do svých funkcí. Celkem však na tři po sobě jdoucí léta.

Nejnovější vybraná pravidla pro fungování byla schválena na podzimním zasedání akademie dne 9. listopadu 2020 a byla ratifikována Finským národním výborem pro patenty a registraci dne 23. listopadu 2020.

Vybrané aspekty:

1 § Cíle

(1) Cílem Finské akademie věd a písmá je podporovat vědecký a akademický výzkum, sloužit jako pojítka mezi těmi, kdo se na takovém výzkumu podílejí na vysoké úrovni, s cílem zvýšit vědeckou interakci a podporovat využívání výsledků tohoto výzkumu pro účely rozhodování v rámci společnosti jako celku.

(2) Akademie věd a písmá sleduje tyto cíle formou pořádáním schůzí a školicích kurzů, na nichž jsou předkládány příspěvky a vedeny diskuse, dále vydává stanoviska a návrhy na činnost. Oznamuje svá stanoviska k otázkám týkajícím se výzkumu a postavení a funkcí výzkumných pracovníků. Informuje o aktuálním dění v občanské společnosti, vydávání a distribuuje vědecké a jiné akademické publikace. Věnuje se podpoře těch, kdo provádějí výzkum, nasměrovává a nabádá schopné vědce k účasti na takových výzkumech. Dále se věnuje poskytování odborných poradenských služeb založených na širokém a dostatečném přehledu stávajícího výzkumu a konzultacím s uznávanými odborníky.

Akademie věd a písmá je rozdělena na dvě sekce, přírodovědnou a humanitní. Ty zase dělí do skupin například podle oborů, které zastupují. O

názvech skupin a jejich oborech se rozhoduje na statutárních schůzích Akademie nebo na mimořádných schůzích svolaných k tomuto účelu.

Veškeré informace k fungování Finské akademie věd a písma jsou veřejně přístupné formou *Výroční zprávy Finské akademie věd a písma* jsou každoročně zveřejňovány v *Ročence*¹⁴⁴.

Finská akademie věd a písma je svojí koncepcí spíše podobná Ministerstvu pro vědu, výzkum a inovace v ČR či ještě lépe jí lze srovnat spíše s Grantovou agenturou České republiky. Jako akademie je zodpovědná především za záležitosti CoFA (Rady finských akademií). CoFA hraje důležitou roli v reformě finského systému akademií věd a bude mít zásadní význam při určování směru, kterým se tento systém bude v budoucnu ubírat. Akademie věd se v rámci své dohody snaží ještě aktivněji podílet na rozvoji vědecké komunity a její internacionalizaci. Veškeré dokumenty a stanovy jsou vydávány a uveřejňovány kromě finštiny také ve švédštině a angličtině. Finská akademie věd a písma vydává většinu svých publikací výhradně v angličtině. Tento jazyk z důvodu cílené internacionalizace preferuje ve všech svých výstupech.

Finská akademie věd a písma plní funkci srovnatelnou v českém prostředí s Grantovou agenturou ČR. V roce 2022 akademie rozdělila granty ve výši téměř 2,5 milionu eur. Většina grantů byla určena pro mladé postgraduální výzkumníky.

Hodnota individuálního grantu na postgraduální studium byla 26 000 eur. V průběhu sledovaného roku již nebyly vypláceny náhrady vysokým školám v souvislosti s granty na doktorandské studium, ale při podávání žádostí o granty bylo možné žádat i o grant na úhradu nákladů na výzkum. Členům Akademie nebyly uděleny žádné osobní granty. V souladu s rozhodnutím z roku 2021 se začalo postupně zvyšovat rozpětí rozdělování jednotlivých grantů.

¹⁴⁴ <https://acadsci.fi/en/about-the-academy/publications/year-book/year-book-2022/>

Žádosti o granty byly posuzovány recenzenty jmenovanými správní radou, kteří jsou předními odborníky ve svých oborech, a konečná rozhodnutí přijala rada na základě doporučení hodnotitelů.

Pro účely této DP se nebudeme blíže systému fungování Suomenlainen Tiedeakatemie více věnovat, neboť pro komparační výzkum hodnocení kritéria *společenské relevance* ve výzkumu byl vybrán vzorek hodnocení instituce jiné, tedy Suomen Akatemia.

Suomen Akatemia (Research Council of Finland, Finská rada pro výzkum)

Svojí koncepcí, funkcí i účelem a způsobem fungování je Suomen Akatemia¹⁴⁵ nejvíce podobná AV ČR.

Její oficiální anglický název zní *Research Council of Finland*, veškeré informace má přehledně veřejně dostupné na svých webových stránkách ve finské, švédské i anglické jazykové mutaci. Do češtiny můžeme Suomen Akatemia překládat jako „Finská výzkumná rada“ či „Finská rada pro výzkum“.

Finská rada pro výzkum je expertní organizací v oblasti vědy a výzkumu. Financuje kvalitní vědecký výzkum, poskytuje odborné expertizy v oblasti vědy a vědní politiky. Snaží se o posílení pozice finské vědy a výzkumu ve světě. Je vládní agenturou v rámci správní pobočky finského ministerstva školství, vědy a kultury.

Jejími úkoly jsou:

- grantové financování v otevřených soutěžních výzvách na vědecký výzkum a školení výzkumných pracovníků a zlepšení rámcových podmínek pro výzkum
- poskytovat odborné znalosti finským a mezinárodním sítím spolupráce
- shromažďovat a analyzovat data o vědě a vědeckém výzkumu
- převzít další role expertů na vědeckou politiku

¹⁴⁵ Webové stránky instituce: <https://www.aka.fi/en/>, převzato k 23.3.2023

Financuje excelentní, odpovědný a vysoce účinný výzkum, aby zajistila, že veřejnost bude moci výsledky co nejlépe a nejefektivněji využít. Jejím cílem je obnova, diverzifikace a zvýšení internacionalizace finského výzkumu. Její činnost pokrývá celé spektrum vědních oborů.

Podporuje dopad a obnovu a realizaci výzkumu tím, že povzbuzuje výzkumné pracovníky, k tomu, aby předkládali své plány a návrhy na jejich financování v mezinárodním měřítku, která jsou sice rizikovější, ale oplývají vysokou vědeckou kvalitou.

Vytvářím vysoce kvalitní data a analýzy a podporuje využívání vědeckých poznatků při tvorbě národní politiky. Zvyšuje národní vzdělanost formou podpory výzkumu a shromažďováním otevíráním dat. Náplní její práce je podpora vzdělanosti a konkurenceschopnosti finské společnosti. Rozšíření znalostí a jejich know-how.

Jedním ze stěžejních principů, o který se opírá celé fungování a financování VaVal ve Finsku, je zaměření na společenský dopad (Societal Impact). Jemu se věnuje celá úvodní strana Suomen Akatemia¹⁴⁶.

Dle jejich popisku se společenský dopad týká způsobů, kterými výzkum přispívá k vývoji společnosti a k řešení sociálních problémů uvnitř ní. Společenský dopad je komplexní fenomén, který vzniká při interakci mezi výzkumnými daty a dalšími faktory, často s dalekosáhlými a dlouhodobými konsekvencemi.

V závislosti na oblasti vědy a úkolech výzkumné organizace může mít výzkum dopad na společnost mnoha způsoby. Věda je základem lidského porozumění. Pomáhá budovat udržitelnou a prosperující společnost, a může být použita jako základ pro rozhodování, pro rozvoj postupů či pro účely výuky. Vysoce kvalitní výzkum spoluutváří odborné znalosti, které využívá Suomen Akatemia k řešení hlavních společenských výzev.

Suomen Akatemia spolupracuje také s klíčovými zainteresovanými stranami na zlepšení kvality a dopadu výzkumu, vzdělávání a inovací.

¹⁴⁶ <https://www.aka.fi/en/about-us/what-we-do/societal-impact/>

V roce 2024 její finanční prostředky na výzkum dosáhly přibližně 543 milionů eur. Každý rok jejich finanční prostředky přispějí k práci přibližně 3 000 lidí na univerzitách a výzkumných ústavech.

10.2. Pravidelné hodnocení vědy Finsko

Finská výzkumná rada - Suomen Akatemia pravidelně hodnotí stav vědy a výzkumu ve Finsku¹⁴⁷ za účelem podpory finských vysokoškolských institucí a vládních výzkumných ústavů a jejich úsilí o další rozvoj jejich provozu. Tyto recenze zároveň slouží k informování o vědecké politice a jejím směřování. Recenze či zprávy jsou publikovány ve formě statistických a bibliometrických analýz financování výzkumu, výzkumného personálu a vědeckých publikací. Zahrnují také analýzy na konkrétní témata. Finsko a jejího postavení ve světě VaVal je rovněž zkoumáno a sledováno ve vztahu ke klíčovým referenčním zemím, zejména Skandinávie, USA, Číny, Indie a Velké Británie.

Příští statistika stavu vědeckého výzkumu ve Finsku bude zveřejněna v roce 2024.

Klasifikace výzkumných oborů

Klasifikace¹⁴⁸ výzkumných oborů Finské výzkumné rady je založena na klasifikaci vědeckých oborů Finské statistiky. Klasifikace se používá například při sestavování statistik o financování výzkumu a při organizování vzájemného hodnocení žádostí. Klasifikace zahrnuje 64 výzkumných oblastí rozdělených do sedmi hlavních kategorií. Oblast výzkumu může mít různý počet podkategorií. Rozdělení opět vychází z členění Frascati manuálu.

Fungování Suomen Akatemia co se týče financování, existuje na jiném principu, než na AV ČR.

¹⁴⁷ Zprávy o komplexním hodnocení VaVal ve Finsku <https://www.aka.fi/en/about-us/data-and-analysis/state-of-scientific-research-in-finland/>

¹⁴⁸ <https://www.aka.fi/en/research-funding/apply-for-funding/how-to-apply-for-funding/az-index-of-application-guidelines2/research-field-classification/>

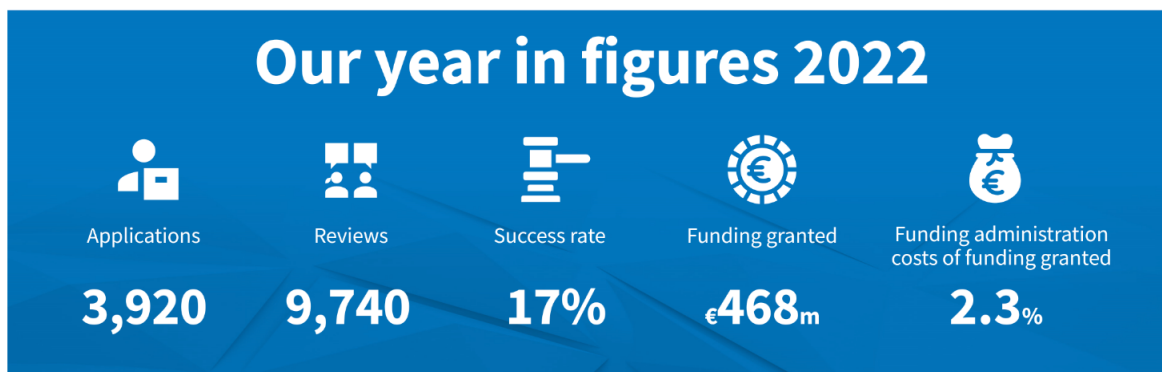

Přehled za poslední vyhodnocený rok, 2022. Zdroj: <https://www.aka.fi/en/about-us/what-we-do/what-we-are/> uvedeno k 30.3.2024

10.3. Hodnotící proces vyhodnocování vědeckých projektů:

Hodnocení a rozdělování financí nefunguje stejně, jako na AV ČR. Princip bychom mohli přirovnat k základním pravidlům a principům projektového managementu. Každý vědecký projekt má své vlastní vedení. O grant může požádat vědecký tým i jednotlivec, a to tak často, jak bude chtít. Princip je zkratkovitě popsán zde:

- Vědci zasílají své výzkumné plány a žádosti o grant.
- Mezinárodní odborníci z různých oblastí plány je procházejí, hodnotí a vypracovávají k nim revizní zprávy, vyhodnocení na základě zejména peer review.
- Akademií vybraní a zvolení hodnotitelé - úředníci přezkoumávají revizní zprávy a diskutují o nich. Poté se rozhodnou, zda a které projekty budou ze strany Suomen Akatemia financovány.
- Osoby s rozhodovací pravomocí jsou členy finské vědecké komunity, tj. významní profesori nebo výzkumní pracovníci ve svých oborech.
- Akademičtí pracovníci úřadů Suomen Akatemia (Finské rady pro výzkum) nepřijímají žádná rozhodnutí o financování.
- Političtí činitelé se neúčastní procesu přezkoumání nebo rozhodování Finské rady pro výzkum.

Níže nám obrázek popisuje, jak funguje proces přihlášky projektu do hodnocení:

- 1) Předkdatel vyplní v on-line přihlášku
- 2) Akademičtí administrátoři přihlášku projdou a zkontrolují, případně vrátí k přepracování.
- 3) Přihláška je předložena panelu hodnotitelů
- 4) Zvolený předseda učiní finální rozhodnutí
- 5) Projekt startuje

10.4. Podávání žádostí - Vyhlašované výzvy

Na základě pravidelných výzev se dle základního rozčlenění přihlašují zájemci k jednotlivým programům, které jsou vyhodnocovány na základě vládní politiky a poptávky ze soukromého a vládního sektoru.

Každá z výzev má jinou strukturu, neboť každý projekt má jiná specifika.

Před každou výzvou je vypsán webinář, který má odpovědět na základní otázky a pomoci správnému vyplnění žádostí tak, aby se ve finálním panelu sešlo co nejvíce nejvyšších a nejkonkurenceschopnějších žádostí. Tento systém je velice funkční, snadno srozumitelný a nastavuje kvalitní konkurenceschopné prostředí.

How we process an application



Zdroj: <https://www.aka.fi/en/about-us/what-we-do/what-we-are/how-we-work/> převzato k 30.3.2023

Výzvy k podávání žádostí

Finská rada pro výzkum vyhlašuje dvakrát do roka výzvy k podávání žádostí o financování výzkumu. Na jaře a koncem podzimu. V průběhu roku nabízí i řadu dalších dílčích výzev, proto je nutné sledovat novinky a aktivně sledovat výzvy na webu či Instagramu. Termíny výzev jsou pevně dané. V závislosti na možnostech financování žádá o financování buď hlavní řešitel (PI) výzkumného projektu, nebo samotná výzkumná organizace.

10.5. Financování

Univerzita nebo výzkumný ústav, popř. označený jako výzkumná organizace, používá finanční prostředky k pokrytí nákladů na výzkum a na platy členů týmu. Výzkumná organizace každoročně fakturuje Radě pro výzkum na základě skutečných nákladů.

- V průměru jejich finanční prostředky, nejčastěji na čtyřletý projekt, dosahují 500 000 eur. Z této částky připadá 35–40 % na výzkumnou organizaci jako režijní náklady, které slouží k úhradě nájemného, nákladů na informační systémy a další administrativní náklady.
- Výzkumníci jsou zaměstnáni univerzitou nebo výzkumným ústavem, který projekt vybraný projekt hostí.

Financování jednotlivých programů a složek VaVal funguje na částečně odlišném způsobu financování, nežli na AV ČR.

Rozdělení financování je na:

- Financování jednotlivých výzkumníků
- Financování výzkumných týmů
- Financování výzkumných organizací
- Financování strategického výzkumu
- Mezinárodní finanční spolupráce

Dále můžeme jmenovat další programy a schémata která jsou také financována na základě vyhodnocených projektů:

Akademické programy, Strategický výzkum, Finská centra excelence, Finský vlajkový program, Výzkumné infrastruktury, Univerzitní profilace, ICT 2023, Výzkum Antarktidy, Finnacování z EU Recovery and Resilience Facility (RRF) a Proof of Concept Funding.

Přehled možností financování

Způsob, jakým jsou financovány jednotlivé programy, instituce, projekty je značně odlišný od ČR.

Žadatelé žádají formou vyplnění žádostí on-line. Velice jednoduchým způsobem, dle návodných kroků a dle uživatelské příručky. Žádosti jsou děleny dle schématu na obrázku:



Pro výzkumníky

- Profesor akademie
- Výzkumný pracovník Akademie
- Klinický výzkumník
- Financování mobility



Pro výzkumné týmy

- Financování projektu akademie
- Financování programu Akademie
- Financování Center of Excellence



Pro výzkumné organizace

- Financování výzkumné infrastruktury
- Finanční prostředky na posílení univerzitních výzkumných profilů
- Stěžejní financování



Strategický výzkum

- Strategické výzkumné programy

Na webových stránkách Suomen Akatemia se po rozkliknutí anglického ekvivalentu jednotlivých kvadrilů obrázku dostane uživatel k nabídce aktuálně předkládaných výzev. Pro případ, že by výzvy nekorespondovaly s plánovaným výzkumem, má každý žadatel, či výzkumný tým právo předložit návrh na příští program výzev. U aktuálních a potřebných návrhů existují formy výjimečného financování (př. výzkum roušek v pandemii, komunikace s uprchlíky, speciální vybavení pro armádu atp.)

Základní financování

Cílem vlajkového programu Finské výzkumné rady (Suomen Akatemia) je shromažďování odborných znalostí z různých vědních oblastí zájmu Finska, a to za účelem vytvoření výzkumných a dopadových klastrů na tak vysoké úrovni, které by dále přispívaly ke kontinuálnímu zvyšování kvality a dopadu finského výzkumu. Vlajkovou lodí je efektivní kombinace špičkového výzkumu, jeho vlivu na podporu hospodářského růstu a společnosti, dále úzké propojení s podnikatelským sektorem a společností jako celku. Přizpůsobivost do většího spektra lidských činností a silný závazek vůči hostitelským organizacím.

Financování výzkumné infrastruktury

Finská výzkumná rada poskytuje finanční prostředky na akvizici, zřízení, modernizaci nebo rozšíření celostátně významných výzkumných infrastruktur, které podporují vědecký výzkum. Výzkumnými infrastrukturami se rozumí přístrojová základna a rezervy, zařízení, informační sítě, databáze, materiály a služby umožňující výzkum ve všech jeho fázích.

Finanční prostředky na posílení univerzitních výzkumných profilů

Financování Finské výzkumné rady (Suomen Akatemia) za účelem posílení profilů univerzitního výzkumu podporuje a urychluje strategické a účelové profilování finských univerzit. Cílené financování oborů, za účelem zlepšení kvality výzkumu a konkurence schopnosti v mezinárodním poli je také jednou z priorit financování výzkumů ze strany Suomen Akatemia. Financování je určeno na opatření, která posilují strategické oblasti výzkumu univerzit a jejich

nové iniciativy. Financování je ovšem otevřeno všem vědcům a oborům, jak exaktních tak i humanitních a sociálních věd.

10.6. Vědecké rady

Finská výzkumná rada má tři vědecké rady:

- Vědecká rada pro biologické vědy, zdraví a životní prostředí
- Vědecká rada pro společenské a humanitní vědy
- Vědecká rada pro přírodní vědy a inženýrství

Vědecké rady poskytují finanční prostředky na vědecký výzkum, rozvoj a využití rámcových podmínek pro výzkum. Rozhodují o financování mezinárodních výzkumných infrastruktur, i pokud spolupráce není založena na výhradním postavení Finska ve mezinárodním týmu. Rovněž monitorují dopady a účinnost financování výzkumu a systematicky podporují výzkum spolu s dalšími orgány Rady pro výzkum.

Finská vláda jmenuje předsedu a členy každé vědecké rady na tříleté funkční období. Funkční období současných vědeckých rad je 1. ledna 2022–31. prosince 2024.

Vědecké rady (konsorcia) představují rozsáhlé a excelentní vědecké znalosti. Jejich členové zastupují výzkum, vědu a inovace v širokém smyslu a spektru činností; nejsou zástupci jednoho oboru, jedné univerzity nebo jediného výzkumného ústavu.

Vhodné členy konsorcia mohou Ministerstvu školství, vědy a kultury navrhnout univerzity, výzkumné ústavy, subjekty a organizace věnující se vědě a výzkumu, dále učené společnosti, akademie a zástupci vědecké obce. Před jmenováním vědeckých rad (konsorcií) ministerstvo konzultuje různé aspekty fungování vědeckých rad, jakožto jeho poradních orgánů.

Vědecká rada pro společenské a humanitní vědy

Vědecká rada pro společenské a humanitní vědy poskytuje finanční prostředky na výzkum v rámci své působnosti. Vědecká rada zastupuje mnoho vědních oborů a výzkum v její působnosti se provádí na všech univerzitách ve Finsku. V humanitních i společenských vědách představuje financování poskytnuté

Finskou radou pro výzkum značnou část externího financování výzkumu univerzit.

Úkolem Vědecké rady pro společenské a humanitní vědy je podporovat kvalitní vědecký výzkum v oborech, které sama zastupuje. Cílem Vědecké rady je posílit společenskovědní a humanitní výzkum a zohlednit jejich specifika.

Výzkumné obory

Oblasti výzkumu Vědecké rady pro společenské a humanitní vědy jsou následující:

- filozofie
- historie a archeologie
- pedagogické vědy
- lingvistika
- zákon
- psychologie
- společenské vědy
- umělecký výzkum
- ekonomika
- teologie
- politické vědy
- komunikační vědy
- sociologický environmentální výzkum a humánní geografie
- další výzkum v oblasti humanitních a společenských věd, včetně multidisciplinárního výzkumu

10.7. Kritéria a zásady financování humanitních a společenských oborů

Kritéria financování a stanovky Vědecké rady pro společenské a humanitní vědy¹⁴⁹ jsou zakotveny přímo ve strategii Finské výzkumné rady na podporu kvality a dopad jejich výzkumu a na podporu vědy všeobecně. Zásady fungování a financování VaVal jsou založeny na obecných kritériích pro rozhodování o financování.

¹⁴⁹ <https://www.aka.fi/en/about-us/decision-making-bodies/research-councils/research-council-for-culture-and-society/policies-of-research-council-for-culture-and-society/>

Badatelský záměr a samotná **kvalita předložené žádosti** jsou nejdůležitějším faktorem ovlivňujícím rozhodování o financování. Vědecká rada financuje především žádosti, které získají nejvyšší celkové hodnocení 6 nebo 5. Není však schopna financovat všechny nejlépe hodnocené žádosti. Vědecká rada si klade za cíl financovat mimořádně kvalitní výzkum ve všech svých výzkumných oblastech.

Vědecké objevy se týkají významných průlomů, nových teorií a konceptů, kritického hodnocení a někdy i náročných zhodnocení předchozích studií. Za objevy lze považovat i metodologicky inovativní přístupy či používání a analýzy nových druhů dat.

Dopad **výzkumu** zahrnuje jak vědecký, tak společenský dopad. Suomen Akademia se se zvláštním zaměřením věnuje právě společenskému dopadu svých aktivit a financovaných projektů. Ke společenskému dopadu je věnována ucelená problematika financování výzkumu ve Finsku a směřování národní politiky v oblasti VaVa¹⁵⁰.

Při přípravě a rozhodování o financování se Vědecká rada řídí primárně Plánem pro rovnost a nediskriminaci Finské rady pro výzkum (Research Council of Finland's Equality and Nondiscrimination Plan).

Vědecká rada se rovněž zavázala prosazovat principy otevřené vědy a výzkumu. Cílem je vydávat publikace používané ve výzkumu a produkované samotným výzkumem. Dále sdílet výzkumná data a materiály, jejich metadata a další široce dostupné metody pro opětovné použití. Pod heslem „*as open as possible, as closed as necessary*“.

Financování vlastních projektů akademie

Schéma financování Akademických projektů je nejdůležitějším nástrojem financování Vědecké rady pro společenské a humanitní vědy pro podporu výzkumu a vědeckých objevů. V souladu se svou politikou utrácí Vědecká rada přibližně polovinu svých dostupných prostředků na projekty Akademie.

¹⁵⁰ <https://www.aka.fi/en/about-us/what-we-do/societal-impact/>

Vysoká vědecká kvalita výzkumného záměru je nejdůležitějším kritériem při rozhodování o financování. Vědecká rada ve svých rozhodnutích upřednostňuje projekty, které kombinují vysokou kvalitu se silným akademickým a společenským dopadem a/nebo přínosem pro vědu.

Mezi další faktory, které se berou v úvahu, patří proveditelnost projektu, kompetence hlavního řešitele a řešitelského týmu, národní a mezinárodní kontakty a mezinárodní mobilita.

Hlavním řešitelem projektu Akademie musí být zkušený výzkumný pracovník, který má kvalifikaci pro vedení výzkumného týmu. Projekt může přijímat výzkumné pracovníky, kteří jsou kompetentní a kvalifikovaní k provádění projektu. Mohou to být jak doktorandi, tak výzkumní pracovníci, kteří ještě stále pracují na svých doktorských pracích a projektech.

Financování jednoho akademického projektu Vědeckou radou dosahuje maximálně 550 000 eur na čtyři roky; u dílčího projektu konsorcia je financování maximálně 280 000 eur na čtyři roky.

Akademická výzkumná stipendia

Akademický Research Fellowship podporuje začínající výzkumné pracovníky při jejich kariérních cílech. Financováním podporuje výzkumného pracovníka tak, aby mohl zvyšovat své kompetence a výrazně kariérně postupovat směrem k náročnějším výzkumným pozicím a dosáhnout etablovaného postavení v národní i v mezinárodní výzkumné komunitě. Členové Academy Research Fellow produkují vysoce kvalitní výzkum s obrovským impaktem, který stimuluje narůstání vědeckých objevů a přínosů k vědě jako takové.

V případě rozhodování o udílení akademických výzkumných stipendií, jsou považovány za nejdůležitější kritéria kompetence žadatele a vědecká kvalita výzkumného záměru. Při rozhodování je zohledněn budoucí potenciál a kariérní stupeň uchazečů.

Vědecká rada ve svých rozhodnutích upřednostňuje projekty, které kombinují vynikající kvalitu s přínosem pro vědu a/nebo silným akademickým a společenským dopadem.

Vědecká rada se snaží zdůraznit rozmanitost oblastí, témat a metod, které mají být financovány, a zároveň se pokouší o co největší mezinárodní spolupráci při vytváření propojených funkčních sítí výzkumných pracovníků na různých stupních a různých formách oboru.

Zpětná vazba z hodnotících panelů

Jak Finská výzkumná rada (Suomen Akatemia), tak Vědecká rada pro společenské a humanitní vědy aktivně rozvíjejí svou činnost. Zpětná vazba od hodnotících panelů je důležitou součástí této kontinuální práce a zpětná vazba ve formě komentářů se shromažďuje a analyzuje každoročně. Zpětné vazby jsou volně přístupné, ostatně jako všechny dostupné informace.

Panely hodnotitelů tímto způsobem poskytují cennou zpětnou vazbu potencionálním žadatelům o tom, jak by bylo možné žádosti zlepšit z pohledu recenzenta.

Všechny zpětné vazby jsou přístupné na skrz odkazy na webu Suomen Akatemia¹⁵¹. Jejich předkládání a doporučení k nastudování bude taktéž částí návrhu na optimalizaci Metodiky M17+.

Mezinárodní spolupráce

Výzkumná rada podporuje vysoce kvalitní mezinárodní spolupráci iniciovanou výzkumnými pracovníky. Mobilitu výzkumných pracovníků podporuje prostřednictvím programů financovaných projektů: Academy Project, Academy Research Fellow a Postdoctoral Researcher, dále prostřednictvím účasti ve strategicky vybraných mezinárodních společných výzvách.

Při finanční podpoře v rámci spolupráce věnuje Rada pro výzkum zvláštní pozornost kvalitě a přidané hodnotě této mezinárodní i mezioborové spolupráce. Výzkumná rada rovněž podporuje mezinárodní spolupráci v Evropském výzkumném prostoru, mezi severskými zeměmi a s dalšími mezinárodními aktéry.

¹⁵¹ Příklad zpětných vazeb za rok 2022: https://www.aka.fi/globalassets/10rahoitus/2023-liitteet/ssh_panel-feedback-on-september-2022-call.pdf,

Všechny informace o proběhlých, aktuálních i nadcházejících výzvách jsou zveřejněny na webu Akademie a na účtu akademického Twitteru.

Nástroje jako Twitter jsou funkčním a popularizačně výkonným prostředkem zejména v případě mladých vědců. Platformě TiKTok se Akademia Suomenlainen při komunikaci s veřejností vyhýbá. Odůvodnění však z taktických a diplomatických důvodů nezveřejňuje.

10.8. Formy vyhodnocování žádostí:

Samotná žádost se skládá z několika částí, týkajících se jiných hodnocených kritérií při výběru financovaného projektu či programu.

Jednotlivé části jsou:

- 1) Formulář pro přezkoumání žádosti 1 – Výzva strategického výzkumného programu: Otázky k přezkoumání „Letter of Intent“**
- 2) Formulář pro přezkoumání žádosti 2 – Výzva strategického výzkumného programu: Úplná žádost Kontrolní otázky týkající se společenské relevance a dopadu**
- 3) Formulář pro přezkoumání žádosti 3 – Výzva strategického výzkumného programu: Úplná žádost Kontrolní otázky vědecké kvality**

Všechny tři části jsou přílohou této DP.

Dále se budeme věnovat pouze Formuláři 2, zabývajícího se Společenskou relevancí.

Pro komparační výzkum nad tématem DP byly v případě Suomen Akademia vybrány tyto dokumenty:

Stanovy hodnocení (Review principles)

Instrukce hodnotitelům (Review instructions Winter call 2024)

Formulář pro kritérium Společenské relevance (Review form Relevance 2024)

Strategic Research Programme Call: Full application Review questions for societal relevance and impact

Review Principles, Stanovy hodnocení

V dokumentu jsou popsány zásadní ustanovení hodnocení.

Kodex přezkumných řízení, Hodnocení odpovědného výzkumníka, Principy utajení a integrity v procesu hodnocení, Střet zájmů, Prohlášení oponenta, Odpovědná věda ve výzkumu, Etika výzkumu, Principy rovných příležitostí a opatření proti diskriminaci, Otevřená věda, Udržitelný rozvoj.

Jelikož se jedná o základní ustanovení, týkajících se více méně etických norem, a základních principů, není třeba blíže rozebírat obsah, který není pro řešení výzkumné otázky nijak stěžejní

Úplná žádost Kontrolní otázky týkající se společenské relevance a dopadu (Strategic Research Programme Call: Full application Review questions for societal relevance and impact)

Společenská relevance se hodnotí na základě numerického ohodnocení v rozmezí 1) Slabá společenské relevance až po 6) Extrémně významná společenská relevance.

Ohodnocení na stupnici kritérií pro Společenskou relevanci

- 1) **Nedostatečný** - výzkum není považován za relevantní; návrh je potřeba podstatné úpravy nebo vylepšení
- 2) **Slabý** - obsahuje nedostatky a potřebuje podstatnou úpravu nebo vylepšení
- 3) **Uspokojivý** – přiměřeně odpovídá výzvě, ale obsahuje důležité prvky, které by se měly vylepšit
- 4) **Dobrý** - přiměřeně odpovídá výzvě, ale obsahuje některé prvky, které by měly být vylepšeny
- 5) **Excelentní (vynikající)** - je v mezinárodním srovnání velmi dobrá – neobsahuje žádné významné prvky, které by bylo třeba vylepšit

Na základě odpovědí na široké spektrum cíleně návodných otázek, má hodnotitel za povinnost vysvětlit jeho hodnocení *Společenská relevance* projektu a soulad s programem:

Jak projekt přispívá k dosažení řešení sledovaných programem?

Jsou cíle a očekávané výsledky společensky důležité?

V rámci série otázek odpovídá na okruhy:

- 1) Relevance projektu pro plnění celého programu/ Společenská relevance projektu a soulad s programem
- 2) Vzájemná interakce projektu se společenskou poptávkou/ Zapojení zúčastněných stran a sítí, umožnění sociálního zlepšení výzkumu
- 3) Kompetence a odbornost/ Odpovědná věda/ Kompetence a odbornost konsorcia včetně externí spolupráce

Etika, Udržitelný rozvoj, Prosazování rovnosti a nediskriminace v rámci společnosti jako celku...

- 4) Realizace odpovědné vědy
- 5) Souhrnné hodnocení projektu

V závěru doplní recenzent panelu odůvodnění, vypíše hlavní silné a slabé stránky projektu, případně doplní o další komentáře a doporučení.

Jelikož celé znění formuláře je přílohou této DP, není třeba veškeré návodné otázky na tomto místě vypisovat.

Vyhodnocení žádostí:

Finská rada pro výzkum uděluje finanční prostředky na základě otevřené soutěže a mezinárodního vzájemného hodnocení. Recenzenti jsou váženými mezinárodními výzkumníky ve svých oborech nebo jsou v jiném smyslu považováni za rovnocenné a příhodné experty pro posuzovaných žádostí.

Všechny žádosti jsou zpravidla posuzovány mezinárodními komisemi. Hodnotícími panely jsou myšleny konkrétně oborově nebo tematicky zaměřená setkání mezinárodních odborníků. Odborníci jsou zpravidla vybíráni na základě příslušné výzvy nebo tématu panelu.

Nejméně dva recenzenti jsou vždy požádáni, aby přezkoumali žádosti před porotou. V případě dvoufázového přezkumu jsou některé žádosti v této fázi zamítnuty a nepostupují dále do fáze panelu. V případě jednokolové kontroly a posouzení jsou všechny žádosti posuzovány panelem odborníků.

Hodnotící panely se pravidelně scházejí, aby projednaly žádosti a vědecké přednosti a osobní profily žadatelů. Pro každou žádost vypracují zprávu o přezkoumání v panelu. Panelisté navíc seřadí žádosti, které získaly nejlepší hodnocení až po žádosti s nejnižším ohodnocením.

Žádosti, které nemůže posoudit žádný z panelistů, posuzují alespoň dva nezávislí odborníci. Seznam panelistů a jejich zaměření je taktéž veřejně přístupným dokumentem na stránkách Suomen Akatemia.

Výzvy tematických programů, jako je financování programu Academy a financování strategického výzkumu, jsou obvykle dvoufázové. Jejich revizní procesy se proto mohou lišit od výše uvedených. V tematických programových výzvách jsou žádosti rovněž posuzovány z hlediska jejich vhodnosti pro program a v některých případech i podle jejich celospolečenského dopadu. Celospolečenskému dopadu je na Suomen Akatemia věnována obrovská část zaměření.

Žádosti o financování strategického výzkumu jsou posuzovány v samostatných panelech z hlediska společenské relevance a jejich dopadu, zvláště je posuzována jejich vědecká kvalita.

Členy strategických výzkumných panelů jsou jak národní, tak mezinárodní odborníci v oblasti vědy a společenského významu.

Finská rada pro výzkum navíc nabízí financování, o které nelze žádat v pravidelných ročních intervalech, ale může o ně žádat výzkumná organizace.

Patří mezi ně financování Center of Excellence, financování akademických profesorů, financování na posílení profilů univerzitního výzkumu, financování finské vlajkové lodi (Flag Ship Research), financování výzkumné infrastruktury a mezinárodní spolufinancované programy. V těchto případech je proces přezkumu přizpůsoben cílům každé výzvy.

Procesy přezkumu pro různé nástroje a zdroje financování jsou popsány vždy ve výzvě, v pokynech k přezkumu nebo na webových stránkách věnovaných danému nástroji financování. Vše je veřejně dostupným zdrojem.

V mezinárodních výzvách, jako jsou společné výzvy ERA-NET, může být proces hodnocení prováděn i mimo Finskou výzkumnou radu, a to v souladu s dohodou pro mezinárodní síť poskytovatelů finančních prostředků na výzkum, vývoj a inovace.

Kontrola žádostí v panelech

Představitelé Finské výzkumné rady organizují hodnocení žádostí a sestavují panely na základě specifikací výzvy, témat panelů a žádostí předložených k výzvě. V zimní výzvě si žadatelé o Academy Project a žadatelé o Academy Research Fellowship vybírají panel pro své žádosti ze skupiny panelů, které jsou dopředu oznámeny.

Aby byl zajištěn odpovědný a informovaný proces kontroly, dopředu jsou zjišťovány možné konflikty zájmů ze strany panelistů a předkládajících žádostí. Ve svých šetřeních se komise pro výběr panelistů ptá na jejich odborné znalosti v tématech žádostí, které mají být přezkoumány.

Komise požaduje od recenzentů, aby prošli všechny žádosti v panelu, s výjimkou žádostí, ke kterým jsou diskvalifikováni. Pokud je odborník v souvislosti s žádostí vyloučen, neúčastní se jejího přezkoumání.

Vždy se požaduje od alespoň dvou členů panelu, aby před zasedáním panelu připravili posouzení každé žádosti. Na základě vyhodnocení v těchto recenzích lze vybrat žádosti, které postoupí na skutečné dvoukolové zasedání panelu.

Závěrečné vyhodnocení, určené pro přezkum v panelu se může lišit v závislosti na systému jeho financování. V rámci jednofázové kontroly jsou všechny žádosti posouzeny panelem. Aby byla podpořena kvalita posouzení v panelu, může skupina panelistů také požádat o recenze ze strany odborníků mimo panel.

Jednání panelu jsou organizována především jako setkání na dálku. Na setkání panelisté prodiskutují žádosti, připraví revizní zprávy na základě diskuse a připomínek vznesených před panelem a udělí hodnocení vyhodnocení žádosti. Nakonec panel seřadí nejlépe hodnocené žádosti (kromě žádostí o financování strategického výzkumu).

Úředníci Rady pro výzkum se podílejí na práci panelu tím, že pomáhají jakožto administrátoři odborníkům - panelistům. Tito úředníci- administrátoři také dbají na to, aby se se všemi žadateli zacházelo stejně, a to na základě podle stejných a spravedlivých kritérií.

Panelisté jsou předem požádáni o souhlas s převzetím „zakázky“ (úkolů) a jsou dopředu seznámeni a zavázáni k dodržování zásad odpovědného hodnocení Výzkumné rady.

Suomen Akatemia – obecná kritéria hodnocení

Rozhodnutí Finské rady pro výzkum o financování jsou založena na přezkoumání vědeckých přínosů, výzkumných plánů, akčních plánů, plánů projektů výzkumné infrastruktury a celkových profilů žadatelů. Při posuzování vědeckých přínosů používá Suomen Akatemia následující kritéria (a zároveň bere v potaz cíle systému financování):

- vědecká kvalita, inovativnost a novost výzkumu, jakož i jeho dopad na vědeckou komunitu.
- proveditelnost výzkumného záměru (vč. odpovědné vědy a výzkumu)
- kompetence žadatele/výzkumného týmu z hlediska realizace projektu, případné školení jeho řešitelů
- kvalita výzkumného prostředí a sítě mezinárodní a národní spolupráce (včetně mobility výzkumníků)

- vhodnost navrhovaného výzkumu z hlediska možných zvláštních cílů schématu a plánu financování (vč. společenského dopadu).

Vzájemné hodnocení finančních nástrojů pro řízených organizací zahrnuje též další kritéria hodnocení. Kritéria pro přezkoumání těchto nástrojů lze najít na jejich příslušných webových stránkách (viz „Programy a další schémata financování“ na webových stránkách Suomen Akatemia¹⁵²). Kritéria se mění v závislosti na různé povahy výzev a rozdílnosti jednotlivých oborů. Nelze je tedy unifikovat poměrem, ani seřadit hieraticky dle váhy v hodnocení.

Jako případovou studii lze uvést alespoň všeobecná kritéria a principy pro hodnocení pro strategický výzkum.

Tento příklad byl zvolen z toho důvodu, že princip hodnocení je víceméně unifikovaný, na rozdíl od lehce rozdílných a cíleně vytvářených dotazníků a principů pro hodnocení cílených projektů. Samy formy žádostí jsou vytvářeny jinak na míru, dle návrhů konsorcia složeného z členu Finské rady pro výzkum a zástupců Ministerstva pro vědu, výzkum, školství a umění.

Ve výzvách SRC jsou navrhované projekty posuzovány na základě jejich společenské relevance a společenského dopadu, a zároveň dle kritéria jejich vědecké kvality. Projekty, které mají být financovány, jsou vybírány na základě hodnotících zpráv z panelů, rozhovorů s žadateli (pokud jsou relevantní) a cílů SRC pro příslušný program. Všechny výběry jsou provedeny s ohledem na potřeby programu.

Kritéria hodnocení strategického výzkumu jsou:

- společenský dopad výzkumu
 - významný společenský význam
 - realistický a přesvědčivý plán interakce
 - nutná spolupráce se sítí zainteresovaných stran
 - interakční zásluhy a kompetence konsorcia
- vědecká kvalita

¹⁵² <https://www.aka.fi/en/research-funding/programmes-and-other-funding-schemes/academy-programmes/>

- jak se výzkum srovnává s mezinárodními standardy
- plán na posílení kvality a obnovu výzkumu
- vědecké zásluhy a kompetence stran konsorcia
- kompatibilita výzkumu s poskytovaným strategickým výzkumným programem
 - schopnost odpovídat na položené otázky programu

Hodnotící stupnice:

Číselné hodnocení¹⁵³: Zvláště důležitý je soulad mezi číselným hodnocením a písemnými komentáři. V návrhu revize (před zasedáním panelu) je provedeno číselné hodnocení s ratingovou stupnicí v rozsahu od 6 (vynikající - outstanding) do 1 (nedostatečné - insufficient). V závěrečných hodnoceních (na schůzce panelu) se škála pohybuje od 6 (vynikající) do 3–1 (dostačující/uspokojivé až nedostatečné).

10.9. Dílčí závěry

Po pečlivém prostudování systému Suomen Akatemia lze konstatovat, že systém financování vědy ve Finsku je ve většině principů jiný než na AV ČR.

Systém funguje na principu spíše krátkodobých výzev, výzvy jsou zaměřeny na dopady a přínosy vědeckých projektů pro společnosti. Suomen Akatemia se snaží o co nejširší zapojení společnosti do plánování do investic do vědy.

Systém vyhodnocování projektů je založen na vytvoření cílených otázek, vytvořených radou odborníků přímo na míru vyhlášené projektové výzvě. Na základě charakteru výzvy se hodnotí i jednotlivá kritéria. Systém cílených otázek směřovaných na kritérium společenské relevance se uplatňuje na úrovni výzvy. Vyhodnocení kvality výzkumných výsledků se spíše provádí na úrovni kontroly pro zpětné financování, či prohloubení výzkumu na další období.

¹⁵³ <https://www.aka.fi/en/research-funding/peer-review-and-funding-decision/how-applications-are-reviewed/>

Tento systém vytváří vysoce konkurenční prostředí, které je otevřené mobilitě pracovníků.

Co se týče formálního způsobu metodiky, lze jen obtížně hodnotit takto rozdílný systém. Suomen Akatemia mění pravidelně výzvy, jejich zadání i formuláře k vyhodnocení. Velice přínosným nástrojem je Open Access komentářů recenzentů k jednotlivým přihláškám. Na základě vyhledávání podobných výzev a přehledu komentářů se postupně dociluje k lepším a kvalitnějším předkládaným návrhům.

Tento systém je jistě přínosný a je vhodné jej zařadit do návrhu na optimalizaci.

9. Švýcarsko- Die Schweizerische Akademie der Geistes- und Sozialwissenschaften (SAGW)

Tato kapitola se zabývá financováním vědy a výzkumu na Švýcarské akademii humanitních a sociálních věd (Die Schweizerische Akademie der Geistes- und Sozialwissenschaften).

„Jednotný hlas zastupující vědu – a tedy jasně definovaný partner pro politický dialog – ve Švýcarsku neexistuje. Různé instituce ERI (swissuniversities, ETH Domain, Swiss National Science Foundation, Innosuisse, Swiss Science Council, Swiss Academy of Arts and Sciences atd.) mají ve švýcarském vědeckém systému různé role a plní je různými způsoby – také v dialogu s tvůrci politik a společností. Společně je však lze skutečně chápat jako institucionalizovaný hlas vědy ve Švýcarsku. Vedení vědecko-politického dialogu je proto třeba chápat jako kolektivní podnik zahrnující různé fáze, v nichž různé instituce ERI hrají různé role.“¹⁵⁴

¹⁵⁴ https://scnat.ch/en/uuid/i/bd2d612b-1af1-52b3-8d23-2f40f801b7a2-Scientific_support_for_policymakers_in_addressing_long-term_societal_challenges_%E2%80%93_a_core_responsibility_of_SCNAT

Švýcarská akademie humanitních a sociálních věd je zastřešující organizací, která sdružuje 62 vědeckých společností a tvoří největší síť humanitních a společenských věd ve Švýcarsku.

Stejně tak, jako i v případě AVČR přistoupila Schweizerische Akademie der Geistes-und Sozialwissenschaften (dále SAGW) ke krokům, které mají za úkol zefektivnit udělování finančních prostředků na základě vhodného hodnocení. Toto hodnocení se snaží předejít nešvarům, způsobeným na základě konkurenčního tlaku. SAGW si uvědomuje přetrvávající trendy v podobě měření výkonu, kdy se v minulosti pracovalo na základě metricky vypočítaných hodnot. V případě porovnání s AV ČR bychom mohli starý systém hodnocení na SAGW připodobnit kafemlejnku. Tento zastaralý způsob metrického měření bibliometrie vedl doposud k nežádoucím efektům v podobě předčasného zveřejňování výsledků. Například dílčí výsledky byly sdělovány před koncem studie¹⁵⁵.

Důsledkem k doposud prosazování vysokého počtu bibliometrických výstupů z vědeckých projektů byla záplava nekvalitních publikací a snižování konkurenceschopnosti.

Koncem července 2020 zveřejnil Státní sekretariát pro vzdělávání, výzkum a inovace (SERI) nové poznatky ze svých pravidelných bibliometrických studií o výzkumu ve Švýcarsku. Zpráva¹⁵⁶ z roku 2020 jasně ukazuje, že Švýcarsko bylo na 3. místě na světě, pokud jde o průměrný impact faktor publikací svých výzkumných komunitách, hned za Nizozemskem a Spojeným královstvím, a je dokonce na 1. místě z hlediska absolutního počtu publikací na jednoho švýcarského obyvatele. V publikaci však byla jasná zpráva o tom, jaká omezení tyto bibliometrické způsoby hodnocení skýtají a že se těmto nástrojům vyhýbají zejména humanitní vědy. Monografie a knihy se například v měření bibliometrických dat ve Švýcarsku nepočítají a publikace, které nejsou v angličtině se téměř vůbec nepočítají¹⁵⁷.

¹⁵⁵ <https://www.sagw.ch/sagw/aktuell/news/details/news/schwindender-einfluss-der-impact-faktoren-in-der-karrierefoerderung>

¹⁵⁶

<https://www.sbf.admin.ch/sbf/de/home/dienstleistungen/publikationen/publikationsdatenbank/publikationen-08-18.html>

¹⁵⁷ <https://www.sagw.ch/sagw/aktuell/news/details/news/schwindender-einfluss-der-impact-faktoren-in-der-karrierefoerderung>

Nadřazenost bibliometrie a různé impaktní faktory při hodnocení výzkumu se v posledních letech dostaly pod tak obrovský tlak, že došlo k vytvoření Deklarace DORY¹⁵⁸, tedy deklarace o nutnosti férových metrik a hodnocení vědy. Od roku 2012, deklaraci podepsalo již více než 2 000 vědeckých organizací, včetně SAGW, a 16 000 výzkumných pracovníků v rámci deklarace doporučuje komplexnější hodnocení vědeckého výkonu. Tato deklarace doporučuje, aby se organizace financující výzkum při jejich hodnocení soustředily na kvalitu žádostí a ne na bibliometrické aspekty, jako jsou impact faktory časopisů.

SAGW v roce 2019 navrhla alternativy k převažujícímu kvantitativnímu systému hodnocení a vydala doporučení pro efektivní podporu humanitních a společenských věd¹⁵⁹.

V roce 2014, dokonce SAGW vydala prohlášení na webu, že *„Od nynížska by každý, kdo podává žádost, neměl uvádět žádné faktory dopadu,“*¹⁶⁰.

Za tímto účelem bude v budoucnu přikládána větší váha *„dalším metrikám a způsobům hodncení, jako je spolupráce se zúčastněnými stranami, komunikace s veřejností, soubory dat, software, patenty, příspěvky na konference a ceny“*.

Švýcarská akademie věd tak z velké části přejímá doporučení, jako jsou ta , která formulovalo „Generální ředitelství pro výzkum a inovace“ a Komise EU ve zprávě z roku 2017¹⁶¹. **Hodnocení výzkumných kariér plně uznávající postupy otevřené vědy**

Kvantitativní ukazatele v hodnocení by měly hrát roli i nadále, avšak bez ohledu na impakt faktor časopisů.

Další odlišné přístupy od AV ČR se týkají také hodnocení výpočtu tzv. „akademického věku“, který by měl nově zahrnovat pouze časový úsek, který by

¹⁵⁸ <https://sfdora.org/signers/>

¹⁵⁹ https://www.sagw.ch/fileadmin/redaktion_sagw/dokumente/Publikationen/Berichte/Web-Empfehlungen-DE.pdf

¹⁶⁰ <http://www.snf.ch/de/fokusForschung/newsroom/Seiten/news-200803-karrierefoerderung-die-gesamte-leistung-der-forschenden-zaeHLT.aspx>

¹⁶¹ <https://op.europa.eu/en/publication-detail/-/publication/47a3a330-c9cb-11e7-8e69-01aa75ed71a1/language-en>

se skutečně mohl vědec věnovat výzkumu, po odečtení přerušení a nevědecké práce a také akademické mobility.

Základní pravidla a pokusy učinit komplexní způsob hodnocení, který by byl funkční i pro humanitní obory, byl navržen v ročence a plánu pro švýcarskou akademii věd teprve na období 2021-2024. Tato ročenka, STRATEGISCHE MEHRJAHRESPLANUNG 2021–2024¹⁶², obsahuje strategii a doporučení pro budoucí směřování politiky VaVal ve Švýcarsku. Neobsahuje ovšem žádné prvky ani vyjádření ke komplexnímu hodnocení.

Tento fakt lze podpořit i náhledem na systém fungování projektů na švýcarské akademii věd, kdy systém financování je tak odlišný a nejsný, že jej nelze pro využití v Metodice M17+ vůbec aplikovat.

Systém se zakládá na sjednocení obrovského množství dlouhodobých projektů pouze pod jednou hlavičkou akademie věd, ovšem financování jde spíše ruku v ruce s politikou v jednotlivých kantonech zvlášť. Doposud byly jedinými výstupy spíše jen publikace a jiné výstupy publikačního charakteru, jejichž úskalí byla naznačena v úvodu této kapitoly.

Dílčí závěr:

Systém financování i hodnocení vědy na SAGW byl doposud tak komplikovaný a neefektivní, že v případě využívání jiných metod, než měření bibliometrie a impact faktorů není možné pro návrh optimalizace využít. Spíše naopak, mohl by dávat příklad nevhodného nakládání s financemi veřejných poplatníků.

Má-li si tato kapitola zároveň odpovědět na otázku, proč chtějí vědci, na základě studie o počtu vědeckých spoluprací, pokračovat tak vehementně ve spolupráci se Švýcarskem lze jednoduše shrnout. Švýcarsko má obrovskou základnu a propojenost např. s farmaceutickým průmyslem. Má obrovské finanční rezervy a publikační potenciál. Doposud platilo pravidlo, že Švýcaři v podstatě zaplatí vy publikování jakékoliv studie na cokoliv, zejména, pokud lze studie vhodně využít pro další využití v potenciálně ekonomicky výhodných kooperacích.

¹⁶² https://api.swiss-academies.ch/site/assets/files/118667/mjp_2021-2024_de.pdf

Tento systém však již není vhodný z důvodu etiky, ekonomické nevýhodnosti, nekonkurence schopnosti, zastaralosti a celkově není udržitelný.

K výsledkům pokusů o nápravu podle nového strategického plánu, se budeme muset dočkat na vyhodnocení v roce 2025. Metody hodnocení však doposud nebyly zveřejněny, či je autorka této DP nebyla schopná dohledat na veřejně dostupných zdrojích. Na přímé otázky formou emailu ani na SAGW ani na Akademii věd nikdo nereagoval, a to ani po urgencích.

10. Návrh optimalizace

Na základě porovnání historického vývoje, trendů, nově nastavených metod v hodnocení vědy ve VaVal na AV ČR, dále po prostudování dostupných materiálů z komparačně možných institutů jako byla Suomen Akatemia a SAGW dospěla autorka této DP k návrhu na optimalizaci takto:

Popis *společenské relevance* v příloze Metodiky M17+ je jistě návodný a vhodný k jejímu zachování. Pro optimalizaci by však bylo dobré zahrnout i přesně formulované otázky, týkající se plnění společenské relevance, a společenského dopadu jak do formulářů pro předkladatele, tak i do formulářů pro hodnotitele. Tyto otázky by se měly zodpovídat jako první při předkládání návrhů v přihláškách do jednotlivých projektů.

Za velice přínosné by bylo navrhnout lépe přístupné uložení komentářů hodnotitelů, či více zpropagovat a osvětlit fungování aplikace APP M1 a M2 na portálu rvvi.vavai.cz. Doposud je vyhledávání postupných kroků a výstupů a slovních hodnocení dost nepřehledné. Zpropagování textových částí hodnocení by jistě přispěla ke zvýšení kvality předkládaných zpráv z jednotlivých ústavů.

Pro každý ústav by bylo vhodné pořádat tématické semináře, věnované hodnocení zvlášť, a to s ohledem na jeho povahu a specifika oborových výzkumů.

Za velice přínosné by bylo také oddělení formulářů s návodnými otázkami, a to na základě odlišných povah jednotlivých akademických pracovišť a jejich oborů.

Do portálu o hodnocení by bylo jistě přínosné zahrnout více informativních a ilustračních videí ze seminářů, věnovaných k hodnocení.

Celkově by bylo vhodné proces hodnocení a výzev zpropagovat přístupnou formou mladým a mezinárodním vědcům, např. formou facebooku a instagramu. Ideálně v angličtině.

Vhodné by bylo též vydání ucelené publikace týkající se vhodných příkadů využití potenciálů kritéria společenské relevance.

Její vysvětlení, stejně tak jako vysvětlení směřování vědy a výzkumu na AV ČR vstříc společenské poptávce, by bylo vhodné jasnou a atraktivní a zejména jednoduchou formou představit na stránkách VaVal a AV ČR.

Pro další vylepšení by bylo vhodné jistě zachovat publikování většiny materiálů v anglickém jazyce. Tím by se zamezilo nepochopení či zaměnění využití již zaběhnutých termínů jako Social Aspect, Social Demand a Societal Relevance.

Nedostatky a složité vysvětlování termínů v česko-anglickém překladu by se tím do budoucna postupně smazávaly.

Do budoucna by bylo vhodné uživatelsky Metodiky M17+ vizuálně z atraktivnit, a to s příklonem k designovým trendům (kulaté rámečky, podobnost schématu aktuálně nejvyužívanějších sociálních sítí, internacionalizace pojmů). Zjednodušit vysvětlení fází hodnocení formou jednoduchého schématu s piktogramickými obrázky.

Vhodné by bylo k MetodiceM17+ vydávat aktuální články, ideálně formou sjednocených blogů AV ČR a ostatních institucí, využívajících metodiku M17+.

11. Diskuze a Závěr

Tato diplomová práce si vzala za úkol návrh optimalizace Metodiky 2017+, resp. pouze její části hodnoceného kritéria *společenské relevance* a to výhradně u humanitních oborů. Diplomová práce obsahuje obrovské množství dosud

nesjednocených informací na téma hodnocení výše zmíněného kritéria humanitních studií na AV ČR. Zaměřila se detailně na historii a přínosy bádání hodnocení *společenské relevance*. Jendím z obrovských přínosů této práce je právě seřazení vývoje metodik AV ČR do historického kontextu a poskytnutí uceleného přehledu na to, jakým způsobem se hodnocení a celkově přístup ke společenské relevanci na poli vědy v ČR, či spíše AV ČR vyvíjel. Tento přínos nebyl v původním zadání DP záměrem, ale nelze jej, pro obsahové penzum v této DP opomenout.

DP přesně definovala kritérium a pojem *společenské relevance*, který vymezila vůči tolik zaměňovanému termínu *přínos k poznání*. Historicky seřadila vývoj materiálů k hodnocení na AV ČR, resp. metodiky hodnocení, vyhodnotila hodnocení humanitních věd na AV ČR z pohledu měření kritéria právě společenské relevance. Prověřila či se pokusila probádat tématicky podobné materiály ze zemí Finska a Švýcarska, resp. jejich institutů, který byly nejpodobnější svým charakterem AV ČR, či které by bylo možné formou komparativní studie porovnat. Práce vysvětlila výběr dvou zvolených institucí, probádala problematiku hodnocení vědy a zejména financování výzkumných projektů ve Finsku a ve Švýcarsku. Pokusila se vyhodnotit jejich metody v kladném či záporném smyslu vůči Metodice M17+. Na základě vyhodnocení metod hodnocení společenské relevance došla autorka této DP k závěru, že zatímco metodiky hodnocení projektů ve Finsku mají obrovský aplikační potenciál i v případě AV ČR, jejich použití by bylo vhodné pro svoji povahu financování krátkodobějších grantů, spíše aplikovat na metodiky hodnocení projektů GA ČR a krátkodobých univerzitních projektů. Způsob hodnocení kritéria společenské relevance pro neukotvenost, nejasné metodiky a samotnou silnou kritiku ze strany SAGW autorka nedoporučuje. AV ČR nemá tak silnou finanční zákadnu pro to, aby mohla financovat projekty, které mají nejasné výstupy a ani nejsou z pohledu obsahové a aplikační kvality příliš vysoko ceněny. Proto v návrhu optimalizace doporučuje se zatím zaměřovat na dynamický a konkurenčně a aplikačně schopný model Finska, který spočívá v co nejzdravějším a společensky nejlépe přijímaném modelu, a to způsobem úzkého propojení společenské poptávky po financování kvalitních a z krátkodobého hlediska proveditelných úkolů ve vědě a výzkumu.

Diplomová práce pro svoji rozsáhlost, kompetenost problematiky a penzum nutných materiálů k prostudování neměla šanci využít naplno její potenciál. Důvodem byla nepřehlednost a složitost a nejasnost financování a hodnocení obrovského množství projektů ve Švýcarsku. Dalším důvodem byla absolutní ignorace dotazů autorky DP vůči SAGW a celkově nezodpovídání dotazů ze strany informační kanceláře švýcarské Akademie věd.

Práce by pro využití získaných dat, dostání svého úkolu potřebovala obrovskou časovou a pravděpodobně i finančně nákladnou stránku. Právě pro komparační výzkum ve Švýcarsku by bylo třeba dalšího bádání na místě. Konzervativní, ovšem doposud komplexně neucelený a nejasný systém náhledu na hodnocení humanitních věd ve Švýcarsku stále ještě probíhá revizí své metodiky.

Pro naplnění úkolu by bylo třeba déle sledovat vývoj hodnocení vědy a dopady nově předkládaných návrhů ve Švýcarsku s delším časovým odstupem.

Právě toto bylo důvodem, proč systém SAGW nebyl do optimalizace zahrnut, a nebylo vhodné jej při utváření optimalizace zahrnovat.

Diplomová práce nabízí tedy do budoucna i otázky k jejímu dalšímu rozvinutí.

Seznam literatury a použité prameny

Beshirová, Esther Idris; Pavel Baran: Měli bychom více podpořit komplexní výzkum zaměřený na hrozby s celospolečenským dopadem; in: *Portál Vědavyzkum.cz - Nezávislé informace o vědě a výzkumu*; 20. května 2020

Dostupné z <https://vedavyzkum.cz/rozhovory/rozhovory/pavel-baran-meli-bychom-vice-podporit-komplexni-vyzkum-zamereny-na-hrozby-s-celospolecenskym-dopadem>

Blažka, M. & Kraus, L. (2021). *Průvodce systémem veřejné podpory, vývoje a inovací v České republice –2021*. COMTES FHT a.s. a ČSNMT - Česká společnost pro nové materiály a Technologie.

Dostupné z <https://www.comtesfht.cz/media/document/pruvodce2021final-002.pdf>

Coalition for Advanced Research Assessment. (2022). *The Agreement on Reforming Research Assessment*. Dostupné z <https://coara.eu/agreement/the-agreement-full-text/>

Česko. (2022). *Zákon č. 130/2002 Sb., o podpoře výzkumu a vývoje z veřejných prostředků a o změně některých souvisejících zákonů (zákon o podpoře výzkumu a vývoje)*.

Citováno 1. 3. 2023.

Česko. (2019). *Zákon č. 341/2005 Sb. o veřejných výzkumných institucích*.

Citováno 1. 3. 2023.

Česko. (2023). *Zákon č. 89/2012 Sb. občanský zákoník*.

Citováno 1. 3. 2023.

Česko. (2022). *Zákon č. 2018/2000 Sb. o rozpočtových pravidlech a o změně některých souvisejících zákonů (rozpočtová pravidla) právních vztazích*.

Citováno 1. 3. 2023.

Česko. (2022). *Zákon č. 219/2000 Sb. o majetku České republiky a jejím vystupování v právních vztazích*.

Citováno 1. 3. 2023.

Hořejší, Václav, *Hodnocení vědy a výzkumu: jen kafemlejek a Metodika 17+?*, vědavýzkum.cz 29.10.2018, dostupné na: <https://vedavyzkum.cz/blogy-a-komentare/vaclav-horejsi/hodnoceni-vedy-a-vyzkumu-jen-kafemlejek-a-metodika-17>, k 10.2.2024

Kubičková, Klára; Humanitní vědci často trpí syndromem šikanovaného dítěte, říká Foletti; in: *Universitas – magazín vysokých škol*, 30. listopadu 2021

Dostupné z https://www.universitas.cz/osobnosti/7837-humanitni-vedci-casto-trpi-syndromem-sikanovaneho-ditete-rika-foletti?utm_source=fb_universitas&utm_medium=link&utm_campaign=facebook&fbclid=IwAR1ILGef736sxugys4LH2B3FvRzA6J2NNw37_YseBpJlZuZopy4nwk-g-7lc

(Převzato k 10.1.2022)

Masarykova Univerzita v Brně, Právnická fakulta, *Komentář k hodnocení v Modulu 1 podle Metodiky hodnocení výzkumných organizací (Metodika 17+ či také M17+)*,

Dostupné z <https://www.law.muni.cz/dokumenty/55472>

Ministerstvo školství, mládeže a tělovýchovy. (2015). *Metodika hodnocení ve výzkumu a vývoji a zásady financování*. Souhrnná zpráva.

Dostupné z <https://www.msmt.cz/vzdelavani/vysoke-skolstvi/ipn-metodika-efektivni-system-hodnoceni-a-financovani>

NOVÁK, Bohumil, J. A. *Komenského život, dílo a doba*. 1. vyd. Praha: Státní pedagogické nakladatelství, 1957. s. 76-77

Odbor podpory RVVI. (2022). *Příloha č.1 Posouzení shody metodik hodnocení výzkumných organizací resortů s M17+ metodou QFD*. Rada pro výzkum, vývoj a inovace.

Dostupné z <https://www.vyzkum.cz/FrontClanek.aspx?idsekce=957708>

Odbor Rady pro výzkum, vývoj a inovace. (2018). *Metodika hodnocení výzkumných organizací a hodnocení programů účelové podpory výzkumu, vývoje a inovací*. Úřad vlády České republiky.

Dostupné z:

<https://www.vyzkum.cz/FrontClanek.aspx?idsekce=799796&ad=1&attid=915675>

OECD. (2015). *Frascati Manual 2015: Guidelines for Collecting and Reporting Data on Research and Experimental Development*. OECD Publishing.

Dostupné z <https://www.oecd.org/innovation/frascati-manual-2015-9789264239012-en.htm>

OECD. (2018). *Oslo Manual 2018 Guidelines for Collecting, Reporting and Using Data on Innovation, 4th Edition*. OECD Publishing.

Dostupné z <https://www.oecd.org/science/oslo-manual-2018-9789264304604-en.htm>

OECD. (2023). *OECD Declaration on Public Sector Innovation*. Dostupné z <https://legalinstruments.oecd.org/en/instruments/oecd-legal-0450>

Plachá, Alžběta (2023). *Optimalizace podpory VaVal jako zdroje nových řešení pro ochranu životního prostředí a udržitelný rozvoj – role resortních organizací MŽP*. Univerzita Palackého v Olomouci, Filozofická fakulta, Katedra sociologie, andragogiky a kulturní antropologie, Magisterská diplomová práce, Olomouc 2023.

Dostupné z

<https://theses.cz/id/45sv5e/?isshlret=AI%C5%BEb%C4%9Bta%3BPLACH%C3%81%3B;zpet=%2Fvyhledavani%2F%3Fsearch%3DAI%C5%BEb%C4%9Bta%20Plach%C3%A1%26start%3D1>

Rada pro výzkum, vývoj a inovace. Oficiální stránky Úřadu vlády České republiky.

Dostupné z <https://vyzkum.gov.cz/>

Rada pro výzkum, vývoj a inovace. *Bibliometrická zpráva CENIA 2016- 2020*.

Dostupné z: <https://hodnoceni.rvvi.cz/hodnoceni2021/biblio-vo>

Rada pro výzkum, vývoj a inovace. *Komise pro hodnocení výzkumných organizací a ukončených programů*.

Dostupné z: <https://vyzkum.gov.cz/FrontClanek.aspx?idsekce=32675>

Remr, J. (2014). *Vybrané právní aspekty postavení a činnosti výzkumných organizací*. Právnická fakulta Masarykovy univerzity.

Dostupné z https://is.muni.cz/th/kphcu/LLM_DIS_06.pdf

Svoboda, Luděk; Pavel Baran: *Musíme táhnout za jeden provaz*, in: *Portál Vědavýzkum.cz - Nezávislé informace o vědě a výzkumu*; 9. března 2021

Dostupné z <https://vedavyzkum.cz/rozhovory/rozhovory/pavel-baran-musime-tahnout-za-jeden-provaz>

(Převzato k 10.1.2021)

Technologická agentura České republiky. (2016). *KA 7.2 Hodnocení výzkumu a vývoje, k čemu slouží a jak se provádí*.

Dostupné z

https://www.tacr.cz/interni_projekty/zefektivneni/KA7.2/KA_7_O2_Hodnocen%C3%AD_v_oblasti_VaV_-_final.pdf

Úřad Vlady ČR. *Metodika hodnocení výzkumných organizací a hodnocení programů účelové podpory výzkumu, vývoje a inovací* [online]. 2017 [cit. 2018-09-13]. Dostupné z:

<https://www.vyzkum.cz/FrontClanek.aspx?idsekce=799796&ad=1&attid=847687>

Úřad Vlady ČR. *M17+ Uživatelská příručka pro výzkumné organizace, členy Odborných panelů, externí hodnotitele a poskytovatele institucionální podpory VaVal*

Dostupné z <https://vyzkum.gov.cz/FrontClanek.aspx?idsekce=799796>

Úřad Vlady ČR. *Společenská relevance podle Metodiky M17+*, Příloha k Hodnocení výsledků za 4. rok implementace, 2020. Rada pro výzkum vývoj inovace/Hodnocení VaVal/Metodiky 2017+/ „Hodnocení 2020“/4. rok implementace/ Hodnocení na národní úrovni

Dostupné z

<https://vyzkum.gov.cz/FrontClanek.aspx?idsekce=915044&ad=1&attid=915073>

Vasari, Giorgio, *Le Vite de' più eccellenti pittori, scultori, e architettori* či také *Le Vite*, Torrentino, Florencie 1550

Vědavyzkum.cz, 2019, Stanislav Kozubek: Hodnocení jako motivace,
Dostupné z <https://vedavyzkum.cz/rozhovory/rozhovory/stanislav-kozubek-hodnoceni-jako-motivace>

Vědavyzkum.cz. (2020). *Sanfranciská deklaráce o hodnocení výzkumu*.
Citováno 1.3.2023. Dostupné z <https://vedavyzkum.cz/ze-zahranici/ze-zahranici/sanfranciska-deklarace-o-hodnoceni-vyzkumu>

Vědavyzkum.cz. (2018). *Leidenský manifest: 10 principů hodnocení výzkumu*.
Citováno 1.3.2023.
Dostupné z <https://vedavyzkum.cz/politika-vyzkumu-a-vyvoje/politika-vyzkumu-a-vyvoje/leidensky-manifest-10-principu-hodnoceni-vyzkumu>

Vědavyzkum.cz. (2022). *ARRA: Praxe hodnocení vědy se musí změnit, aby se měřilo to důležité*. Citováno 1.3.2023.
Dostupné z <https://vedavyzkum.cz/politika-vyzkumu-a-vyvoje/politika-vyzkumu-a-vyvoje/arra-praxe-hodnoceni-vedy-se-musi-zmenit-aby-se-merilo-to-dulezite>

Vláda České republiky. (2004). *Vládní návrh Zákona o veřejných výzkumných institucích umných institucích*.
Dostupné z https://www.vyzkum.cz/storage/att/5C6A63367274343D818E71FFF846B531/VI_zakon_4d20_.pdf

Vláda České republiky. *USNESENÍ VLÁDY ČESKÉ REPUBLIKY ze dne 8. února 2017 č. 107 o Metodice hodnocení výzkumných organizací a hodnocení programů účelové podpory výzkumu, vývoje a inovací*.
Dostupné z <https://vyzkum.gov.cz/FrontClanek.aspx?idsekce=799796>

Výstupy z národního hodnocení a související informační a datová podpora
Dostupné z <https://m17.rvvi.cz/>

Wilbertz, Johannes, *Evaluating societal relevance of research*. s.n., 2013. 29 p.

Dostupné z <https://research.rug.nl/en/publications/evaluating-societal-relevance-of-research>

Dostupnost všechny citovaných internetových zdrojů byla zpětně autorkou DP ověřena ke dni 1.4.2024.

Seznam zkratek

AV ČR– Akademie věd České republiky

DKRVO – Dlouhodobý koncepční rozvoj výzkumné organizace

DP - Diplomová práce

IPN – Individuální projekty národní

IP – institucionální podpora

IS VaVal – Informační systém výzkumu, vývoje a inovací

KHV – Komise pro hodnocení výsledků výzkumných organizací a ukončených programů

MŠMT – Ministerstvo školství, mládeže a tělovýchovy

RIV – Rejstřík Informací o Výsledcích

RVVI – Rada pro výzkum, vývoj a inovace

TA ČR – Technologická agentura České republiky

VaVal – výzkum a vývoj a inovace

VVI, v.v.i. – veřejné výzkumné instituce

s.p.o., SPO – státní příspěvkové organizace

SSHA – Social Sciences, Humanities and Arts, česky Sociální a humanitní vědy

VO – výzkumná(é) organizace

Seznam příloh

1. *Společenská relevance* podle Metodiky 17+, Příloha k Hodnocení výsledků za 4. rok implementace, 2020. Rada pro výzkum vývoj inovace/Hodnocení VaVal/Metodiky 2017+/ „Hodnocení 2020“/4. rok implementace/ Hodnocení na národní
2. Metodika 2017+
3. M17+ Uživatelská příručka
4. Komentář k Hodnocení z MUNI
5. Strategic Research Programme Call: Letter of Intent Review Questions
6. Strategic Research Programme Call: Full application Review questions for societal relevance and impact
7. Strategic Research Programme Call: Full application Review questions for scientific quality

Společenská relevance podle Metodiky 17+

Chápání společenské relevance Metodikou 17+ koreluje s vysoce ceněným britským modelem hodnocení VaV tzv. REF (Research Excellence Framework), viz zde England, Higher Funding Council of. "REF Impact." Higher Education Funding Council for England. Accessed July 23, 2018. <http://www.hefce.ac.uk/rsrch/REFImpact/>; <https://re.ukri.org/research/ref-impact/>

„Společenskou relevancí se rozumí vliv / změna / přínos a to v oblastech mimo akademickou sféru: ekonomika, společnost, kultura, veřejná správa / služby, zdraví, životní prostředí, kvalita života.“

“Social relevance means an effect on, change or benefit to the economy, society, culture, public policy or services, health, the environment or quality of life, beyond academia.”

Kvalitativní stupnice pro kritérium hodnocení společenská relevance

- (1) Výsledek na špičkové úrovni (world-leading), jehož využití v praxi přinese zásadní změnu s mezinárodním ekonomickým dopadem (reálný předpoklad širokého uplatnění na více zahraničních trzích atd.), nebo změnu s mimořádným dopadem mezinárodního charakteru na společnost (reálný předpoklad zásadního uplatnění na mezinárodní úrovni v oblastech veřejného zájmu).
- (2) Výsledek na vynikající úrovni (excellent), jehož využití v praxi přinese změnu s mezinárodním ekonomickým dopadem (reálný předpoklad uplatnění na zahraničním trhu atd.), nebo změnu s významným dopadem na společnost (reálný předpoklad zásadního uplatnění v oblastech veřejného zájmu).
- (3) Výsledek na velmi dobré úrovni, jehož využití v praxi přinese změnu s ekonomickým dopadem na českém trhu nebo změnu s dopadem na společnost (reálný předpoklad uplatnění v oblastech veřejného zájmu).
- (4) Výsledek na průměrné úrovni, jehož využití v praxi přinese dílčí změnu s ekonomickým dopadem na českém trhu nebo dílčí změnu s dopadem na českou společnost (reálný předpoklad dílčího uplatnění v oblastech veřejného zájmu).
- (5) Výsledek na podprůměrné úrovni, jehož využití v praxi pravděpodobně nepřinese žádnou změnu s ekonomickým dopadem ani změnu s dopadem na českou společnost (není reálný předpoklad uplatnění v oblastech veřejného zájmu).

Komise pro hodnocení výsledků výzkumných organizací a ukončených programů provedla doplňující výklad hodnotící škály pro hodnocení dle kritéria společenská relevance:

„Termíny "světovost" či "světová excelence" mají rozdílný charakter, pokud jsou užívány v oborech, které přirozeně utvářejí jednu celosvětovou komunitu, a v oborech, které jsou ze své podstaty spjaty s určitou lokální společností a kulturně-politickým prostorem.

Zatímco v prvním případě světovost znamená, že daný badatel či tým je na špici mezi těmi, kteří celosvětově řeší identickou vědeckou problematiku, v případě druhém je světový tehdy, když je schopen své téma reflektovat na stejné vědecké úrovni, na níž to ve světě činí ti nejlepší v rámci svého lokálního kontextu, tj. s využitím metodických postupů, které jsou

na úrovni srovnatelné se světovou špičkou v dané oborové skupině, ač jsou aplikovány na téma důležité v lokálním kontextu. To se může týkat jak společenských a humanitních oborů, např. témata jako jsou národní jazyk, literatura, kultura, dějiny, právo apod., tak i oborů technických, environmentálních nebo zemědělských apod., kde jsou výstupy v excelentní kvalitě vyvinuty speciálně pro potřeby lokální společnosti.“

Obdobný výklad lze uplatnit při hodnocení potenciálních ekonomických přínosů v rámci některých regionálně specifických oborů jako je zemědělství, pokud jsou výstupy určujícím způsobem uplatněny pro potřeby lokální společnosti. Dosažení takových výsledků je založeno na využívání metodických postupů, které jsou na vědecké úrovni předních světových pracovišť. V takových případech lze hodnotit významnost ekonomických dopadů v národním kontextu. Místo přínosů změn s mezinárodním ekonomickým dopadem lze pak hodnotit přínosy s národním ekonomickým dopadem, pokud jsou s dopady obdobných výsledků se světem srovnatelné.

Naopak nelze jednoduše dovozovat, že výsledek se světovým potenciálem nemůže být v žádném případě napsán jinak než anglicky. Vynikající výsledky s významným přínosem poznání lidstvu bývají však ve většině výzkumných oborů publikovány či prezentovány ve světovém jazyce na mezinárodním fóru. Už jen proto, aby se o nich světová výzkumná komunita vůbec dozvěděla, aby je mohla posoudit, potvrdit a případně i dále využívat. V takových oborech není obecně vhodné zasílat k hodnocení výsledky prezentované jen lokálně a/nebo jen česky. Formálně to sice vyloučeno není, ale výběr takového výsledku přirozeně vzbuzuje pochybnosti. Pokud se k tomu zasílající VO přece jen rozhodne, měla by ve zdůvodnění výběru dobře vysvětlit, proč právě takový výsledek vybrala a proč si myslí, že konkrétní výsledek světovou komunitu ovlivní a něco jí přinese.

Podobně není v takových oborech vhodné vybírat a zasílat výsledky publikované či prezentované v jazycích cizích, ale ne světových. A to jak z výše uvedeného důvodu, tak z důvodů praktických. Nelze totiž očekávat, že mezi panelisty i v seznamu hodnotitelů bude k dispozici pro každou jednotlivou problematiku dostatečně velká skupina lidí schopných posoudit výsledky ve všech možných jazycích. Výše uvedené naopak neplatí v oborech (typicky humanitních), ve kterých je světová komunita zvyklá v daných jazycích standardně publikovat.

Další zpřesnění interpretace hodnoticích škál může proběhnout na úrovni jednotlivých Odborných panelů v rámci kalibrace, která při zachování požadavku na zachování srovnatelnosti respektuje specifika oborových skupin a v nich sdružených FORDŮ.

Jako zpřesňující dokument byly vypracovány Vzorové příklady hodnocení v Modulu 1 podle kritéria společenská relevance, které představují ukázky hodnocení ve všech vědních oblastech pro jednotlivé stupně hodnoticích škály. Slouží jako návodný materiál jak pro členy Odborných panelů a Odborného orgánu hodnotitelů, tak pro výzkumné organizace pro výběr výsledků do hodnocení Modulu 1 na národní úrovni.

Po zkušenostech z minulých let hodnocení podle M17+ bylo dne 15. 7. 2020 na mimořádném jednání Komise pro hodnocení výzkumných organizací a ukončených programu přijato také výslovné Doporučení KHV k výběru kvalitních výsledků v Modulu 1.

Doporučení KHV k výběru kvalitních výsledků v Modulu 1

- 1) Výběr výsledků a určení kritéria posouzení profilujte s ohledem na zaměření výzkumné organizace, na její misi a koncepci.
- 2) V případě, že je Vaše výzkumná organizace orientovaná na aplikovaný výstup, počet vybraných bibliometrizable výstupů (články Jimp, JSc) raději redukuje ve prospěch výstupů aplikovaného výzkumu.
- 3) Věnujte zvýšenou pozornost dostatečnému zdůvodnění výběru, dodání kvalitních podkladových materiálů (text výsledku) i podpůrných materiálů.
- 4) V případě výsledků aplikovaného výzkumu doložte užití / komerční užitečnost / společenskou potřebnost (vč. očekávaného / rozjednaného uplatnění v praxi, smlouva o smlouvě budoucí, e-mailová komunikace, kontakt na firmu a reference atd.).
- 5) Prosím pečlivě kontrolujte, příp. (pokud není zřejmá) ve zdůvodnění krátce vysvětlete, afiliaci autora/ů výsledku k dané VO.
- 6) Není etické a profesionální zamlčovat jiné než domácí tvůrce, VO je zodpovědná za pravdivost poskytnutých údajů v IS VaV. Pochopitelně v případě velkých kolaborací není třeba vypisovat celý kolektiv autorů.
- 7) 2. vydání, přepracovaná nebo doplněná vydání a překlady jsou posuzovány jednotlivě, ovšem je třeba výběr řádně zdůvodnit a vysvětlit přínos dalšího vydání výsledku.
- 8) V případě výsledků, na kterých se podílelo více institucí, krátce popište konkrétní přínos Vaší VO na vzniku daného výsledku.
- 9) Výsledky typu M – uspořádání konference je vhodnější uplatnit v Modulu 3. Do Modulu 1 je vhodné vybírat konkrétní konferenční příspěvky/ statě ve sbornících a dobře odůvodnit, proč je považujete za výjimečné.
- 10) Výsledky spíše popularizačního charakteru je vhodnější uplatňovat v Modulu 3.



Úřad vlády České republiky



Metodika
hodnocení výzkumných organizací
a hodnocení programů účelové podpory
výzkumu, vývoje a inovací

Schváleno Usnesením vlády ČR ze dne 8. února 2017 č. 107.

ODBOR RADY PRO VÝZKUM, VÝVOJ A INOVACE

Vydal: © Úřad vlády České republiky, 2018.

Dotisk 1. vydání

Nábřeží Edvarda Beneše 4, 118 01 Praha 1

ISBN 978-80-7440-215-9 (online: pdf)

ISBN 978-80-7440-199-2 (brož.)

OBSAH

SOUHRN	6
Úvod	8
Hlavní cíle, účel a východiska hodnocení	9
1. Základní moduly hodnocení	11
1.1 MODUL 1 – Kvalita vybraných výsledků	11
1.2 MODUL 2 – Výkonnost výzkumu	12
1.3 MODUL 3 – Společenská relevance	13
1.4 MODUL 4 – Viabilita	13
1.5 MODUL 5 – Strategie a koncepce	14
1.6 Definice výsledků	14
2. Národní úroveň hodnocení	14
2.1 Hodnocení stavu VaVaI	14
2.2 Každoroční hodnocení výsledků	15
2.3 Odborný dohled nad hodnocením	15
2.4 Zajištění podmínek pro hodnocení	15
2.5 Technické zabezpečení, IT podpora	15
2.6 Nástroje hodnocení a odborné panely	17
2.7 Hodnoticí proces a jeho náležitosti	19
2.8 Zpráva za výzkumnou organizaci a za poskytovatele	20
2.9 Ošetření podjatosti	21
3. Implementační období	21
3.1 Principy financování v implementačním období	23
3.2 Fixace základny	23
3.3 Způsob rozdělování přírůstku podpory na základě hodnocení	24

4. Projednání výsledků hodnocení s poskytovatelem	25
4.1 Projednání kompletního hodnocení s poskytovatelem	25
4.2 Každoroční projednání hodnocení na národní úrovni s poskytovatelem	27
4.3 Každoroční projednání hodnocení s poskytovatelem v implementační fázi	27
4.4 Financování	28
5. Hodnocení v segmentu vysokých škol	29
5.1 Postup hodnocení	29
5.2 Přidělení kvalitativních stupňů	29
5.3 Projednání výsledku hodnocení	29
6. Hodnocení v segmentu rezortů	30
6.1 Cíle hodnocení	30
6.2 Pětiletý hodnoticí cyklus poskytovatelů a vztah ke každoročnímu hodnocení výsledků VO	30
6.3 Podklady pro hodnocení	30
7. Hodnocení AV ČR	31
7.1 Současný stav	31
7.2 Cíle, principy a obsah hodnocení	31
7.3 Budoucí vývoj	31
8. Hodnocení programů účelové podpory	32
<i>Příloha 1:</i>	
<i>Metodika hodnocení výzkumných organizací v segmentu rezortů</i>	33
Úvod	33
1. Hodnocení v segmentu rezortů obecně	33
9. Cíle hodnocení	33
10. Principy hodnocení	33

11. Termíny hodnocení	34
11.1 Hodnocení VO podle DKRVO prováděné poskytovatelem	34
11.2 Postup při hodnocení VO podle DKRVO prováděném poskytovatelem	35
12. Vstupní hodnocení na léta 2018–2022 prováděné v roce 2017	36
12.1 Výzva VO k předložení podkladů se stanovenými náležitostmi a se stanovením maximální výše podpory	36
12.2 Předložení podkladů se stanovenými náležitostmi	37
12.3 Zhodnocení úplnosti žádosti o dotaci a údajů poskytovatelem (1. fáze hodnocení)	37
12.4 Zhodnocení plnění kritérií pro poskytnutí podpory poskytovatelem (2. fáze hodnocení)	37
12.5 Zhodnocení DKRVO poskytovatelem hodnocením „peer review“ pomocí odborného poradního orgánu (3. fáze hodnocení)	38
12.6 Vydání rozhodnutí o poskytnutí institucionální podpory na DKRVO a jeho zveřejnění	38
13. Průběžné hodnocení za roky 2018–2021 prováděné v letech 2019–2022	38
13.1 Průběžná zpráva	38
13.2 Změny v průběhu roku	39
14. Závěrečné hodnocení za období 2018–2022 prováděné v roce 2023	39
14.1 Závěrečná zpráva	39
14.2 Závěrečné hodnocení	39
Příloha 2:	
Informace o řešení střetu zájmů v AV ČR a v IPn Metodice	40
1. Informace o řešení střetu zájmů v Hodnocení AV ČR	40
2. Informace o řešení střetu zájmů v IPn Metodice	40
Příloha 3:	
Institucionální výdaje na DKRVO v letech 2017–2019	42

SOUHRN

Cílem hodnocení systému výzkumu, vývoje a inovací (dále jen „VaVaI“) prostřednictvím Metodiky hodnocení výzkumných organizací a hodnocení programů účelové podpory výzkumu, vývoje a inovací (dále jen „M17+“) je především:

- získání informací pro kvalitní řízení VaVaI na všech stupních (formativní stránka),
- zvýšení efektivity vynakládání veřejných prostředků (sumativní stránka),
- podpoření kvality a mezinárodní konkurenceschopnosti českého VaVaI,
- rozdělení a zvýšení odpovědnosti jednotlivých aktérů systému VaVaI,
- získání jednoho z podkladů pro poskytnutí dotace na dlouhodobý koncepční rozvoj výzkumné organizace (dále jen „DKRVO“).

Navrhované hodnocení zohledňuje rozdílnost poslání výzkumných organizací (dále jen „VO“) ve výzkumném systému, hodnotí výstupy, dopady a celkové výhledy rozvoje VO, bere zřetel na oborová specifika, používá v hodnoticím procesu informované a nezávislé peer review, hodnotí VO v národním i mezinárodním kontextu a poskytuje údaje pro alokaci části veřejných prostředků určených na institucionální rozvoj VO. Vychází ze zkušeností posledního hodnocení pracovišť AV ČR, hodnocení rezortních VO, hodnocení VaVaI podle *Metodiky hodnocení výsledků výzkumných organizací a hodnocení výsledků ukončených programů platné pro léta 2013–2016* (dále jen „Metodika 2013–2016“) a z projektu *Efektivní systém hodnocení a financování výzkumu, vývoje a inovací* (dále jen „IPn Metodika“) a je v souladu s ověřenou zahraniční praxí. Respektuje *Národní politiku výzkumu, vývoje a inovací České republiky na léta 2016–2020* (dále jen „NP VaVaI“) a odpovídá dlouhodobým principům hodnocení VO, které byly přijaty Radou pro výzkum, vývoj a inovace (dále jen „RVVI“).

Předkládaný materiál rozlišuje dvě fáze hodnocení: implementační fázi, která bude probíhat v letech 2017–2019, a pravidelné kompletní hodnocení, které ve všech modulech započne do roku 2020. V implementační fázi budou jednotlivé principy M17+ uplatňovány postupně, ve zjednodušené podobě a s omezenými důsledky pro financování jednotlivých VO.

Základní principy M17+ jsou shrnuty v následujících bodech:

Tři různé úrovně hodnocení. Každá úroveň řízení v systému VaVaI vyžaduje pro svoje rozhodování různě detailní informace. M17+ rozlišuje tři úrovně řízení a hodnocení: hodnocení pro účely řízení a financování celého systému VaVaI – centrální úroveň – RVVI při Úřadu vlády ČR, hodnocení na úrovni poskytovatelů a hodnocení pro potřeby řízení VO. M17+ cílí zejména na úroveň národní a definuje metodickou spolupráci s úrovní poskytovatelů.

Rozdělení VO do tří segmentů. Postavení a mise VO v systému VaVaI jsou různé, proto se pro účely hodnocení zavádí jejich rozdělení do tří segmentů: vysoké školy (dále jen „VŠ“), ústavy Akademie věd České republiky (dále jen „AV ČR“) a rezortní VO.

Společný rámec pro posuzování kvality VO. M17+ zavádí posouzení kvality v pěti základních hodnoticích modulech, které jsou pro všechny typy VO společné: M1 – Kvalita vybraných výsledků, M2 – Výkonnost výzkumu, M3 – Společenská relevance, M4 – Viabilita/Životaschopnost, M5 – Strategie a koncepce. Relativní významnost modulů bude různá podle postavení a mise VO v systému VaVaI. Moduly tvoří rámec hodnocení, který může být upraven na úrovni poskytovatelů a přizpůsoben postavení VO v systému VaVaI.

Periodicita hodnocení. Každoroční hodnocení na národní úrovni bude v implementačním období obsahovat zejména jednotlivé nástroje modulů M1 a M2 (bibliometrickou analýzu nebo vzdálené recenzování v těch oborech, kde bibliometrie neposkytuje relevantní údaje pro hodnocení). Do roku 2020 bude realizováno kompletní hodnocení pomocí všech pěti modulů. Cílovým stavem po roce 2020 je realizace kompletního hodnocení jednou za pět let.

Tři základní nástroje hodnocení. K hodnocení VO v jednotlivých modulech bude použita bibliometrická analýza, posouzení hodnotiteli formou vzdálených recenzí a odborným panelem. Po ukončení implementační fáze bude využita i návštěva panelu na místě (on-site visit).

Vstup VO do hodnocení. Hodnoceny mohou být pouze ty VO, které jsou zapsány v Rejstříku veřejných výzkumných institucí vedeném na Ministerstvu školství, mládeže

Náběh hodnocení výsledků podle jednotlivých segmentů

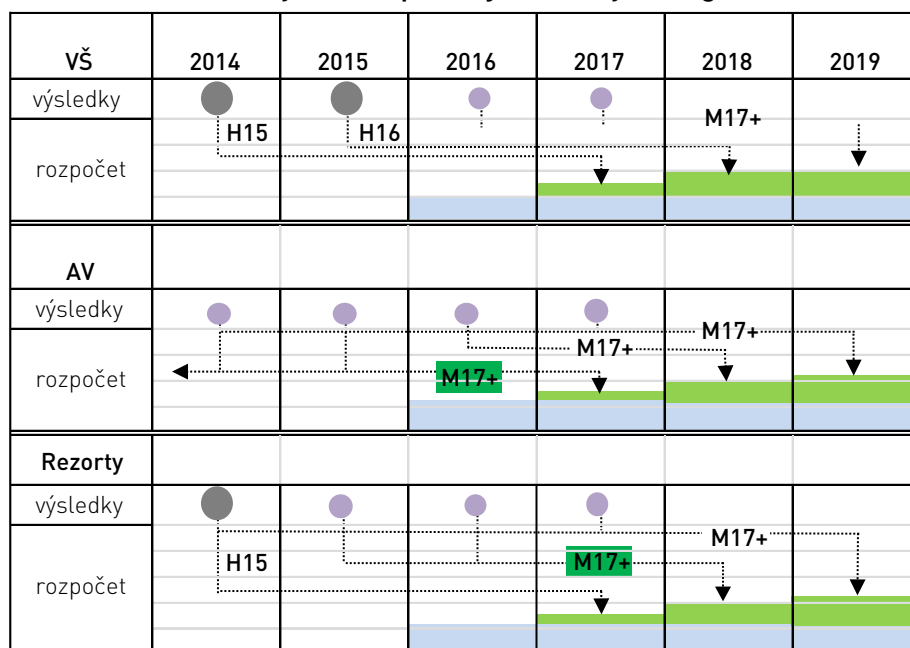

Vysvětlivky:

H13–16 Metodika hodnocení výsledků výzkumných organizací a hodnocení výsledků ukončených programů platná pro léta 2013–2016

M17+ Metodika hodnocení výzkumných organizací a hodnocení programů účelové podpory výzkumu, vývoje a inovací

Fixace 100%

Nárůsty

(schematicky) – přesná výše viz tabulka 2

a tělovýchovy (dále jen „MŠMT“). Hodnoceny budou ty výsledky VO, které budou obsaženy v Rejstříku informací o výsledcích (dále jen „RIV“).

Odborné panely. Pro odborné posouzení VO bude ustaveno 6 odborných panelů podle oborových skupin OECD¹ (Frascati Manual): Natural Sciences, Engineering and Technology, Medical and Health Sciences, Agricultural and Veterinary Sciences, Social Sciences, **Humanities and the Arts**. Členy příslušných panelů budou také odborníci na aplikovaný a průmyslový výzkum a odborníci z praxe. Odborné panely budou podle možnosti, tedy tam, kde je to vhodné a účelné, tvořeny zejména nezávislými zahraničními odborníky. Panely budou využívat vzdálené recenze pro hodnocení vybraných výsledků převážně se zapojením zahraničních posuzovatelů, opět s ohledem na vhodnost a účelnost jejich využití. Výstupem panelového posouzení bude návrh zařazení každého výsledku do jednoho z pěti kvalitativních stupňů, jeho odůvodnění a souhrnná zpráva za odborný panel.

Škálování VO. Výsledkem kompletního hodnocení ve všech modulech v pětiletých cyklech bude zařazení VO do čtyřstupňové škály. Zařazení vzejde z jednání, kterého se zúčastní zástupci poskytovatele², zástupci RVVI/Odboru RVVI a (místo)předsedové panelů s možností přizvat další experty. Výsledky hodnocení schvaluje RVVI. O výsledku kompletního hodnocení VO bude zpracován protokol, který bude před zveřejněním projednán s VO. V implementačním období bude škálování výsledků VO indikativní. První dlouhodobě platné škálování bude provedeno v roce 2019.

Implementační období. Přechod na novou metodiku hodnocení bude postupný; implementační období zahrnuje roky 2017–2019. Klíčovým principem systému hodnocení v implementačním období je udržet zátěž hodnocení na minimální úrovni, která ještě umožní realizovat legitimní a obhajitelný proces, a současně připravovat a zavádět nástroje pro robustní, mezinárodně srovnatelné hodnocení národního VaVaI. Toto období je nezbytné i proto, aby byly vytvořeny podmínky pro organizaci kompletního hodno-

1 OECD Fields of Research and Development (FRASCATI manuál 2015), podpůrně WoS Categories, resp. Fields and Subfields. In: Základní principy Hodnocení výzkumné a odborné činnosti pracovišť AV ČR za léta 2010–2014. Praha: Akademie věd ČR, 2015.

2 Nemí-li poskytovatel totožný se zřizovatelem, je přizván i zástupce zřizovatele.

cení na straně státní správy i na straně hodnocených VO. Na národní úrovni bude v letech 2017 a 2018 základem pro každoroční hodnocení kombinace nástrojů připravovaných pro moduly M1 a M2 a posouzení výsledků národními experty. Zahraniční hodnotitelé budou zapojeni cestou vzdálených recenzí ve vymezených případech, jak je uvedeno výše. Hodnotit se budou vždy výsledky uplatněné za uplynulý rok, tj. 2016, resp. 2017. V roce 2019 budou VO poprvé zhodnoceny plným modulem M1 a bibliometrickou analýzou podle M2 a hodnotící panely budou mezinárodní. Hodnotit se budou výsledky za období 2014–2018 s využitím výsledků hodnocení za roky 2017 a 2018 a VO budou rozřazeny podle kvality do škálovacích stupnic.

Přechod na pravidelné hodnocení v pětiletých cyklech. Mezi poskytovateli a jednotlivými částmi systému existují významné rozdíly v připravenosti k provedení kompletního

hodnocení. Těto skutečnosti je implementace M17+ přizpůsobena a v textu je na příslušných místech zdůrazňována.

Principy financování DKRVO. Prostředky na DKRVO budou rozděleny na dvě složky: stabilizační (základna) a motivační (nárůst). Základna bude v implementačním období tvořena 100 % DKRVO rozdělenými podle Metodiky 2013–2016. Motivační složka, minimálně v rozsahu daném meziročním nárůstem DKRVO, bude rozdělena na základě hodnocení. Výsledkem hodnocení bude rozdělení výzkumných organizací do 4 skupin A, B, C a D. Na základě usnesení vlády ze dne 30. května 2016 č. 477 dojde podle střednědobého výhledu k nárůstům DKRVO (cca 4,5 % v roce 2017, 6 % v roce 2018, 10 % v roce 2019) alokovaným na úroveň poskytovatelů. Vztah mezi hodnocením a DKRVO je přehledně uspořádán v následující tabulce.

ÚVOD

Hodnocení výzkumných organizací je ve své formativní funkci zásadním strategickým nástrojem nezbytným pro efektivní řízení systému VaVaI na všech úrovních. Z poznatků získaných při hodnocení vycházejí strategické dokumenty národní vědní politiky, návrhy prioritních směrů výzkumu, národních programů, návrhy na reformu systému VaVaI a eventuální reorganizaci institucí VaVaI. Význam hodnocení v celém světě roste v důsledku sílící odpovědnosti za účelně a hospodárně vynaložené prostředky daňových poplatníků a stupňujícího se tlaku společnosti na sociální zdůvodnitelnost výzkumu. Důležitost hodnocení VO stoupá i v důsledku omezenosti disponibilních finančních zdrojů.

Tento předpis naplňuje povinnost RVVI uloženou jí zákonem č. 130/2002 Sb., o podpoře výzkumu, experimentálního vývoje a inovací z veřejných prostředků a o změně některých souvisejících zákonů (zákon o podpoře výzkumu, experimentálního vývoje a inovací), ve znění pozdějších předpisů (dále jen „zákon“). RVVI má dle § 35 odst. 2 písm. c) zákona zabezpečit „*přípravu Metodiky hodnocení výsledků výzkumných organizací a výsledků ukončených programů a její předložení vládě*“ a dle § 35 odst. 2 písm. d) zákona zabezpečit „*hodnocení výsledků výzkumných organizací a výsledků ukončených programů podle Metodi-*

ky hodnocení výsledků výzkumných organizací a výsledků ukončených programů schvalované vládou“.

Společná metodika je v souladu s povinnostmi a potřebami poskytovatelů, zohledňuje jejich současnou praxi a zároveň umožňuje centrální úrovni řízení systému VaVaI získávat relevantní informace pro kvalifikovaná rozhodnutí.

Materiál M17+ má rámcový charakter a bude doplněn soustavou dalších hierarchicky podřízených dokumentů. Je podrobně zpracován pro národní úroveň a pro implementační období směřující ke kompletnímu hodnocení ve všech segmentech VaVaI (odděleně a fázovaně). Dílčí postupy, pravidla, statuty a jednací řády, které tento dokument nespécifikuje, budou doplňovány postupně v průběhu implementačního období a ve spolupráci s dotčenými aktéry. Jejich uvedení do praxe podléhá schválení RVVI.

Pro jednotlivé segmenty představuje M17+ nejmenší společný rámec, který musí být při hodnocení v segmentech respektován. Hodnocení jednotlivých VO, případně organizací jednoho rezortu, se musí provádět postupem, který odpovídá hodnoceným institucím – jejich roli a poslání v systému VaVaI (princip subsidiarity).

HLAVNÍ CÍLE, ÚČEL A VÝCHODISKA HODNOCENÍ

Cílem hodnocení je získat informace pro kvalitní řízení systému VaVaI na všech stupních (formativní stránka), zvýšit efektivitu vynakládání veřejných prostředků (sumativní stránka) a podpořit zvýšení kvality a mezinárodní konkurenceschopnosti českého VaVaI. Jde tedy především o získání podkladů pro rozhodování o poskytování institucionální podpory na DKRVO v souladu s platnými předpisy, získávání informací pro řízení VaVaI v ČR jako celku, informací pro plnění úloh poskytovatelů a pro dlouhodobé řízení VO jejich managementem.

Navrhovaný postup koresponduje se základními strategickými dokumenty platnými aktuálně pro oblast VaVaI: NP VaVaI, Národním programem reforem ČR pro rok 2016, programovým prohlášením vlády, usneseními vlády č. 1066 a 1067 ze dne 21. 12. 2015, Národními prioritami orientovaného výzkumu, experimentálního vývoje a inovací a je v souladu s dlouhodobými principy hodnocení výzkumných organizací, které byly přijaty RVVI na jejím 263. zasedání v březnu 2011.

Podle opatření 10 NP VaVaI je cílovým stavem:

„Zavést hodnocení výzkumných organizací, které bude motivovat ke zvyšování kvality výzkumu: V návaznosti na výstupy IPn Metodika a zkušenosti z hodnocení pracovišť AV ČR zavést hodnocení výzkumných organizací, které bude zohledňovat rozdíly mezi výzkumnými organizacemi podle jejich poslání a úlohy v systému VaVaI a motivovat tyto organizace ke zvyšování kvality výzkumu, zapojení do mezinárodního výzkumu i k realizaci výzkumu s využitím v aplikacích a rozvoji spolupráce s aplikační sférou.“

Z tohoto důvodu bude hodnocení obsahovat kritéria zohledňující různé aspekty výzkumné činnosti (výzkumné prostředí, mezinárodní a národní spolupráce, excelence ve výzkumu, výkonnost výzkumu, relevance výzkumu pro společnost a jeho dopady). Hodnocení (včetně vazeb na rozdělování institucionální podpory podle jeho výsledků) bude zároveň stimulovat VO ke zlepšení strategického řízení organizací, rozvoji mezinárodní spolupráce a vytváření vazeb s aplikační sférou. Odpovědnost: RVVI, spolu-

gesce: MŠMT, spolupracují: další správní úřady odpovědné za výzkum a vývoj v oblasti svých působností.“

Hodnocení zohledňuje rozdílnost poslání VO ve výzkumném systému, hodnotí výstupy, dopady a institucionální a celkové výhledy rozvoje VO, bere zřetel na oborová specifika, používá v hodnotícím procesu informované peer review, poskytuje informace pro alokaci části veřejných prostředků určených na institucionální rozvoj VO. Vychází ze zkušeností posledního hodnocení pracovišť AV ČR, hodnocení rezortních VO, hodnocení VaVaI podle Metodiky 2013–2016 a z projektu IPn Metodika.

M17+ využívá společné a jednotící prvky a je diferencovaná do tří vrstev podle úrovně řízení (vláda, poskytovatelé, VO). Podle různých úrovní řízení v systému VaVaI se odvozují i různé potřeby, které hodnocení plní s ohledem na zacílení, vstupy, podobu a míru detailu požadovaných výstupů z hodnocení. Rozlišuje proto následující systémové úrovně hodnocení:

- I. hodnocení pro účely řízení a financování celého systému: centrální úřad – RVVI,
- II. hodnocení na úrovni poskytovatelů,
- III. hodnocení pro potřeby řízení VO.

Obrázek 1: Úrovně řízení VaVaI

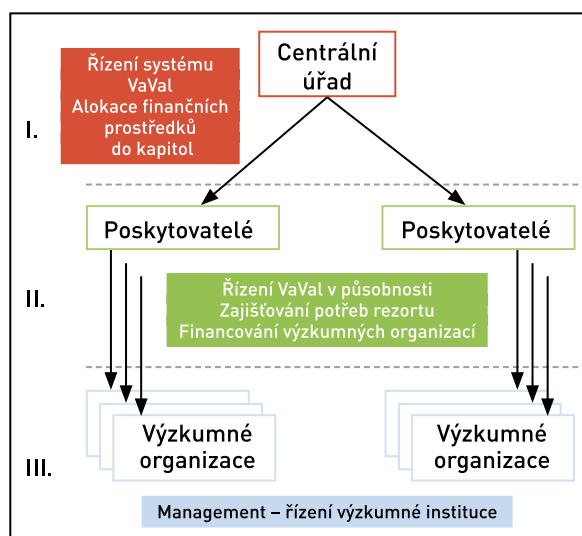

Účel hodnocení je diferencován podle úrovně odpovědnosti a řízení v systému VaVaI. Jinou odpovědnost a působnost má RVVI, jinou odpovědnost a působnost mají jednotliví poskytovatelé, což vyplývá z role zřizovatele výzkumných organizací v jejich působnosti a poskytovatele zejména institucionální podpory. Třetí rovinou, naprosto odlišnou co do podrobnosti informací pro řízení, jsou managementy jednotlivých VO.

- Úkolem úrovně I (zde označené jako „centrální úřad“) je řídit a koordinovat sféru výzkumu, vývoje a inovací na úrovni státu a navrhnout vládě alokaci výdajů státního rozpočtu na VaVaI do jednotlivých rozpočtových kapitol – nikoliv hodnotit a rozhodovat o financování jednotlivých VO, což je svrchovaná působnost (pravomoc i zodpovědnost) jednotlivých poskytovatelů.
- Úkolem úrovně II (zde označené jako „poskytovatelé“) je zajistit řízení a financování VaVaI ve své působnosti a financovat a řídit VO.
- Úkolem úrovně III (zde označené jako „výzkumné organizace“) je zabezpečení formativního hodnocení v míře detailu potřebného pro manažerskou úroveň s možností využítí hodnocení zabezpečených předchozími úrovněmi.

Role jednotlivých aktérů se vzájemně doplňují a nelze je zaměňovat. Pro každou úroveň řízení a financování VaVaI je zapotřebí jiná míra podrobnosti informací, využívají se částečně jiné zdroje informací a často i jiné informace. Neplatí jednoduchá představa, že pouhé posouzení všech (=součet) výsledků VO dává úplný obraz o celé sféře VaVaI v ČR a je dostačující pro řízení a financování VaVaI. Slabinou dosavadního systému je, že funguje výhradně retrospektivně a neumožňuje v plné míře strategickou podporu nových nebo rozvíjejících se oborů.

M17+ používá společný rámec pro posouzení VO, který zajišťuje srovnatelnost výsledků hodnocení napříč systémem VaVaI. Hodnocení VO využívá několik hodnotících kritérií, jež mají sice společný základ, ale současně odpovídající zvyklostem v jednotlivých skupinách VO. Základem hodnocení je posouzení kvality vybraných výsledků, celkové výkonnosti VO, společenské relevance prováděného výzkumu, výzkumného prostředí v jednotlivých VO, strategie a koncepce VO, rozvojového potenciálu a postavení v národní a mezinárodní výzkumné komunitě. Výslovně se zde upozorňuje, že obsah těchto obecných pojmů a jejich význam

v hodnocení se u jednotlivých skupin VO může lišit, neboť úloha jednotlivých institucí v systému je jiná a hodnocení musí být vždy vztaženo ke konkrétní misi instituce.

Realizace hodnocení podle definovaných kritérií probíhá prostřednictvím tzv. modulů. Gesce za realizace modulů vyplývá ze zákona č. 130/2002 Sb., o podpoře výzkumu, experimentálního vývoje a inovací z veřejných prostředků a o změně některých souvisejících zákonů (zákon o podpoře výzkumu, experimentálního vývoje a inovací), ve znění pozdějších předpisů a zákona č. 218/2000 Sb., o rozpočtových pravidlech a o změně některých souvisejících zákonů (rozpočtová pravidla), ve znění pozdějších předpisů, a respektuje účel hodnocení.

Pro účely hodnocení jsou VO rozděleny do tří základních skupin³ podle svého postavení v systému VaVaI a účelu zřízení: ústavy AV ČR, VŠ a rezortní VO⁴. Toto rozdělení zároveň reflektuje jejich připravenost a připravenost poskytovatelů zavést M17+ v kompletní podobě a odráží se v celkovém harmonogramu hodnocení, který je rozložen tak, aby byla kompletní hodnocení v jednotlivých segmentech technicky realizovatelná.

Hodnocení v souladu se zněním § 5a odst. 2 písm. b) zákona č. 130/2002 Sb. tvoří jeden z podkladů, ze kterých vychází RVVI při přípravě návrhu státního rozpočtu pro oblast VaVaI. Vzhledem k odlišnému zaměření a účelu, ke kterému byly zřízeny VO v působnosti jednotlivých poskytovatelů, nelze hodnocení přímo promítat do návrhu státního rozpočtu na výzkum, vývoj a inovace (dále jen „SR VaVaI“). Hodnocení vytváří jeden z podkladů pro rozhodnutí

3 Příslušnost VO je dána poskytovatelem institucionální podpory na DKRVO.

4 VŠ zajišťují činnosti uvedené v § 1 písm. a) a b) zákona č. 111/1998 Sb., o vysokých školách ve změně a doplnění dalších zákonů, ve znění pozdějších předpisů. Hodnocení jejich výzkumné činnosti by tyto skutečnosti mělo odrážet (např. účast studentů, doktorandů a postdoktorandů na prováděném výzkumu). AV ČR a její pracoviště jsou zřízena především pro provádění „vědeckého výzkumu (§ 13 písm. a) a b) zákona č. 283/1992 Sb., o Akademii věd České republiky, ve znění pozdějších předpisů“. **Rezortní VO a soukromé výzkumné instituce** zajišťují zejména aplikovaný výzkum a vývoj v jednotlivých rezortech, případně plní funkci výzkumné a znalostní základny daného rezortu.

o efektivním přidělení institucionální podpory na DKRVO, které bude sloužit jako motivační nástroj pro zkvalitnění činnosti VO.

Systém hodnocení VO bude budován postupně v následujících čtyřech letech, kdy se bude každoročně zvyšovat jeho komplexnost. Realizace hodnocení v plném rozsahu se předpokládá nejpozději do roku 2020 s periodou opakování každých 5 let. V implementačním období bude hodnocení na národní úrovni každoroční, v souladu se zněním zákona č. 130/2002 Sb. Klíčovým principem systému hodnocení v implementačním období je udržet zátěž hodnocení na minimální úrovni,

která ještě umožní realizovat legitimní a obhajitelný proces, a současně připravovat a zavádět nástroje pro robustní, mezinárodně srovnatelné a informativní hodnocení národního VaVaI.

Z tohoto důvodu se v předkládaném materiálu popisuje systém hodnocení v implementačním období (zejména 2017–2018) odděleně.

Na národní úrovni řízení systému VaVaI bude hodnocení zajišťovat RVVI. Na úrovni poskytovatelů bude hodnocení probíhat ve spolupráci poskytovatele/zřizovatele s RVVI.

1. ZÁKLADNÍ MODULY HODNOCENÍ

Hodnocení bude realizováno v pěti základních modulech, které společně umožní plnění strategických cílů systému hodnocení a financování. Hlavními moduly jsou: **Kvalita vybraných výsledků, Výkonnost výzkumu, Společenská relevance, Viabilita/Životaschopnost a Strategie a koncepce.**

Tyto moduly hodnocení jsou relevantní pro všechny typy VO, bez ohledu na to, jaký typ výzkumu realizují, nebo na obor, v němž jsou aktivní. Nicméně významnost a rozsah jednotlivých modulů jsou různé podle postavení a mise VO v národním systému VaVaI. Moduly tvoří kostru hodnocení, které může být doplněno na úrovni poskytovatelů o další indikátory, jež by podrobněji posoudily specifické rysy různých typů VO.

Hodnocení ve všech pěti modulech bude využívat v různé míře tři základní nástroje: **bibliometrickou analýzu** (nástroj 1) a **vzdálené recenze** (nástroj 2). Po ukončení implementační fáze bude využita i **návštěva panelů na místě** (nástroj 3).

ní výsledků v praxi. Principem hodnocení je posouzení vybraných výsledků odborným panelem z hlediska jejich kvality, originality a významnosti ve srovnání s mezinárodní úrovní.

Hodnotí se omezený počet vybraných výsledků, jež jsou posouzeny ve dvou odlišných kategoriích. **V první kategorii je hlavním kritériem pro posouzení přínos k poznání v daných oborech. Ve druhé kategorii je hlavním kritériem společenská relevance, resp. význam pro společnost a případně jeho dopady (ekonomický či jinak popsateľný přínos společnosti).** Společenská relevance je chápána jak ve smyslu „užitečnosti“ (typicky průmyslový výzkum přinášející ekonomické zisky), tak ve smyslu „potřebnosti“ (typicky výzkum rezortní vznikající na společenskou objednávku).

- I. kategorie: zejména (nikoli výhradně) pro výsledky základního výzkumu
- II. kategorie: zejména pro výzkum aplikovaný

Do hodnocení mohou být zařazeny pouze výsledky VO uvedené v RIV. Výběr výsledků pro hodnocení provedou jednotlivé VO. Vybrané výsledky přihlašují VO do kterékoliv ze dvou výše uvedených kategorií na základě svého uvážení, přičemž daný výsledek mohou za danou instituci přihlásit do hodnocení pouze jednou a pouze do jedné kategorie (jeden výsledek nelze při-

1.1 MODUL 1 – Kvalita vybraných výsledků

Cílem tohoto modulu je motivace VO ke kvalitnímu výzkumu v mezinárodním srovnání. Dalším cílem je motivace k výzkumu s vysokým potenciálem pro apliková-

hlásit do obou kategorií). Současně uvedou obor a podobor výsledku podle třídění OECD (Frascati Manual)⁵ a klíčová slova; pro účely posouzení výsledků aplikovaného výzkumu případně další upřesňující příznaky (například CZ-NACE, prioritní oblasti/podoblasti Národních priorit orientovaného výzkumu, experimentálního vývoje a inovací apod.).

Do hodnocení v daném roce budou zařazeny výsledky a výstupy uplatněné za období pěti let předcházejících roku hodnocení (například do hodnocení v roce 2019, kdy bude Modul 1 aplikován v kompletní podobě poprvé, vstoupí výsledky a výstupy uplatněné od 1. 1. 2014 do 31. 12. 2018). Počet předkládaných výsledků se odvíjí od velikosti organizace. Jako kritérium „velikosti“ je využit poskytnutý objem institucionální podpory typu DKRVO v minulém období. Zároveň je dán tzv. „minimální počet předkládaných výsledků“, aby byl pro hodnocení instituce zajištěn alespoň takový počet výsledků, který poskytne rámcový vzhled do kvality její produkce v posledních pěti letech (interval je dán mj. platným zákonem). Počet předkládaných výsledků je založen na následujících principech:

1. Minimální počet 10 předkládaných výsledků za jednu VO je vybírán z výsledků uplatněných v uplynulých 5 letech. Doporučuje se předat výsledky **v proporcích odpovídajících vnitřní struktuře VO** s ohledem na výzkumné funkční celky. Ty VO, které dosáhly méně výsledků než je stanovený minimální počet, nejsou z hodnocení vyloučeny, pokud tuto skutečnost vysvětlí⁶.
2. Pokud je VO v roce, za který se předávají výsledky do hodnocení, příjemcem institucionální podpory na DKRVO vyšší než 10 mil. Kč, dodává navíc 1 výsledek na každých dalších (započatých) 10 mil. Kč podpory **s povinností** předat výsledky **v proporcích odpovídajících vnitřní struktuře VO** (s ohledem na výzkumné funkční celky).
3. Pro hodnocení pomocí vzdálených recenzí vybírá výsledky sama VO, která zodpovídá za to, jaké výsledky pro hodnocení zpřístupní.

5 OECD Fields of Research and Development (FRASCATI manuál 2015), *podpůrně WoS Categories, resp. Fields and Subfields*. In: *Základní principy Hodnocení výzkumné a odborné činnosti pracovišť AV ČR za léta 2010–2014*. Praha: Akademie věd ČR, 2015.

6 Výše institucionální podpory v roce N určuje počet výsledků přihlašovaných do hodnocení v roce N+1.

Pojem výzkumné funkční celky se týká typicky segmentů VŠ a AV ČR. Výzkumnými funkčními celky mohou být výzkumné ústavy, organizační jednotky typu⁷ fakulta, nebo skupiny fakult či ústavů. VO uvádí k vybraným výsledkům poměrné zastoupení jednotlivých výzkumných funkčních celků na objemu vybraných výsledků a podává zdůvodnění tohoto poměru s ohledem na organizační členění VO, např. ve vazbě na vnitřní přerozdělování DKRVO.

1.2 MODUL 2 – Výkonnost výzkumu

Celková výkonnost výzkumu je vícerozměrná kategorie a zahrnuje produktivitu, kvalitu a konkurenceschopnost v oblasti výzkumu a vývoje. Všechny tyto faktory jsou nezbytné pro správné fungování VO, ať už se jedná o vědecké výzkumné organizace, nebo praxi bližší výzkumné organizace, které se zabývají převážně aplikovaným výzkumem a vývojem.

Sledovanými indikátory budou:

- Bibliometrické údaje, které budou zabírat kompletní produkci výsledků VO v jednotlivých oborech za hodnocené období. Zdrojem budou mezinárodní databáze v těch oborech, kde je převážná část výsledků publikována v mezinárodních časopisech.
- V oborech, kde výstupem jsou zejména knihy a časopisecké výstupy nepodchycené v mezinárodních databázích stejně jako pro výsledky aplikovaného výzkumu a vývoje, bude hlavním zdrojem Informační systém výzkumu, experimentálního vývoje a inovací (dále jen „IS VaVaI“).
- V řadě oborů je třeba posuzovat práce s mnoha spoluautory. Tento problém nebude řešen mechanicky určením matematického podílu jednotlivých autorů (VO) na výsledku.
- Objemy a struktura získaných prostředků na VaVaI.
- Počty a skladba pracovníků.
- Zpracování dalších kvantitativních analýz běžnými statistickými postupy deskriptivní statistiky.
- Kvantitativní ukazatele a analýzy pro oblast aplikovaného výzkumu⁸.

7 Záměrně se pracuje s odlišným označením, než je „organizační jednotka“. Organizační jednotky VŠ jsou termínem zaužívaným v RIV, který zahrnuje i jednotky nevýzkumného charakteru (např. rektorát apod.).

8 Např. dle RAE / REF.

1.3 MODUL 3 – Společenská relevance

Modul 3 je důležitý zejména pro VO, které provádějí aplikovaný VaVaI a přímo slouží uživatelům, jako jsou průmyslová odvětví, veřejný sektor nebo jiné VO. V rámci tohoto modulu bude hodnocena míra pozitivních dopadů VaVaI a jejich výsledků na společnost a občany. Společenská relevance bude vztažena k výsledkům aplikovaného výzkumu, které mají bezprostřední význam pro oblast ekonomiky, státní a veřejnou správu i pro oblast kulturní politiky. V rámci tohoto modulu budou také posuzovány výsledky základního výzkumu, které ovlivňují jednotlivce a společnost nepřímo (nepřímý dopad). Zde je třeba zohlednit zejména relevanci a aktuální potřebu výzkumného zaměření, navrhované a použité metody a společenský význam prováděného výzkumu jako celku.

Tento modul je založen na posouzení parametrů, které sledují zejména: přenos výsledků do praxe; spolupráci s aplikační sférou; aktivity pro přenos znalostí a technologií na neakademické subjekty; dopad na kvalitu života společnosti a občana; ekonomický přínos, přínos v sociální oblasti, přínos pro formování národní a kulturní identity.

Další parametry zahrnují zapojení studentů do výzkumné činnosti: výběrové přednášky/semináře související s výzkumem dané VO; praxe studentů; kvalita výchovy a uplatňování doktorandů; mezinárodní i domácí prestižní ocenění vědeckého přínosu; mobilita výzkumných pracovníků mezi VO a sektorem průmyslu a služeb, resp. uživateli výsledků výzkumu; význam VO z hlediska vývoje regionu; popularizace a ohlasy.

Dopracování způsobu hodnocení aplikovaného výzkumu bude pokračovat na úrovni kompletního hodnocení pro úroveň poskytovatele/zřizovatele, kteří dopracují vlastní metodiky hodnocení v souladu s M17+ a předmětnou přílohou tak, jak je v ní uvedeno. Zde je prostor pro zahrnutí řady dalších kritérií v rámci modulů (zejména Modul 3) používaných při kompletních hodnoceních v pětiletých cyklech, jejichž dopad na škálování VO je klíčový.

1.4 MODUL 4 – Viabilita

V Modulu 4 bude posuzována kvalita řízení a vnitřních procesů VO v těchto oblastech:

Výzkumné prostředí – organizační schéma, kvalita řízení výzkumu, personální politika, struktura a rozvoj lidských zdrojů, vybavenost a organizace infrastruktury pro výzkum.

Mezinárodní a národní spolupráce – členství v globální a národní výzkumné komunitě, komunitní aktivity.

Financování z externích zdrojů – mezinárodní a národní kooperace a prezentace výzkumu a spolupráce, stáže studentů a mladých vědeckých pracovníků v zahraničí, prestiž výzkumu, účast na činnostech odborné obce, úspěšnost v získávání projektů, resp. spolufinancování (financování z třetích stran). Úspěšně dokončené grantové projekty včetně závěrečného ohodnocení s možností dožádání posudků. Postavení VO podle mezinárodních ukazatelů a statistik.

Základní struktura nákladů a výnosů v jednotlivých letech hodnoceného období – všechny grantové a programové projekty podporované z veřejných prostředků z národních zdrojů, zdrojů EU a jiných zahraničních zdrojů v hodnoceném období, jichž je pracoviště příjemcem nebo dalším příjemcem, resp. spolupříjemcem, smluvní výzkum, kolaborativní výzkum a transfer technologií, externí financování (účelové a smluvní), příjmy z licencí, spin-off, výnosy z prodeje patentů a licenčních smluv.

Nástroje hodnocení:

- statistické údaje a ukazatele na národní a mezinárodní úrovni,
- soupis všech grantových a programových projektů podporovaných z veřejných prostředků z národních zdrojů, zdrojů EU a zahraničních zdrojů v hodnoceném období, jichž je pracoviště příjemcem nebo spolupříjemcem,
- sebeevaluační zprávy, výroční zprávy a další podobné dokumenty specifikované pro daný segment,
- mezinárodní ocenění udělená hodnocené VO,
- návštěvy panelů na místě (nástroj 3) zejména v segmentu VŠ a AV ČR.

1.5 MODUL 5 – Strategie a koncepce

Kvalitní formulace výzkumné strategie VO stanoví základ pro budoucí vývoj a její kvalita je kritickým faktorem pro odborné panely. Významnost tohoto kritéria se týká všech VO. Strategie a koncepce zahrnuje sledování parametrů v těchto oblastech: přiměřenost a kvalita výzkumné strategie, mise organizace (účel, strategické směřování), koncepce (kroky, jak byla mise naplňována), plnění koncepce, vize pro další období, vazba na plnění koncepce poskytovatele/zřizovatele, případná vazba na plnění vyšších strategických cílů a opatření vyplývajících z platných dokumentů na národní a nadnárodní úrovni.

Nástroje hodnocení:

- naplňování koncepcí,
- přiměřenost a realizovatelnost výzkumné strategie,
- sebeevaluační zpráva (pro segment VŠ a AVČR), resp. zpráva o plnění dlouhodobé koncepce rozvoje VO (pro segment rezortních VO),
- průběžná kontrola, např. střednědobé hodnocení.

1.6 Definice výsledků

Povinnost předávat údaje o výsledcích VaVaI je upravena v § 12 odst. 1 zákona č. 130/2002 Sb.

V souvislosti s M17+ budou aktualizovány definice druhů výsledků, kritéria jejich ověřitelnosti a způsob zadávání údajů do IS VaVaI pro potřeby evidence VaVaI na národní úrovni. Aktualizace definic druhů výsledků a jejich zavedení musí být provedeno s ohledem na kontinuitu se stávajícími definicemi a s ohledem na zamezení retroaktivních dopadů.

Aby byla umožněna aktualizace bez potřeby otevírání výchozího dokumentu, bude tato problematika zpracována formou samostatného materiálu schvalovaného vládou. Do schválení tohoto materiálu zůstávají v platnosti definice dle Metodiky 2013–2016⁹.

⁹ „Dále uvedené definice výsledků jsou platné od roku 2013 včetně“. In: Úřad vlády ČR. Metodika hodnocení výsledků výzkumných organizací a hodnocení výsledků ukončených programů (platná pro léta 2013 až 2016) schválená usnesením vlády ČR ze dne 19. června 2013, č. 475, ve smyslu usnesení vlády ze dne 16. 4. 2014 č. 250 a usnesení vlády ze dne 29. července 2015 č. 605. 2013, s. 32.

NÁRODNÍ ÚROVEŇ HODNOCENÍ

Hodnocení podle M17+ na národní úrovni zajišťuje:

- hodnocení stavu VaVaI v ČR jako celku, jeho srovnání se zahraničím, jeho příležitosti a rizik včetně vyvozování souvisejících opatření,
- průběžné hodnocení podle § 7 odst. 7 zákona č. 130/2002 Sb. na základě každoročního hodnocení výsledků všech VO.

Hodnocení na národní úrovni vychází z rozdělení působností jednotlivých institucí, které se zabývají řízením anebo financování činností ve VaVaI (viz obr. 2).

Národní úroveň hodnocení je založena na společných standardech a zajišťuje porovnatelnost mezi jednotlivými segmenty VaVaI a VO zejména z hlediska kvality výsledků.

2.1 Hodnocení stavu VaVaI

Hodnocení stavu VaVaI v ČR je strategicky cílené hodnocení zaměřené na získání podkladů pro rozhodování vlády na úrovni NP VaVaI (její plnění, případné změny) a přípravy návrhu výdajů SR VaVaI spolu se střednědobým výhledem (viz tab. 2 v Příloze 3).

Hodnocení stavu VaVaI vychází z:

- analýz zpracovaných RVVI (případně ve spolupráci s dalšími institucemi), buď ve formě zprávy popisující celou sféru výzkumu, vývoje a inovací v ČR nebo z analýz zaměřených na určitou oblast VaVaI, např. na některý z oborů základního či aplikovaného výzkumu, nebo na horizontální aktivity a aspekty,

- analýz a zpráv zpracovaných např. OECD, EK nebo některou z českých institucí zabývajících se touto činností,
- rezortních zpráv a výsledků hodnocení jimi zřizovaných nebo financovaných výzkumných organizací,
- tematicky zaměřených hodnocení (např. hodnocení vybraného oboru napříč segmenty, hodnocení ve vazbě na národní priority, případně Národní RIS3 strategie apod.).

Základní otázky, na něž má hodnocení na národní úrovni odpovědět, se týkají celkové výkonnosti sféry VaVaI, plnění vládou schválené NP VaVaI, případně potřeby korigovat její rozvoj či zaměření.

2.2 Každoroční hodnocení výsledků

RVVI je odpovědná za splnění zákonné povinnosti¹⁰, tj. za zajištění každoročního hodnocení výsledků VaVaI. Předává tyto výstupy pro potřeby hodnocení na úrovni poskytovatelů. Přejímá od poskytovatelů výstupy z jejich hodnocení pro potřeby hodnocení stavu VaVaI na národní úrovni.

RVVI schválí výsledek každoročního hodnocení, za jehož zabezpečení je zodpovědná podle § 35 odst. 2 písm. d) zákona č. 130/2002 Sb.

2.3 Odborný dohled nad hodnocením

Dohled nad hodnocením bude mít RVVI. Její úlohou bude:

- dohlížet na dodržování principů hodnocení,
- řešit sporné případy, vzniklé nejasnosti a relevantní dotazy.

RVVI nebude zasahovat do odborného posouzení hodnocících orgánů.

¹⁰ § 7 odst. 7 zákona č. 130/2002 Sb., o podpoře výzkumu, experimentálního vývoje a inovací.

2.4 Zajištění podmínek pro hodnocení

Kvalitní personální zajištění je nezbytnou podmínkou úspěchu při změně systému hodnocení. Pro personální zajištění se zřizuje nový organizační útvar, zařazený jako oddělení do Odboru Rady pro výzkum, vývoj a inovace¹¹.

Oddělení pro hodnocení VaVaI bude zodpovídat za:

- zpracování koncepce hodnocení VO (VŠ, rezortních výzkumných pracovišť, ústavů AV ČR) ve spolupráci s poskytovateli institucionální podpory, zřizovateli výzkumných organizací a AV ČR,
- organizaci periodického hodnocení VŠ ve spolupráci s poskytovateli (MŠMT, Ministerstvem obrany, Ministerstvem vnitra),
- podporu ministerstev při provádění periodického hodnocení rezortních výzkumných pracovišť,
- hodnocení VaVaI na centrální úrovni s ohledem na cíle aktuální NP VaVaI,
- provádění specializovaných hodnocení různých aspektů oblasti VaVaI,
- provádění každoročního hodnocení všech VO podle vybraných indikátorů Modulu 1 a Modulu 2.

Oddělení pro hodnocení VaVaI bude spolupracovat s:

- Oddělením IS VaVaI při využívání informací z IS VaVaI,
- Oddělením analýz a rozpočtu při provádění hodnocení VaVaI na centrální úrovni a při využití výsledků hodnocení pro zpracování analýz a přípravu návrhu výdajů SR VaVaI.

Dále bude připravovat podklady pro jednání s poskytovateli/zřizovateli při projednávání výsledků hodnocení.

2.5 Technické zabezpečení, IT podpora

Pro shromažďování výsledků přihlášených do hodnocení bude vytvořena aplikace přímo napojená na příslušné číselníky v IS VaVaI, aby byla omezena administrativní

¹¹ Oddělení pro hodnocení VaVaI bude mít na počátku celkem pět nových služebních míst, z toho 1 služební místo na pozici „vrchní vládní rada“ pro vedoucí/vedoucího oddělení, 1 služební místo pro koncepčního státního zaměstnance a další služební místa na pozici „vládní rada“.

Obrázek 2: Obecné schéma hodnocení na národní úrovni

Každoroční hodnocení na národní úrovni (stav po dokončení implementace v jednotlivých segmentech VaVal)

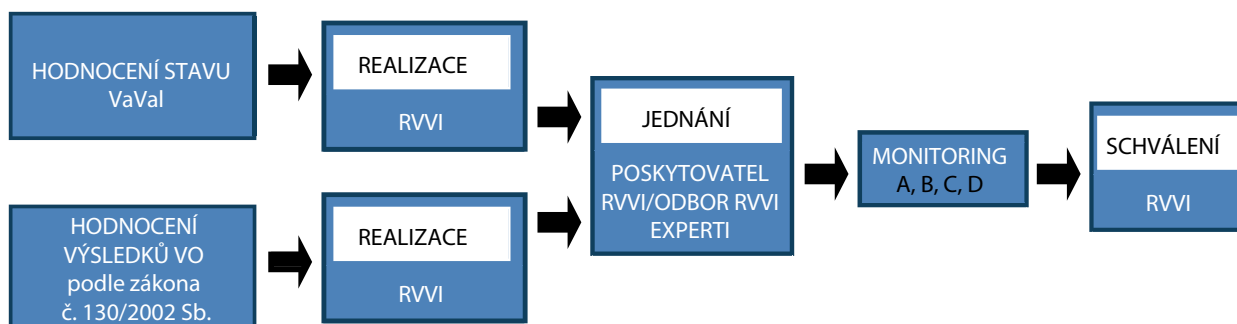

Kompletní pětileté hodnocení

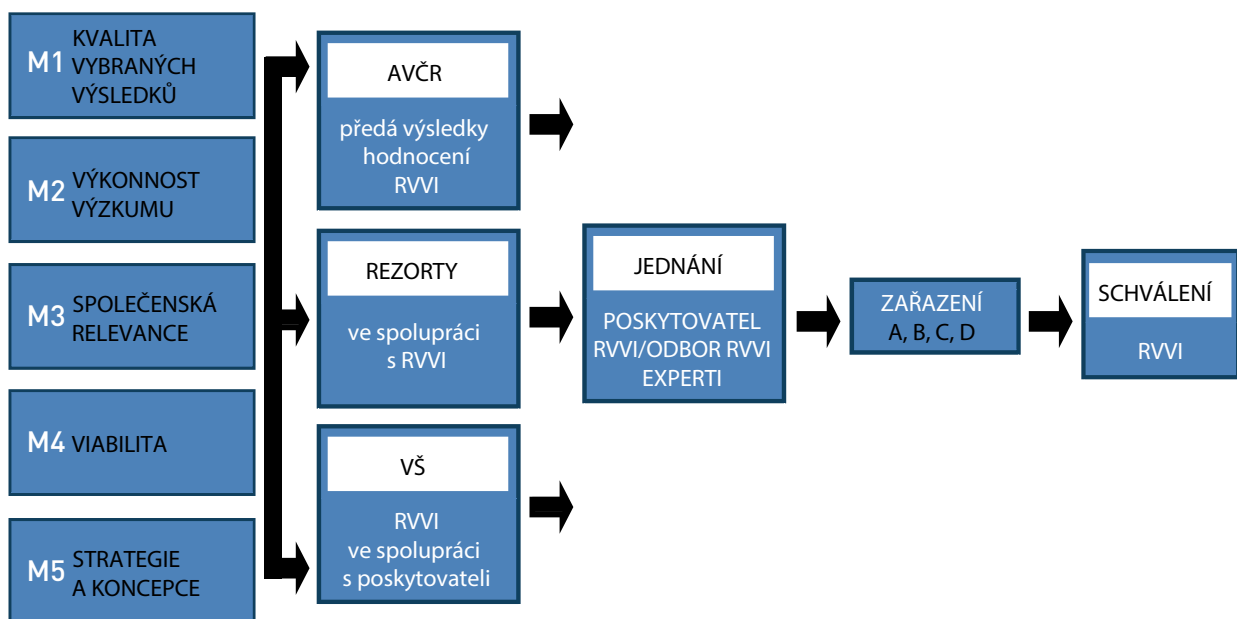

zátěž VO. Avšak vkládání příloh, anotací a komentářů přímo do IS VaVal 2.0 do doby příslušné legislativní změny a z důvodu zajištění kybernetické bezpečnosti pro IS VaVal 2.0 jako významného informačního systému nelze řešit jako integrální součást RIV¹².

Dále budou připraveny další aplikace na zpracování údajů pro jednání panelů a pro on-line přístup členů odborných panelů a hodnotitelů.

¹² Viz také nařízení vlády č. 397/2009 Sb.

2.6 Nástroje hodnocení a odborné panely

Pro účely hodnocení budou použity tyto základní nástroje:

- **Nástroj 1** – bibliometrická analýza
- **Nástroj 2** – vzdálené recenze

Pro hodnocení výsledků bude využito dvou základních nástrojů: buď bibliometrické analýzy vybraných výsledků nebo recenzního posouzení vybraných výsledků externími hodnotiteli. Vhodný nástroj pro hodnocení vybraných výsledků navrhuje předkladatelská organizace. V odůvodněných případech může odborný panel její návrh revidovat (například při podezření na podvodné, např. „predátorské“ časopisy¹³).

Nový způsob hodnocení klade větší důraz na hodnocení výsledků aplikovaného výzkumu, kde bibliometrie selhává, a které obdobně jako výsledky značné části oborových skupin SOCIAL SCIENCES a HUMANITIES AND THE ARTS (SSHA)¹⁴ vyžadují expertní zhodnocení výsledků prostřednictvím recenzního posouzení.

Pro posouzení kvality vybraných výsledků bude ustaveno šest odborných panelů reprezentujících šest oborových skupin (viz obr. 3). V oborových skupinách jsou sdruženy obory definované podle seznamu OECD (Frascati Manual).¹⁵ Členy příslušných panelů budou také odborníci na aplikovaný a průmyslový výzkum a odborníci z praxe.

Bibliometrická analýza (NÁSTROJ 1)

Výsledky publikované v časopisech, které jsou indexovány v mezinárodně uznávaných citačních databázích,¹⁶ budou

hodnoceny mezinárodně uznávanými bibliometrickými přístupy. Výstupem bude strukturovaný soubor bibliometrických ukazatelů¹⁷ s informacemi o každém hodnoceném výstupu – včetně bibliometrických údajů získaných srovnáním v mezinárodním měřítku – umožňující další agregaci údajů, například na úroveň VO, jejich organizačních jednotek, oborově, podle věcného zaměření výzkumu apod. Podklad bude připraven RVVI. Panely k těmto připraveným podkladům zpracují odborné komentáře.

Vzdálené recenze (NÁSTROJ 2)

Pro posouzení vybraných výsledků pomocí vzdálených recenzí vybere odborný panel vzdálené recenzenty. Výstupem hodnocení, jehož úkolem je konstatovat, zda předložené výsledky jsou v souladu se světovými či národními standardy kvality v příslušném oboru, bude zařazení výsledku na stupnici 1–5 se stručným zdůvodněním.

Odborný panel je skupina odborníků, kteří koordinují recenzní posuzování vědeckých výstupů zařazených do jim věcně příslušného oboru. Panel je řízen předsedou a místopředsedou. Členové odborného panelu zajišťují distribuci výsledků k recenznímu posouzení externím hodnotitelům a rozhodují ve sporných případech. Zároveň připravují souhrnný odborný komentář k výsledkům, které byly v rámci jejich oboru posouzeny pomocí Nástroje 1 – bibliometrická analýza.

Panel každé oborové skupiny má nejméně tolik členů, kolik oborů bude ve skupině obsaženo. Každý panel bude mít předsedu. Pokud bude předsedou mezinárodně uznávaný zahraniční odborník, měl by být místopředsedou panelu respektovaný domácí odborník.

Složení odborných panelů bude různé v implementačním období zahrnujícím roky 2017, 2018 a v období následujícím, tj. od roku 2019 včetně (viz kapitola 4). K nominaci členů do odborných panelů a do databáze recenzentů (odborníky na oblasti v jejich věcné působnosti) budou vyzváni poskytovatelé/zřizovatelé, VO a další zainteresované organizace.

13 Obecně se jedná o situaci, kdy se odborný panel domnívá, že jsou bibliometrické ukazatele spojené s daným výsledkem důsledkem nekalých praktik.

14 OECD (2015), *Frascati Manual 2015: Guidelines for Collecting and Reporting Data on Research and Experimental Development, Classification and distribution by Fields of Research and Development (FORD)*, OECD Publishing, Paris. Dostupné z: DOI: <http://dx.doi.org/10.1787/9789264239012-en>

15 OECD *Fields of Research and Development (FRASCATI manuál 2015)*, podpůrně *WoS Categories, resp. Fields and Subfields*. In: *Základní principy Hodnocení výzkumné a odborné činnosti pracovišť AV ČR za léta 2010–2014*. Praha: Akademie věd ČR, 2015.

16 Podle aktuálně platných definic: druhy výsledků J_{imp} , J_{sc} , D .

17 Např. pořadí dle AIS (Article Influence Score, Web of Science) nebo SJR (Scimago Journal Rank, Scopus).

Obrázek 3: Organizační schéma odborných panelů¹⁸

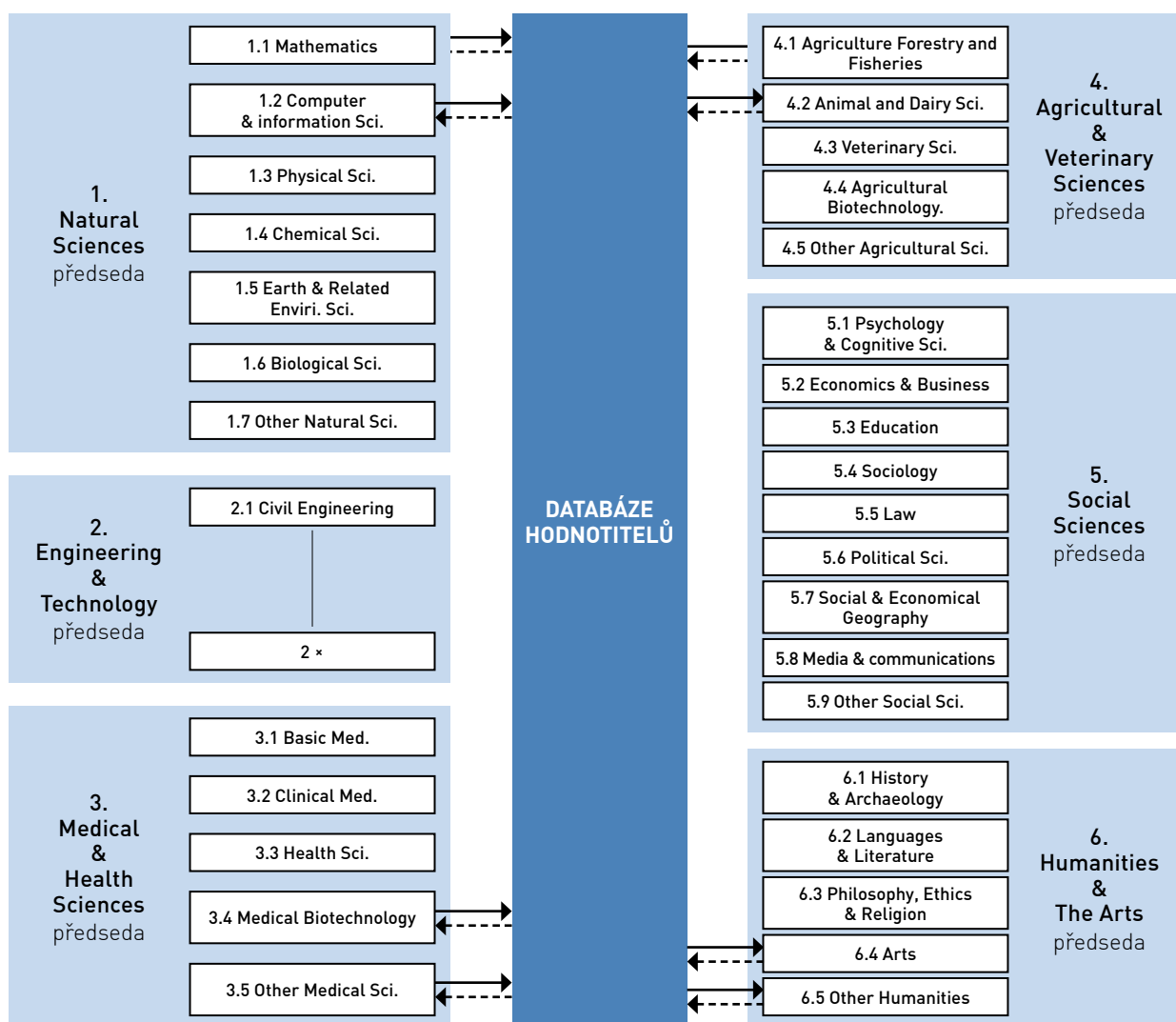

Databáze hodnotitelů/recenzentů bude v maximální možné míře vytvořena z odborníků zahraničních. Při tvorbě databáze hodnotitelů – s uvedením patřičných příznaků pro usnadnění přiřazování výsledků – je možno vyjít z existujících databází. Databáze hodnotitelů bude vytvářena

i s ohledem na posuzování výsledků aplikovaného výzkumu zahrnutím expertů na tuto oblast. Při tvorbě databáze a při oslovování členů odborných panelů se zváží možnost spolupráce s renomovanými mezinárodními vědeckými společnostmi a institucemi. Při nominaci se bude postupovat obdobně jako při nominaci členů do odborných panelů.

Hodnotitelé/recenzenti jsou odborníci, kteří posuzují výstupy předložené k hodnocení formou vzdálené recenze. Jsou evidováni v databázi spolu s údaji o svém odborném zaměření odpovídajícími oborům resp. podoborům, s uve-

18 OECD Fields of Research and Development (FRASCATI manuál 2015), podpůrně WoS Categories, resp. Fields and Subfields. In: *Základní principy Hodnocení výzkumné a odborné činnosti pracovišť AV ČR za léta 2010–2014*. Praha: Akademie věd ČR, 2015.

dením další specializace a dalšími požadovanými informacemi (např. s ohledem na posuzování výsledků aplikovaného výzkumu se zaznamená tematická příslušnost pomocí klíčových slov, nebo lze vymezit tuto příslušnost pomocí klasifikace ekonomických činností apod.). Hodnotitelé nejsou členy panelu. Hodnotitelé se mohou rekrutovat z řad členů odborných panelů hodnotících podle dosavadní Metodiky 2013–2016, hodnotitelů z ostatních funkčních a prověřených databází a expertů doporučených přímo RVVI s akcentem na významné zastoupení hodnotitelů ze zahraničí. Hodnotitelé v databázi mohou mít statut neplaceného experta a budou osloveni teprve ve chvíli, kdy do hodnocení bude přihlášen jim odpovídající výsledek.

2.7 Hodnotící proces a jeho náležitosti

Odborný panel vede předseda, který koordinuje a monitoruje práci členů panelu a hodnotitelů, přičemž sám výstupy nehodnotí. Předseda panelu zodpovídá za harmonizaci úrovně navrhovaných hodnotitelů mezi obory tak, aby byla zajištěna jejich srovnatelná odborná úroveň.

Každý výstup předložený k recenznímu hodnocení bude posuzován dvěma hodnotiteli. Hodnotitel jej spolu s vypracováním recenze zařadí do jednoho z pěti stupňů na kvalitativní stupnici a odůvodní jeho zařazení podle dále uvedených charakteristik.

Kvalitativní stupnice pro I. kategorii. Kritérium hodnocení – přínos k poznání (zejména pro výsledky základního výzkumu).¹⁹

- (1) Výsledek, který je z hlediska originality, významu a obtížnosti získání na špičkové světové úrovni (world-leading).²⁰
- (2) Výsledek, který je z hlediska originality, významu a obtížnosti získání na vynikající mezinárodní úrovni, ale nedosahuje nejvyšší úrovně excelence (excellent).

- (3) Výsledek, který je z hlediska originality, významu a obtížnosti získání mezinárodně uznávaný.
- (4) Výsledek, který je z hlediska originality, významu a obtížnosti získání národně uznatelný.
- (5) Výsledek, který nespĺňuje standard národně uznatelné práce.²¹

Kvalitativní stupnice pro II. kategorii. Kritérium hodnocení – společenská relevance (zejména pro výzkum aplikovaný):

- (1) Výsledek na špičkové úrovni (world-leading), jehož využití v praxi přinese zásadní změnu s mezinárodním ekonomickým dopadem (reálný předpoklad širokého uplatnění na více zahraničních trzích atd.), nebo změnu s mimořádným dopadem mezinárodního charakteru na společnost (reálný předpoklad zásadního uplatnění na mezinárodní úrovni v oblastech veřejného zájmu).
- (2) Výsledek na vynikající úrovni (excellent), jehož využití v praxi přinese změnu s mezinárodním ekonomickým dopadem (reálný předpoklad uplatnění na zahraničním trhu atd.), nebo změnu s významným dopadem na společnost (reálný předpoklad zásadního uplatnění v oblastech veřejného zájmu).
- (3) Výsledek na velmi dobré úrovni, jehož využití v praxi přinese změnu s ekonomickým dopadem na českém trhu nebo změnu s dopadem na společnost (reálný předpoklad uplatnění v oblastech veřejného zájmu).
- (4) Výsledek na průměrné úrovni, jehož využití v praxi přinese dílčí změnu s ekonomickým dopadem na českém trhu nebo dílčí změnu s dopadem na českou společnost (reálný předpoklad dílčího uplatnění v oblastech veřejného zájmu).
- (5) Výsledek na podprůměrné úrovni, jehož využití v praxi pravděpodobně nepřinese žádnou změnu s ekonomickým dopadem ani změnu s dopadem na českou společnost (není reálný předpoklad uplatnění v oblastech veřejného zájmu).

19 Škála včetně souvisejících komentářů převzata z dokumentu *OECD Fields of Research and Development (FRASCATI manuál 2015)*, podpůrně *WoS Categories, resp. Fields and Subfields*. In: *Základní principy Hodnocení výzkumné a odborné činnosti pracovišť AV ČR za léta 2010–2014*. Praha: Akademie věd ČR, 2015.

20 „Špičková světová úroveň“ znamená absolutní standard kvality v každé oblasti i podoblasti.

21 „Špičková světová úroveň“, „mezinárodně“ a „národně“ uznávané v tomto kontextu označuje standardy kvality. Neodkazuje na povahu nebo zeměpisný rámec působnosti jednotlivých subjektů, ani na místo provádění výzkumu nebo oblast jeho šíření. Např. výzkum, který je zaměřen na téma specifické pro ČR, může splňovat kritéria pro „špičkovou světovou úroveň“. Naopak práce s mezinárodním zaměřením nemusí být „špičkovým světovým, mezinárodně vynikajícím nebo mezinárodně uznávaným“ standardem.

V případech, kdy se zařazení výstupu na hodnotící škále oběma hodnotiteli liší právě o jeden kvalitativní stupeň (např. 1 vs. 2 nebo 2 vs. 3), rozhodne o jeho konkrétním zařazení do jednoho z pěti kvalitativních stupňů oborově příslušný člen panelu. V případě, kdy se zařazení výstupu oběma hodnotiteli liší o více než jeden kvalitativní stupeň (např. 2 vs. 4 nebo 1 vs. 3), oborově příslušný člen panelu zadá vypracování posudku třetímu hodnotiteli. Na základě všech tří posudků, či pokud se nepodaří z objektivních důvodů třetí posudek získat, o výsledném zařazení výstupu rozhodne oborově příslušný člen panelu. Pokud se nepodaří získat potřeb-

né dva posudky na konkrétní výstup (tedy buď žádný posudek, nebo pouze jeden), o výsledném zařazení výstupu na hodnotící škále rozhodne oborově příslušný člen panelu.

Po zpracování bibliometrických ukazatelů pro jednotlivé výsledky hodnocené Nástrojem 1 (bibliometrie) budou podklady (tj. včetně posudků jednotlivých výsledků hodnotiteli hodnocených Nástrojem 2) agregovány na úroveň oborů a předány panelům pro analýzu, posouzení a zpracování odborného komentáře.

Obrázek 4: Hodnocení kvality vybraných výsledků

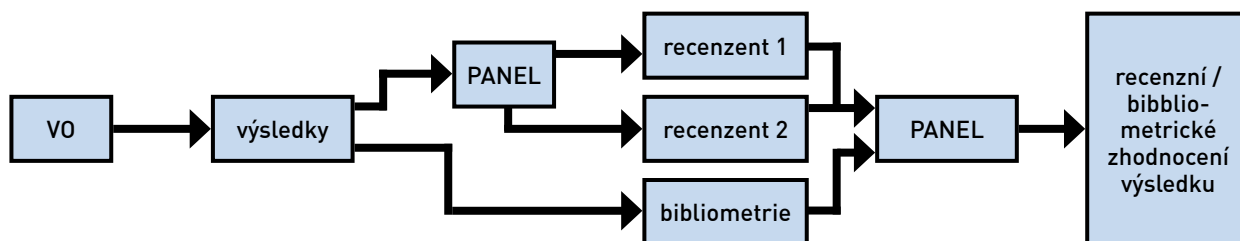

2.8 Zpráva za výzkumnou organizaci a za poskytovatele

Pro danou VO bude RVVI na základě zhodnocených výsledků a komentáře panelu vypracována stručná strukturovaná zpráva. Zpráva bude obsahovat přehled počtu výsledků podle jednotlivých stupňů hodnocení včetně

odůvodnění, oborovou skladbu výsledků a shrnutí bibliometrických ukazatelů se souhrnným komentářem z úrovně panelu. Na základě zpráv za jednotlivé VO zpracuje RVVI stručnou souhrnnou zprávu pro úroveň poskytovatele, jejíž součástí budou zprávy za jednotlivé VO. Tato zpráva bude podkladem pro jednání s poskytovateli.

Obrázek 5: Schéma tvorby Souhrnné zprávy

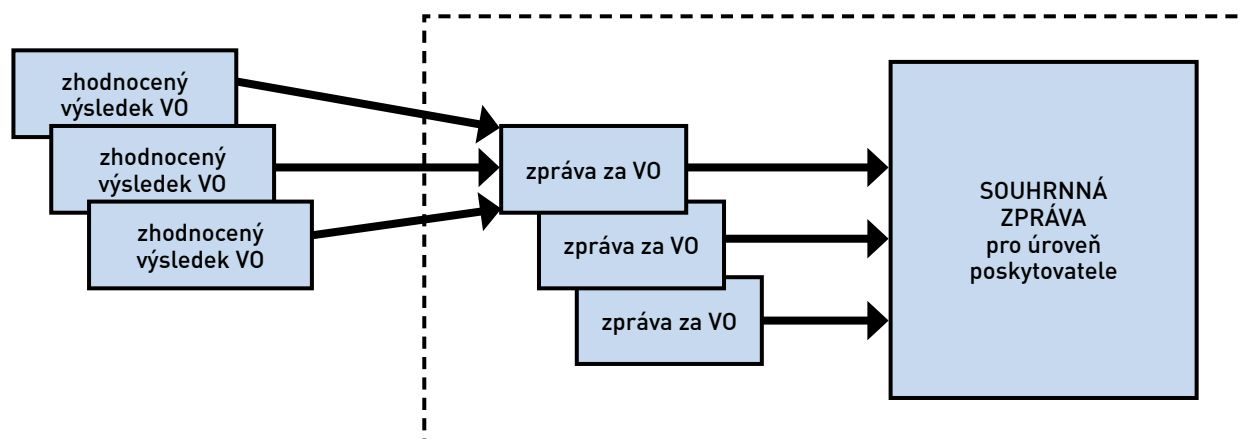

2.9 Ošetření podjatosti

Pro posouzení nepodjatosti hodnocení se přiměřeně použije ustanovení § 21 odst. 1 věta 3. zákona č. 130/2002 Sb.:

„Členové komise nesmí být ve vztahu k předmětu veřejné soutěže ve výzkumu, vývoji a inovacích nebo k uchazečům podjati, zejména se nesmí po-

dílet na zpracování projektu, nesmí mít osobní zájem na rozhodnutí o poskytnutí podpory určitému projektu a s uchazeči je nesmí spojovat osobní ani pracovní či jiný obdobný poměr.“

Podrobnější specifikace bude upravena ve Statutech a Jednacích řádech příslušných hodnotících orgánů v souladu se standardy závaznými pro hodnocení AV ČR a standardy IPn Metodiky (viz Příloha 2).

3. IMPLEMENTAČNÍ OBDOBÍ

Přechod na novou metodiku hodnocení odpovídající mezinárodním standardům bude probíhat postupně v letech 2017–2019 (implementační fáze) a bude zahrnovat na národní úrovni jednotlivé nástroje Modulů 1 i 2.

Mezi poskytovateli a jednotlivými částmi systému existují významné rozdíly v připravenosti k provedení kompletního hodnocení. Těto skutečnosti je implementace M17+ přizpůsobena a je na příslušných místech zdůrazňována. AV ČR kompletní hodnocení již provedla, další kompletní hodnocení očekává v roce 2020. V segmentu rezortů bude kompletní hodnocení provedeno v letech 2017, resp. 2018. V segmentu VŠ bude od roku 2017 kompletní hodnocení postupně budováno a bude dokončeno do roku 2020.

Rok 2017

Základem hodnocení na národní úrovni v roce 2017 bude hodnocení kvality výsledků VO uplatněných v roce 2016. Budou ustaveny odborné panely národních expertů v jednotlivých oborech v oborové struktuře OECD (Frascati Manual). Pro všechny výsledky z RIV, pro které je bibliometrie vhodným nástrojem hodnocení, bude vypracována bibliometrická analýza všech časopiseckých výstupů s použitím mezinárodních databází a bibliometrických nástrojů (podle Modulu 2). Bude vytvořen kvalitativní profil²²

²² Profil bude mít komparativní charakter, tudíž podle daných srovnávacích hledisek bude možno konstatovat, jak si daná instituce stojí (tzn. je-li horší, lepší, srovnatelná v relevantním kontextu).

výstupů jednotlivých VO, jež budou rozřazeny do kvartilů podle oborového AIS²³ (Article Influence Score, Web of Science) příslušného odborného periodika. Zvlášť budou postíženy výstupy v prvním decilu daného oboru podle AIS. Analogicky bude postupováno v případě výstupů indexovaných v databázi Scopus podle SJR (Scimago Journal Rank). Bibliometrické profily zároveň vyjádří podíl dané VO na všech špičkových výsledcích (podle AIS či jiných, v daném oboru vhodných indikátorů kvality) v daném oboru v ČR, případně v daném segmentu (VŠ, AV ČR). Tato vícedimenzionální bibliometrická zpráva bude prověřena odborným panelem, který upraví chyby tzv. slepé bibliometrie. Odborný panel posoudí na základě bibliometrických podkladů kvantitu a kvalitu publikačních výstupů a jeho zpráva bude sloužit jako vodítko pro poskytovatele a VO pro jejich vnitřní kontrolu kvality.

Tímto způsobem se budou každoročně hodnotit všechny bibliometrizovatelné výsledky.²⁴

²³ AIS je v současné bibliometrii upřednostňován, byl použit i při posledním hodnocení AV ČR. Nicméně ne-/použití dalších bibliometrických ukazatelů není novou metodikou hodnocení fixováno, neboť každý přístup má své pro a proti. Vždy bude předem zveřejněno, jaké parametry budou použity. Analýza bude robustní, aby nebylo možné změnou dílčích parametrů výrazně ovlivnit její výsledky z hlediska úspěšnosti jednotlivých VO.

²⁴ Podle aktuálně platných definic se jedná o druhy výsledků Jimp, Jsc, D.

Tabulka 1: Implementace M17+

Gesce		2017	2018	2019	2020
RVVI	Bibliometrizovatelné výsledky <i>(Podle aktuálně platných definic: hodnocené druhy výsledků Jimp, JSc, D., tj. sborníky evidované ve Scopus či WoS.)</i>	Všechny výsledky ● bibliometrická analýza vyhodnocená domácími panely* (podle M2) <i>(Domácím panelem se rozumí odborný panel s dominantní účastí domácích odborníků.)</i>	viz 2017	Vybrané výsledky ● zahraniční panely* + vzdálené recenze kritérium hodnocení přínos k poznání (podle M1) Všechny výsledky ● bibliometrická analýza vyhodnocená zahraničními panely (podle M2) <i>(Zahraničním panelem se rozumí odborný panel s významnou účastí zahraničních odborníků.)</i>	viz 2018
	Nebibliometrizovatelné výsledky <i>(Podle aktuálně platných definic: druhy výsledků s výjimkou druhů výsledků Jimp, JSc, D.)</i>	Vybrané výsledky hodnocené podle kritéria společenská relevance ● domácí panely + vzdálené recenze (domácí hodnotitelé) ● klíč výběru – procentem z celkového objemu evidovaných výsledků daného typu	viz 2017	Vybrané výsledky ● zahraniční/domácí panely + vzdálené recenze (zahraniční/domácí hodnotitelé) ● kritérium hodnocení: společenská relevance (podle M1)	viz 2018
		Vybrané výsledky hodnocené podle kritéria přínos k poznání ● klíč výběru - procentem z celkového objemu evidovaných výsledků daného typu Všechny výsledky ● Rada předloží vládě doplněk M17+ do 30. 6. 2017 řešící otázku verifikace/evidence výstupů SSHA	Vybrané výsledky ● domácí panely + vzdálené recenze (domácí a zahraniční hodnotitelé) ● kritérium hodnocení: přínos k poznání Všechny výsledky Viz dle doplňku M 17+	Vybrané výsledky ● zahraniční panely + vzdálené recenze ● kritérium hodnocení přínos k poznání (Podle M1) Všechny výsledky Viz dle doplňku M 17+	viz 2018
VŠ			M2 (zbytek)	M3–M5	M3–M5
AVČR		Klastrování ústavů podle kompletního hodnocení 2016	–	–	–
Rezorty		M2–M5 (část rezortů)	M2–M5 (zbytek rezortů)	–	–

Ve vybraných oborech a pro vybrané instituce, kde je to vhodné a technicky možné, budou dále vyvíjeny statistiky, nabízející benchmark analogicky připravené bibliometrické analýzy výstupů vhodně zvolené srovnávací zahraniční VO či pracoviště (prestižní evropská VŠ, vybraný ústav společnosti Maxe Plancka, srovnatelný ústav aplikovaného výzkumu apod.). Tato srovnání bude ve své zprávě případně shrnovat také odborný panel.

V oborech, kde je bibliometrie nedokonalým nebo zcela nepoužitelným nástrojem hodnocení, tj. v oborech, kde mezinárodní databáze postihují jen malou část vědeckých výsledků registrovaných v IS VaVaI (většina oborů SSHA, ma-

tematika atd.), a v případě výsledků aplikovaného výzkumu budou hodnoceny vybrané výsledky, které VO do hodnocení přihlásí.

Tímto způsobem se bude každoročně hodnotit 10 % z celkového počtu nebibliometrizovatelných výsledků.²⁵ VO je

²⁵ Za rok 2014 bylo v databázi RIV evidováno cca 30 000 nebibliometrizovatelných výsledků (tj. výsledků jiného typu než Jimp, Jsc, D). Počet výsledků vybíraný k hodnocení je určen procentem tak, aby celkový objem takto hodnocených výsledků ročně nepřekročil cca 3 000 vzhledem k nárokům na proveditelnost hodnocení (ověřeno dosavad-

budou v závislosti na objemu jimi evidovaných výsledků²⁶ v daném roce vybírat ke zhodnocení a přihlašovat dle svého uvážení do Kategorie I. (kritérium – přínos k poznání) nebo do Kategorie II. (kritérium – společenská relevance), viz také kapitola 2.1. VO tuto svou volbu odůvodní a doloží podpůrnými materiály.²⁷

V roce 2017 budou hodnoceny vybrané výsledky podle kritéria společenské relevance uplatněné v roce 2016.

Výsledky bude hodnotit příslušný národní odborný panel složený jak z akademických pracovníků tak odborníků z aplikovaného výzkumu a odborníků z praxe s využitím vzdálených recenzí. Výstupem bude zařazení vybraných výsledků na příslušné škálovací stupnici.

Bude vypracována ad hoc analýza dopadů Metodiky 2013–2016 na publikační nebibliometrizovatelné výsledky zejména SSHA oborů, která bude doplňkovým podkladem pro další hodnocení těchto oborů. Na analýze bude spolupracovat RVVI, Komise pro hodnocení výsledků a nově zřizovaný poradní orgán RVVI pro společenské a humanitní obory.

Rok 2018

Hodnotit se budou výsledky za rok 2017 a nebibliometrizovatelné výsledky I. kategorie uplatněné za rok 2016 a 2017. Hodnocení bude prováděno obdobně jako v roce 2017, tj. i počet výsledků vstupujících do hodnocení bude kopírovat počet výsledků, které vstoupily do hodnocení v roce 2017.

Oproti roku 2017 budou navíc hodnoceny domácím odborným panelem s využitím Nástroje 2 – vzdálené recenze (domácí/zahraniční hodnotitelé) podle Kritéria I – přínos k poznání nebibliometrizovatelné výsledky (za rok 2016 a 2017).

ní praxí). Pokud by v dalších letech došlo k neočekávanému nárůstu nebo poklesu tohoto typu výsledků, upraví RVVI procento hodnocených výsledků tak, aby mohla být proveditelnost zachována.

26 Při hodnocení nehraje žádnou roli počet hlášených výsledků, jen jejich kvalita.

27 Podle aktuálně platných definic se může jednat o výběr ze všech druhů výsledků kromě Jimp, Jsc, D, tedy včetně výsledků A, E, W a O ostatní; podpůrné materiály zahrnují anotaci se zdůvodněním, zpřístupnění výsledku pro hodnocení a další, např. vybrané recenzní posudky, expertní stanoviska, ekonomické ukazatele apod.

Po dobu platnosti zákona č. 130/2002 Sb., předepisujícího každoroční hodnocení výsledků všech VO, bude podoba hodnocení na národní úrovni podle roku 2018 zachována jako forma každoročního hodnocení výsledků. Ročně projde hodnocením na národní úrovni cca 55 % výsledků uplatněných za posledních rok v RIV.²⁸

Rok 2019

V tomto roce budou všechny VO poprvé zhodnoceny podle plného Modulu 1 a Nástroje 1 – bibliometrická analýza podle Modulu 2. Mezinárodními odbornými panely a dominantně zahraničními posuzovateli budou, tam kde je to vhodné a účelné, zhodnoceny vybrané výstupy všech VO za období 2014–2018 a rozřazeny podle kvality podle příslušných škálovacích stupnic. Počet vybraných výsledků bude určen podle DKRVO, s přihlédnutím k oborovým specifikám a po zhodnocení zkušeností s klíčem pro výběr za roky 2017–2018. Pětileté období je zvoleno proto, že se jedná o zahraniční hodnocení, na základě kterého dojde ke škálování VO. Odborné panely budou mít k dispozici i výsledky hodnocení z let 2017 a 2018.

3.1 Principy financování v implementačním období

Rozdělení prostředků na institucionální financování rozvoje VO se rozdělí na dvě složky: stabilizační (základna) a motivační (nárůst), viz obr. 6.

3.2 Fixace základny

Základna. Tyto prostředky jsou založeny na fixaci 100 % rozdělení DKRVO podle Metodiky 2013–2016 schválené usnesením vlády ze dne 19. června 2013 č. 475, ve smyslu usnesení vlády ze dne 16. dubna 2014 č. 250 a usnesení vlády ze dne 29. července 2015 č. 605 v souladu s vládou schváleným návrhem.²⁹ Institucionální prostředky typu DKRVO budou zafixovány na úroveň výzkumných organizací. Tento postup re-

28 Pro srovnání: běžný kvalitativní audit hodnotí 5 % náhodně vybraných položek.

29 Prostřednictvím takto stanovené fixace základny se do financování VO promítají výsledky hodnocení minulých let.

spektuje stávající legislativní úpravu podle zákona č. 130/2002 Sb. V souladu s § 7 odst. 7 zákona přitom dále platí, že „poskytovatel může výši podpory upravit podle podrobnějšího hodnocení používajícího mezinárodně uznávaných metodik, které společně s výsledky podrobnějšího hodnocení a pravidly úpravy podpory před jejím poskytnutím zveřejní“.

3.3 Způsob rozdělování přírůstku podpory na základě hodnocení

Nárůst. Další prostředky minimálně v rozsahu daném meziročním nárůstem DKRVO budou rozděleny na základě hodnocení. Výsledkem hodnocení bude rozdělení VO dle kvality výzkumu do 4 skupin (A, B, C, D).

Vláda schválila *Návrh výdajů SR VaVaI na rok 2017 se střednědobým výhledem na léta 2018 a 2019 a dlouhodobým výhledem do roku 2021* podle návrhu RVVI z 315. zasedání dne 6. 5. 2016, který počítá s pravidelným růstem DKRVO podle tabulky v příloze 3. Tato skutečnost fakticky umožňuje postupný přechod a adaptaci celého systému VaVaI na nový způsob hod-

nocení, neboť všem zabezpečuje zachování stávající úrovně financování.

Postup fixace a přerozdělení nárůstů podle M17+ je diferencován:

- **AV ČR** provedla kompletní hodnocení podle vlastní metodiky, výchozí částky může svým VO fixovat ve výši 100% a nárůsty přerozdělit v souvislosti s členěním svých organizací do A, B, C, D již od roku 2017.
- **Rezorty** předpokládají provést kompletní hodnocení ve spolupráci s RVVI podle M17+ v letech 2017 nebo 2018, nárůsty lze tedy přerozdělovat v závislosti na členění jejich organizací do A, B, C, D³⁰ již od roku 2018 a 2019.
- **U VŠ** je výše fixace a způsob přerozdělení nárůstů v tomto segmentu pro rok 2017 a 2018 v současnosti předmětem jednání s tím, že pro fixaci mohou být využity výsledky tzv. Hodnocení 2015 a Hodnocení 2016 podle doposud platné Metodiky 2013–2016. Vzhledem k postupnému náběhu dalších modulů a zvyšování robustnosti a kvality hodnocení lze přistoupit k diferencovanějšímu přerozdělování nárůstů počínaje rokem 2019.

³⁰ Podrobnosti viz kapitola 5.1.

Obrázek 6: Schéma rozdělení DKRVO

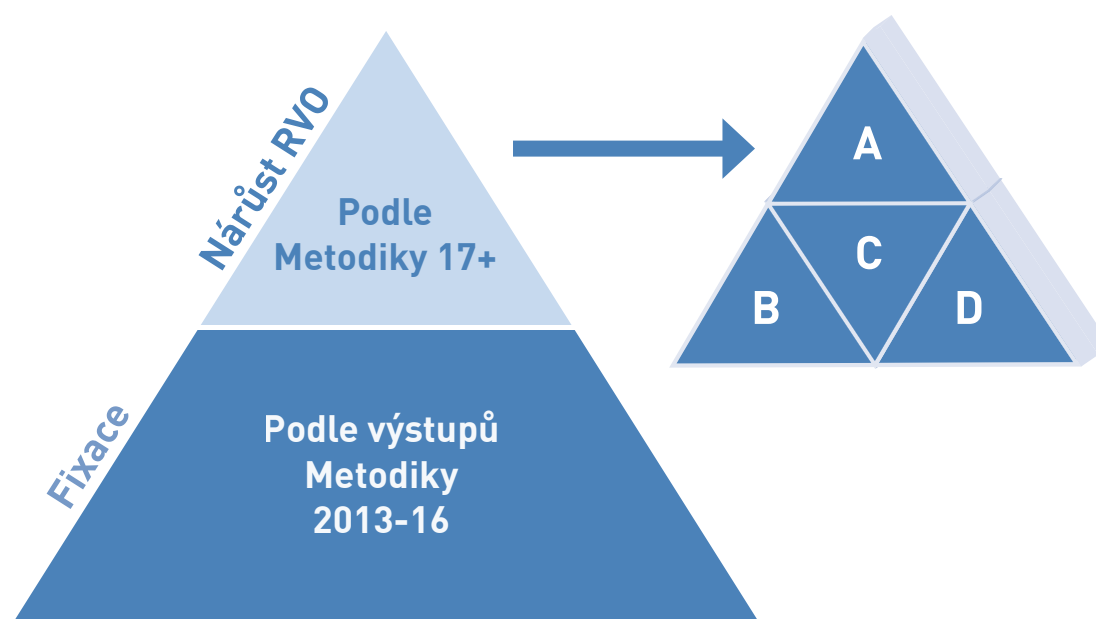

4. PROJEDNÁNÍ VÝSLEDKŮ HODNOCENÍ S POSKYTOVATELEM

4.1 Projednání kompletního hodnocení s poskytovatelem

Výsledkem kompletního hodnocení pomocí všech modulů v pětiletých cyklech je zařazení VO na následující škále:

A – Vynikající (excellent)

- Ve výzkumných parametrech globálních oborů mezinárodně kompetitivní instituce a/nebo instituce se silným inovačním potenciálem a vynikajícími výsledky aplikovaného výzkumu a/nebo instituce naplňující vynikajícím způsobem svěřenou misi.

B – Velmi dobrá (very good)

- Instituce vyrovnané kvality s výbornými výsledky výzkumu, dostatečným inovačním potenciálem a/nebo významnými výsledky aplikovaného výzkumu, výsledky VaVaI odpovídají účelu zřízení.

C – Průměrná (average)

- Instituce nevyrovnané kvality, v parametrech základního a/nebo aplikovaného výzkumu dosahující v převážné míře dobrých nebo průměrných výsledků a/nebo instituce, která průměrně naplňuje účel zřízení.
- VO se strategií a snahou odstraňovat slabé stránky a nedostatky.

D – Podprůměrná (below average)

- Instituce v převážné většině parametrů základního a/nebo aplikovaného výzkumu podprůměrná.
- VO s řadou slabých stránek a nedostatků a omezenou snahou je odstraňovat.

Jednání o škálování VO se zúčastní:

- zástupci poskytovatele³¹ (zástupci odborného poradního orgánu poskytovatele/zřizovatele, pokud je poskytovatel/zřizovatel k jednání přizve, dále např. zástupci Národního akreditačního úřadu v případě hodnocení VŠ),
- zástupci RVVI/Odboru RVVI,
- (místo)předsedové panelů/experti,
- v případě VŠ zástupci České konference rektorů.

³¹ Není-li poskytovatel totožný se zřizovatelem, je přizván i zástupce zřizovatele.

Škálování institucí je výsledkem společného jednání mezi poskytovatelem/zřizovatelem, RVVI/Odborem RVVI a za účasti zástupců odborných panelů, u vysokých škol též za účasti zástupců České konference rektorů. RVVI při jednání zohledňuje především výsledky hodnocení na národní úrovni se zvláštním důrazem na robustní hodnocení výsledků kombinací vybraných nástrojů modulů M1 a M2³², jež poskytovatelé korigují ve vazbě na mise svých organizací a jejich naplňování. Formát předpokládá oboustrannou dohodu, avšak v kompetenci poskytovatele je – v souladu se zákonem – určení výše podpory³³, tzn., že i podprůměrně hodnocená VO může být zdůvodněně financována lépe, než by odpovídalo jejímu hodnocení (upouští se od dosavadní praxe, která hodnocení a financování mechanicky propojovala, a tím redukovala hodnocení na nástroj vyčíslení finanční podpory).

Zúčastnění se vyjádří k tomu, zda VO v daném rezortu splňuje kritéria pro daný stupeň škály podle souhrnu každoročních hodnocení za uplynulé období, prováděných na národní úrovni a na základě kompletních hodnocení zpracovaných pro jednotlivé segmenty VaVaI. Při jednání se vyjde ze *Souhrnných zpráv pro úroveň poskytovatele* za uplynulé období, názoru expertů a stanoviska poskytovatele. (Není-li poskytovatel totožný se zřizovatelem, vychází se i ze stanoviska zřizovatele.) *Výsledné hodnocení tedy zohlední jak dosažené výsledky, tak i misi VO a její roli v systému VaVaI (viz obr. 7).*

O výsledku hodnocení VO se zpracuje protokol, ve kterém se uvedou základní identifikační údaje podkladů, jak byla hodnocena a s jakým výsledkem, včetně odůvodnění. Zúčastnění se vyjádří k tomu, zda VO navržený kvalitativní stupeň naplňuje. Výsledek hodnocení a doporučení

³² Viz popis náběhu v implementačním období.

³³ Škálování je jedním z podkladů pro rozhodnutí poskytovatele o přidělení výše DKRVO, viz § 5a odst. 2 písm. b) zákona č. 130/2002 Sb., o podpoře výzkumu, experimentálního vývoje a inovací.

z něho vyplývající se projedná s vedením hodnocené VO a u státních VŠ také s poskytovatelem. S vyjádřením, resp. s projednáním výsledku hodnocení s VO se počítá při kompletním hodnocení, které předurčuje rámec financování na období dalších pěti let.

Pokud VO s výsledným protokolem nesouhlasí, má právo podat ve stanovené lhůtě zdůvodněné odvolání k RVVI a požádat o opakované projednání jejího hodnocení. Pokud toto odvolání shledá poskytovatel či RVVI za důvodné, proběhne opakované projednání výsledku hodnocení dotčené VO, jehož se zúčastní RVVI a poskytovatel³⁴.

³⁴ V případě, kdy je poskytovatelem/zřizovatelem ministerstvo, je žádoucí zajistit, že odvolání je projednáno na vyšší organizační úrovni poskytovatele/zřizovatele, než byla ta, jež přijala původní výrok.

Podá-li zdůvodněné odvolání VŠ, je s ohledem na význam hodnocení pro akreditace VŠ prováděné Národním akreditačním úřadem toto odvolání projednáno vždy a projednání se účastní též zástupci České konference rektorů. Toto pravidlo platí v případě VŠ i pro implementační období.

U každoročního hodnocení, omezeného co do rozsahu a vypovídací schopnosti na monitorovací roli, bude využit institut projednání na úrovni poskytovatele a RVVI. Podklady k jednání včetně odůvodnění budou předány poskytovateli k vyjádření. Je v jeho kompetenci, zda toto vyjádření zpracuje v přímé spolupráci s příjemci podpory. Podklady, vyjádření k nim a protokol o projednání se zveřejní spolu se škálováním institucí do pásem A, B, C a D.

RVVI schválí výsledky jednání podle § 35 odst. 2 písm. d) v souladu s aktuálně platným zněním zákona č. 130/2002 Sb. Po schválení budou výsledky s příslušným zdůvodněním zveřejněny.

Obrázek 7: Projednání výsledku hodnocení s poskytovatelem – kompletní hodnocení po pětiletých cyklech se zapojením všech modulů

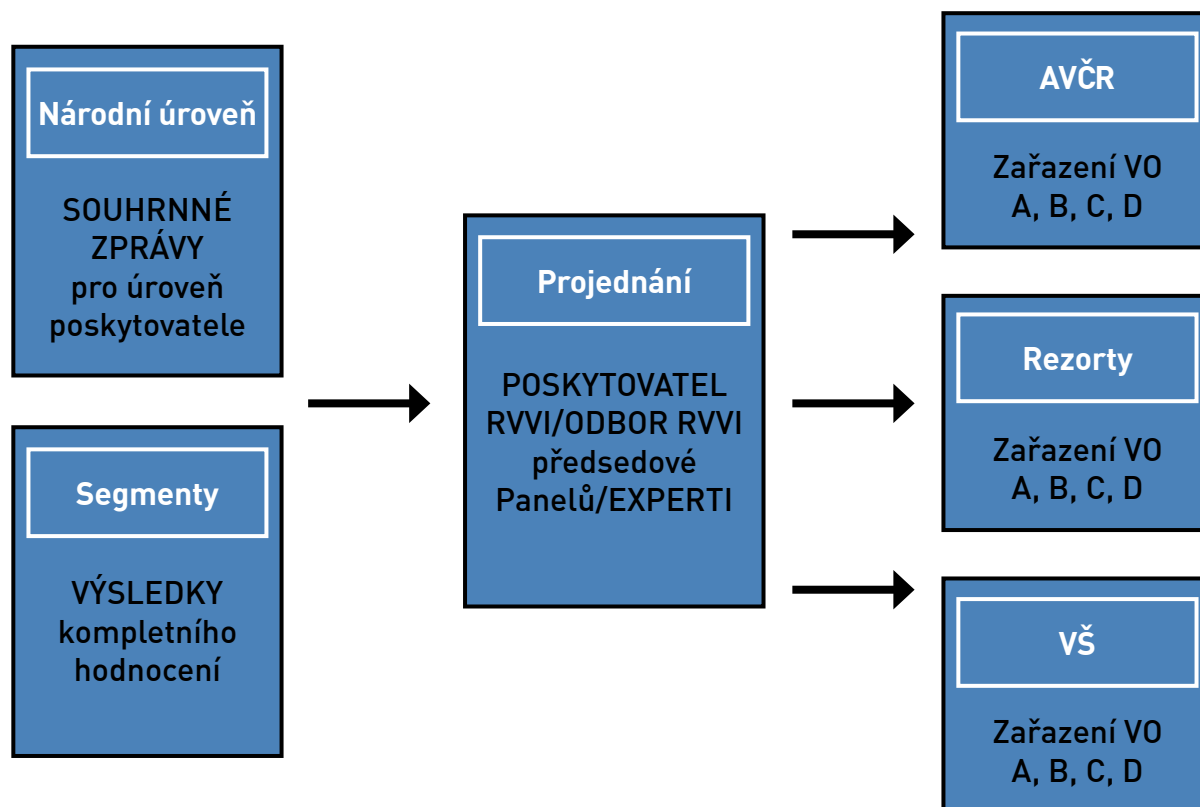

4.2 Každoroční projednání hodnocení na národní úrovni s poskytovatelem

Po dokončení kompletního hodnocení v příslušném segmentu slouží každoroční hodnocení zajišťované RVVI pouze k průběžnému monitoringu a k přijímání příslušných opatření, přičemž nebude prováděna revize členění organizací do skupin A, B, C, D. Výjimkou je hodnocení v implementačním období 2017–2019 (viz kapitola 4), neboť hodnocení 2017 již bude navrhovat informativní škálování VO, které může být změněno podle výsledků hodnocení 2018 a zejména podle mezinárodního hodnocení 2019.

Při jednání se postupuje obdobně, jak je uvedeno v části 5.1 s tím, že se jednání tedy bude vztahovat k výchozímu dělení VO do skupin A, B, C, D podle kompletního hodnocení v pětiletých cyklech. Zúčastnění se vyjádří k tomu, zda VO v daném rezortu tento kvalitativní stupeň meziročně naplňují podle hodnocení na národní úrovni. Zásadním podkladem jednání jsou zároveň výstupy z předchozích

každoročních hodnocení vybraných výsledků, spadajících do daného mezidobí mezi kompletními hodnoceními. Dále sledují trendy a doporučují případné změny a opatření. Při svém rozhodnutí budou vycházet ze Souhrnné zprávy pro úroveň poskytovatele, názoru expertů a stanoviska poskytovatele³⁵. Výsledné hodnocení tedy bude zohledňovat jak dosažené výsledky, tak i misi VO a její roli v systému VaVaI.

4.3 Každoroční projednání hodnocení s poskytovatelem v implementační fázi

V implementační fázi, tj. v období, než proběhne kompletní zhodnocení všemi moduly, se z hlediska procesu postupuje obdobně jako při standardním každoročním hodnocení

³⁵ *Není-li poskytovatel totožný se zřizovatelem, vychází se i ze stanoviska zřizovatele.*

Obrázek 8: Projednání hodnocení s poskytovatelem – každoroční hodnocení

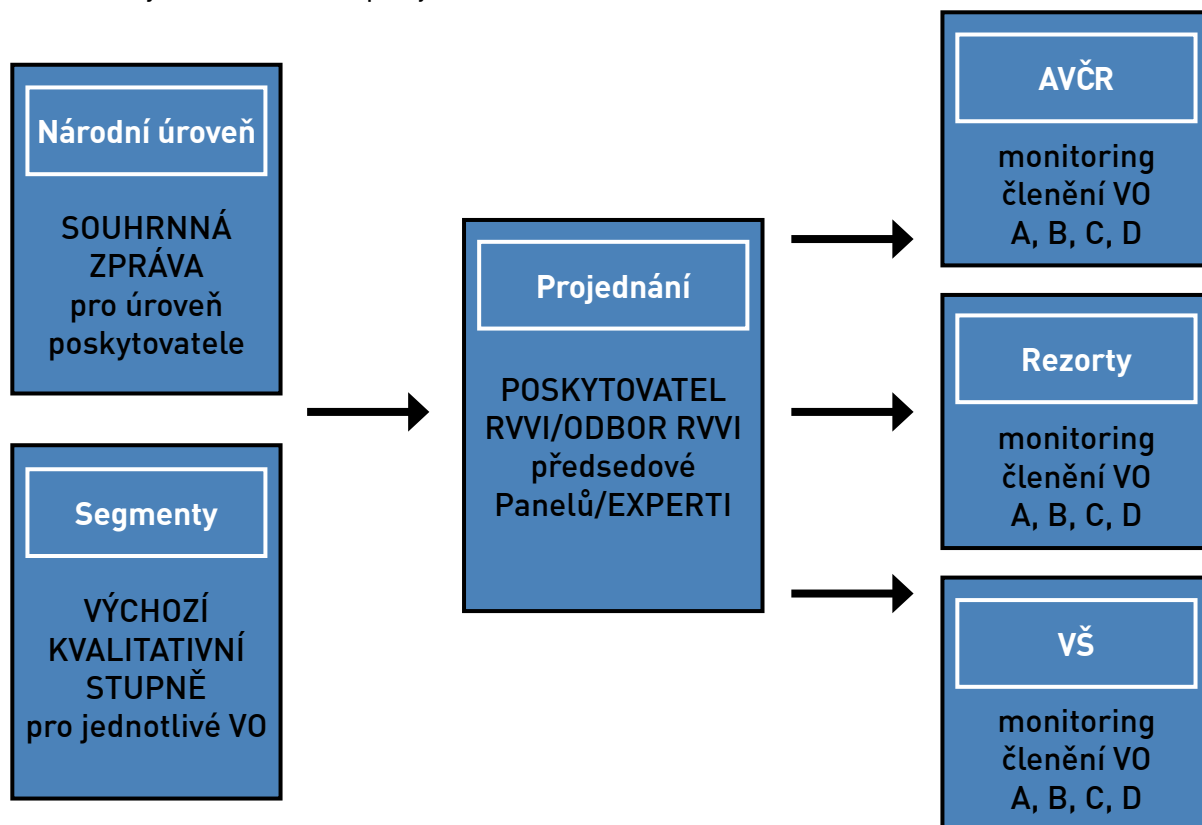

(viz kapitola 5.2) s tím, že hodnocení bere v potaz odlišnou počáteční situaci v jednotlivých segmentech VaVaI:

AV ČR

Výchozí kvalitativní stupeň bude k dispozici u segmentu ústavů AV ČR, kde bude koncem roku 2016 dokončeno podrobné hodnocení.

Rezorty

Podrobné hodnocení provedlo Ministerstvo vnitra, ostatní rezorty plánují dokončit kompletní hodnocení v souladu s M17+ v letech 2017 a 2018. V implementačním období se bude při jednání na základě dostupných podkladů a hodnocení shrnutého v kapitole 4 navrhopvat členění VO na indikativní kvalitativní stupně A', B', C', D', pokud nebude kompletní hodnocení v rezortech ukončeno.

VŠ

Pro segment VŠ se počítá s postupným náběhem jednotlivých modulů hodnocení do roku 2020. V implementačním období se bude navrhopvat členění VO na indikativní kvalitativní stupně A', B', C', D', které zohledňuje, že škálování není účinné na základě kompletního hodnocení všemi moduly, ale pomocí postupné kumulace každoročních hodnocení na národní úrovni a režimu postupného náběhu ostatních modulů.

Škálování v implementačním období, kdy se k hodnocení na národní úrovni využijí pouze vybrané indikátory Modulů 1 a 2, je považováno za indikativní a bude sloužit zejména VO ke zjištění kvality jejich vybraných výsledků v národním měřítku. Indikativní zařazení z roku 2017 se může na základě hodnocení v roce 2018 a zejména podle mezinárodního hodnocení kompletních Modulů 1 a 2 v roce 2019 změnit.

Výsledky jednání jsou schvalovány RVVI podle § 35 odst. 2 písm. d) zákona č. 130/2002 Sb. Po schválení jsou výsledky s příslušným zdůvodněním zveřejněny.

4.4 Financování

Do jednání o rozpočtu pro jednotlivé kapitoly vstupují:

- roční zpráva za kapitolu zpracovaná poskytovatelem,
- *Souhrnné zprávy pro úroveň poskytovatele* zpracované RVVI,
- předchozí zařazení jednotlivých VO do kvalitativních kategorií,

- NP VaVaI,
- rezortní koncepce, případně Národní RIS 3 strategie.

Konečné rozhodnutí o přidělení institucionální podpory jednotlivým VO je na zodpovědnosti poskytovatele v souladu se zákonem č. 218/2000 Sb. Zvýšením počtu podporovaných VO nezískává příslušný poskytovatel nárok na zvýšení podpory na DKRVO pro svoji rozpočtovou kapitolu. O počátečním objemu tohoto typu institucionální podpory pro zcela novou VO rozhoduje poskytovatel v rámci schválených výdajů kapitoly na DKRVO. Poskytovatel pak co nejdříve provede kompletní hodnocení – u zcela nové VO po 3 až 5 letech.

Pokud instituce existuje, provádí činnosti v oblasti VaVaI, ale není dosud označována za VO, nebo je VO, avšak nepobírá DKRVO, poskytovatel nejprve provede kompletní hodnocení a po projednání výdajů rozpočtové kapitoly na VaVaI pak přidělí DKRVO. Zvýšení počtu VO, a tedy i zvýšení objemu finančních prostředků na institucionální podporu projedná poskytovatel při pravidelných jednáních o návrhu výdajů SR VaVaI, který předkládá vládě RVVI.

M17+ upravuje hodnocení VO, nikoliv stanovení objemu podpory na DKRVO. Výsledek hodnocení je pouze jedním z podkladů pro financování dané VO. Rozhodnutí o financování je výlučně v pravomoci poskytovatele. Zvýšení počtu VO, a tedy i případné zvýšení objemu finančních prostředků na institucionální podporu (DKRVO) projedná poskytovatel při pravidelných jednáních o návrhu výdajů SR VaVaI, který předkládá vládě RVVI.

5. HODNOCENÍ V SEGMENTU VYSOKÝCH ŠKOL

Všechny VŠ budou hodnoceny v souladu s jednotnými postupy platnými pro segment VŠ. Vláda uložila místopředsedovi vlády pro vědu, výzkum a inovace ve spolupráci s ministryni školství, mládeže a tělovýchovy, ministrem obrany, ministrem vnitra a ve spolupráci s reprezentací vysokých škol dopracovat postup a do 31. prosince 2018 předložit vládě materiál dopracovaný do podoby požadovaného detailu určený pro kompletní hodnocení v segmentu vysokých škol a připravit proces implementace jejich kompletního hodnocení.

5.1 Postup hodnocení

1. Do hodnocení vstupuje VŠ, která:
 - a) je ke dni vydání výzvy vysokým školám k předložení podkladů pro poskytnutí podpory (dále jen „podklady“) se stanovenými náležitostmi zapsána v „Seznamu výzkumných organizací“, jehož správcem je MŠMT podle § 33a zákona č. 130/2002 Sb.,³⁶
 - b) spadá do působnosti daného poskytovatele v souladu s § 4 odst. 2 písm. a) zákona č. 130/2002 Sb.,
 - c) předloží všechny podklady úplné a ve stanoveném termínu; v případě zjištěných nedostatků podkladů jsou hodnoceny ty vysoké školy, které nedostatky na výzvu poskytovatele odstraní.
2. VŠ budou vyzvány k předložení sebeevaluační zprávy ve struktuře Modulů 3 až 5 a dalších podkladů, které umožňují hodnocení ve všech modulech. V modulu Strategie a koncepce bude důležitým indikátorem, jak VŠ provádí vlastní hodnocení, zda má ustaven mezinárodní poradní orgán a jak zajišťuje rozvoj lidských zdrojů. Hodnocenou jednotkou v rámci kompletního hodnocení je jednotka VŠ typu fakulta nebo skupiny fakult či ústavů.
3. Podklady se hodnotí ve fázích:
 - a) úplnost žádosti a údajů podle § 14 odst. 3 zákona č. 218/2000 Sb.
 - b) hodnocení sebeevaluační zprávy pomocí „peer review“ ve spolupráci s MŠMT a s pomocí odborného

poradního orgánu. Složení odborného poradního orgánu bude zveřejněno před zahájením hodnocení

- c) V případě, že sebeevaluační zpráva VŠ není schválena, vysoká škola ji přepracuje a zpráva je znovu zhodnocena.
4. Hodnocení podle bodu 3 může být doplněno posouzením stavu hodnocené fakulty, skupiny fakult nebo vysokoškolského ústavu na místě.
 5. Po pěti letech od hodnocení fakulty, skupiny fakult či ústavů vysoké školy se provede další hodnocení. Při každém dalším hodnocení se hodnotí také vývoj (pokrok) evaluované organizační jednotky od předcházejícího hodnocení. Jako jeden z podkladů se použijí výsledky ročních hodnocení.

5.2 Přidělení kvalitativních stupňů

- Základní kvalitativní stupeň A, B, C, D je na úrovni VŠ přidělen na základě pětiletého kompletního hodnocení v letech 2020, 2025, 2030 atd. Hodnocení výsledků podle M1 a M2 má v segmentu VŠ velkou váhu.
- Každoroční hodnocení na národní úrovni je monitoringem plnění kvalitativního stupně přiděleného při posledním kompletním hodnocení.
- Před prvním kompletním hodnocením, tj. v letech 2017–2019, se přidělují indikativní stupně A', B', C', D' na základě hodnocení na národní úrovni a postupného náběhu ostatních modulů (viz Schéma Harmonogram VŠ).

5.3 Projednání výsledku hodnocení

O výsledku hodnocení každé hodnocené VŠ se zpracuje protokol, ve kterém se uvedou základní identifikační údaje podkladů, jak byla VŠ hodnocena a s jakým výsledkem, včetně odůvodnění. Výsledek hodnocení a doporučení z něho vyplývající je projednán s vedením hodnocené školy, u státní VŠ vždy také s poskytovatelem. Zúčastnění se vyjadřují k tomu, zda škola navržený kvalitativní stupeň naplňuje. Závěry hodnocení jsou rovněž předány k využití Národnímu akreditačnímu úřadu. Proti výsledku hodnocení lze podat odvolání, jak je popsáno v kapitole 4.1.

³⁶ V roce 2017 ke dni 1. července 2017, kdy nabývá účinnosti § 33a zákona č. 130/2002 Sb., o podpoře výzkumu, experimentálního vývoje a inovací.

6. HODNOCENÍ V SEGMENTU REZORTŮ

M17+ současně poprvé propojuje dvě dosud nezávisle probíhající hodnocení – hodnocení výsledků VO prováděné RVVI a hodnocení dlouhodobé koncepce rozvoje VO, které v rámci posuzování podkladů pro poskytnutí podpory provádí poskytovatel podle zákona č. 218/2000 Sb., o rozpočtových pravidlech a o změně některých souvisejících zákonů (rozpočtová pravidla), ve znění pozdějších předpisů.³⁷

M17+ v Příloze 1 v kapitole 1.2 Principy hodnocení stanovuje minimální rozsah, podmínky a kritéria hodnocení ke specifikaci v rezortních metodikách, které příslušný poskytovatel v souladu s rámcovým dokumentem M17+ specifikuje, popř. rozšíří a doplní o kritéria a postupy podle zaměření VO, jež institucionálně podporuje. M17+ v Příloze 1 je tedy společná metodika poskytovatelů institucionální podpory na DKRVO, kterou poskytovatelé dopracují a specifikují dle svého zaměření a potřeb s tím, že principy hodnocení nesmí měnit.

V případě, že poskytovatel není totožný se zřizovatelem VO, vyžádá si poskytovatel k hodnocení VO vždy stanovisko zřizovatele. Zástupci zřizovatele se zúčastní procesu hodnocení.

6.1 Cíle hodnocení

Cíl hodnocení VO a jejich výsledků je stanoven zákony č. 130/2002 Sb. a 218/2000 Sb. Je jím zejména poskytování institucionální podpory na DKRVO v souladu s platnými předpisy, získávání informací pro řízení systému výzkumu, vývoje a inovací v ČR jako celku, informací pro plnění úloh poskytovatelů pro dlouhodobé řízení VO jejich managementem.

Poskytovatel hodnotí všechny VO, které:

- a) jsou uvedeny v informačním systému veřejné správy „Seznam výzkumných organizací“, jehož správcem je MŠMT podle § 33a zákona č. 130/2002 Sb., ke dni vydání výzvy VO k předložení podkladů pro poskytnutí institucionální podpory na DKRVO (dále jen „podklady“) se stanovenými náležitostmi,

- b) spadají do působnosti daného poskytovatele institucionální podpory v souladu s § 4 odst. 2 písm. a) zákona č. 130/2002 Sb.,
- c) předloží všechny podklady úplné a ve stanoveném termínu; v případě zjištěných nedostatků podkladů jsou hodnoceny ty VO, které nedostatky na výzvu poskytovatele odstraní ve lhůtě 14 kalendářních dnů.

6.2 Pětiletý hodnoticí cyklus poskytovatelů a vztah ke každoročnímu hodnocení výsledků VO

Poskytovatel po zhodnocení DKRVO v roce 2017 specifikuje účel dotace, v dalších pěti letech sleduje jeho plnění s využitím hodnocení výsledků VO, jež každoročně provádí RVVI. V roce 2022 nejprve vyhodnotí splnění předchozí dlouhodobé koncepce rozvoje VO v letech 2018–2022, a s využitím výsledků tohoto hodnocení návazně hodnotí DKRVO na dalších pět let. Výsledky vstupního a závěrečného hodnocení poskytovatel zveřejní.

Harmonogram hodnocení VO v segmentu rezortů ukazuje, že první cyklus hodnocení bude realizován do roku 2018. K tomu je připravena podrobnější rezortní metodika hodnocení, která je součástí toho materiálu jako Příloha 1.

6.3 Podklady pro hodnocení

Tato část charakterizuje podklady pro hodnocení podle kritérií, které jsou v souladu s moduly M17+, jež musí být při specifikaci příslušnými poskytovateli dodrženy.

1. Minimální doba existence VO jako právnické osoby je 5 let;³⁸ v případě sloučení, splynutí nebo rozdělení VO se do lhůty 5 let pro právní nástupce započítává příslušná doba existence původní VO.

³⁷ 42 § 3 odst. 3 písm. a) zákona č. 130/2002 Sb., o podpoře výzkumu, experimentálního vývoje a inovací.

³⁸ Poskytovatel může v odůvodněných případech tuto dobu zkrátit.

2. Soulad požadované institucionální podpory na DKRVO s evropskými předpisy o výzkumných organizacích jako příjemcích státní podpory, zejm. s body 17 až 23 čl. 2.1 Rámce pro státní podporu výzkumu, vývoje a inovací (2014/C 198/01).

3. Prostřednictvím DKRVO dokládá daná VO účel dotace – obsahuje tedy především údaje nezbytné pro její posouzení (na rozdíl od hodnocení výsledků VO v uplynulých pěti letech prováděného RVVI je tedy primárně zaměřena na budoucí období).

7. HODNOCENÍ AV ČR

7.1 Současný stav

Jedním z nejdůležitějších úkolů vedení AV ČR a pracovišť AV ČR je trvalý důraz na zvyšování kvality vědecké a odborné činnosti, zapojování pracovišť do mezinárodní vědecké činnosti a kvalitní naplňování dalších funkcí AV ČR daných příslušnými legislativními předpisy. Ke zjištění úrovně řešení tohoto úkolu organizuje vedení AV ČR pravidelné hodnocení svých pracovišť od počátku existence AV ČR v roce 1993. Tato hodnocení slouží také k diferencovanému institucionálnímu financování pracovišť AV ČR. O provedení hodnocení výzkumné a odborné činnosti pracovišť AV ČR za léta 2010–2014 rozhodla Akademická rada AV ČR dne 6. října 2014 po široké diskusi, včetně diskuse na půdě Vědecké rady AV ČR. Komplexní hodnocení výzkumné a odborné činnosti pracovišť AV ČR za léta 2010–2014 bylo realizováno v roce 2015. V roce 2016 jsou jeho závěry k dispozici. V debatách na úrovni RVVI je diskutována jejich využitelnost pro řízení systému VaVaI na národní úrovni.

7.2 Cíle, principy a obsah hodnocení

Akademická rada AV ČR stanovila tři hlavní cíle tohoto hodnocení:

1. Získání kvalitativních a kvantitativních informací o postavení vědy v AV ČR v období 2010–2014 v národním, evropském a světovém kontextu.
2. Získání informací pro strategické řízení AV ČR jako celku, včetně financování pracovišť jako jednoho z dílčích aspektů řízení.
3. Zprostředkování nezávislého a srovnatelného hodnocení a zpětné vazby pro řízení jednotlivých pracovišť AV ČR a týmů. Náležitosti hodnocení byly upraveny v aktuálně platném dokumentu „Základní principy Hodnocení výzkumné

a odborné činnosti pracovišť AV ČR za léta 2010–2014“, který schválila Akademická rada AV ČR.³⁹

Hodnocení prováděné v souladu s těmito principy plně vyhovuje minimálním standardům hodnocení všech modulů požadovaných pro hodnocení pro II. úroveň řízení. Je zároveň rozpracováno do detailu nutného pro III. úroveň řízení, když poskytuje strukturované informace až pro úroveň týmů jednotlivých VO.

7.3 Budoucí vývoj

Je diskutováno užší propojení hodnocení z úrovně RVVI s hodnocením na úrovni AV ČR, sdílení informací, spolupráce při zpracování dat (otázka využití informačního systému ASEP pro hodnocení v rámci M17+), míra přiměřeného využívání závěrů hodnocení až po případnou možnost aktivní spolupráce v hodnotících procesech.

Po dobu platnosti zákona č. 130/2002 Sb. o podpoře výzkumu, experimentálního vývoje a inovací z veřejných prostředků a o změně souvisejících zákonů (zákon o podpoře výzkumu, experimentálního vývoje a inovací), ve znění pozdějších předpisů, předepisujícího povinnost každoročního hodnocení výsledků všech VO, je dále vyžadována účast AV ČR na národní úrovni hodnocení VaVaI, tak jak je specifikována v příslušných částech tohoto materiálu.

Další kolo komplexního hodnocení je AV ČR plánováno pro rok 2020, kdy bude dokončeno i komplexní hodnocení VŠ podle všech navržených modulů.

³⁹ Kompletní dokumenty viz *Hodnocení - Akademie věd České republiky*. [online]. Copyright © Středisko společných činností AV ČR, v. v. i. [cit. 4.1.2017]. Dostupné z: <http://www.avcr.cz/cs/o-nas/hodnoceni/>

8. HODNOCENÍ PROGRAMŮ ÚČELOVÉ PODPORY

Hodnocení programů je samostatná disciplína hodnocení. Jejím charakteristickým znakem je, že hodnocení programu v každé jeho fázi (před vyhlášením, po ukončení, případně v době trvání programu) musí přesně odpovídat zaměření daného programu.

Vláda vycházela z tohoto pohledu a schválila Základní principy přípravy a hodnocení programů a skupin grantových projektů výzkumu, vývoje a inovací usnesením ze dne 13. května 2015 č. 351.

Přesné podmínky hodnocení každého programu (harmonogram, způsob hodnocení, metody hodnocení), včetně vhodných indikátorů, pomocí nichž bude možné zhodnotit míru splnění cílů, je třeba uvádět jako součást každého nově schvalovaného programu účelové podpory a stanovovat je s ohledem na výše uvedené Základní principy v kontextu daného programu.

Hodnocení programů účelové podpory bude probíhat takto:

- Programy schvalované vládou v roce 2020 a později budou připravovány a hodnoceny podle principů schválených usnesením vlády ze dne 13. května 2015 č. 351 části I.
- Stávající programy budou hodnoceny RVVI v souladu s § 35 odst. 2 písm. d) zákona č. 130/2002 Sb., přičemž budou přiměřeně aplikovány Základní principy

přípravy a hodnocení programů a skupin grantových projektů výzkumu, vývoje a inovací schválené usnesením ze dne 13. května 2015 č. 351.⁴⁰ Poskytovatelé poskytnou RVVI pro hodnocení programů součinnost.⁴¹

- Dle úkolu vyplývajícího z části II usnesení vlády ze dne 13. května 2015 č. 351 k základním principům přípravy a hodnocení programů a skupin grantových projektů výzkumu, vývoje a inovací budou tyto principy promítnuty do zákona o podpoře výzkumu, vývoje a inovací formou změny povinného obsahu návrhu programů účelové podpory. Detailní rozpracování principů v podobě konkrétního návrhu hodnocení bude součástí každého nově připravovaného programu schvalovaného vládou v roce 2020 a později.

40 Přiměřenou aplikací je míněno využití Principů v maximálním možném rozsahu při respektování omezení vyplývajících ze skutečnosti, že programy byly připraveny a vládou schváleny před existencí Principů. Ve většině případů programy neobsahují indikátory plnění cílů a jejich počáteční hodnoty, způsob a harmonogram hodnocení, parametry pro monitoring nad rámec zákonné povinnosti v IS VaVaI, apod.

41 Součinnost znamená poskytnutí informací s relevancí k realizovanému programu nad rámec zákonem stanovených informačních povinností v IS VaVaI, pokud má poskytovatel takové informace k dispozici nebo je může získat rychleji a efektivněji než RVVI.

Seznam zkratk

AV ČR	Akademie České republiky	MŠMT	Ministerstvo školství, mládeže a tělovýchovy
DKRVO	dlouhodobý koncepční růst výzkumných organizací	NP VaVaI	Národní politika výzkumu, vývoje a inovací na léta 2016–2020
IS VaVa	Informační systém výzkumu, experimentálního vývoje a inovací	RVVI	Rada pro výzkum, vývoj a inovace
M1–5	Modul 1 až 5	Odbor RVVI	Odbor Rady pro vědu, výzkum a inovace při Úřadu vlády ČR
M13–16	Metodika hodnocení výsledků výzkumných organizací a hodnocení výsledků ukončených programů platné pro léta 2013–2016	SR VaVaI	státní rozpočet na vědu, výzkum a inovace
M17+	Metodika hodnocení výzkumných organizací a hodnocení programů účelové podpory výzkumu, vývoje a inovací	SSHA	Social Sciences, Humanities and Arts
		VaVaI	systém výzkumu, vývoje a inovací
		VO	výzkumné organizace
		VŠ	vysoké školy

PŘÍLOHA 1: METODIKA HODNOCENÍ VÝZKUMNÝCH ORGANIZACÍ V SEGMENTU REZORTŮ

Úvod

Metodika hodnocení výzkumných organizací v segmentu rezortů podle této přílohy je předpisem, který stanovuje minimální rozsah, podmínky a kritéria hodnocení, která si příslušný poskytovatel specifikuje, popř. rozšíří, podle zaměření VO), jež institucionálně podporuje. M17+ je tedy společná metodika poskytovatelů institucionální podpory na DKRVO, kterou poskytovatelé dopracují a specifikují dle svého zaměření a potřeb s tím, že principy hodnocení nesmí měnit. M17+ využívá všech zkušeností z dosavadních hodnocení institucionální podpory od roku 1999 (od hod-

nocení výzkumných záměrů až po Metodiku 2013–2016), podnětů IPn Metodiky, výsledků hodnocení pracovišť AV ČR 2015, mezinárodních zkušeností a dalších zdrojů. M17+ současně poprvé propojuje dvě dosud nezávisle probíhající hodnocení – hodnocení výsledků VO prováděné RVVI při Úřadu vlády ČR a hodnocení dlouhodobé koncepce rozvoje VO, které v rámci posuzování podkladů pro poskytnutí podpory provádí poskytovatel.

V případě, že poskytovatel není totožný se zřizovatelem VO, vyžádá si poskytovatel k hodnocené VO vždy stanovisko zřizovatele. Zástupci zřizovatele se zúčastní procesu hodnocení.

1. HODNOCENÍ V SEGMENTU REZORTŮ OBECNĚ

9. Cíle hodnocení

Cíl hodnocení VO a jejich výsledků je stanoven zákony č. 130/2002 Sb. a č. 218/2000 Sb. Je jím zejména poskytování institucionální podpory na DKRVO v souladu s platnými předpisy, získávání informací pro řízení systému VaVaI v ČR jako celku, informací pro plnění úloh poskytovatelů a pro dlouhodobé řízení VO jejich managementem.

10. Principy hodnocení

Tato část shrnuje základní principy hodnocení, které při specifikaci M17+ příslušnými poskytovateli musí být dodrženy.

1. VO hodnotí poskytovatel a výsledky VO hodnotí RVVI/Odbor RVVI při Úřadu vlády ČR

Poskytovatel institucionální podpory na DKRVO hodnotí žádost VO o dotaci a podklady pro poskytnutí podpory podle § 14 odst. 3 zákona č. 218/2000 Sb., kde hodnotí zejména účel dotace popsany v DRKVO hodnocením „peer review“ pomocí odborného poradního orgánu nebo orgánů. V případě, že

poskytovatel není totožný se zřizovatelem VO, jsou do odborného poradního orgánu nebo orgánů poskytovatele zapojeni též zástupci zřizovatele. RVVI zajišťuje zejména každoroční hodnocení výsledků VO s využitím IS VaVaI podle § 35 odst. 2 písm. d) a h) zákona č. 130/2002 Sb.

2. Výše podpory na DKRVO pro poskytovatele je dána SR VaVaI na daný rok

Výše podpory na DKRVO pro jednotlivé rozpočtové kapitoly je primárně dána výsledky jednání o návrhu státního rozpočtu na výzkum, vývoj a inovace, vycházející z platné NP VaVaI,⁴² střednědobého rozpočtového výhledu atd., nikoliv pouze hodnocením výsledků VO prováděného RVVI při Úřadu vlády ČR. Hodnocení výsledků VO je podle § 5a odst. 2 písm. b) zákona č. 130/2002 Sb. jedním z podkladů pro přípravu prvního návrhu SR VaVaI. Vzhledem k odlišnému zaměření a účelu, ke kterému byly zřízeny VO v kompetenci jednotlivých poskytovatelů, nelze hodnocení přímo promítat do návrhu SR VaVaI.

⁴² Úřad vlády ČR. Národní politika výzkumu, vývoje a inovací České republiky na léta 2016–2020 schválená usnesením vlády ČR ze dne 17. února 2016 č. 135. ISBN: 978-80-7440-149-7.

Pro jednání s poskytovateli o dané věci bude RVVI připraveno roční hodnocení a přehledný analytický podklad pro danou oblast výzkumu, vypracovaný pro potřeby sledování dlouhodobého vývoje VVI v dané oblasti především aplikovaného výzkumu.

3. Pětiletý hodnoticí cyklus poskytovatelů

Poskyvatel po zhodnocení DKRVO v roce 2017 specifikuje účel dotace, v dalších pěti letech sleduje jeho plnění s využitím hodnocení výsledků VO každoročně prováděného RVVI. V roce 2022 nejprve vyhodnotí splnění předchozí DRKVO v letech 2018–2022 a s využitím výsledků tohoto hodnocení, návazně hodnotí DKRVO na dalších pět let. Výsledky vstupního a závěrečného hodnocení poskytovatel zveřejní.

4. Výchozí stav podpory a jeho změny

Za předpokladu, že daná VO bude uvedena v Seznamu výzkumných organizací podle § 33a zákona č. 130/2002 Sb., a bude zhodnocena podle této M17+ specifikované poskytovatelem, který může výchozí podporu upravit maximálně o -5 / + 10 % ročně. Rozšíření počtu podporovaných VO nezakládá nárok na navýšení podpory na DKRVO jeho rozpočtové kapitoly.

5. Postup při ukončení účelové podpory na činnosti zajišťované některými VO

Pokud dojde na základě usnesení vlády k ukončení účelové podpory na činnosti zajišťované některými VO, tj. dojde k převedení účelových do institucionálních prostředků (např. podpory na Národní program udržitelnosti I. a II. podle usnesení vlády ze dne 21. prosince 2015 č. 1067), budou prostředky převedeny konkrétním VO navýšením jejich výdajů.

6. Výsledky hodnocení poskytovatelů slouží primárně k zaměření rozvoje dané VO

V případě, že DKRVO není v některé části při hodnocení poskytovatelem schválena, musí ji příslušná VO přepracovat podle připomínek z hodnocení a musí být poskytovatelem znovu zhodnocena. Teprve v případě opakovaného neschválení této koncepce poskytovatel přikročí ke krácení výše podpory odpovídajícím způsobem.

7. Postup při neprovedení hodnocení

Pokud nebude z jakéhokoliv důvodu hodnocení RVVI nebo poskytovatelem provedeno, platí výsledky posledního provedení hodnocení.

8. Vazba hodnocení poskytovatele na přípravu návrhu SR VaVaI

Pro účely přípravy návrhu SR VaVaI má RVVI právo si od poskytovatele vyžádat úplné podklady k hodnocení na úrovni poskytovatele.

11. Termíny hodnocení

V následujících kapitolách jsou chronologicky popsány orientační termíny⁴³ jednotlivých etap hodnocení a financování DKRVO tak, jak na sebe časově navazují (po schválení M17+ a metodik jednotlivých poskytovatelů).

⁴³ Dále uváděné termíny může poskytovatel při specifikaci M17+ přiměřeně upravit.

11.1 Hodnocení VO podle DKRVO prováděné poskytovatelem

č.	Etapa/aktivita	Odpovídá	Termín
Vstupní hodnocení koncepce na léta 2018 – 2022 prováděné v roce 2017			
1.	Výzva VO k předložení podkladů pro poskytnutí podpory se stanovenými náležitostmi a se stanovením maximální výše podpory	poskytovatel	do 31. 5. 2017
2.	Předložení podkladů pro poskytnutí podpory se stanovenými náležitostmi	VO	do 31. 8. 2017
3.	Zhodnocení úplnosti žádosti o dotaci a údajů a splnění kritérií pro poskytnutí podpory (1. a 2. fáze hodnocení)	poskytovatel	do 30. 9. 2017
4.	Zhodnocení DKRVO hodnocením „peer review“ pomocí odborného poradního orgánu (3. fáze hodnocení)	poskytovatel	do 15. 12. 2017

č.	Etapa/aktivita	Odpovídá	Termín
5.	Schválení zákona o státním rozpočtu ČR a výdajů na DKRVO na násl. rok	(PSP)	Prosinec
6.	Vydání rozhodnutí o poskytnutí institucionální podpory na léta 2018–2022 a jeho zveřejnění	poskytovatel	do 31. 1. 2018
Průběžné hodnocení za rok 2018 až 2021 prováděné v letech 2019–2022			
7.	Průběžná zpráva o plnění DKRVO a čerpání podpory	VO	do 5. 1.*
8.	Zhodnocení průběžné zprávy o plnění DKRVO pomocí odborného poradního orgánu a čerpání podpory v uplynulém roce	poskytovatel	do 28. 1.
9.	Vydání změny rozhodnutí o poskytnutí institucionální podpory na daný rok a jeho zveřejnění	poskytovatel	do 31. 1.
Závěrečné hodnocení za období 2018–2022 prováděné v r 2023			
10.	Závěrečná zpráva o plnění DKRVO vč. plnění stanovených cílů a uplatněných výsledků a čerpání podpory za celou dobu řešení	VO	do 5. 1. 2023
11.	Zhodnocení závěrečné zprávy o plnění DKRVO pomocí odborného poradního orgánu a čerpání podpory v letech 2018–2022 [je hodnocena současně s návrhem na období 2023–2027].	poskytovatel	do 30. 4. 2023
12.	Zveřejnění závěrečného hodnocení	poskytovatel	do 30. 6. 2023

Poznámka: * Do 5. ledna 2019 průběžná zpráva za rok 2018 atd.

11.2 Postup při hodnocení VO podle DKRVO prováděným poskytovatelem

- Poskytovatel hodnotí všechny VO, které:
 - jsou uvedeny ke dni vydání výzvy VO k předložení podkladů pro poskytnutí institucionální podpory na DKRVO (dále jen „podklady“) se stanovenými náležitostmi v informačním systému veřejné správy „Seznam výzkumných organizací“, jehož správcem je MŠMT podle § 33a zákona č. 130/2002 Sb.,⁴⁴
 - spadají do jeho působnosti v souladu s § 4 odst. 2 písm. a) zákona č. 130/2002 Sb.,
 - předloží všechny podklady úplné a ve stanoveném termínu; v případě zjištěných nedostatků podkladů hodnotí ty VO, které je na výzvu poskytovatele odstraní ve lhůtě 14 kalendářních dnů.
- Poskytovatel vyzve VO ve své působnosti do 31. května 2017 k předložení podkladů pro poskytnutí institucionální podpory na DKRVO v letech 2018–2022 se stanovenými náležitostmi, včetně určení maximální výše dotace v jednotlivých letech pro jednotlivé VO; vychází přitom z výše dotace poskytnuté v roce 2016, kterou může podle svého hodnocení změnit každoročně o - 5/+10 % (tento

limit nezahrnuje případné zvýšení nebo snížení výdajů na DKRVO poskytovatele v SR VaVaI).

- VO, které nebyly v roce 2016 podporovány, mohou získat podporu pouze v případě, že splňují všechny náležitosti podkladů, jsou poskytovatelem kladně zhodnoceny⁴⁵ a současně má poskytovatel pro jejich podporu ve své kapitole na příslušné období finanční zdroje (rozšíření počtu podporovaných VO nezakládá nárok na zvýšení podpory na DKRVO jeho rozpočtové kapitoly). V roce 2017 jsou tyto VO hodnoceny poskytovatelem společně s ostatními, při předložení podkladů v dalších letech 2018–2022 provede poskytovatel samostatné hodnocení, obdobné hodnocení v roce 2017.
- Poskytovatel v roce 2017 hodnotí podklady postupně tak, že ty, které neprojdou předcházející fází hodnocení, nejsou dále hodnoceny, a to v následujících fázích:
 - úplnost žádosti o dotaci a údajů podle § 14 odst. 3 zákona č. 218/2000 Sb.
 - splnění kritérií pro poskytnutí institucionální podpory na DKRVO, kterými jsou
 - minimální doba existence VO jako právnické osoby 5 let,⁴⁶

⁴⁴ V roce 2017 ke dni 1. července 2017, kdy nabývá účinnosti § 33a zákona č. 130/2002 Sb., o podpoře výzkumu, experimentálního vývoje a inovací.

⁴⁵ Tzn., že daná VO je podle hodnocení poskytovatele způsobilá pro přidělení DKRVO.

⁴⁶ Poskytovatel může v odůvodněných případech tuto dobu zkrátit.

- ii) soulad požadované institucionální podpory na DKRVO s evropskými předpisy.
- c) Hodnocení DKRVO „peer review“ pomocí odborného poradního orgánu nebo orgánů, jejichž počet, strukturu a proces rozhodování dále rozpracuje. Složení odborného poradního orgánu bude zveřejněno před zahájením hodnocení.
- d) V případě, že DKRVO není zcela nebo v některé části či oblasti při hodnocení schválena, musí ji příslušná VO přepracovat a musí být poskytovatelem znovu zhodnocena. Termíny pro předložení dopracované koncepce a opakované hodnocení stanoví poskytovatel přiměřeně rozsahu dopracování koncepce. Teprve v případě opakovaného neschválení této koncepce poskytovatel překročí ke krácení výše podpory způsobem odpovídajícím neschváleným výdajům a prostředky rozdělí mezi ostatní VO ve své kompetenci.
- 5. O výsledku každé fáze hodnocení v roce 2017 poskytovatel zpracuje protokol, ve kterém uvede základní identifikační údaje podkladů, jak byla hodnocena a s jakým výsledkem včetně odůvodnění. Protokol poskytne dané VO bez uvedení osobních údajů hodnotitelů.
- 6. Na základě hodnocení provedeného v roce 2017 vydá poskytovatel rozhodnutí o poskytnutí institucionální podpory na DKRVO na léta 2018–2022, které na svých webových stránkách zveřejní.
- 7. V poskytovatelem stanoveném termínu předloží VO v každém roce průběžnou zprávu o plnění DKRVO a čerpání podpory v uplynulém roce, kterou poskytovatel zhodnotí pomocí odborného poradního orgánu. Na základě tohoto průběžného hodnocení vydá poskytovatel změnu rozhodnutí pro daný rok, ve kterém může změnit výši podpory pro jednotlivé VO o - 5/+10 % výdajů (tento limit nezahrnuje případné zvýšení výdajů na DKRVO poskytovatele).
- 8. V poskytovatelem stanoveném termínu předloží VO závěrečnou zprávu o plnění DKRVO vč. plnění stanovených cílů a uplatněných výsledků a čerpání podpory za celou dobu řešení.
- 9. Poskytovatel zajistí závěrečné hodnocení plnění DKRVO za roky 2018–2022 hodnocením „peer review“ pomocí odborného poradního orgánu nebo orgánů.
- 10. Zveřejnění závěrečného hodnocení plnění DKRVO v roce 2022 zajistí poskytovatel.

12. Vstupní hodnocení na léta 2018–2022 prováděné v roce 2017

12.1 Výzva VO k předložení podkladů se stanovenými náležitostmi a se stanovením maximální výše podpory

Poskytovatel vyzve VO ve své působnosti do 31. května 2017 k předložení podkladů v letech 2018–2022 obsahující:

- a) Žádost o poskytnutí dotace podle § 14 odst. 3 zákona č. 218/2000 Sb., s následujícími náležitostmi
 1. název, adresa sídla a identifikační číslo VO jako právnické osoby,
 2. název a adresa poskytovatele,
 3. požadovaná výše podpory v jednotlivých letech, jež nepřekročí maximální výši podpory stanovenou poskytovatelem, kterou stanoví poskytovatel podle výše dotace poskytnuté VO v roce 2016; tuto výši může poskytovatel podle svého hodnocení změnit každoročně o - 5/+10 % (tento limit nezahrnuje případné zvýšení nebo snížení výdajů na DKRVO poskytovatele v SR VaVaI),
 4. účel dotace – odkazem na její DKRVO,
 5. lhůta, v níž má být dosaženo účelu dotace, tj. v letech 2018–2022;
 6. u VO jako právnické osoby informace o identifikaci
 - i) osob jednajících jeho jménem s uvedením, zda jednají jako jeho statutární orgán nebo jednají na základě udělené plné moci,
 - ii) osob s podílem v této právnické osobě,
 - iii) osob, v nichž má podíl, a o výši tohoto podílu.
- b) Podklady pro hodnocení podle kritérií pro poskytnutí institucionální podpory na DKRVO, kterými jsou
 1. minimální doba existence VO jako právnické osoby 5 let;⁴⁷ v případě sloučení, splynutí nebo rozdělení VO se do lhůty 5 let započítává pro její právní nástupce, příslušná doba existence původní VO,
 2. soulad požadované institucionální podpory na DKRVO s evropskými předpisy o VO jako příjemcích státní podpory, zejm. s body 17 až 23 čl. 2.1 Rámce pro státní podporu výzkumu, vývoje a inovací (2014/C 198/01).

⁴⁷ Poskytovatel může v odůvodněných případech tuto dobu zkrátit.

c) Dlouhodobou koncepcí rozvoje výzkumných organizací na léta 2018–2022. Předložením DKRVO dokládá daná VO účel dotace – obsahuje tedy především údaje nezbytné pro její posouzení (na rozdíl od hodnocení výsledků VO v uplynulých pěti letech prováděného RVVI je tedy primárně zaměřena na budoucí období). Následující údaje jsou společným minimem pro DKRVO všech poskytovatelů, kterou příslušný poskytovatel specifikuje pro VO v jeho působnosti.

1. základní identifikační údaje (název dokumentu, název VO, období),⁴⁸

2. souhrnná část

i) historie a současnost VO – základní informace,

ii) celkový cíl koncepce za celou VO a jeho vazby na koncepci poskytovatele,⁴⁹

48 Tj. např. Dlouhodobá koncepce rozvoje výzkumné organizace, Výzkumný ústav ..., 2018–2022]

49 Podle aktuálně platné koncepce výzkumu a vývoje poskytovatelů institucionální podpory nebo podle jiných koncepcí, které poskytovatel specifikuje:

MK - Mezirezortní koncepce aplikovaného výzkumu a vývoje národní a kulturní identity na léta 2016 až 2022 (usn. vlády ze dne 27. 11. 2013 č. 886),

MZ - Koncepce zdravotnického výzkumu do roku 2022 (usn. vlády ze dne 22. 1. 2014 č. 58),

MZe - Koncepce výzkumu, vývoje a inovací Ministerstva zemědělství na léta 2016–2022 (usn. vlády ze dne 3. 2. 2016 č. 82),

MO - Koncepce obranného aplikovaného výzkumu, vývoje a inovací na období 2016 až 2022 (usn. vlády ze dne 21. 3. 2016 č. 246),

MV - Mezirezortní koncepce bezpečnostního výzkumu 2009–2015, prodloužená do l. Q 2017 a to na základě usnesení Bezpečnostní rady státu č. 32/2015 k Rozvoji systému podpory bezpečnostního výzkumu po roce 2015.

AV ČR - má vlastní hodnocení, její koncepce „Strategie AV 21“ byla schválena XLV. zasedání Akademického sněmu AV ČR 16. prosince 2014,

MŠMT a **MPO** samostatnou platnou koncepcí VaVal schválenou vládou nemají, tj. specifikují jiné koncepční dokumenty rezortu schválené vládou.

Čtyři koncepce VaVal nových poskytovatelů institucionální podpory byly v roce 2016 zatím schváleny RVVI:

MŽP - Koncepce výzkumu a vývoje Ministerstva životního prostředí na léta 2016 až 2025,

MD - Koncepce výzkumu, vývoje a inovací rezortu dopravy do roku 2030,

MPSV - Koncepce výzkumu a vývoje Ministerstva práce a sociálních věcí,

MZV - Koncepce výzkumu a vývoje Ministerstva zahraničních věcí na léta 2016 až 2025

iii) institucionální prostředky na DKRVO požadované VO celkem a členěné po jednotlivých letech a podle způsobilých nákladů (podle § 2 odst. 2 písm. k) zákona č. 130/2002 Sb.),

iv) další zdroje pro rozvoj výzkumu VO (účelová podpora, prostředky z fondů ESIF a jiných strukturálních fondů, zahraniční zdroje, prostředky ze smluvního výzkumu apod.),

v) mezinárodní a národní spolupráce VO, spolupráce s uživateli výsledků výzkumu,

vi) další specifické výzkumné aktivity VO a aktivity s nimi související (vzdělávání, odborné činnosti apod.).

3. Oblasti výzkumu zajišťované jednotlivými výzkumnými týmy VO v členění

i) název oblasti,

ii) dílčí cíl koncepce na léta 2018–2022 pro danou oblast a kontrolovatelné cíle pro jednotlivé roky,

iii) složení týmu zajišťujícího oblast (jméno pracovníka VO, jeho pracovní pozice, popř. studenta a jeho úvazek),

iv) nejvýznamnější výsledky v oblasti uplatněné v předchozích pěti letech,

v) předpokládané výsledky oblasti a doba jejich uplatnění v období 2018–2022.

12.2 Předložení podkladů se stanovenými náležitostmi

VO předá poskytovateli podklady s náležitostmi stanovenými touto metodikou nejpozději do 31. srpna 2017 způsobem, který ve výzvě stanovil poskytovatel.

12.3 Zhodnocení úplnosti žádosti o dotaci a údajů poskytovatelem (1. fáze hodnocení)

a) Poskytovatel zhodnotí úplnost podkladů uvedených v této metodice ve lhůtě do 30. září 2017.

b) V případě zjištěných nedostatků žádosti o dotaci se hodnotí ty VO, které je na výzvu poskytovatele odstranit ve lhůtě 14 kalendářních dnů.

12.4 Zhodnocení plnění kritérií pro poskytnutí podpory poskytovatelem (2. fáze hodnocení)

Poskytovatel zhodnotí splnění následujících kritérií pro poskytnutí podpory ve lhůtě do 30. září 2017:

a) minimální doba existence VO jako právnické osoby 5 let,⁵⁰ v případě sloučení, splynutí nebo rozdělení VO se do lhůty 5 let započítává pro její právní nástupce příslušná doba existence původní VO,

b) soulad požadované institucionální podpory na DKRVO s evropskými předpisy o výzkumných organizacích jako příjemcích státní podpory, zejm. s body 17 až 23 čl. 2.1 Rámce pro státní podporu výzkumu, vývoje a inovací (2014/C 198/01).

12.5 Zhodnocení DKRVO poskytovatelem hodnocením „peer review“ pomocí odborného poradního orgánu (3. fáze hodnocení)

a) DKRVO hodnotí nejpozději do 15. prosince 2017 poskytovatel hodnocením „peer review“ pomocí odborného poradního orgánu nebo orgánů, jejichž počet, strukturu a hodnotící proces upraví podle svých podmínek. Složení odborného poradního orgánu bude zveřejněno nejpozději po ukončení hodnocení.

b) Hlavními kritérii hodnocení VO jsou:⁵¹

1. výzkumné prostředí (úroveň koncepce VO a naplňování koncepce poskytovatele, podmínky a předpoklady pro výzkum atd.),
2. mezinárodní a národní spolupráce (spolupráce VO s dalšími výzkumnými organizacemi),
3. excelence ve výzkumu (hodnocení vybraných výsledků VO, další specifické výzkumné aktivity VO),
4. výkonnost výzkumu (spolupráce s uživateli výsledků VaVaI, zdroje získané mimo DKRVO, účelnost využití požadovaných prostředků atd.),
5. relevance výzkumu pro společnost a jeho dopady.

Další kritéria může poskytovatel podle svých specifik doplnit, např. s využitím výstupů IPn Metodiky⁵² popř. dalších zdrojů.

c) V případě, že DKRVO není zcela nebo v některé části při hodnocení schválena, musí ji příslušná VO přepracovat

a musí být poskytovatelem znovu zhodnocena. Termíny pro předložení dopracované koncepce a opakované hodnocení stanoví poskytovatel přiměřeně rozsahu požadovaného dopracování koncepce. Teprve v případě opakovaného neschválení této koncepce poskytovatel přikročí ke krácení výše podpory způsobem odpovídajícím neschválení.

d) O výsledku každé fáze hodnocení v roce 2017 poskytovatel zpracuje protokol, ve kterém uvede základní identifikační údaje podkladů, jak byla hodnocena a s jakým výsledkem včetně konkrétních důvodů. Protokol poskytnete dané VO bez uvedení osobních údajů hodnotitelů.

12.6 Vydání rozhodnutí o poskytnutí institucionální podpory na DKRVO a jeho zveřejnění

Na základě hodnocení provedeného v roce 2017 vydá poskytovatel rozhodnutí o poskytnutí institucionální podpory na DKRVO na léta 2018–2022 do 31. ledna 2018, které na svých webových stránkách zveřejní.

13. Průběžné hodnocení za roky 2018–2021 prováděné v letech 2019–2022

13.1 Průběžná zpráva

a) V poskytovatelem stanoveném termínu předloží VO v každém roce průběžnou zprávu o plnění DKRVO a čerpání podpory v uplynulém roce.

b) Průběžná zpráva zahrnuje zejména:

1. navrhované změny DKRVO ve struktuře uvedené v této metodice, pokud existují, a jejich odůvodnění,⁵³
2. způsob plnění kontrolovatelných cílů pro daný rok uvedené v této metodice,⁵⁴
3. dosažené předpokládané výsledky, pokud byly na daný rok podle této metodiky plánovány.⁵⁵

c) Poskytovatel průběžnou zprávu zhodnotí pomocí odborného poradního orgánu.

d) Na základě tohoto průběžného hodnocení vydá poskytovatel změnu rozhodnutí pro daný rok, ve kterém může

⁵⁰ Poskytovatel může v odůvodněných případech tuto dobu zkrátit.

⁵¹ Hlavní kritéria hodnocení VO musí vycházet ze specifikací modulů podle M17+. Soulad metodik poskytovatelů s rámcem daným M17+ ověřuje RVVI.

⁵² Viz Metodika hodnocení ve výzkumu a vývoji a zásady financování [Souhrnná zpráva], část 3.2.5 Přehled hodnotících kritérií, s. 53–58 vč. obr. č. 15 „Seznam hlavních indikátorů a jejich relevance pro typy VO“. In: MŠMT / IPN METODIKA. MŠMT / IPN METODIKA [online]. Dostupné z: <http://metodika.reformy-msmt.cz/>

⁵³ Viz 3.1 c) přílohy č. 1 dokumentu M17+.

⁵⁴ Viz 3.1 c) 3.ii) přílohy č. 1 dokumentu M17+.

⁵⁵ Viz 3.1 c) 3.v) přílohy č. 1 dokumentu M17+.



změnit výši podpory pro jednotlivé VO o - 5/+10 % výdajů (tento limit nezahrnuje případné zvýšení výdajů na DKRVO poskytovatele).

13.2 Změny v průběhu roku

a) Pokud v průběhu roku nastanou změny, které VO nemohla předvídat a které ovlivní účel nebo výši dotace, požádá VO o změnu resp. vydání nového rozhodnutí včetně odůvodnění změny a doložení všech podkladů podle této metodiky, které jsou navrhovanou změnou ovlivněny.⁵⁶

b) Při hodnocení návrhu změny postupuje poskytovatel obdobně, jako u hodnocení průběžné zprávy.

14. Závěrečné hodnocení za období 2018–2022 prováděné v roce 2023

14.1 Závěrečná zpráva

a) V poskytovatelem stanoveném termínu, předloží VO závěrečnou zprávu o plnění DKRVO za léta 2018–2022 včetně čerpání podpory v uplynulém roce 2022.

b) Závěrečná zpráva obsahuje:

1. Základní identifikační údaje (název dokumentu, název VO, období).⁵⁷
2. Souhrnná část
 - i) zhodnocení plnění celkového cíle DKRVO za celou VO a jeho vazby na koncepci poskytovatele,⁵⁸

⁵⁶ Viz 3.1 c) přílohy č. 1 dokumentu M17+.

⁵⁷ Tj. např. Závěrečná zpráva o plnění dlouhodobé koncepce rozvoje výzkumné organizace, Výzkumný ústav ..., 2018–2022).

⁵⁸ Podle aktuálně platné koncepce výzkumu a vývoje poskytovatelů institucionální podpory nebo podle jiných koncepčních a strategických materiálů poskytovatele schválených vládou, které poskytovatel specifikuje:

MK - Meziřezortní koncepce aplikovaného výzkumu a vývoje národní a kulturní identity na léta 2016 až 2022 [usnesení vlády ze dne 27. 11. 2013 č. 886],

MZ - Koncepce zdravotnického výzkumu do roku 2022 [usnesení vlády ze dne 22. 1. 2014 č. 58],

MZe - Koncepce výzkumu, vývoje a inovací Ministerstva zemědělství na léta 2016–2022 [usnesení vlády ze dne 3. 2. 2016 č. 82],

MO - Koncepce obranného aplikovaného výzkumu, vývoje a inovací na období 2016 až 2022 [usnesení vlády ze dne 21. 3. 2016 č. 246],

- ii) institucionální prostředky na DKRVO vynaložené VO celkem a v členění po jednotlivých letech a podle způsobilých nákladů (podle § 2 odst. 2 písm. k) zákona č. 130/2002 Sb.),
- iii) další zdroje pro rozvoj výzkumu VO v uplynulých pěti letech (účelová podpora, prostředky OP, zahraniční zdroje, prostředky ze smluvního výzkumu apod.) a jejich srovnání s předpoklady vč. důvodů změn,
- iv) realizovaná mezinárodní a národní spolupráce VO, spolupráce s uživateli výsledků výzkumu,
- v) další specifické související aktivity VO a aktivity s nimi související (vzdělávání, odborné činnosti apod.).

3. Oblasti výzkumu zajišťované jednotlivými výzkumnými týmy VO v členění

- i) název oblast,;
- ii) plnění dílčích cílů koncepce na léta 2018–2022 pro danou oblast a kontrolovatelné cíle pro jednotlivé roky,
- iii) složení týmu zajišťujícího dílčí cíl (jméno pracovníka VO, popř. studenta a jeho úvazek) a jeho změny v uplynulých pěti letech,
- iv) uplatněné výsledky v období 2018–2022 a jejich srovnání s předpokládanými.

14.2 Závěrečné hodnocení

a) Poskytovatel zajišťuje závěrečné hodnocení plnění DKRVO v letech 2018–2022 hodnocením „peer review“ pomocí odborného poradního orgánu nebo orgánů do 30. dubna 2023.

b) Zveřejnění závěrečného hodnocení plnění DKRVO v roce 2022 zajistí poskytovatel nejpozději do 30. června 2023.

AV ČR - má vlastní hodnocení, její koncepce „Strategie AV 21“ byla schválena XLV. zasedání Akademického sněmu AV ČR 16. prosince 2014,

MŠMT, MPO a MV samostatnou platnou koncepci VaVal schválenou vládou nemají, tj. specifikují jiné koncepční dokumenty rezortu schválené vládou.

Čtyři koncepce VaVal nových poskytovatelů institucionální podpory byly v roce 2016 zatím schváleny RVVI:

MZP - Koncepce výzkumu a vývoje Ministerstva životního prostředí na léta 2016 až 2025,

MD - Koncepce výzkumu, vývoje a inovací rezortu dopravy do roku 2030,

MPSV - Koncepce výzkumu a vývoje Ministerstva práce a sociálních věcí,

MZV - Koncepce výzkumu a vývoje Ministerstva zahraničních věcí na léta 2016 až 2025

PŘÍLOHA 2: INFORMACE O ŘEŠENÍ STŘETU ZÁJMŮ V AV ČR A V IPN METODICE

1. Informace o řešení střetu zájmů v Hodnocení AV ČR

Principy:

V prvním kroku budou zajištěni předsedové a členové panelů. Panel bude složen ze zahraničních vědeckých pracovníků. Počet členů panelu se bude lišit podle velikosti a heterogenity oboru. Musí jít o mezinárodně renomované autority bez konfliktu zájmů k pracovištím AV ČR v dané oborové skupině. Seznam nominovaných předsedů i členů panelů bude podléhat schválení Akademickou radou AV ČR a předsedové i členové panelů po schválení budou jmenováni předsedou AV ČR a budou s nimi uzavřeny smlouvy.

Všichni členové panelů včetně předsedů i hodnotitelé potvrdí před začátkem vlastního hodnocení absenci konfliktu zájmů v OIS.⁵⁹

Pracoviště budou moci vyslovit námitky proti určitým osobnostem (pracovištím byl zaslán dopis se žádostí o uvedení nevhodných hodnotitelů se stručným zdůvodněním).

Conflict of interest

Definition of the conflict of interests for Reviewers – Head of Panel, Commission Chair and Deputy Chair, Panel Member, Commission Member and Evaluator:

For the Research Evaluation Exercise 2015, held by the Czech Academy of Sciences, a conflict of interests exists if a Reviewer:

- Was involved in the preparation of/is co-author of the outputs and/or results to be evaluated (applies to Evaluators only),
- Has close family ties (spouse, domestic or non-domestic partner, child, sibling, parent etc.) or other close personal relationship with any person, who is co-author of the outputs and/or results to be evaluated and who is from the assessment unit to be evaluated, or with the

- head of assessment unit to be evaluated or with any person representing legal entity to be evaluated,
- Is in any way involved in the management of any legal entity to be evaluated,
- Is employed or contracted by any legal entity to be evaluated,
- Has or has had a relationship of scientific rivalry or professional hostility with any coauthor of the outputs and/or results to be evaluated or with the head of assessment unit to be evaluated,
- Has or has had in the past, a mentor/mentee relationship with any co-author of the outputs and/or results to be evaluated who is from the assessment unit to be evaluated, or with any person from the legal entity or assessment unit to be evaluated.

Coordination Board, upon notification from the Reviewer, will decide whether a conflict of interest exists if any other situation (e.g. joint projects) appears that could cast doubt on the Reviewer's ability to participate in the evaluation impartially, or that could reasonably appear to do so in the eyes of an external third party. If it is revealed during an evaluation that a Reviewer has knowingly concealed a conflict of interest, the Reviewer will be immediately excluded. Any panel decision in which s/he has participated will be declared null and the output(s) and/or result(s) concerned will be reevaluated.

2. Informace o řešení střetu zájmů v IPn Metodice

Konkrétní záležitosti fungování panelů

Důležité záležitosti pro fungování panelů (hlavních panelů a oborových panelů) jsou:

Střety zájmů. Všichni předsedové, členové, posuzovatelé, sekretáři/sekretářky a odborní poradci hlavních a oborových panelů musí dodržovat opatření pro řízení případného střetu zájmů. Proto jsou povinni zaznamenat prohlášení o nepodjatosti a vyhnout se možným střetům zájmů.

⁵⁹ Online informační systém.

Opatření kvůli důvěrným informacím.

Všichni předsedové, členové, posuzovatelé, sekretáři/sekretářky a odborní poradci hlavních a oborových panelů jsou vázáni podmínkami dohod o zachování mlčenlivosti. Tyto dohody musí zajistit efektivní řízení a fungování procesu hodnocení.

Střety zájmů

Řídicí tým připraví po konzultaci s Radou pro řízení hodnocení a předsedy hlavních panelů prohlášení o nepodjatosti. Prohlášení o nepodjatosti by se mělo zabývat přinejmenším tématy popsanými níže.

Prohlášení o nepodjatosti má chránit práva VO, HJ, VJ⁶⁰ a výzkumníky, jakož i práva členů panelů a dalších osob, které se podílejí na procesu hodnocení.

Všechny osoby, které se zúčastní procesu hodnocení, musí vyplnit a podepsat prohlášení o nepodjatosti. Mezi ně patří všichni členové Řídicího týmu hodnocení, Řídicího týmu, sekretariátu panelu, hlavních panelů, odborných panelů a posuzovatelé a odborní poradci.

Všichni členové hlavních panelů a oborových panelů musí uvést veškeré úzké osobní či profesní vztahy s VO, HJ a VJ v oblasti disciplíny nebo podoboru, v rámci kterého přispějí k procesu hodnocení. Příklady zahrnují plánované, nedávno ukončené nebo čestné funkce ve VO, více než tři společné publikace s výzkumnými pracovníky z jedné VO nebo spolupráce v oblasti aplikovaného výzkumu a komercializace.

Prohlášení o nepodjatosti budou analyzována a projednána v rámci Řídicího týmu hodnocení. Řídicí tým navrhne možnou nápravu předsedům hlavních panelů a odborných panelů.

Střet zájmů nastává, pokud odborník:

- a) může přímo či nepřímo těžit z hodnocení,
- b) má úzké rodinné nebo osobní vztahy s jakoukoli osobou zaměstnanou v hodnocené organizaci,
- c) byl zaměstnán nebo měl uzavřenou smlouvu s hodnocenou organizací,
- d) v průběhu posledních pěti let se účastnil vědecké spolupráce s hodnocenou organizací,
- e) je nebo v minulosti byl mentorem či byl mentorován pracovníky hodnocené organizace.

⁶⁰ HJ – hodnocená jednotka, VJ – výzkumná jednotka.

Syntéza principů ošetření podjatosti

Sloučením obou předchozích návrhů lze dodržování pravidel o nepodjatosti zajistit následujícími pravidly:

1. Každý posuzovatel bude muset potvrdit svůj souhlas s pravidly o nepodjatosti ve vztahu k hodnocenému výsledku či výstupu, jeho autoru či původci nebo k instituci, která výstup či výsledek do hodnocení předložila. Členové panelů se v případě podjatosti neúčastní procesu hodnocení příslušného výsledku.
2. Před přijetím výsledku k posouzení bude posuzovatel muset potvrdit, že není podjatý.
3. Pokud některá situace může budít pochybnosti o nestrannosti posuzovatele nebo pokud by se to tak mohlo jevit třetí straně, předseda panelu rozhodne (na základě upozornění od posuzovatele), zda je posuzovatel ve střetu zájmů či nikoliv.
4. Pokud se v průběhu hodnocení ukáže, že posuzovatel porušil pravidla o nepodjatosti, budou jím hodnocené výstupy či výsledky znovu zhodnoceny. Jakákoliv rozhodnutí panelu, kterého se zúčastnil, budou prohlášena za neplatná.

Za střet zájmů se zejména považuje, pokud posuzovatel:

1. byl zapojen do přípravy nebo je spoluautorem výstupů či výsledků (platí pouze pro posuzovatele), které by měl hodnotit,
2. má blízké rodinné vazby (manželku, partner (žijící i nežijící ve společné domácnosti) nebo jiné úzké osobní vazby s jakoukoliv osobou, která je spoluautorem výstupů a výsledků, které budou hodnoceny, a která je z jednotky, která bude hodnocena, nebo s vedoucím jednotky, která bude hodnocena, nebo s jakýmkoliv právním zástupcem právnické osoby, která bude hodnocena,
3. je jakýmkoliv způsobem zapojen do řízení jakékoliv právnické osoby, která bude hodnocena,
4. je zaměstnán formou pracovní smlouvy či dohody u jakékoliv právnické osoby, která bude hodnocena,
5. má nebo měl vztah vědecké rivality nebo profesionálního nepřátelství s jakýmkoliv spoluautorem výstupů a výsledků, které budou hodnoceny, či s vedoucím jednotky, která bude hodnocena,
6. je nebo byl minulosti mentorem či je/byl mentorován kterýmkoli spoluautorem výstupů a výsledků, jež budou hodnoceny, a který je z jednotky, jež bude hodnocena, nebo s kteroukoliv osobou z právnické osoby nebo jednotky, jež bude hodnocena...

PŘÍLOHA 3: INSTITUCIONÁLNÍ VÝDAJE NA DKRVO V LETECH 2017–2019

Tabulka 2: Institucionální výdaje na DKRVO – navýšení v letech 2017–2019 schválené usnesením vlády č. 477 ze dne 30. 5. 2016 (v Kč)

Rozpočtová kapitola	2016 dle zákona č. 400/2015 o SR	Navýšení oproti rozpočtu 2016		
		2017 navýšení dle usn. vl. č. 477/2016	2018 navýšení dle usn. vl. č. 477/2016	2019 navýšení dle usn. vl. č. 477/2016
MO	85 913 000	3 865 000	5 253 000	8 576 000
MV	60 675 000	2 730 000	3 710 000	6 058 000
MPO	214 980 000	9 671 000	13 144 000	21 463 000
MZe	391 377 000	17 607 000	23 929 000	39 074 000
MŠMT DKRVO(1)*	5 770 877 000	251 500 902	341 835 426	558 103 352
MŠMT DKRVO(2)**	-180 386 539	0	0	0
MK	84 880 000	3 819 000	5 159 000	8 474 000
MZd	637 079 000	28 660 000	38 952 000	63 603 000
AV ČR	3 401 674 000	153 032 000	207 983 000	339 610 000
MD	14 672 854	660 092	895 044	1 467 285
MPSV	9 547 859	429 532	582 419	954 786
MZV	9 530 993	428 773	581 390	953 098
MŽP	146 634 833	6 596 701	8 944 721	14 663 479
Celkem	10 647 455 000	479 000 000	650 969 000	1 063 000 000
Navýšení (%)***		4,50%	6,11%	9,98%

Poznámky: MD, MPSV, MZV, MŽP v roce 2016 – částky alokované pod MŠMT, schválen jejich převod na uvedené kapitoly od roku 2017 vč. navýšení.

* MŠMT DKRVO(1): objem DKRVO v roce 2016 obsahující částku pro MD, MPSV, MZV a MŽP alokovanou pod MŠMT (tj. obsahující objem MŠMT DKRVO(2)).

** MŠMT DKRVO(2): objem DKRVO v roce 2016 pro MD, MPSV, MZV a MŽP alokovaný pod MŠMT.

*** Navýšení [%] představuje navýšení DKRVO proti rozpočtu roku 2016, zaokrouhloeno na 2 desetinná místa.



Úřad vlády České republiky



ODBOR RADY PRO VÝZKUM, VÝVOJ A INOVACE

ISBN 978-80-7440-215-9 (online: pdf)

ISBN 978-80-7440-199-2 (brož.)

M17+ Uživatelská příručka pro výzkumné organizace, členy Odborných panelů, externí hodnotitele a poskytovatele institucionální podpory VaVal

Postup hodnocení výsledků dle Metodiky 2017+

Obsah

Postup hodnocení výsledků dle Metodiky 2017+	1
1 Právní základ hodnocení.....	3
2 Výzkumné organizace vstupující do hodnocení	4
3 Implementace.....	5
4 M1 – kvalita vybraných výsledků	7
4.1 Doporučení pro VO k výběru kvalitních výsledků pro hodnocení v Modulu 1.....	11
4.2 Zajištění podkladů pro hodnocení vybraných výsledků	12
4.2.1 Aplikace pro sběr vybraných výsledků SKV	14
4.2.2 Počet předložených výsledků	15
4.2.3 Určení kritéria hodnocení a oboru výsledků	16
4.2.4 Zpřístupnění výsledků.....	16
4.2.5 Vložení podpůrných informací	17
4.2.6 Ustanovení pro výsledky, které podléhají utajení.....	17
5 Aplikace pro podporu práce Odborných panelů a hodnotitelů SKV-POPR	18
6 M2 – výkonnost výzkumu	19
6.1 Použité ukazatele	20
6.2 Zajištění podkladů pro bibliometrické vyhodnocení výsledků	21
6.3 Bibliometrické zprávy	21
6.3.1 Oborové bibliometrické zprávy	21
6.3.2 Bibliometrické zprávy pro výzkumné organizace	21
7 Odborné panely.....	23
7.1 Struktura a složení Odborných panelů	23
7.1.1 Nominace a jmenování členů Odborného panelu.....	23
7.1.2 Nominace předsedů a místopředsedů odborných panelů	24
7.1.3 Postavení členů Odborných panelů a stanovení odměn členům Odborných panelů ...	25

7.2	Činnost Odborných panelů	26
7.2.1	Rozdělení vybraných výsledků Odborným panelům	26
7.2.2	Zajištění recenzního hodnocení pro vybrané výsledky	26
7.2.3	Rozhodování o výsledném zařazení výsledku na hodnoticí škále	27
8	Hodnotitelé.....	29
8.1	Databáze hodnotitelů.....	29
8.2	Posouzení výsledku hodnotitelem	30
8.3	Zajištění transparentnosti v průběhu procesu hodnocení	31
9	Nepodjatost.....	32
10	Výstupy hodnocení.....	33
10.1	Souhrnné oborové zprávy	33
10.2	Zprávy za výzkumné organizace	33
10.3	Zpráva pro poskytovatele.....	33
11	Společné jednání s poskytovateli	34
11.1	Škála pro výsledné hodnocení výzkumných organizací.....	34
11.2	Průběh společného jednání.....	35
11.3	Závěry společného jednání.....	35
12	Odborný dohled nad hodnocením	36
13	Typické, ukázkové, příklady vyhodnocení námitek	37
	Příloha: Vypořádání námitek výzkumných organizací k hodnocení výsledků v Modulu 1 při hodnocení H19	37
14	Definice pojmů	38
15	Seznam platné a použité literatury	43

1 Právní základ hodnocení

Povinnost provádět hodnocení je dána zákonem č. 130/2002 Sb., o podpoře výzkumu, experimentálního vývoje a inovací z veřejných prostředků a o změně některých souvisejících zákonů (zákon o podpoře výzkumu, experimentálního vývoje a inovací), ve znění pozdějších předpisů.

Od roku 2017 platí *Metodika hodnocení výzkumných organizací a hodnocení programů účelové podpory výzkumu, vývoje a inovací*, schválená usnesením vlády ze dne 8. února 2017 č. 107. K jejímu provádění na národní úrovni byl připraven tento Postup.

Rada pro výzkum, vývoj a inovace (dále jen „RVVI“) je odpovědná za zabezpečení splnění této zákonné povinnosti na národní úrovni. Předává své výstupy pro potřeby hodnocení na úrovni poskytovatelů. Přejímá od poskytovatelů výstupy z jejich komplexního hodnocení v příslušných modulech¹ pro potřeby hodnocení stavu VaVal na národní úrovni.

RVVI podle § 35 odst. 2 písm. d) zákona č. 130/2002 Sb. schvaluje výsledek hodnocení, za jehož zabezpečení je zodpovědná.

Rada pro výzkum vývoj a inovace (dále jen „Rada“) na svém 360. zasedání dne 25. září 2020 schválila zveřejnění výstupů z Modulu 1 po třetím roce implementace M17+ a požádala výzkumné organizace v případě potřeby o zpětnou vazbu ke zveřejněným výstupům z hodnocení podle Metodiky 2017+ na národní úrovni, a to do 14 dnů od data jejich zpřístupnění. „Vypořádání námitek výzkumných organizací k hodnocení výsledků v Modulu 1 při hodnocení H19“ Rada schválila na svém 365. zasedání dne 5. března 2021 a je uvedeno v příloze tohoto Postupu. V jeho části 2 Právní základ vypořádání námitek Rada podrobně řešila i právní a procesní otázky spojené s hodnocením a dospěla k následujícím závěrům, ze kterých pak vycházela při vypořádání jednotlivých námitek:

1. Místem příslušným k vypořádání námitek k hodnocení výzkumných organizací je Rada pro výzkum, vývoj a inovace, nikoliv Úřad vlády České republiky,
2. Vztah hodnocení výzkumných organizací a poskytování institucionální podpory je nepřímý, neboť výsledek hodnocení výzkumných organizací je jedním z podkladů pro rozhodnutí poskytovatele o výši institucionální podpory,
3. Hodnocení výzkumných organizací ani vypořádání námitek k výsledku hodnocení výzkumných organizací není postupem ve správním řízení.
4. Hodnocené výzkumné organizace byly oprávněny podat opravný prostředek.
5. Přiměřená aplikace principu koncentrace řízení byla zajištěna, což lze z návodů k hodnocení odvodit.
6. Má být aplikován princip legitimního očekávání výzkumných organizací, že hodnocení určitého výsledku bude probíhat obdobně.

Odůvodnění jednotlivých závěrů je uvedeno ve Vypořádání námitek výzkumných organizací k hodnocení výsledků v Modulu 1 při hodnocení H19.

¹ Specifikace příslušných modulů pro poskytovatele – viz Příloha 1 a Příloha 5 Metodiky 2017+.

2 Výzkumné organizace vstupující do hodnocení

Do hodnocení jsou zařazeny výzkumné organizace, které v roce předcházejícím roku hodnocení pobíraly institucionální podporu na dlouhodobý koncepční rozvoj výzkumných organizací (dále jen „DK RVO“), či o jejich zhodnocení požádal poskytovatel institucionální podpory, pokud v uplynulých pěti letech uplatnily alespoň 10 vybraných výsledků.

3 Implementace

Metodika 2017+ byla implementována postupně ve třech letech. Ve čtvrtém roce na národní úrovni nabývají kompletní podoby moduly *M1 – kvalita vybraných výsledků* a *M2 – výkonnost výzkumu* a jsou provedeny jejich úpravy na základě předcházejících zkušeností. Hlavní parametrické úpravy jsou následující:

Modul 1 – hodnocení vybraných výsledků:

- lze přihlašovat nezhodnocené výsledky z pětiletého okna,²
- k hodnocení podle kritéria přínos k poznání nebo podle kritéria společenská relevance lze přihlašovat všechny druhy výsledků: jak výsledky nebibliometrizovatelné, tak výsledky bibliometrizovatelné (Jimp, JSc a D). Při přihlašování podle kritéria přínos k poznání výzkumná organizace zdůvodní, jak nové poznatky zásadně a prokazatelně ovlivnily/ovlivňují vědní disciplínu. Pro hodnocení podle kritéria společenská relevance je třeba prokázat reálný předpoklad ekonomického nebo společenského přínosu, resp. přínosu v národním prostředí v sociálních a humanitních oborech, zejména popisem aplikovatelnosti výsledku. U již aplikovaných výsledků obsahuje zdůvodnění průkaz toho, že proběhl transfer nových poznatků do praxe.
- lze navíc přihlásit 5 % nebibliometrizovatelných výsledků za účelem posílení hodnocení výzkumu a oborů s celkově relativně nízkým podílem výsledků v citačních databázích (aplikovaný výzkum, Social Sciences) ročního objemu nebo pro které má z metodologických důvodů bibliometrické hodnocení doplňkový charakter (Arts & Humanities).
- Limity pro přihlašování vybraných výsledků³ jsou stanoveny tak, aby celkový objem takto hodnocených výsledků ročně nepřekročil cca 3 000 vzhledem k nárokům na proveditelnost hodnocení. Limity se stanovují podle dvou principů:
 - Odvození limitu od výše DK RVO. Pro naplnění limitu mohou výzkumné organizace vybírat výsledky nebibliometrizovatelné i bibliometrizovatelné (Jimp, JSc a D).
 - Pro posílení hodnocení aplikovaných výsledků a výsledků v oblastech sociálních věd a humanitních oborů jsou počty vybraných výsledků odvozeny od 5 % objemu nebibliometrizovatelných výsledků uplatněných v posledním roce. Výběr výsledků pro naplnění tohoto limitu je omezen výhradně na výsledky nebibliometrizovatelné.

² Do hodnocení lze přihlásit výsledky, které nebyly v předcházejících letech zhodnoceny podle Metodiky 2013–2016 ani podle Modulu 1 Metodiky 2017+, návodná specifikace viz dále. Do Hodnocení roku N se moho přihlašovat výsledky z let (N-1) až (N-5).

³ Viz Metodika hodnocení výzkumných organizací a hodnocení programů účelové podpory výzkumu, vývoje a inovací, schváleno Usnesením vlády ČR ze dne 8. února 2017, č. 107, s. 22–23.

Modul 2 – výkonnost výzkumu:

Vedle bibliometrických údajů, které budou obsahovat kompletní produkci výsledků VO v jednotlivých oborech (FORD, WoS Categories) za hodnocené období, tj. časopisecké a konferenční publikace (zdrojem budou zejména mezinárodní databáze WoS a SCOPUS)⁴, budou zpracovány i další publikační výstupy, a to zejména knihy a časopisecké výstupy nepodchycené v mezinárodních databázích (důležité zejména pro hodnocení společensko-vědních oborů). Důležitým parametrem zjišťovaným Modulem 2 pro hodnocení daných VO je i objem a struktura získaných prostředků na VaVal a počty a skladba jejich pracovníků.⁵ Dalším kvantitativním ukazatelem, který má Modul 2 za úkol dle M17+ zjistit jsou ukazatele pro oblast aplikovaného výzkumu (patenty, technologie apod.)⁶

⁴ Analýzy z databáze SCOPUS jsou zpracovány pro oborové skupiny, kde byly předsedy Odborných panelů vyžádány. Od příštího roku bude navíc provedena analýza Scopus pro 2. oborovou skupinu. Přístup k ostatním oborovým skupinám může být revidován na základě rozhodnutí KHV v rámci plánu jejich dalších činností, viz bod 367 A5 b).

⁵ viz str. 12 Metodiky 2017+ (document *Metodika_2017_CZ_WEB.pdf*)

⁶ Podrobněji viz kapitola 6 tohoto dokumentu.

4 M1 – kvalita vybraných výsledků

a. Průběh hodnocení je zajišťován oborově členěnými Odbornými panely ve spolupráci s Odborem Rady pro výzkum, vývoj a inovace.

b. Posouzení vybraných výsledků probíhá pomocí vzdálených recenzí. Oborově příslušní členové Odborných panelů se softwarovou podporou určí pro každý výsledek vždy dva vzdálené recenzenty. V případě, že se hodnocení obou vzdálených recenzentů liší o více než o jeden stupeň, vyvinou členové panelů maximální úsilí pro zajištění třetího vzdáleného recenzenta; v případě, že to nebude možné, zpracuje oborově příslušný člen odborného panelu podrobné odůvodnění.

c. Výstupem recenzního hodnocení výsledku, jehož úkolem je konstatovat, zda daný výsledek je v souladu se světovými či národními standardy kvality v příslušném oboru, je zařazení výsledku na stupnici 1–5 doprovázené zdůvodněním po závěrečném projednání odborným panelem.

d. Odborné panely na základě recenzí a podle stanoveného postupu a pravidel (viz níže) určují závěrečné hodnocení výsledků. Předseda Odborného panelu nemůže Odborným panelem projednané závěrečné hodnocení⁷, měnit jen na základě svého rozhodnutí.

e. Posouzení výsledků probíhá podle kritéria přínos k poznání nebo podle kritéria společenská relevance.

I. Přínos k poznání je tradičním kritériem hodnocení ve VaVal, posuzující originalitu, význam a obtížnost získání výsledku, uplatňované zejména na výsledky základního výzkumu.

II. Společenská relevance je chápána jak ve smyslu „užitečnosti“ (typicky průmyslový výzkum přinášející ekonomické zisky), tak ve smyslu „potřebnosti“ (typicky výzkum rezortní vznikající na společenskou objednávku.)⁸ V souladu s britským hodnocením REF se „Společenskou relevancí se rozumí vliv / změna / přínos a to v oblastech mimo akademickou sféru: ekonomika, společnost, kultura, veřejná správa / služby, zdraví, životní prostředí, kvalita života.“⁹ Cílem hodnocení podle tohoto kritéria je posouzení reálného předpokladu relevance výsledku.

f. Výzkumné organizace samy určí, podle kterého kritéria bude jimi přihlášený výsledek posouzen. Toto své rozhodnutí výslovně zdůvodní v příslušném poli Aplikace pro sběr vybraných výsledků.

g. Vzhledem k tomu, že se hodnocení v Modulu 1 zabývá také posouzením výsledků uplatněných v předchozím roce, je úkolem hodnotitelů a panelů posoudit především jejich

⁷ Odborný panel schvaluje závěrečné hodnocení, tj. hodnocení všech jemu příslušných výsledků, kde v případě potřeby již uplatnil své právo úpravy známky garant hodnocení vybraných výsledků i předseda, nadpoloviční většinou hlasů členů Oborového panelu účastnících se jednání.

⁸ Metodika hodnocení výzkumných organizací a hodnocení programů účelové podpory výzkumu, vývoje a inovací, schváleno Usnesením vlády ČR ze dne 8. února 2017, č. 107, Modul 1.1.

⁹ England, Higher Funding Council of. "REF Impact." Higher Education Funding Council for England. Accessed July 23, 2018. <http://www.hefce.ac.uk/rsrch/REFImpact/>.

předpoklad reálného uplatnění, nikoli prokázané dopady. Pro posouzení předpokladu reálného uplatnění výsledku musí VO podat relevantní a doložené podpůrné informace (například ekonomické nebo sociální a další parametry, ocenění, zmapované dopady apod.).

h. Kvalitativní stupnice pro hodnocení jsou definovány v M17+ v kapitole 2.7 *Hodnotící proces a jeho náležitosti* takto:

Kvalitativní stupnice pro kritérium hodnocení **přínos k poznání** podle schválené Metodiky 2017+ je následující:

- (1) Výsledek, který je z hlediska originality, významu a obtížnosti získání na špičkové světové úrovni (world-leading).¹⁰
- (2) Výsledek, který je z hlediska originality, významu a obtížnosti získání na vynikající mezinárodní úrovni, ale nedosahuje nejvyšší úrovně excelence (excellent).
- (3) Výsledek, který je z hlediska originality, významu a obtížnosti získání mezinárodně uznávaný.
- (4) Výsledek, který je z hlediska originality, významu a obtížnosti získání národně uznatelný.
- (5) Výsledek, který nesplňuje standard národně uznatelné výzkumné práce.

Kvalitativní stupnice pro kritérium hodnocení **společenská relevance** podle schválené Metodiky 2017+ byla obohacena o **zpřesňující výklad** této škály schválený KHV:

- (1) Výsledek na špičkové úrovni (world-leading), jehož využití v praxi přinese zásadní změnu s mezinárodním ekonomickým dopadem (reálný předpoklad širokého uplatnění na více zahraničních trzích atd.), nebo změnu s mimořádným dopadem mezinárodního charakteru na společnost (reálný předpoklad zásadního uplatnění na mezinárodní úrovni v oblastech veřejného zájmu).¹¹

Zpřesňující výklad hodnotící škály:

Stupněm 1 jako výsledek špičkové úrovně (world-leading) bude hodnocen i výsledek se zásadním společenským nebo ekonomickým dopadem, který vznikl pro specifické potřeby ČR a je publikován v českém jazyce. V případě společenských a humanitních věd tehdy, jsou-li primárně adresovány české společnosti a napomáhají jejímu adekvátnímu kulturnímu, společenskému a politickému rozvoji v evropském a světovém kontextu. V případě věd technických a přírodních nemohou-li z principu být uplatněny na zahraničních trzích, například proto, že vznikly při řešení specifické velmi náročné úlohy svázané s ČR. Pokud

¹⁰ "Špičková světová úroveň", „mezinárodně“ a "národně" uznávané v tomto kontextu označuje standardy kvality. Neodkazuje na povahu nebo zeměpisný rámec působnosti jednotlivých subjektů, ani na místo provádění výzkumu nebo oblast jeho šíření. Např. výzkum, který je zaměřen na téma specifické pro ČR, může splňovat kritéria pro "špičkovou světovou úroveň". Naopak práce s mezinárodním zaměřením nemusí být "špičkovým světovým, mezinárodně vynikajícím nebo mezinárodně uznávaným" standardem.

¹¹ Výsledek na mezinárodní úrovni viz doplňující výklad v odstavci 4j. na následující straně k termínům „světovost“ a „světová excelence“.

tato státní či národní specifická není přímou součástí daného vědeckého oboru, je výzkumná organizace povinna ji patřičně vysvětlit a doložit.

- (2) Výsledek na vynikající úrovni (excellent), jehož využití v praxi přinese změnu s mezinárodním ekonomickým dopadem (reálný předpoklad uplatnění na zahraničním trhu atd.), nebo změnu s významným dopadem na společnost (reálný předpoklad zásadního uplatnění v oblastech veřejného zájmu).

Zpřesňující výklad hodnotící škály:

Stupněm 2 jako výsledek na vynikající úrovni (excellent) bude hodnocen i výsledek s významným ekonomickým nebo společenským dopadem, který vznikl pro specifické potřeby ČR a je publikován v českém jazyce. V případě společenských a humanitních věd tehdy, jsou-li primárně adresovány české společnosti a napomáhají jejímu adekvátnímu kulturnímu, společenskému a politickému rozvoji v evropském a světovém kontextu. V případě věd technických a přírodních nemohou-li z principu být uplatněny na zahraničních trzích, například proto, že vznikly při řešení specifické velmi náročné úlohy svázané s ČR. Pokud tato státní či národní specifická není přímou součástí daného vědeckého oboru, je výzkumná organizace povinna ji patřičně vysvětlit a doložit.

Stupněm 1 nebo 2 bude obdobně hodnocen rovněž výsledek aplikovaný ve výrobcích, technologiích nebo službách, které se na zahraničních trzích uplatní nepřímou. Například v součástce vyrobené českým výrobcem v ČR, ale použité jako podstatná, nezaměnitelná, část jiného výrobku, jenž je na zahraničních trzích úspěšný. Výzkumná organizace takové nepřímé uplatnění v zahraničí patřičně vysvětlí a doloží. Hodnotitel v takovém případě zváží, do jaké míry se právě hodnocený výsledek zaslouží o uplatnění finálního výrobku na zahraničních trzích.

- (3) Výsledek na velmi dobré úrovni, jehož využití v praxi přinese změnu s ekonomickým dopadem na českém trhu nebo změnu s dopadem na společnost (reálný předpoklad uplatnění v oblastech veřejného zájmu).
- (4) Výsledek na průměrné úrovni, jehož využití v praxi přinese dílčí změnu s ekonomickým dopadem na českém trhu nebo dílčí změnu s dopadem na českou společnost (reálný předpoklad dílčího uplatnění v oblastech veřejného zájmu).
- (5) Výsledek na podprůměrné úrovni, jehož využití v praxi pravděpodobně nepřinese žádnou změnu s ekonomickým dopadem ani změnu s dopadem na českou společnost (není reálný předpoklad uplatnění v oblastech veřejného zájmu).

Výsledky, které nemohly být hodnoceny, se označují „N“ (nehodnoceno).¹²

i. Při hodnocení vybraných výsledků podle kritéria společenská relevance přihlédnou hodnotitelé i k **doplňujícímu výkladu** hodnotící škály:

¹² Specifikace této situace viz níže.

„Termíny "světovost" či "světová excelence" mají rozdílný charakter, pokud jsou užívány v oborech, které přirozeně utvářejí jednu celosvětovou komunitu, a v oborech, které jsou ze své podstaty spjaty s určitou lokální společností a kulturně-politickým prostorem. Zatímco v prvním případě světovost znamená, že daný badatel či tým je na špici mezi těmi, kteří celosvětově řeší identickou vědeckou problematiku, v případě druhém je světový tehdy, když je schopen své téma reflektovat na stejné vědecké úrovni, na níž to ve světě činí ti nejlepší v rámci svého lokálního kontextu, tj. s využitím metodických postupů, které jsou na úrovni srovnatelné se světovou špičkou v dané oborové skupině, ač jsou aplikovány na téma důležité v lokálním kontextu. To se může týkat jak společenských a humanitních oborů, např. témata jako jsou národní jazyk, literatura, kultura, dějiny, právo apod., tak i oborů technických, environmentálních nebo zemědělských apod., kde jsou výstupy v excelentní kvalitě vyvinuty speciálně pro potřeby lokální společnosti.“

Obdobný výklad se uplatní při hodnocení reálného předpokladu ekonomických přínosů v rámci některých regionálně specifických oborů jako je zemědělství, pokud jsou výstupy určujícím způsobem uplatněny pro potřeby lokální společnosti. Dosažení takových výsledků je založeno na využívání metodických postupů, které jsou na vědecké úrovni předních světových pracovišť. V takových případech se hodnotí významnost ekonomických dopadů v národním kontextu. Místo přínosů změn s mezinárodním ekonomickým dopadem lze pak hodnotit přínosy s národním ekonomickým dopadem, pokud jsou s dopady obdobných výsledků se světem srovnatelné.

Naopak nelze jednoduše dovozovat, že výsledek na světové úrovni nemůže být v žádném případě napsán jinak než anglicky. Vynikající výsledky s významným přínosem poznání lidstvu bývají však ve **většině** výzkumných oborů publikovány či prezentovány ve světovém jazyce na mezinárodním fóru. Už jen proto, aby se o nich světová výzkumná komunita vůbec dozvěděla, aby je mohla posoudit, potvrdit a případně i dále využívat. V takových oborech není obecně vhodné zasílat k hodnocení výsledky prezentované jen lokálně a/nebo jen česky. Formálně to sice vyloučeno není, ale výběr takového výsledku přirozeně vzbuzuje pochybnosti. Pokud se k tomu zasílající VO přece jen rozhodne, měla by ve zdůvodnění výběru dobře vysvětlit, proč právě takový výsledek vybrala a proč si myslí, že konkrétní výsledek světovou komunitu ovlivní a něco jí přinese. Podobně není v takových oborech vhodné vybírat a zasílat výsledky publikované či prezentované v jazycích cizích, ale ne světových. A to jak z výše uvedeného důvodu, tak z důvodů praktických. Nelze totiž očekávat, že mezi panelisty i v seznamu hodnotitelů bude k dispozici pro každou jednotlivou problematiku dostatečně velká skupina lidí schopných posoudit výsledky ve všech možných jazycích. Výše uvedené naopak neplatí v oborech (typicky humanitních), ve kterých je světová komunita zvyklá v daných jazycích standardně publikovat.

j. Další zpřesnění interpretace hodnoticích škál může proběhnout na úrovni jednotlivých Odborných panelů v rámci kalibrace, která při zachování požadavku na zachování srovnatelnosti respektuje specifika oborových skupin a v nich sdružených FORDŮ. Předseda Odborného panelu ve spolupráci s Odborem Rady zajistí proškolení členů Odborných panelů v souladu s aktuálními zpřesňujícími informacemi vedoucími ke kvalitnímu posouzení výsledků.

4.1 Doporučení pro VO k výběru kvalitních výsledků pro hodnocení v Modulu 1

Po zkušenostech z minulých let hodnocení podle M17+ bylo doplněno doporučení pro VO pro výběr kvalitních výsledků v Modulu 1:

- 1) Výběr výsledků a určení kritéria posouzení profilujte s ohledem na zaměření výzkumné organizace, na její misi a koncepci.
- 2) V případě, že je Vaše výzkumná organizace orientovaná na aplikovaný výstup, počet vybraných bibliometrizovatelných výstupů (články Jimp, JSc) raději redukuje ve prospěch výstupů aplikovaného výzkumu.
- 3) Věnujte zvýšenou pozornost dostatečnému zdůvodnění výběru, dodání kvalitních podkladových materiálů (text výsledku) i podpůrných materiálů.
- 4) V případě výsledků aplikovaného výzkumu doložte reálný předpoklad užití / komerční užitečnost / společenskou potřebnost (vč. očekávaného / rozjednaného uplatnění v praxi, smlouva o smlouvě budoucí, e-mailová komunikace, kontakt na firmu a reference atd.).
- 5) Prosím pečlivě kontrolujte, příp. (pokud není zřejmá) ve zdůvodnění krátce vysvětlete, afiliaci (vztah) autora/ů výsledku k dané VO.
- 6) Není etické a profesionální zamlčovat jiné než domácí tvůrce, VO je zodpovědná za pravdivost poskytnutých údajů v IS VaV. Pochopitelně v případě velkých kolaborací není třeba vypisovat celý kolektiv autorů.
- 7) 2. vydání, přepracovaná nebo doplněná vydání a překlady jsou posuzovány jednotlivě, ovšem je třeba výběr řádně zdůvodnit a vysvětlit přínos dalšího vydání výsledku.
- 8) V případě výsledků, na kterých se podílelo více institucí, krátce popište konkrétní přínos Vaší VO na vzniku daného výsledku.
- 9) **Výsledky druhu M – uspořádání konference je vhodnější uplatnit v Modulu 3. Do Modulu 1 je vhodné vybírat konkrétní konferenční příspěvky/ statě ve sbornících a dobře odůvodnit, proč je považujete za výjimečné.**
- 10) **Výsledky spíše popularizačního charakteru je vhodnější uplatňovat v Modulu 3.**
- 11) Pokud je výsledek výzkumnou organizací zařazen v rámci oborové skupiny do nesprávného oboru FORD, zajistí Odborný panel oborově věcně příslušné oborové hodnocení. Předseda o takových případech vede evidenci a předá tuto informaci Odboru RVVI.
- 12) V případě zjištění nedostatečných podkladů pro provedení hodnocení informuje příslušný garant bez zbytečného odkladu prostřednictvím předsedy Odborného panelu Odbor RVVI, který tuto skutečnost zdokumentuje.
- 13) Výsledek typu review (přehledový článek) je typicky rozsáhlejší text poskytující aktuální přehled dané problematiky na základě syntézy dat, interpretací, závěrů a hypotéz získaných z dřívějších publikací. Přehledové články typu review jsou oborově specifické a musí být posuzovány z tohoto pohledu. Ve většině případů neobsahují review články nová data, ale mohou, a často obsahují, nové hypotézy, nové interpretace dat získaných dříve a naznačují nové směry výzkumu. Výsledky typu review mohou být proto předkládány k hodnocení v M1 a skutečnost, že ve většině případů neobsahují originální data, není důvodem ke snížení hodnocení. Stejně jako původní vědecké

publikace by měly být i výsledky typu review hodnoceny na celé pětibodové škále, přičemž hlavními kritérii hodnocení je význam daného review pro obor a kvalita odborného časopisu, ve kterém je review publikováno.¹³ Za možná další detailnější kritéria hodnocení výsledků typů review lze považovat například:

- a) Obsahuje review nejnovější výsledky a poznatky v oboru?
 - b) Je téma review pro daný obor pouze okrajové nebo se zaměřuje na zásadní otázky oboru?
 - c) Je review využíváno předními světovými výzkumníky v oboru nebo je většina případných citací jen z domácích pracovišť?
 - d) Je review pouze přehledem dřívějších výsledků nebo obsahuje i vlastní hypotézy a interpretace dřívějších výsledků?
 - e) Poskytuje review korektní pohled na problematiku nebo spíše vyzdvihuje jen výsledky určitých pracovišť?
- 14) Pokud došlo nebo má dojít k prodeji licence nebo jinému převodu práv k duševnímu vlastnictví výsledku na výrobce nebo uživatele, uveďte to ve zdůvodnění co nejkonkrétněji a pokud možno to doložte (v příloze, odkazem na firmu atp.).
- 15) Dejte aplikačním výsledkům čas ukázat jejich relevanci a hodnotu a zašlete je do hodnocení co nejpozději. Pak snadněji vysvětlíte a prokážete jejich relevanci, neboť už bude reálná a zřejmá.
- 16) U výsledků aplikačního výzkumu uvádějte fungující kontakty na významné výrobce, prodejce či uživatele aplikace vašeho výsledku, aby si hodnotitel případně mohl vaše tvrzení ověřit.
- 17) U článků nestačí uvést jen počty citací. Přínos k poznání a dopad na mezinárodní vědeckou komunitu dále prokážete např. uvedením detailů o konkrétních citacích, kdo a z jakého pracoviště váš článek cituje, v jak kvalitním časopise citace vyšla a případně i co přesněji se v citaci píše. Citace od slavných vědců z prestižních pracovišť se cení více než citace od kolegů z vašeho pracoviště nebo regionu a autocitace mají nulový význam. Citace přicházející ze špičkového časopisu (D1) se cení více než citace z časopisu v Q4. Citace chválící vlastnosti výsledku znamená víc než citace výsledek kritizující.

4.2 Zajištění podkladů pro hodnocení vybraných výsledků

a. Do hodnocení vybraných výsledků mohou být zařazeny pouze výsledky uvedené v RIV. Do hodnocení se předkládá vždy plný text daného výsledku (např. celá kniha u výsledku druhu B, celá kapitola včetně údajů identifikujících knihu u druhu výsledku C, celá metodika a nejen její osvědčení u výsledku druhu NmetS atd.). U výsledků, kde je plný text zveřejněn

¹³ V některých oborech existuje mnoho přehledových článků typu review, které jsou publikovány v časopisech nízké kvality, často v „predátorských“ časopisech, po oslovení vydavatelem, a za poplatek. Takové výsledky budou typicky hodnoceny špatnými známkami, protože nemají pro daný obor typicky významný přínos. Zároveň existují i elitní časopisy, které svými přehledovými pracemi typicky ovlivňují vývoj výzkumu v dané oblasti. Hodnocení proto může zohlednit i charakter časopisu, který review práce publikuje.

na úložišti výzkumné organizace či jiném úložišti, musí být výsledek veřejně přístupný (nesmí být na heslo nebo přístupný jen po zaplacení poplatku apod. a musí jít o odkaz na daný výsledek, tj. nikoliv na knihovnu apod., kde je možné ho najít).

b. Do hodnocení lze přihlásit výsledky z pětiletého okna, které nebyly v předcházejících letech zhodnoceny podle Metodiky 2013–2016 ani podle Modulu 1 Metodiky 2017+, s tím že do Hodnocení roku N se mohou přihlašovat výsledky z let (N-1) až (N-5).¹⁴

c. Daný výsledek lze za danou instituci přihlásit do hodnocení vybraných výsledků podle M17+ pouze jednou.

d. Hodnotitel se ve svém posudku vyjadřuje pouze ke kvalitě výsledků a nebere ohled na podíl autorů výzkumné organizace.

e. Panelisté při výsledné kontrole podílu organizace na vzniku výsledku mohou po schválení předsedou Odborného panelu výsledek zamítnout, pokud mají indicie, že podíl přihlašující instituce byl marginální (technicky zaškrtnutím pole (N) v aplikaci SKV). V případě, že takové indicie nemají, posuzují i oni výsledek z hlediska kvality jako celek.

f. Výzkumným organizacím se doporučuje, aby do hodnocení vybraných výsledků přihlašovaly pouze výsledky, na nichž mají předkládající organizace zásadní tvůrčí podíl.¹⁵ Doporučuje se předkládat ty výsledky, u kterých již lze doložit konkrétní dopady.

j. Přihlášení stejného výsledku dvěma (případně více) různými VO:

1. V případě, že je tentýž výsledek předložen k hodnocení různými VO v témže roce do stejného Odborného panelu, garant hodnocení vybraných výsledků posoudí, zda je podíl výsledku daných institucí dostačující pro hodnocení v M1. Pokud je podíl všech institucí předkládajících výsledek dostačující, výsledek bude hodnocen pouze jednou a všechny předkládající instituce dostanou stejné hodnocení. Pokud garant usoudí (a v hodnocení také zdůvodní), že podíl jedné nebo více institucí předkládajících výsledek je pouze marginální, pro tuto instituci bude daný výsledek z hodnocení vyřazen (technicky hodnocen známkou N).

2. Pokud je tentýž výsledek předložen v jednom roce k hodnocení různými VO do různých Odborných panelů nebo různých oborů FORD, předsedové dotčených panelů (v případě, že je výsledek předložen do různých Odborných panelů) nebo garanti hodnocení vybraných výsledků (v případě předložení do různých oborů ve stejném panelu) rozhodnou, ve kterém oboru bude výsledek hodnocen. Další postup bod 1. Pokud předsedové (garanti) dojdou k závěru, že jde o výrazně multioborový výsledek, kde každá z předkládajících VO má zásadní podíl na jiné oborové části výsledku, bude výsledek hodnocen nezávisle v různých oborech.

¹⁴ Např. v tzv. Hodnocení 2020, tj. ve čtvrtém roce M17+ šlo o výběr z výsledků uplatněných v letech 2015–2019.

¹⁵ Např. pro obory fyzika, chemie, biologie a vědy o zemi (85 % výsledků přírodních věd) je pojem "zásadní tvůrčí podíl" chápán tak, že první autor nebo reprint autor je z předkládající organizace. Obecně by měli členové Odborných panelů předpokládat, že VO přihlašují do hodnocení výsledky, na jejichž vzniku určující podíl měly a hodnotit je z tohoto pohledu.

3. V případě, že je tentýž výsledek předložen k hodnocení různými VO v různých letech hodnocení, výsledek již není znovu hodnocen a přebírá se dřívější hodnocení. Garant hodnocení vybraných výsledků stejně jako v bodě 1 posoudí podíl instituce předkládající výsledek v jiném roce hodnocení, a pokud usoudí (a v hodnocení také zdůvodní), že podíl předkládající instituce je marginální, hodnocení výsledku z dřívějšího hodnocení přebráno nebude a výsledek bude pro tuto instituci z hodnocení vyřazen (hodnocen známkou N). Pouze ve výjimečných a řádně zdůvodněných případech výrazně multioborových výsledků (např. zemědělství/ekonomie, biologie/medicína,...) může být výsledek předložen k hodnocení v jiném oboru, případně oborové skupině. V tomto případě se na výsledek pohlíží jako na nově předložený výsledek, který bude hodnocen znovu z pohledu jiného oboru.

4. V případě, kdy je tentýž výsledek předložen k hodnocení různými VO a to jednou VO do hodnocení podle kritéria přínos k poznání a druhou VO podle kritéria společenská relevance, je hodnocen podle obou kritérií (a hodnocení může být odlišné, neboť jde o různá kritéria).

4.2.1 Aplikace pro sběr vybraných výsledků SKV

a. Pro sběr vybraných výsledků slouží k tomuto účelu vytvořená aplikace (SKV – systém pro výběr kvalitních výsledků). Aplikace je provozována na technickém zařízení Úřadu vlády České republiky.

b. Výzkumné organizace zaevidují vybrané výsledky ve stanoveném termínu pomocí aplikace SKV.

c. Do aplikace je autorizovaný přístup na základě přihlašovacího jména a hesla. Všechny přístupy do aplikace jsou zaznamenány, takže je možné kdykoliv dohledat jakýkoliv přístup a provedení změn.

d. Soupis možných výsledků k přihlašování bude podle jednotlivých výzkumných organizací nahrán přímo v této aplikaci.

e. Soubory vložené do aplikace SKV jsou přístupné pouze účastníkům hodnocení, kteří jsou vázáni standardy obvyklými pro recenzní řízení ochraňujícími práva k duševnímu vlastnictví.

f. Pokyny pro vkládání vybraných výsledků a náležitosti s tím spojené jsou také obecně popsány v M17+ (zejména kapitola 1.1 a kapitola 3) a podrobně v uživatelsky přívětivé podobě přímo v aplikaci SKV.

g. Předkladatel výsledku musí sám zvážit, jaké informace do aplikace vloží, ačkoliv jím vložené informace budou zpřístupněny jenom členům Odborných panelů a hodnotitelům. Předkladatel výsledku zodpovídá za to, že záznamy budou v souladu s GDPR, nebudou obsahovat citlivé osobní údaje nebo údaje vyžadující ochranu podle zvláštních právních předpisů nebo údaje, které nechce zveřejnit z konkurenčních důvodů.

h. Závěrečné výstupy z aplikace SKV budou poskytnuty ve stejném členění na druhy a poddruhy výsledků, podle jakých byly evidovány v RIV (např. v členění na Jimp, Jsc apod. při hodnocení vybraných bibliometrizable výsledků). Tento přehled bude vypracován po skončení hodnocení Modulu 1.

4.2.2 Počet předložených výsledků

a. Limity počtu předkládaných vybraných výsledků jsou stanoveny pro každou výzkumnou organizaci vstupující do hodnocení na základě údajů v IS VaVal a jsou zveřejněny Odborem RVVI.

b. Roční limity jsou stanoveny podle dvou pravidel:

- Instituce jsou povinny dodat do hodnocení 1 výsledek na 10 mil. Kč z částky DKRVO jim přidělené v roce předcházejícím hodnocení s tím, že „pokud je VO v roce, za který se předávají výsledky hodnocení, příjemcem institucionální podpory na DKRVO vyšší než 10 mil. Kč, dodává navíc 1 výsledek na každých dalších (započatých) 10 mil. Kč podpory **s povinností předat výsledky v proporcích odpovídajících vnitřní struktuře VO (s ohledem na výzkumné funkční celky)**“.¹⁶ Pojem výzkumné funkční celky se týká typicky vysokých škol, velkých ústavů AV ČR a dalších velkých výzkumných organizací. Výzkumnými funkčními celky mohou být výzkumné ústavy, organizační jednotky typu fakulta, nebo skupiny fakult či ústavů. Stanovenou kvótu mohou VO naplnit **bibliometrizable i nebibliometrizable výsledky**.
- Pro posílení hodnocení aplikovaných výsledků a společenských a humanitních věd (SSHA) vyberou výzkumné organizace ještě další výsledky podle odlišně stanovené kvóty. Rozhodující je počet záznamů o výsledcích, které daná výzkumná organizace předala do RIV s předchozím rokem uplatnění a které jsou evidovány v RIV k 1. červnu předmětného roku bez ohledu na velikost jednotlivých podílů u výsledků, které vznikly ve spolupráci více subjektů. Každý výsledek se tedy bere zvlášť, hodnocení nepředchází žádné „dělení“. Ocenit přínos k výsledku a jeho míru je zodpovědností hodnotitelů. Tuto kvótu naplní **výlučně nebibliometrizable výsledky**.¹⁷ Tím bude zabezpečeno posílení hodnocení takových vědeckých výsledků, o kterých lze rozhodovat pouze formou peer review.¹⁸
- „Zároveň je dán tzv. „minimální počet předkládaných výsledků“, aby byl pro hodnocení instituce zajištěn alespoň takový počet výsledků, který poskytne rámcový vhled do kvality její produkce v posledních pěti letech. Minimální počet 10 předkládaných výsledků za jednu VO je vybírán z výsledků uplatněných

¹⁶ Metodika hodnocení výzkumných organizací a hodnocení programů účelové podpory výzkumu, vývoje a inovací, schváleno Usnesením vlády ČR ze dne 8. února 2017, č. 107, str. 14.

¹⁷ Jedná se o všechny druhy výsledků podle aktuálně platných definic s výjimkou druhů výsledků Jimp, JSc a D.

¹⁸ Modul 1 byl v prvních dvou letech implementace jednoznačně zaměřen na výsledky SSHA (ročně průměrně 46 % hodnoceného objemu výsledků) a výsledky aplikované (více než polovina všech přihlašovaných výsledků byla hodnocena podle kritéria společenské relevance).

v uplynulých 5 letech. Doporučuje se předat výsledky v proporcích odpovídajících vnitřní struktuře VO s ohledem na výzkumné funkční celky. Ty VO, které dosáhly méně výsledků, než je stanovený minimální počet, nejsou z hodnocení vyloučeny, pokud tuto skutečnost vysvětlí.“

Minimální počet výsledků je určen kumulativně. Nově přihlášeným a výzkumným organizacím, jejichž limity nedosahují v součtu 10 ks, bude celkový limit do 10 ks doplněn v roce, kdy bude na národní úrovni docházet ke kompletaci hodnocení z předchozích let.

c. Konkrétní počty výsledků pro přihlašování v požadované struktuře pro jednotlivé výzkumné organizace vypočítává Odbor RVVI a zveřejňuje je spolu s výzvou a v aplikaci „SKV-System Kvalitních Výsledků“.

4.2.3 Určení kritéria hodnocení a oboru výsledků

a. U každého výsledku vybraného k posouzení vzdálenými recenzenty výzkumná organizace dle svého uvážení určí, zda má být posouzen **buď podle kritéria „přínos k poznání“, nebo podle kritéria „společenská relevance“** a tuto svou volbu odůvodní. V případě výsledků, na jejichž vzniku se podílelo více institucí, je umožněno, aby si každá z těchto výzkumných organizací samostatně dle vlastního uvážení určila kritérium hodnocení.

b. Není stanoven žádný poměr počtu výsledků podle kritéria hodnocení. Doporučuje se však, aby výběr výsledků a určení kritéria posouzení odpovídaly zaměření výzkumné organizace a představovaly nejlepší výsledky, které jsou v RIV touto organizací evidovány. **Očekává se, že výzkumné organizace budou přihlašovat výsledky k hodnocení ve struktuře reflektující jejich misi. Na adekvátní strukturu hodnocených výsledků ve vztahu k misi instituce je kladen důraz při jednání „tripartit“ (viz kapitola 11).**

c. Aplikace pro správu výsledků přihlášených do hodnocení pomocí recenzí nemá kontrolní službu, která zabrání chybnému určení kritéria posouzení, neboť tato odpovědnost přísluší dané výzkumné organizaci. Aplikace však neumožní, aby byla vybrána obě kritéria současně nebo aby nebylo vybráno kritérium žádné.

d. Výzkumné organizace k jednotlivým výsledkům uvedou obor a podobor výsledku podle třídění OECD (FORD a DETAILED FORD) a to dle vlastního uvážení, avšak s ohledem na věcnou povahu výsledku.

e. Pro zkvalitnění správného oborového přiřazení výsledků jednotlivým recenzentům jsou k vloženým výsledkům z RIV automaticky staženy další údaje. Za správné oborové přiřazení výsledku je však primárně zodpovědná daná výzkumná organizace.

4.2.4 Zpřístupnění výsledků

a. Výzkumná organizace zajistí posouzení vybraných výsledků tak, že je vloží v elektronické podobě do aplikace pro sběr vybraných výsledků. V případě výsledků, které nelze z jejich povahy takto předložit, vkládá výzkumná organizace příslušnou dokumentaci popisující vybraný výsledek a další podpůrné informace. Místo souboru s výsledkem je možné vložit odkaz na úložiště, kde je tento soubor nahrán, nesmí se však jednat o úložiště, které je zpoplatněné (např. JSTOR).

b. Soubory vložené do aplikace pro sběr výsledků jsou přístupné pouze účastníkům hodnocení, kteří jsou vázáni standardy obvyklými pro recenzní řízení ochraňujícími práva k duševnímu vlastnictví.

4.2.5 Vložení podpůrných informací

a. Úkolem recenzentů není opětovně a detailní oponování výsledku ve smyslu oponentního posudku pro odborný časopis, nýbrž kvalifikované a odůvodněné vyjádření k jedinečnosti, originalitě a významu pro danou oblast výzkumu a vývoje nebo pro praxi. Výzkumná organizace spolu s výsledkem dodává pomocí aplikace pro sběr výsledků následující podpůrné informace:¹⁹

- u výsledků, na jejichž vzniku se podílelo více subjektů, popis přínosu hodnocené výzkumné organizace k řešení;
- vybrané recenze, expertní stanoviska k výsledku, reference apod.;
- podpůrné materiály prokazující významnost výsledku v dané oblasti výzkumu a vývoje (například ekonomické nebo sociální a další parametry, ocenění, zmapované dopady, *zápis závěrečného zhodnocení řešení projektu v případě, že výsledek vznikl za podpory nějakého poskytovatele výzkumných projektů (např. TAČR, MPO, MZ, atd.)*);
- **odůvodnění výběru ve vztahu ke kritériu hodnocení (včetně například zdůraznění jedinečnosti výsledku, srovnání s obdobnými výsledky).**

4.2.6 Ustanovení pro výsledky, které podléhají utajení

a. Žádáme výzkumné organizace, aby nepředkládaly do hodnocení vybraných výsledků ty výsledky, které podléhají utajení. Jejich hodnocení je v případě potřeby možno realizovat z úrovně poskytovatele jako součást komplexního hodnocení v příslušných Modulech.

¹⁹ Výběru a zdokladování podpůrných informací je třeba věnovat zvláštní pozornost. VO mají v této věci stále rezervy. Schopnost prezentace výsledku výzkumnou organizací, odůvodnění jeho výběru a avizovaných kvalit nepřímo svědčí o výzkumných kvalitách organizace i o tom, jaké vážnosti se prováděný výzkum na příslušné instituci těší.

5 Aplikace pro podporu práce Odborných panelů a hodnotitelů SKV-POPR

- a. Aplikace pro práci Odborného panelu je provozována na technickém zařízení Úřadu vlády České republiky a je jím také zabezpečena proti neoprávněnému přístupu.
- b. Do aplikace je autorizovaný přístup na základě přihlašovacího jména a hesla. Všechny přístupy do aplikace jsou zaznamenány, takže je možné kdykoliv dohledat jakýkoliv přístup a provedení změn.
- c. Aplikace umožňuje přiřazení výsledků k příslušným Odborným panelům a oborům, pomáhá spárovat vybraný výsledek s vhodnými hodnotiteli, je nástrojem pro zaznamenávání výsledků hodnocení.
- d. Aplikace je každoročně v souladu s technickými a personálními možnostmi Úřadu vlády ČR přiměřeně aktualizována, aby lépe vyhovovala požadavkům uživatelů.
- e. Aplikace má zpracovanou návodnou interaktivní prezentaci pro předkladatele, jak s aplikací pracovat a obsahuje pokyny pro vyplňování podpůrných informací, které je vhodné spolu s výsledkem předložit.

6 M2 – výkonnost výzkumu

a. Hodnocení v Modulu 2 je zajišťováno Odborem Rady pro výzkum, vývoj a inovace ve spolupráci s oborově členěnými Odbornými panely. Modul 2 byl Metodikou 2017+ stanoven pro hodnocení výkonnosti výzkumu daných VO:

1. časopisecké publikace Jimp a Jsc s bibliometrickou analýzou dle WoS a SCOPUS²⁰ v členění FORD, resp. WOS categories (obory),
2. konferenční publikace D; v případě konferenční publikace s nenulovým impakt faktorem SJR (SCOPUS²¹) bude provedena bibliometrická analýza (členění do kvartilů)
3. kompletní kvantitativní přehled produkce v členění podle jednotlivých druhů výsledků, například:
 - monografické publikace a kapitoly v knihách (světový jazyk/čeština),
 - mezinárodní a české patenty,
4. V souladu s požadavky²² Metodiky 2017+ jsou součástí pokladů informace o objemu a struktura prostředků získaných ve VaVal (vykazované podle CEP po jednotlivých účastnících projektů)
 - prostředky z projektů na základní výzkum (typicky projekty GAČR apod.)
 - prostředky z projektů na aplikovaný výzkum (TAČR, MPO, MK apod.)
 - prostředky z projektů operačních programů OP VVV
 - prostředky získané z grantových projektů mezinárodní spolupráce
 - prostředky získané ze smluvního a kolaborativního výzkumu hrazeného z neveřejných zdrojů
 - prostředky získané z doplňkové činnosti
5. V souladu s požadavky²³ Metodiky 2017+ jsou součástí pokladů informace o počtu a skladbě pracovníků – informace dostupné z úrovně RVVI, doplněné ve spolupráci s poskytovateli o data z Modulů 1 – 5 a na základě doplňkových tematických analýz realizovaných podle zadání RVVI v následujících letech,
6. V souladu s požadavky²⁴ Metodiky 2017+ jsou součástí pokladů další kvantitativní ukazatele a analýzy pro oblast aplikovaného výzkumu.²⁵

Z hlediska roku uplatnění výsledků budou tyto výstupy prezentovány ve dvou úrovních:

- souhrnné víceleté hodnocení,

²⁰ Analýzy z databáze SCOPUS jsou zpracovány pouze pro ty oborové skupiny, kde byly předsedy Odborných panelů vyžádány a v panelu technických věd.

²¹ Na základě zkušeností s postupnou implementací M17+ byly analýzy nad daty SCOPUS v některých oborových skupinách shledány jako nadbytečné, proto se nadále tato finančně i časově velmi náročná analýza týká pouze panelů, kde je výslovně vyžádána. V příštím roce bude navíc provedena analýza Scopus pro 2. oborovou skupinu. Přístup k ostatním oborovým skupinám může být revidován na základě rozhodnutí KHV v rámci plánu jejich dalších činností, viz bod 367 A5 b).

²² Viz str. 12 Metodiky 2017+ (document Metodika_2017_CZ_WEB.pdf)

²³ Viz str. 12 Metodiky 2017+ (document Metodika_2017_CZ_WEB.pdf)

²⁴ Viz str. 12 Metodiky 2017+ (document Metodika_2017_CZ_WEB.pdf)

²⁵ Analýzy podle bodů 3 – 6 specifikované v závěrech Pracovní skupiny KHV pro hodnocení aplikovaného výzkumu budou v agregované podobě získány z IS VaVal ve spolupráci s poskytovateli DK RVO po ověření možností jejich realizace.

- jednoletá analýza, která je zaměřena na výsledky uplatněné v posledním sledovaném roce.
- b. Do bibliometrických analýz vstupují výsledky odpovídající aktuálně platným definicím výsledků, konkrétně druhům Jimp, JSc a D, které jsou evidovány v mezinárodních citačních databázích Web of Science a Scopus publikované ve sledovaných letech.
- c. Bibliometrická analýza je primárně provedena na základě dat databáze WoS, případně SCOPUS v oborové struktuře FORD dle OECD a v případě požadavku panelu i v oborové struktuře WoS Categories.
- d. Bibliometrické výsledky jsou vykazovány v těch oborech FORD, kam spadají podle afiliací časopisů, ve kterých byly publikovány. Tento přístup umožňuje výsledky sledovat v širším kontextu (benchmark – svět, EU15, ostatní).
- e. Z hlediska roku uplatnění výsledků jsou výstupy prezentovány ve dvou úrovních:
- Souhrnné víceleté hodnocení
 - Jednoletá analýza, která je zaměřena na výsledky uplatněné v posledním sledovaném roce
- f. Metodická konzistence celého datového souboru je zajištěna tak, že data zpracovaná v předchozích letech jsou vždy upravena/reanalyzována podle postupů aktuálně probíhajícího hodnocení.

6.1 Použité ukazatele

- a. Vzhledem k nedostatečnému časovému odstupu mezi publikováním výsledků a jejich analýzou, nejsou použity pro každoroční monitoring citační údaje jednotlivých výsledků, ale údaje týkající se časopisů, ve kterých jsou publikovány. Základním bibliometrickým ukazatelem pro hodnocení výsledků indexovaných v databázi WoS je Article Influence Score (AIS). Základním bibliometrickým ukazatelem pro hodnocení výsledků indexovaných v databázi Scopus je Scimago Journal Rank (SJR).
- b. Analýza má vždy oborový charakter. Oborové určení výsledků je odvozeno z dané citační databáze a reklasifikováno v souladu s aktuální verzí Převodníku oborů, který odpovídá struktuře Odborných panelů.
- c. Časopisy se v rámci oborů FORD resp. WoS categories rozdělují do kvalitativních pásem: I. decil (10 % nejvlivnějších časopisů v oboru), I. kvartil (25 % nejvlivnějších) – IV. kvartil (25 % nejméně vlivných). Dalším ukazatelem je medián udávající střední hodnotu AIS článků v daném oboru. Národní výsledky jsou sledovány v takto konstruovaných pásmech.
- d. Pozice národních výsledků je sledována v mezinárodním kontextu – svět a EU15. Je doplněna tabulka *Porovnání kvartilového rozložení ČR s EU15 a světem*.
- e. Doplnkově může být sledována i přibližná akademická personální velikost VO v oborech a vyhodnocována publikační produktivita VO v jednotlivých vědních oblastech (FORD, WoS) např. s využitím aplikace IDEA z dílny CERGE-EI (<https://ideaapps.cerge-ei.cz/Performance2019>).

f. Další sledované parametry jsou identifikace výsledků s velkým počtem autorů (30 a více), výsledky vytvořené v mezinárodní spolupráci a výsledky s korespondujícím autorem (reprint author) z ČR.

g. Každoroční monitoring bude doplněn oborově podmíněnou analýzou citací, ve struktuře a podobě, která bude ve spolupráci s KHV dále upřesněna.

6.2 Zajištění podkladů pro bibliometrické vyhodnocení výsledků

a. Podklady pro hodnocení bibliometrizovatelných výsledků jsou zajištěny dodávkou dat z příslušných citačních databází, které se kompletují s databází RIV, která dodané podklady rozšiřuje o další analyzované informace, které nejsou v citačních databázích obsaženy.

b. Nákup dat v požadované struktuře je zajištěn Úřadem vlády ČR formou nadlimitních veřejných zakázek schválených RVVI a vládou.

c. Výsledky jsou zařazeny do hodnocení automaticky, výzkumné organizace je do hodnocení nepřihlašují.

6.3 Bibliometrické zprávy

6.3.1 Oborové bibliometrické zprávy

a. Z důvodu odlišné míry relevance a vzhledem k potřebě zohlednění kontextu jednotlivých oborů a jejich specifik je bibliometrická analýza poskytnuta skrze přehledné interní úložiště členům a členkám Odborných panelů za účelem poskytnutí komentářů. Smyslem komentářů je zasadit statistiky do příslušného kontextu jak oborového (relevance bibliometrie pro daný obor), tak národního (úroveň oboru v ČR ve srovnání s EU15 a se světem).

b. Bibliometrické zprávy za obory a oborové skupiny a komentáře k nim jsou v plném rozsahu zveřejněny. Z důvodu transparentnosti a veřejné kontroly jsou zveřejňovány i datové zdroje a další podpůrné materiály.

c. Výzkumné organizace jsou zodpovědné za kontrolu svých záznamů nejen v RIV ale i v databázích WoS a Scopus.

6.3.2 Bibliometrické zprávy pro výzkumné organizace

a. Výsledky výzkumných organizací jsou sledovány nejen v mezinárodním kontextu, ale též i v kontextu národním.

b. Bibliometrické zprávy za VO jsou v plném rozsahu zveřejněny. Z důvodu transparentnosti a veřejné kontroly jsou zveřejňovány i datové zdroje a další podpůrné materiály.

c. Výsledky výzkumných organizací, které měly být analyzovány, avšak z různých důvodů do analýzy nevstoupily nebo do ní vstoupit neměly, budou po odstranění nesrovnalostí za/vyřazeny do/z hodnocení v následujícím roce.

7 Odborné panely

7.1 Struktura a složení Odborných panelů

a. Odborné panely reprezentující šest oborových skupin sdružující obory definované podle seznamu OECD (Frascati Manual).²⁶

b. Odborný panel je řízen předsedou za podpory místopředsedy. Předseda a místopředseda Odborného panelu ve vzájemné součinnosti koordinují a monitorují práci členů Odborného panelu a hodnotitelů.

c. Předseda a místopředseda Odborného panelu zodpovídají za harmonizaci úrovně navrhovaných a k výsledkům přiřazených hodnotitelů mezi obory tak, aby byla zajištěna jejich srovnatelná odborná úroveň.

d. Jednotlivé obory jsou zastoupeny vždy nejméně dvěma členy, a to s ohledem na zastoupení odborníků ze základního a aplikovaného výzkumu, respektive odborníky z praxe tam, kde je to vhodné a účelné. Pro účely hodnocení je jeden z nich předsedou panelu určen *garantem hodnocení vybraných výsledků* a další *garantem bibliometrické analýzy*. Obory, v nichž bylo k hodnocení vybraných výsledků přihlášeno velké množství výsledků, mohou být dodatečně personálně posíleny.

e. Pokud je předsedou Odborného panelu mezinárodně uznávaný zahraniční odborník, měl by být místopředsedou respektovaný domácí odborník. Zároveň je při jmenování předsedů a místopředsedů respektováno pravidlo zastoupení odborníků ze základního a aplikovaného výzkumu, respektive odborníků z praxe.

f. Při své činnosti se Odborný panel řídí Statutem a Jednacím řádem Odborného panelu, schváleného RVVI. Jednání Odborného panelu může být organizováno prezenčně i distančně.

7.1.1 Nominace a jmenování členů Odborného panelu

a. Členové Odborných panelů, které byly ustaveny, mohou být nominováni i pro druhé funkční období.²⁷

b. O ukončení členství některého člena a případných nominacích na doplnění Odborného panelu informuje RVVI předseda Odborného panelu prostřednictvím Odboru RVVI. Platná nominace členů Odborných panelů obsahuje:

- Jméno, příjmení, akademické hodnosti a vědecké tituly nominované osobnosti
- Odkaz na používaný identifikátor vědce (ORCID/ResearcherID/Publons..)
- Vyznačení oboru (FORD) a podoboru (DETAILED FORD) působnosti nominované osobnosti, klíčová slova charakterizující její specializaci

²⁶ Podle *Číselníku oborů M17+* v aktuálním znění.

²⁷ V souladu s postupem schváleným KHV, viz dále kapitola 7.1.2. c

- Orientační údaje o počtu a charakteru publikačních a aplikačních výsledků (např. počet publikací indexovaných ve WoS s *h*-indexem, počet a struktura aplikovaných výsledků indexovaných v RIV, vedení projektů základního a aplikovaného výzkumu (databáze CEP) apod.)
- Identifikaci subjektů, s nimiž má nebo v uplynulých třech letech měla nominovaná osobnost uzavřen pracovně právní vztah
- Stručné odborné CV
- Souhlas nominované osoby s nominací

c. Odbor RVVI ve spolupráci s příslušnými poradními orgány RVVI nominace zpracuje a předloží je RVVI k přípravě návrhu složení Odborných panelů tak, aby byly pokryty obory náležející do daného Odborného panelu nejméně dvěma odborníky. Při přípravě návrhu bude přihlédnuto k odborné úrovni nominovaných osob, jejich institucionální příslušnosti (aby nebyli členové Odborného panelu z jedné instituce), k jejich zaměření (základní/aplikovaný výzkum) a také ke zkušenosti s jejich dosavadní prací při hodnocení.

d. Konečný návrh bude ve spolupráci s KHV předložen ke schválení RVVI. Po schválení RVVI jmenuje předseda RVVI členy Odborných panelů. Předseda RVVI v této věci může být zastoupen místopředsedou.

e. Je nepřipustné, aby členové Odborných panelů byli zároveň statutárními představiteli VO (ředitelé pracovišť AV ČR, děkani a proděkani pro výzkum, apod.) nebo členy KHV nebo RVVI. Obměna členů Odborných panelů bude provedena podle mechanismu specifikovaného v bodě 7.1.2 c tak, aby to nenarušilo kvalitu hodnocení.

7.1.2 Nominace předsedů a místopředsedů odborných panelů

a. Předsedové a místopředsedové Odborných panelů, které byly ustaveny v prvním roce implementace, mohou pokračovat ve své práci po celé pětileté implementační období, nerozhodne-li RVVI jinak.

b. KHV na základě posouzení práce předsedů a členů Odborných panelů může v jednotlivě odůvodněných případech navrhnout odvolání předsedy Odborného panelu k poslednímu dni v kalendářním roce. Důvodem k odvolání může být zejména nedostatečná kvalifikace nebo špatná práce Odborného panelu. Návrhy na odvolání předsedy Odborného panelu musí být pro jednání RVVI písemně odůvodněny.

c. Pro provedení hodnocení v následujících letech bude realizována systematická obměna personálního složení Odborných panelů podle mechanismu, který projednala Komise hodnocení výzkumných organizací a ukončených programů:

- s ohledem na zajištění kontinuity hodnocení by v pátém roce měla být provedena obměna $\frac{1}{4}$ Odborného panelu (počítáno včetně předsedy; vzhledem k rozdílným počtům členů panelů nelze dodržet přesnou $\frac{1}{4}$);
- pro nové členy Odborného panelu bude platit max. 5leté funkční období;
- všichni nově nominovaní musí splňovat zveřejněné parametry;

- způsob nominace a schvalování členů panelů;²⁸
 - členy Odborného panelu nominují výzkumné instituce, předseda panelu, KHV nebo RVVI;
 - součástí nominace (kromě CV) je odkaz na identifikátor, ORCID/ResearcherID/Publons;
 - členy panelu schvaluje RVVI;

d. Způsob nominace a schvalování předsedy Odborného panelu

- veřejnou volbou z řad členů Odborného panelu
- přímým návrhem KHV nebo RVVI po výročním hodnocení práce panelu a jeho předsedy (je možné navrhnout také kandidáty mimo panel; návrhy na případné odvolání předsedy musí být písemně podloženy pro jednání RVVI; důvodem k odvolání může být pouze nedostatečná kvalifikace nebo špatná práce panelu);
- součástí nominace (kromě CV) je odkaz na identifikátor ORCID/ResearcherID/Publons
- předsedu Odborného panelu schvaluje RVVI;

7.1.3 Postavení členů Odborných panelů a stanovení odměn členům Odborných panelů

a. Odborné panely mají postavení poradního orgánu RVVI podle § 35 odst. 7 zákona o podpoře výzkumu, experimentálního vývoje a inovací.

b. Podle § 35 odst. 8 zákona o podpoře výzkumu, experimentálního vývoje a inovací platí, že

„(8) Členství v odborných a poradních orgánech Rady pro výzkum, vývoj a inovace nezakládá pracovněprávní vztah k České republice. Za výkon této veřejné funkce náleží odměna, jejíž výši stanoví předseda Rady pro výzkum, vývoj a inovace, a cestovní náhrady, které se poskytují ve výši a za podmínek stanovených zákoníkem práce.“

c. Výše odměny člena Odborného panelu závisí na úrovni práce člena Odborného panelu a na doporučení předsedy Odborného panelu. Před ukončením hodnocení se může člen Odborného panelu své odměny vzdát. Odměny členům Odborných panelů navržené předsedou RVVI schvaluje vláda. Za předložení návrhu na stanovení odměn členům Odborných panelů odpovídá předseda RVVI.

²⁸ Formou veřejné Výzvy RVVI, kde budou náležitosti dále upřesněny.

7.2 Činnost Odborných panelů

7.2.1 Rozdělení vybraných výsledků Odborným panelům

a. Výsledek je přiřazen Odbornému panelu podle oboru (FORD) a podoboru (DETAILED FORD).

b. V případě, že bude výsledek z důvodu chybného přiřazení oboru výzkumnou organizací zařazen do Odborného panelu, který svým zaměřením neodpovídá skutečnému oboru výsledku a Odborný panel jej odmítne hodnotit z důvodu odborné nepříslušnosti, může být tomuto výsledku udělena nejhorší známka z důvodu odborné nepříslušnosti. Důvodem je to, že záznamy výzkumných organizací nesmí být administrativním zásahem měněny. Jediná osoba, oprávněná ke změně vložených údajů, je výzkumná organizace, která tak může učinit kdykoliv během lhůty pro zaslání vybraných výsledků.

c. Výsledek, který byl přiřazen Odbornému panelu zaměřenému na jinou problematiku na základě administrativní chyby, je přeřazen do odpovídajícího Odborného panelu bez zbytečného prodloužení poté, co se tato skutečnost zjistí.

7.2.2 Zajištění recenzního hodnocení pro vybrané výsledky

a. Výsledky jsou přiřazeny členům Odborného panelu podle oboru.

b. Pokud členové Odborných panelů shledají, že předložený výsledek vykazuje znaky podvodu či jiných nekorektních praktik, tuto skutečnost popíší v aplikaci pro podporu práce Odborných panelů a hodnotitelů a upozorní na tuto skutečnost hodnotitele příslušného výsledku.

c. Členové Odborných panelů zajišťují distribuci výsledků k recenznímu posouzení externím hodnotitelům, a to na principu souladu zaměření výsledku s odborností hodnotitele (FORD, DETAILED FORD, klíčová slova) a jeho nepodjatosti.

d. V odůvodněných případech mohou oborově příslušní členové Odborného panelu ve vzájemné shodě rozhodnout, že výsledek nebude postoupen hodnotitelům. V takovém případě udělí výsledku nejnižší známku a své rozhodnutí zdůvodní. Jejich rozhodnutí schvaluje předseda.

e. Odborný panel může jednomu hodnotiteli přidělit k hodnocení více výsledků, což se doporučuje z hlediska srovnání mezi výsledky.

f. Každý výsledek vybraný k posouzení bude posuzován dvěma hodnotiteli. Přiřazení hodnotitelů k jednotlivým výsledkům se nezveřejňuje a členové Odborných panelů jsou mimo tento pracovní orgán vázáni dodržovat o těchto skutečnostech v průběhu i po skončení hodnocení mlčenlivost.

g. Garant hodnocení vybraných výsledků s podporou softwaru přiřadí k výsledkům vhodné hodnotitele. Garant bibliometrické analýzy má právo s daným návrhem vyslovit nesouhlas a navrhnout alternativu. V případě, že oba garanti nedosáhnou konsensu, postoupí své návrhy předsedovi Odborného panelu, který se přikloní k jednomu z návrhů. Tímto rozhodnutím může být pověřen i místopředseda.

h. Pokud je garant hodnocení vybraných výsledků v kolizi s pravidly ošetřujícími nepodjatost, navrhuje hodnotitele k danému výsledku garant bibliometrické analýzy. Garant hodnocení vybraných výsledků může vyslovit nesouhlas a navrhnout alternativu. V případě, že oba garanti nedosáhnou konsensu, postupuje se dále podle předchozího odstavce s tím rozdílem, že garant hodnocení vybraných výsledků upozorní na to, že se nachází ve střetu zájmů.

i. Členové Odborných panelů dbají na dokončení hodnocení podle stanovených termínů. V případě, že mají pochybnost o dodržení termínů ze strany hodnotitelů, mají právo tuto skutečnost oznámit předsedovi a místopředsedovi Odborného panelu a navrhnout jiného hodnotitele podle výše popsání postupu.

j. Ve výjimečných případech, pokud se opakovaně nepodaří získat potřebné dva posudky na konkrétní výsledek (tedy buď žádné hodnocení, nebo pouze jedno), mohou o výsledném zařazení výsledku na hodnoticí škále rozhodnout oborově příslušní členové Odborných panelů.

k. V případě, že členové Odborných panelů nenaleznou v databázi hodnotitele odborníky odpovídající oborové příslušnosti výsledku, požádají předsedu svého panelu, aby ve spolupráci s místopředsedou našli vhodné hodnotitele, případně též ve spolupráci s externím odborníkem, který splňuje podmínku nepodjatosti, a zařadili je do databáze hodnotitelů. Externí odborník se seznámí s informacemi o výsledku pouze v míře nezbytné pro nalezení vhodného hodnotitele.

7.2.3 Rozhodování o výsledném zařazení výsledku na hodnoticí škále

a. V případech, kdy se zařazení výsledku na hodnoticí škále oběma hodnotiteli neliší, uděluje garant standardně výslednou známku shodnou s hodnotiteli. Pokud garant s udělenou známkou nesouhlasí, postupuje podle bodu d).

b. V případech, kdy se zařazení výstupu na hodnoticí škále oběma hodnotiteli liší o jeden kvalitativní stupeň, přikloní se garant hodnocení vybraných výsledků standardně k jednomu z navržených hodnocení. Svě rozhodnutí stručně zdůvodní (garant nemusí dodržet povinnou minimální délku zdůvodnění). Pokud garant bibliometrické analýzy s navrženým hodnocením nesouhlasí, postupuje se podle bodu d).

c. V případě, kdy se zařazení výstupu oběma hodnotiteli liší o více než jeden kvalitativní stupeň (např. 2 vs. 4 nebo 1 vs. 3), může být zadáno vypracování posudku třetímu hodnotiteli. Na základě získaných hodnocení se pak přikloní garant hodnocení vybraných výsledků standardně k jednomu z navržených hodnocení. Pokud garant bibliometrické analýzy s navrženým hodnocením nesouhlasí, postupuje se podle bodu d).

d. Garant hodnocení vybraných výsledků má právo udělit výsledné hodnocení odlišující se o jeden stupeň od rozsahu, který je dán hodnotiteli. Toto rozhodnutí musí zdůvodnit. Pokud garant bibliometrické analýzy s navrženým hodnocením nesouhlasí, může navrhnout alternativu. V případě, že oba garanti nedosáhnou konsensu, postoupí své návrhy předsedovi panelu, který se standardně přikloní k jednomu z návrhů. Tímto rozhodnutím může být pověřen i místopředseda Odborného panelu.

f. Pokud předseda panelu zásadně nesouhlasí s výslednou známkou, musí vyvolat pro projednání takových případů společné jednání příslušného Odborného panelu a poté může tuto známku změnit maximálně o jeden stupeň.

g. Podnět k projednání výsledné známky s následným rozhodnutím předsedy panelu mohou podat předsedovi také členové příslušného Odborného panelu.

h. Vždy platí, že pokud je garant hodnocení vybraných výsledků v kolizi s pravidly ošetřujícími nepodjatost, zajišťuje výsledné hodnocení garant bibliometrické analýzy, který přebírá jeho roli. Garant hodnocení vybraných výsledků může vyslovit nesouhlas a navrhnout alternativu. V případě, že oba garanti nedosáhnou konsensu, postupuje se dále podle předchozího odstavce s tím rozdílem, že garant hodnocení vybraných výsledků upozorní na to, že může být podjatý.

i. Pro zajištění mezioborové kalibrace výsledků hodnocených v modulu M1 a pro zajištění následného objektivního škálování jednotlivých VO na základě hodnocení v modulu M1 je dozorovatelem KHV. Mezioborově zkalibrované výsledky budou poskytnuty jednotlivým VO a budou využity i při jejich škálování.

8 Hodnotitelé

- a. Hodnotiteli ve smyslu M17+ jsou vzdálení recenzenti. Jsou to odborníci, kteří distančně posuzují vybrané výstupy předložené k hodnocení. Přiřazení hodnotitelů k jednotlivým výsledkům se nezveřejňuje.
- b. Hodnotitelé nejsou členy Odborných panelů. Aktivní hodnotitelé jsou členy Odborného orgánu hodnotitelů.
- c. Hodnotitelé jsou evidováni v Databázi hodnotitelů spolu s údaji o svém odborném zaměření odpovídajícím oborům (FORD a DETAILED FORD) s uvedením další specializace pomocí klíčových slov, a to i s ohledem na posuzování výsledků aplikovaného výzkumu.
- d. Hodnotitelé jsou povinni respektovat práva k duševnímu vlastnictví vážící se k posuzovaným výsledkům.

8.1 Databáze hodnotitelů

- a. Databáze hodnotitelů je postupně budována tak, aby obsahovala v maximální možné míře zahraniční odborníky. Hodnotitelé byli nominováni z řad členů Odborných panelů hodnotících podle dosavadní Metodiky 2013–2016, z hodnotitelů z ostatních funkčních a prověřených databází a z expertů doporučených RVVI. Pro získání odborníků na posouzení výsledků z hlediska společenské relevance byly dále osloveny jednotlivé rezorty, VO a další zainteresované organizace jako ČKR, RVŠ, vědecké společnosti, AVO, SPD. V roce 2018 byla databáze obohacena o nominanty jednotlivých VO a k nominacím byli vyzváni dále vyzváni členové poradních orgánů RVVI a členové RVVI. Řada kvalitních hodnotitelů byla pak nominována v průběhu hodnocení členy Odborných panelů v bezprostřední vazbě na obsah hodnocených výsledků.
- b. Platná nominace obsahuje:
 - Jméno, příjmení, akademické hodnosti a vědecké tituly nominované osobnosti
 - Vyznačení oboru (FORD) a podoboru (DETAILED FORD) působnosti nominované osobnosti, klíčová slova charakterizující její specializaci. Doplňkovými údaji o počtu a charakteru publikačních a aplikačních výsledků (např. počet publikací indexovaných ve WoS s *h*-indexem, počet a struktura aplikovaných výsledků indexovaných v RIV apod.), vedení projektů základního a aplikovaného výzkumu (databáze CEP) apod.
 - Hlavní působiště
 - Zdůvodnění nominace
 - Souhlas nominované osoby s nominací
- c. Kvalifikační předpoklady:
 - Doporučuje se, aby v oborech, které mohou využívat bibliometrické opory, hodnotitelé výsledků základního výzkumu významně publikovali ve vlivnějších časopisech (v horních kvartilech, resp. nad mediánem AIS příslušných oborů při

zohlednění oborových publikačních specifik). V oborech, které bibliometrickou oporu nemají, se předpokládá, že hodnotitelé mají významné výzkumné výstupy s širokým národním nebo mezinárodním ohlasem a dopadem. Odborníci z praxe a odborníci na rezortní výzkum by měli být v komunitě známi a respektováni.

- KHV na svém 112. zasedání dne 4. března 2019 blíže specifikovala požadavky na nominace pro nové hodnotitele takto:
 - Hodnotitelé jsou významní odborníci z akademického, státního nebo průmyslového výzkumu, nejlépe se zahraničními pracovními zkušenostmi.
 - Jsou sami autoři vynikajících výzkumných výsledků (doloženo třemi příklady), které publikují v monografiích, časopisech a na konferencích profilujících obor nebo se jimi podílejí na formování významných trendů ve vývoji inovací v ekonomice a společnosti.
 - Mají ve svém a příbuzných oborech aktuální přehled a rozhled po světovém výzkumu, jeho využití a dopadech. Mají u národní i mezinárodní odborné a výzkumné veřejnosti velkou autoritu (doloženo příkladem mezinárodního uznání nebo práce v mezinárodních profesních výborech či radách).
 - Mají významné zkušenosti s hodnocením výzkumu, jeho prospěšnosti, využití a dopadů na mezinárodní úrovni (doloženo příkladem).
 - Mají čas a chuť se intenzivně věnovat náročné práci na hodnocení vybraných výsledků.

d. Požadované příklady dokládající kompetenci a zkušenosti hodnotitele jsou v nominaci stručně uvedeny a doplněny konkrétními odkazy na podrobnosti, např. na konkrétní publikaci, výsledek, výbor či hodnocení. Zasláním návrhu ručí navrhovatel za to, že konkrétní navrhovaný je schopen a ochoten na hodnocení pracovat.

e. Databáze hodnotitelů je průběžně aktualizována po projednání podnětů na KHV. Podněty pro vyřazení hodnotitelů z důvodu nedostatečné kvalifikace a/nebo na základě zkušeností s jejich dosavadní prací podávají členové Odborných panelů prostřednictvím svých předsedů a členové RVVI a jejich poradních orgánů. Podnět ke změně může vzejít nepřímo i od zástupců výzkumných organizací, pokud rozporovali hodnocení svých vybraných výsledků a tento podnět uznala KHV za důvodný.

8.2 Posouzení výsledku hodnotitelem

a. Hodnotitel nejprve posoudí, zda není vzhledem k výsledku podjatý (podle údajů výsledku podle RIV). Cítí-li se hodnotitel podjatý, hodnocení odmítne. Pokud hodnotitel nabídku hodnotit výsledek přijme, stvrdí svou nepodjatost v aplikaci pro podporu práce Odborného panelu a hodnotitelů. Tím za sebe přebírá odpovědnost vzhledem k ustanovení o zamezení podjatosti. Teprve poté mu bude zpřístupněn vlastní text výsledku a související dokumentace.

b. Hodnotitel výsledek zhodnotí podle kritéria určeného výzkumnou organizací při přihlašování výsledku – tj. buď z hlediska společenské relevance, tzn. užitečnosti a/nebo potřeby resp. z hlediska potřeby pro praxi a společnost nebo z hlediska přínosu k poznání. Hodnotitel zařadí výstup do jednoho z pěti stupňů na definované kvalitativní stupnici (viz výše).

c. Pomocí aplikace pro podporu práce Odborného panelu a hodnotitelů vloží odborné posouzení, které charakterizují výsledek a uvádí důvody pro přiřazení daného stupně na hodnotící škále. Hodnotitel co do rozsahu a podrobnosti nezpracovává oponentní posudek obvyklý při oponentních řízeních pro odborné časopisy nebo pro hodnocení návrhů projektů. Hodnotitel se vyjádří, v čem konkrétně spatřuje přínos výsledku a ke kvalitě jeho zpracování. Minimální rozsah slovního posouzení je 500 znaků včetně mezer, maximální rozsah je 3.600 znaků včetně mezer. Hodnotitel v hodnocení neopakuje popis výsledku, ani jeho dopadů.

d. V případě, že panelista v pozici *garanta hodnocení vybraných výsledků* odůvodnění hodnotitele považuje za zásadním způsobem zavádějící, je oprávněn je reklamovat.

e. V případě hodnocení bibliometrizovatelných výsledků Modulem 1 je nutné se v odůvodnění hodnocení soustředit na posuzovaný obsah – **odůvodnění založené pouze na dohledaných bibliometrických charakteristikách výsledku je neakceptovatelné.**

d. Odůvodnění dílčích známek budou anonymizována, poslouží k návazným analýzám stavu VaVal ČR a po skončení hodnocení budou zveřejněna.

e. Postup po technické stránce je podrobně popsán v uživatelsky přívětivém manuálu pro práci s aplikací SKV – SBER (sběr výsledků) resp. POPR (podpora práce odborných panelů).

8.3 Zajištění transparentnosti v průběhu procesu hodnocení

b. Všichni členové Odborného panelu mají přehled o průběhu a výsledcích všech hodnocení ve svém panelu s právem nahlédnout do odůvodnění.

c. Členové KHV zodpovědní za oborovou koordinaci mají přehled o výsledcích všech hodnocení v panelech, jejichž činnost koordinují, s právem nahlédnout do odůvodnění.

d. Předseda a místopředseda KHV, resp. hlavní koordinátor hodnocení podle M17+ mají přehled o výsledcích všech hodnocení včetně jejich odůvodnění ve všech panelech.

9 Nepodjatost

Pro posouzení nepodjatosti hodnocení se přiměřeně použije ustanovení § 21 odst. 1 věta 3. zákona č. 130/2002 Sb.:

“Členové komise nesmí být ve vztahu k předmětu veřejné soutěže ve výzkumu, vývoji a inovacích nebo k uchazečům podjati, zejména se nesmí podílet na zpracování projektu, nesmí mít osobní zájem na rozhodnutí o poskytnutí podpory určitému projektu a s uchazeči je nesmí spojovat osobní ani pracovní či jiný obdobný poměr.“

Za střet zájmů se zejména považuje, pokud hodnotitel:

1. je spoluautorem výsledků, které by měl hodnotit nebo byl zapojen do jejich přípravy
2. je zaměstnán formou pracovní smlouvy či dohody u právnické osoby, jejíž výsledky budou hodnoceny,
3. má blízké rodinné vazby (např. manžel/ka, partner/ka, dítě, sourozenec, rodič, žijící i nežijící ve společné domácnosti) nebo jiné úzké osobní vazby s osobou, která je autorem výsledků, které budou hodnoceny nebo která je z jednotky, která bude hodnocena, nebo s vedoucím jednotky, která bude hodnocena, nebo s jakýmkoliv statutárním zástupcem právnické osoby, která bude hodnocena,
4. je zapojen do řízení právnické osoby, jejíž výsledky budou hodnoceny,
5. má nebo měl vztah vědecké rivality nebo profesionálního nepřátelství s některým spoluautorem výstupů a výsledků, které budou hodnoceny, či s vedoucím jednotky, která bude hodnocena,
6. je nebo byl mentorem nebo byl mentorován některým spoluautorem výsledků, které mají být hodnoceny.
7. Má nebo měl s autory hodnoceného výsledku opakovaně společné výsledky, řešení společných projektů výzkumu.

Každý hodnotitel potvrdí svůj souhlas s pravidly o nepodjatosti ve vztahu k hodnocenému výsledku, jeho autoru či původci nebo k instituci, která výsledek do hodnocení předložila. Pokud nastane situace, která může budít pochybnosti o jeho nestrannosti nebo pokud by se to tak mohlo jevit třetí straně, předseda Odborného panelu rozhodne, zda je hodnotitel ve střetu zájmů či nikoliv.

Pokud se v průběhu hodnocení ukáže, že hodnotitel porušil pravidla o nepodjatosti, budou jím hodnocené výsledky znovu zhodnoceny. Informace o porušení pravidel ze strany hodnotitelů bude předána jako podnět na jednání KHV.

Pro členy Odborných panelů platí ustanovení o nepodjatosti v omezené míře: při přidělování výsledků hodnotitelům se vyžaduje pouze nepodjatost ve smyslu bodu 1. V případě rozhodování při rozporu mezi známkami hodnotitelů (viz kapitola 6.2 Činnost Odborných panelů) platí ustanovení v plném rozsahu.

Principy nepodjatosti se nevztahují na členy Odborných panelů v případě komentování oborových bibliometrických analýz.

10 Výstupy hodnocení

Výstupy hodnocení za jednotlivé výsledky jsou agregovány do těchto souhrnných zpráv:

- souhrnné oborové zprávy
- souhrnné zprávy o výzkumných organizacích
- souhrnná zpráva pro poskytovatele

10.1 Souhrnné oborové zprávy

a. Odbor RVVI zpracuje podklad tvořený bibliometrickými ukazateli vymezenými v části 4.2 na úroveň jednotlivých oborů a vygeneruje výstupy z Modulu 1 v oborovém členění.

b. Oborově příslušní členové Odborných panelů ve vzájemné spolupráci okomentují oborové bibliometrické zprávy, bibliometrické zprávy na úroveň oborových skupin a společně shrnou závěry z hodnocení vybraných výsledků.

c. Zprávy budou jako výstupy z hodnocení zpřístupněny veřejnosti.

10.2 Zprávy za výzkumné organizace

a. Zprávy za VO z Modulu 1 i Modulu 2 zhotoví Odbor RVVI.

b. Zprávy budou jako výstupy z hodnocení zpřístupněny veřejnosti.

c. Jednotlivá odůvodnění hodnocení vybraných výsledků v Modulu 1 budou anonymizována a po ukončení hodnocení zveřejněna

10.3 Zpráva pro poskytovatele

Odbor RVVI poskytuje poskytovatelům zprávy za obory a jednotlivé VO, které mj. ve svém souhrnu spolu se závěry z hodnocení v příslušných modulech na úrovni poskytovatele slouží jako podklad pro jednání o výsledcích hodnocení (tzv. tripartity).

11 Společné jednání s poskytovateli

Jednání o zařazení VO na čtyřstupňové škále se zúčastní:

- zástupci poskytovatele²⁹ (zástupci odborného poradního orgánu poskytovatele/zřizovatele, pokud je poskytovatel/zřizovatel k jednání přizve, dále např. zástupci Národního akreditačního úřadu, resp. České konference rektorů v případě hodnocení vysokých škol),
- zástupci RVVI/Odbor RVVI,
- (místo)předsedové Odborných panelů, členové Odborných panelů
- na jednání může být přizván představitel VO (rektor, ředitel apod.), jejíž zařazení do čtyřstupňové škály bude projednáváno. VO sděluje své připomínky k hodnocení poskytovateli, který se účastní tripartity.

11.1 Škála pro výsledné hodnocení výzkumných organizací

Zařazení výzkumné organizace na čtyřstupňové škále se provede dle stupnice schválené vládou jako součást Metodiky 2017+.

A – Vynikající (excellent)

- Ve výzkumných parametrech globálních oborů mezinárodně kompetitivní instituce a/nebo instituce se silným inovačním potenciálem a vynikajícími výsledky aplikovaného výzkumu a/nebo instituce naplňující vynikajícím způsobem svěřenou misi.

B – Velmi dobrá (very good)

- Instituce vyrovnané kvality s výbornými výsledky výzkumu, dostatečným inovačním potenciálem a/nebo významnými výsledky aplikovaného výzkumu, výsledky VaVal odpovídají účelu zřízení.

C – Průměrná (average)

- Instituce nevyrovnané kvality, v parametrech základního a/nebo aplikovaného výzkumu dosahující v převážné míře dobrých nebo průměrných výsledků a/nebo instituce, která průměrně naplňuje účel zřízení.
- VO se strategií a snahou odstraňovat slabé stránky a nedostatky.

D – Podprůměrná (below average)

- Instituce v převážné většině parametrů základního a/nebo aplikovaného výzkumu podprůměrná.
- VO s řadou slabých stránek a nedostatků a omezenou snahou je odstraňovat.

²⁹ Není-li poskytovatel totožný se zřizovatelem, je přizván i zástupce zřizovatele.

11.2 Průběh společného jednání

- a. Zúčastnění se vyjádří k tomu, zda výzkumná organizace v daném segmentu splňuje kritéria pro daný stupeň škály. Při jednání se vyjde z názoru expertů a stanoviska poskytovatele/zřizovatele. Výsledné hodnocení tedy zohlední jak dosažené výsledky, tak i misi výzkumné organizace a její roli v systému VaVal.
- b. RVVI/ Odbor RVVI při jednání zohledňuje především výsledky hodnocení na národní úrovni se zvláštním důrazem na robustní hodnocení výsledků kombinací vybraných nástrojů modulů M1 a M2, jež poskytovatelé korigují ve vazbě na mise svých organizací a jejich naplňování.
- c. Škálování podle M17+ je jedním z podkladů pro rozhodnutí poskytovatele o přidělení výše DKRVO, viz § 5a odst. 2 písm. b) zákona č. 130/2002 Sb.
- d. Formát jednání předpokládá oboustrannou dohodu, avšak v kompetenci poskytovatele je – v souladu se zákonem – určení výsledné výše podpory, tzn., že i podprůměrně hodnocená VO může být zdůvodněně financována lépe, než by odpovídalo jejímu hodnocení (upouští se od dosavadní praxe, která hodnocení a financování mechanicky propojovala, a tím redukovala hodnocení na nástroj vyčíslení finanční podpory).

11.3 Závěry společného jednání

Výstupy Modulu 1 a 2 jsou veřejně přístupné. Poskytovatel se k nim vyjadřuje, je v jeho kompetenci, zda toto vyjádření zpracuje v přímé spolupráci s příjemci podpory. Protokol z projednání výsledků hodnocení podle M17+ se zveřejní spolu se škálováním institucí do pásem A, B, C a D.

RVVI schválí výsledky jednání podle § 35 odst. 2 písm. d) v souladu s aktuálně platným zněním zákona č. 130/2002 Sb.

12 Odborný dohled nad hodnocením

„Dohled nad hodnocením bude mít RVVI. Její úlohou bude:

- *dohlížet na dodržování principů hodnocení,*
- *řešit sporné případy, vzniklé nejasnosti a relevantní dotazy.*

RVVI nebude zasahovat do odborného posouzení hodnotících orgánů.“³⁰

Odborné námitky organizací řeší Odborné panely ve spolupráci s KHV.

³⁰ Viz Metodika 2017+ str. 15.

13 Typické, ukázkové, příklady vyhodnocení námitek

Rada pro výzkum vývoj a inovace (dále jen „Rada“) na svém 360. zasedání dne 25. září 2020 schválila zveřejnění výstupů z Modulu 1 po třetím roce implementace M17+ a požádala výzkumné organizace v případě potřeby o zpětnou vazbu ke zveřejněným výstupům z hodnocení podle Metodiky 2017+ na národní úrovni. Vypořádání námitek výzkumných organizací Rada schválila na svém 365. zasedání dne 5. března 2021 a je uvedeno v příloze.

.....

Příloha: Vypořádání námitek výzkumných organizací k hodnocení výsledků v Modulu 1 při hodnocení H19

zpracováno formou samostatného dokumentu.

14 Definice pojmů

Pojem nebo zkratka	Definice	Zdroj definice
AIS	Article Influence Score	Metodika 2017+ str. 21
Aplikovaný výzkum	Aplikovaný výzkum je původní zkoumání prováděné s cílem získat nové poznatky. Je však zaměřen především na konkrétní praktický záměr nebo cíl. Aplikovaný výzkum se provádí buď s cílem určit možné způsoby využití poznatků základního výzkumu nebo stanovit nové metody nebo způsoby dosažení specifických a předem stanovených cílů. Znamená také zvažování dostupných znalostí a jejich rozšíření za účelem vyřešení aktuálních problémů. V podnikatelském sektoru je rozdíl mezi základním a aplikovaným výzkumem často vyznačen vytvořením nového projektu, který má prozkoumat slibné výsledky programu základního výzkumu (a posunem od dlouhodobé ke střednědobé perspektivě ve vnitropodnikovém využívání výsledků výzkumu a vývoje). Výsledky aplikovaného výzkumu mají být primárně zaměřené pro možné uplatnění v produktech, operacích, metodách nebo systémech. Aplikovaný výzkum dává nápadům formu, kterou lze využít v provozu. Tyto aplikace odvozených poznatků mohou být chráněny nástroji k ochraně duševního vlastnictví, včetně utajení.	Frascati manuál str. 52
AV ČR	Akademie věd ČR	Metodika 2017+ str. 32
DKRVO	Dlouhodobý koncepční rozvoj výzkumné organizace	Metodika 2017+ str. 6
Experimentální vývoj	Experimentální vývoj je systematická práce, čerpající z poznatků z výzkumu a z praktických zkušeností a produkující další poznatky, a která je zaměřena na vytváření nových produktů nebo postupů, nebo na zlepšení stávajících produktů nebo postupů. Vývoj nových produktů nebo postupů se kvalifikuje jako experimentální vývoj, pokud splňuje kritéria pro identifikaci výzkumné a vývojové činnosti. Příkladem je nejistota ohledně zdrojů potřebných k dosažení cíle	Frascati manuál str. 52

	výzkumného a vývojového projektu, ve kterém je zahrnuta vývojová činnost.	
FORD	Fields of Research and Development; Klasifikace oblastí výzkumu a vývoje	Frascati manuál str. 82
Inovace	Inovace jsou v současné době definovány pro účely měření ve třetím vydání manuálu Oslo (OEC/Eurostat, 2005) s výlučným zaměřením na podnikatelský sektor (viz definice tohoto sektoru v Kapitole 3). V souhrnu lze konstatovat, že má co do činění s uvedením nových nebo podstatně zdokonalených výrobků na trh nebo s nalezením lepších způsobů (prostřednictvím nových nebo podstatně zdokonalených postupů a metod), jak dostat výrobky na trh. Výzkum a vývoj může, ale nemusí být součástí inovační činnosti, ale je jednou z řady inovačních činností. Tyto činnosti zahrnují také nabytí již existujících znalostí, strojů, zařízení a dalších hmotných statků, trénink, marketing, design a vývoj softwaru. Tyto inovační aktivity mohou být prováděny na vnitropodnikové bázi nebo být zprostředkovány třetími stranami.	Frascati manuál str. 60
Ipn Metodika	Efektivní systém hodnocení a financování výzkumu, vývoje a inovací	Metodika 2017+ str. 6
IS VaVal	Informační systém výzkumu, experimentálního vývoje a inovací	Metodika 2017+ str. 12
M17+	Metodika hodnocení výzkumných organizací a hodnocení programů účelové podpory výzkumu, vývoje a inovací	Metodika 2017+ str. 6
MŠMT	Ministerstvo školství, mládeže a tělovýchovy	Metodika 2017+ str. 7
NP VaVal	Národní politika výzkumu, vývoje a inovací České republiky na léta 2016–2020	Metodika 2017+ str. 6
Přínos k poznání	Tradiční kritérium hodnocení ve VaVal, posuzující originalitu, význam a obtížnost získání výsledku, uplatňované zejména na výsledky základního výzkumu.	Příručka M17+ viz
R&D	Výzkum a experimentální vývoj	Frascati manuál str. 45
RIS3 strategie	Národní výzkumná a inovační strategie pro inteligentní specializaci České republiky	Web MPO

RIV	Rejstřík informací o výsledcích	Metodika 2017+ str. 7
RVVI	Rada pro výzkum, vývoj a inovace	Metodika 2017+ str. 6
SJR	Scimago Journal Rank	Metodika 2017+ str. 21
SKV	Systém pro výběr kvalitních výsledků	Příručka M17+ viz
Smluvní výzkum	Výzkum prováděný jménem podniku podle přímo použitelného předpisu Evropské unie, k jehož provádění je využívána výzkumná organizace nebo výzkumná infrastruktura, přičemž podnik vlastní výsledky výzkumných činností, nese riziko neúspěchu a za obdržené služby poskytne výzkumné organizaci nebo výzkumné infrastruktuře přiměřenou odměnu	Zákon č. 130/2002 Sb. § 2 odst. 2 písm. l
Společenská relevance	Vliv / změna / přínos a to v oblastech mimo akademickou sféru: ekonomika, společnost, kultura, veřejná správa / služby, zdraví, životní prostředí, kvalita života	Příručka M17+ viz
SR VaVal	Státní rozpočet na vědu, výzkum a inovace	Metodika 2017+ str. 32
SSHA	Social Sciences, Humanities and the Arts	Metodika 2017+ str. 17
VaV	Výzkum a experimentální vývoj	Frascati manuál str. 45
VaVal	Výzkum, vývoj a inovace	Metodika 2017+ str. 6
VO	Výzkumná organizace	Metodika 2017+ str. 6
VŠ	Vysoké školy	Metodika 2017+ str. 32

<p>Výzkum a experimentální vývoj</p>	<p>Jsou tvořeny kreativní/tvůrčí a systematickou prací, vykonávanou za účelem zvýšení úrovně vědomostí – včetně znalostí lidstva, kultury a společnosti – a k navržení nových způsobů aplikace dostupných znalostí. Soubor společných rysů identifikuje činnosti výzkumu a vývoje, a to i pokud jsou prováděny různými vykonavateli. Činnosti výzkumu a vývoje mohou být zaměřeny na dosažení buď konkrétních, nebo obecných cílů. Cílem výzkumu a vývoje jsou vždy nové poznatky, založené na původních koncepcích (a jejich interpretace) nebo na hypotézách. VaV je do značné míry nejistý, co se týče konečného výsledku (nebo alespoň co do množství času a zdrojů potřebných k jeho dosažení), je plánovaný a je pro něj sestavován rozpočet (i když je prováděn jednotlivci), a je zaměřen na vytvoření výsledků, které by mohly být buď volně převáděné, nebo obchodované na trhu. Aby byla činnost hodnocena jako činnost výzkumu a vývoje, musí splňovat pět základních kritérií.</p> <p>Činnost musí:</p> <ul style="list-style-type: none"> • obsahovat prvek novosti • být kreativní/tvůrčí • obsahovat prvek nejistoty • být systematická • být převoditelná a/nebo reprodukovatelná. 	<p>Frascati manuál str. 45–46</p>
<p>Výzkumné funkční celky</p>	<p>Typicky segmenty VŠ a AV ČR</p>	<p>Metodika 2017+ str. 12</p>
<p>Základní výzkum</p>	<p>Je experimentální nebo teoretická práce prováděná primárně za účelem získání nových poznatků o základních principech jevů nebo pozorovatelných skutečností, která není primárně zaměřena na žádné konkrétní uplatnění nebo využití v praxi. Základní výzkum analyzuje vlastnosti, struktury a vztahy s ohledem na formulování a ověřování hypotéz, teorií či zákonů. Zmínka o absenci "primárního zaměření na konkrétní uplatnění nebo využití v praxi" v definici základního výzkumu je velmi důležitá, protože pracovník při provádění výzkumu nebo vyplňování dotazníků průzkumu nemusí o možných aplikacích vědět. Výsledky základního výzkumu se obecně neprodávají, ale jsou obvykle publikovány ve vědeckých</p>	<p>Frascati manuál str. 51</p>

	časopisech nebo se šíří mezi zainteresovanými kolegy. Někdy může být zveřejnění základního výzkumu omezeno z důvodů národní bezpečnosti	
--	---	--

15 Seznam platné a použité literatury

[1] **Metodika hodnocení výzkumných organizací a ukončených programů účelové podpory (2017+)**, ISBN 978-80-7440-215-9, odbor Rady pro výzkum, vývoj a inovace, vydal Úřad vlády České republiky v roce 2018, k 5.2.2021 dostupné z:

<https://www.vyzkum.cz/FrontClanek.aspx?idsekce=799796>

[2] **Definice druhů výsledků**, samostatná příloha č. 4 Metodiky hodnocení výzkumných organizací a programů účelové podpory výzkumu, vývoje a inovací, schváleno usnesením vlády ČR ze dne 29.11.2017, k 5.2.2021 dostupné z:

<https://www.vyzkum.cz/FrontClanek.aspx?idsekce=799796>

[3] **Číselník oborů M17+**, číselník oborů podle Frascati manuálu k 5.2. 2021 dostupné z:

<https://www.vyzkum.cz/FrontClanek.aspx?idsekce=799796>

[4] **Převodník oborů FORD/Scopus**, k 5.2. 2021 dostupné z:

<https://www.vyzkum.cz/FrontClanek.aspx?idsekce=799796>

[5] **Převodník oborů FORD/WOS**, k 5.2.2021 dostupné z:

<https://www.vyzkum.cz/FrontClanek.aspx?idsekce=799796>

[6] **M17+ Uživatelská příručka pro výzkumné organizace, členy Odborných panelů, externí hodnotitele a poskytovatele institucionální podpory VaVal. Postup hodnocení výsledků dle Metodiky 2017+.**, k 5.2.2021

[7] **Doporučení KHV k výběru kvalitních výsledků v Modulu 1**, seznam doporučení KHV k výběru kvalitních výsledků pro výzkumné organizace, k 5.2.2021 dostupné z:

<https://www.vyzkum.cz/FrontClanek.aspx?idsekce=915044>

[8] **Hodnocení vybraných výsledků za rok 2019**, výňatek z Postupu hodnocení výsledků dle Metodiky 2017+ v roce 2019, vybrané části z celý text je k 22.2.2021 dostupný z

<https://www.vyzkum.cz/FrontClanek.aspx?idsekce=879156>

[9] **Evaluation of Selected Results for 2019**, výňatek z Postupu hodnocení výsledků dle Metodiky 2017+ v roce 2019 v AJ, celý text je k 22.2.2021 dostupný z

<https://www.vyzkum.cz/FrontClanek.aspx?idsekce=879156>

[10] **Požadavky na hodnotitele vybraných výsledků**, M. Šebek, Z. Strakoš, Š. Jurajda, definice požadavků na nominaci hodnotitelů, materiál byl schválen Komisí pro hodnocení výzkumných organizací a ukončených programů a to dne 4. března 2019 na jejím 112.

zasedání jako bod 4b. K 22.2.2021 dostupné na <https://vedavyzkum.cz/z-domova/rada-pro-vyzkum-vyvoj-a-inovace/pozadavky-na-hodnotitele-vybranych-vysledku>

[11] **Methodology for Evaluating Research Organisations and Research, Development and Innovation Purpose-tied Aid Programmes**, ISBN 978-80-7440-214-2, odbor Rady pro výzkum, vývoj a inovace, vydal Úřad vlády České republiky v roce 2018, k 5.2.2021 dostupné z:

<https://www.vyzkum.cz/FrontClanek.aspx?idsekce=695512>

[12] Výzva 2017 k podávání návrhů kandidátů na členy Odborných panelů a Odborného orgánu hodnotitelů, výzva z roku 2017 k podání návrhů na členy Odborných panelů a Odborného orgánu hodnotitelů s popsáním požadavky na platnou nominaci, k 22.2.2021 dostupné z <https://www.vyzkum.cz/FrontClanek.aspx?idsekce=809377>

[13] Výzva 2018 k podávání návrhů kandidátů na členy Odborného orgánu hodnotitelů, výzva z roku 2018 k podání návrhů na členy Odborného orgánu hodnotitelů s popsáním požadavky na platnou nominaci, k 22.2.2021 dostupné na <https://www.vyzkum.cz/FrontClanek.aspx?idsekce=854394>

[14] „Hodnocení 2017“/1. rok implementace, Odborné panely a Odborný orgán hodnotitelů, popis Odborných panelů a Odborného orgánu hodnotitelů, webová stránka, k 22.2.2021 dostupná na <https://www.vyzkum.cz/FrontClanek.aspx?idsekce=809377>

[15] Společenská relevance podle Metodiky 2017+, popis chápání Společenské relevance Metodikou 2017+, k 22.2.2021 dostupné z <https://www.vyzkum.cz/FrontClanek.aspx?idsekce=915044&ad=1&attid=915073>

[16] Postup hodnocení výsledků dle Metodiky 2017+ v roce 2019, Příručka pro hodnocení výsledků podle metodiky M17+ pro rok 2019, k 22.2.2021 dostupné z <https://www.vyzkum.cz/FrontClanek.aspx?idsekce=879156&ad=1&attid=898538>

[17] „Hodnocení 2017“/ 1. rok implementace, Hodnocení výsledků na národní úrovni, pokyny k implementaci vybraných aspektů modulu M1 – kvalita vybraných výsledků, z roku 2017, k 22.2.2021 dostupné na <https://www.vyzkum.cz/FrontClanek.aspx?idsekce=809374>

[18] „Hodnocení 2018“ / 2. rok implementace, Hodnocení vybraných výsledků, pokyny k implementaci vybraných aspektů modulu M1 – kvalita vybraných výsledků, z roku 2018, k 22.2.2021 dostupné na <https://www.vyzkum.cz/FrontClanek.aspx?idsekce=847300>

[19] „Hodnocení 2019“ / 3. rok implementace, Hodnocení vybraných výsledků, pokyny k implementaci plného modulu M1 – kvalita vybraných výsledků, z roku 2019, k 22.2.2021 dostupné na <https://www.vyzkum.cz/FrontClanek.aspx?idsekce=879156>

[20] „Hodnocení 2020“ / 4. rok implementace, Hodnocení vybraných výsledků, pokyny k implementaci modulu M1 – kvalita vybraných výsledků, posíleném o hodnocení oblasti aplikovaných a společenských a humanitních věd, z roku 2020, k 22.2.2021 dostupné na <https://www.vyzkum.cz/FrontClanek.aspx?idsekce=915044>

[21] Manuál pro práci s aplikací SKV – Systém kvalitních výsledků, manuál popisující prostředí a práci v aplikaci SKV – Systém kvalitních výsledků, k 22.1.2021 dostupné z <https://www.vyzkum.cz/FrontClanek.aspx?idsekce=879156&ad=1&attid=898537>

[22] Návrh na členství v Odborném panelu, formulář pro návrh kandidáta na členství v Odborném panelu, k 22.2.2021 dostupný na <https://www.vyzkum.cz/FrontClanek.aspx?idsekce=809377&ad=1&attid=904070>

[23] Uživatelská podpora, prezentace z konference Implementace M17+ s přehledem podpory uživatelů, k 22.2.2021 dostupné na <https://www.vyzkum.cz/FrontClanek.aspx?idsekce=847304&ad=1&attid=847428>

[24] Frascati Manuál 2015, Pokyny pro shromažďování a vykazování údajů o výzkumu a experimentálním vývoji, Kapitola 2 – Pojmy a definice pro identifikaci výzkumu a vývoje, český překlad druhé kapitoly Frascati Manuálu 2015, poskytnuto TA ČR, k 1.3.2021 dostupné na <https://www.tacr.cz/dokumenty/frascati-manual>

Originál byl vydán OECD v anglickém jazyce pod názvem: OECD (2015), "Concepts and definitions for identifying R&D", in Frascati Manual 2015: Guidelines for Collecting and Reporting Data on Research and Experimental Development, OECD Publishing, Paris, DOI: <http://dx.doi.org/10.1787/9789264239012-4-en>

Komentář k hodnocení v Modulu 1 podle Metodiky hodnocení výzkumných organizací (Metodika 17+ či také M17+)

Stručné představení mechanismu hodnocení

Metodika 17+ představuje komplexní **system hodnocení výzkumných organizací** za účelem jejich srovnání a následného rozdělení peněžních prostředků určených na podporu VaV. Peníze přiděluje MŠMT univerzitě jako celku.

Hodnocení je složeno z **5 částí**, nazývaných moduly, které se mezi sebou liší zaměřením, použitými metodami a periodicitou.

Modul 1 a 2 se vyhodnocuje každoročně a vstupy poskytují výhradně data vykázaná v **RIVu**, moduly 3 až 5 se vyhodnocují jednou za pět let a jsou v nich hodnoceny např. získané projekty, zapojení do mezinárodních vědeckých sítí, nastavení strategie VaV. Kompletní výstupy jsou k dispozici v pětiletých intervalech. **Hodnocenou jednotkou je** výzkumná instituce jako **celek a obory**. Metodika 17+ nemá za cíl hodnotit např. jednotlivé **fakulty**. Vědní obory jsou rozděleny na šest oblastí, **právo (LAW) spadá pod Social Sciences**. Předmětem tohoto komentáře je hodnocení v Modulu 1.

Modul 1 (M1) má motivovat výzkumné instituce ke kvalitnímu výzkumu v mezinárodním srovnání. Každý rok mohou výzkumné instituce nominovat malý počet vybraných „výsledků“ (položek z RIV) do hodnocení v jedné ze dvou kategorií M1.

První kategorie hodnotí „**přínos k poznání**“ – originalitu, význam a obtížnost získání výstupů výzkumu **na stupnici 1. world leading, 2. excellent, 3. mezinárodně uznávaný, 4. národně uznatelný, 5. nedosahující národního standardu.** **Druhá kategorie „společenská relevance“** hodnotí – **význam** výsledků výzkumu **pro společnost**, jeho dopady, aplikovatelnost a potřebnost. Výsledky jsou opět řazeny **na stupnici 1. world leading** (zásadní uplatnění v mezinárodním veřejném zájmu), **2. excellent** (zásadní uplatnění ve veřejném zájmu), **3. velmi dobrý** (předpoklad uplatnění ve veřejném zájmu), **4. průměrný** (předpoklad dílčího uplatnění), **5 podprůměrný** (bez reálně možnosti uplatnění ve veřejném zájmu).

Dohled nad hodnocením zajišťuje odborný panel složený ze zástupců jednotlivých oborů. Ti vybírají ze **seznamů hodnotitelů** hodnotitele, kteří k nominovaným výsledkům zpracují krátkou recenzi a navrhnou známku. Hodnotitelé by měli být především zahraniční odborníci. Metodika předpokládá ke každému nominovanému výsledku **zpracování recenzí dvěma hodnotiteli**. Pokud se navržená známka v recenzích liší o jeden stupeň, výslednou hodnotu určuje panelista. Pokud se liší o více než jeden stupeň, určí panelista dalšího hodnotitele, který vypracuje recenzi. Výslednou **známku** následně **určí panelista**. V případě, že se podařilo získat pouze jednu recenzi, určí známku panelista. Pokud výsledek nemá ani jednu recenzi, zůstane bez hodnocení.

Výstupem hodnocení v M1 je zpráva panelu, která shrnuje výsledky výzkumných organizací a **dílčí zprávy** komentující výsledky **za skupiny oborů** (např. Social Sciences) a **obory** (např. law). Dostupné jsou také tabulky s přehledy udělených známek a recenze k navrženým dílům.

Proces výběru nominací do M1 na MU probíhá následujícím způsobem:

Rektorát obdrží z MŠMT **informaci o počtu výsledků**, které může nominovat ze skupiny tzv. **bibliometrizovaných** a tzv. **nebibliometrizovaných**.

Do první skupiny patří články a sborníkové příspěvky indexované ve WoS a Scopus, do druhé skupiny všechny další výsledky. **Rektorát** tyto počty **rozdělí mezi fakulty** na základě množství vykázaných dat v RIV v příslušném roce a požádá je o nominace. K výzvě **připojí seznamy** výsledků, ze kterých je možné vybírat. Např. do hodnocení 2021 mohla fakulta nominovat 3 výsledky ze skupiny bibliometrizovaných a 15 ze skupiny nebibliometrizovaných.

Fakulty rozhodnou, které výsledky **nominují**, určí, zda je chtějí hodnotit **dle „přínosu k poznání“ (oblast základního výzkumu) nebo „společenské relevance“**, **doplní** zdůvodnění a další **podklady** a vše zašlou na **rektorát**. Ten je zkontroluje a finální soubor **zašle** k hodnocení **RVVI**. Celý proces probíhá zpravidla **v září** během cca 4 týdnů, **výsledky** hodnocení jsou bývají zveřejněny **po 12 a více měsících**.

Slabiny a kritika hodnocení

- Nejasné definice (např. „společenské relevance“), instrukce (např. co má být relevantním zdůvodněním nominace) a požadavky (např. umožnění nominovat i ze skupiny bibliometrizovaných výsledků), které se jen pomalu upřesňují, ale zároveň se také mění.
- Zveřejňování výsledků předešlého hodnocení až ve chvíli, kdy jsou uzavřené nominací do dalšího ročníku; nemožnost poučit se z loňských chyb.
- Malé množství hodnotitelů, čímž dochází jak k jejich přetěžování, tak je snížena diverzifikace pohledů na výstup.
- Nedostatečné zastoupení hodnotitelů z různých právních oborů; v případech, kdy neakceptuje žádný z oslovených hodnotitelů, výstup není hodnocen vůbec.
- Hodnocení českojazyčného článku zahraničním hodnotitelem jen na základě krátkého resumé.
- Nepochopení kategorií „přínos k poznání“ a „společenská relevance“ a jejich stupnic ze strany hodnotitelů a tím pádem extrémně rozdílné udílení bodů k témuž výstupu.
- Hodnocení kvality výsledky podle mezinárodního potenciálu a ne podle „kvality“/úrovně použitých metod a zpracování.
- Aplikace kritérií definující kvalitní vědu v přírodovědných a technických oborech; nereflexivní specifiky podmínek oboru Právo.
- Chybí detailní rozbor a kritika díla, známka je odůvodněna jen velmi stručně, fakticky jde ze strany hodnotitele o recenzi.
- „Libověle panelisty“ při určení finální známky; neřízení se rozmezím známek navržených hodnotiteli a nepřezkoumatelné odůvodnění rozhodnutí.

Závěr

Právnická fakulta Masarykovy univerzity důrazně **NESOUHLASÍ** s nastaveným systémem hodnocení oboru Právo, který hrozí jeho podfinancováním a kritickým snížením konkurenceschopnosti na mezinárodní scéně!

Application review form

Strategic Research Programme Call: Letter of Intent Review Questions

Panel/Name of reviewer:
Name of applicant:
Title of proposed project:

Application number:

Please provide written feedback to each of the following items and an overall numerical rating.

The numerical evaluation is made with the rating scale provided in the review instructions for the letters of intent. The written feedback should reflect the grade given using the scales provided in the review instructions.

1.1 Significance and expected impact

Why and how does the proposed research match the programme?

How significant and plausible is the project's expected contribution to achieving the solutions pursued by the programme?

How does the research plan promote responsible science (Research ethics, Equality and non-discrimination, Open science, Sustainable development)?

1.2 Research choices

Are the research idea and the initial description of research questions, materials and applied methodologies feasible and do they aim at scientific excellence?

How does the research plan support inter- or transdisciplinary approach, including integration or transformation of disciplinary perspectives, and what added value does the chosen approach bring?

Is the consortium competent to execute the plan?

1.3 Interaction choices

Are the plans for societal interaction (goals, means, stakeholders and implementation) feasible, and do they aim at concrete steps towards improving policy or practice?

**2 Overall rating****Rating (1-6)**

An overall grade (1-6) is given for the draft review submitted prior to the evaluation panel.

In the panel meeting the application is assigned into a category (A-C) according to how strongly the panel recommends that the application be invited to the second call stage.

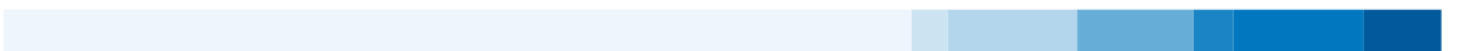



Strategic Research Programme Call: Full application Review questions for societal relevance and impact

Panel/Name of reviewer:

Application number:

Name of applicant:

Title of proposed project:

Please provide written feedback to each of the following items and an overall numerical rating.

The numerical evaluation is made with the rating scale below. The written feedback should reflect the rating given using the wording in the description of rating requirements. The final rating is made with a rating scale ranging from 6 (extremely significant) to 1 (poor).

Rating	Description of grade requirements
6 extremely significant	research of crucial relevance to users, i.e., such novelty or timeliness and promise that an extremely significant contribution to policy or practice is likely; demonstrates exceptional novelty and innovation to address a solution to an important problem or a critical barrier
5 very significant	research of very high relevance to users, i.e., such novelty or timeliness and promise that a very significant contribution to policy or practice is likely; high potential to address a solution to an important problem or a critical barrier
4 significant	research of high relevance to users, i.e., such novelty or timeliness and promise that a significant contribution to policy or practice is likely
3 moderate	research of relevance to users, i.e. such novelty or timeliness and promise that a moderate contribution to policy or practice is likely
2 limited	research that will add to understanding but that might not be of sufficient relevance or urgency to influence policy or practice
1 poor	research is not considered relevant; proposal is in need of substantial modification or improvement



1 Project's relevance to the programme

1.1 Societal relevance of the project and match with the programme

How does the project contribute to achieving the solutions pursued by the programme?
Are the objectives and expected results societally important?

2 Project's interaction with society

2.1 Engaging stakeholders and networks, enabling social betterment

Is the implementation of research and interaction appropriate and effective from a societal perspective? Does it aim at concrete steps towards improving policy or practice? Is the reach and commitment of stakeholders sufficient to enable the intended change?

How does the research and interaction plan support co-creation, co-design, or co-production of knowledge, or other ways of engaging stakeholders beyond academia?

3 Competence and expertise

3.1 Competence and expertise of the consortium, including external collaboration

What are the merits and expertise of the consortium (incl. expertise from multiple disciplines and beyond academia) in conducting socially relevant research that meets the expectations of the programme? Is the management and coordination of the consortium appropriate and high-quality? Does the consortium have appropriate competence to implement the interaction plans?

4 Responsible science

The Research Council of Finland is committed to promoting research integrity, responsible conduct of research and the principles and practices of equality and non-discrimination and open science. See '*Review process Code of Conduct* document' for further information. Has the applicant considered these aspects of responsible science in the application?

Ethics

At the level of society's values and normative structures, does the proposed project enhance the freedom and capabilities of individuals? Does it contribute to their sense



Research Council of Finland

and real possibilities of belonging to a community? Does it help in creating a society, where it is possible for people to act in a morally sustainable way?

Promotion of equality and non-discrimination within society at large

Do you think that the proposed project promotes equality between genders and/or non-discrimination within society at large? More broadly, do you think that the proposed project enhances inclusive society, giving voice to also those who are in vulnerable or marginalised positions?

Open science

Does the proposed project promote the use of knowledge in policymaking and society at large in such a way that enhances the trustworthiness of science in the eyes of the public?

Sustainable development

Viewing the objectives of the programme in the broader context of the objectives of sustainable development (such as reduction of poverty, protection of the planet and improving the lives and prospects of everyone), would you think that the proposed project helps in achieving balanced policies between the different major social challenges, concerns and problems.

4.1. Implementation of responsible science

Consideration of the different aspects of responsible science; please comment especially if there are shortcomings in any of the aspects of responsible science listed above.

5 Summary assessment of project

5.1 Main strengths and weaknesses of the project; additional comments and recommendations

Summary assessment of the application including main strengths and weaknesses with justifications; concluding remarks.

6 Overall rating

Rating (1-6)

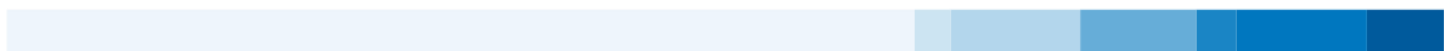



Strategic Research Programme Call: Full application Review questions for scientific quality

Panel/Name of reviewer:
Name of applicant:
Title of proposed project:

Application number:

Please provide written feedback to each of the following items and an overall numerical rating.

The numerical evaluation is made with the rating scale below. The written feedback should reflect the rating given using the wording in the description of rating requirements. The final rating is made with a rating scale ranging from 6 (outstanding) to 1 (insufficient).

Rating	Description of grade requirements
6 outstanding	demonstrates exceptional novelty and/or innovation; has potential to substantially advance science at a global level; presents a high-gain plan that may include risks
5 excellent	is very good in international comparison - contains no significant elements to be improved
4 good	is in general sound but contains some elements that should be improved
3 fair	is in general sound but contains important elements that should be improved
2 poor	contains flaws and needs substantial modification or improvement
1 insufficient	contains severe flaws that are intrinsic to the proposed project or the application



1 Quality of research described

1.1 Scientific quality and the framing of the phenomena

How does the project show high scientific quality and potential for innovative outcomes across disciplinary boundaries? How are the problem framing and the choice of disciplinary perspectives and methodologies justified? Is there a unifying principle, frame or concept that provides coherence? Does the proposal indicate synergistic or innovative outcomes from the interaction between disciplines in a solution-oriented way?

1.2 Research Plan

Are the objectives sound and well-presented and is the research plan realistic? Have relevant approaches, methods, materials and research partners been identified and appropriately incorporated into the research plan? Do you consider the application multidisciplinary, and are multiple organisations and research fields included in the work packages? Is the management plan appropriate and will it support leadership, coordination, interaction and exchange of information between work packages? Does the research environment support the project, such as with appropriate research and/or technology infrastructures?

2 Competence and expertise

2.1 Competence of applicants, quality of research collaboration

What are the merits and scientific expertise of the consortium in both discipline-based research and multidisciplinary research? Are they appropriate and sufficient for the proposed project? How does the collaboration (incl. international collaboration) contribute to the research activities and knowledge?

3 Impact

3.1 Scientific impact

What is the project's level of expected scientific impact? Is there potential for generating impact on multiple disciplines or for advancing further learning and collaboration across disciplinary divides?



4 Responsible science

4.1. Responsible science

Consideration of the different aspects of responsible science; please especially comment if there are shortcomings in any of the following aspects: research ethics; promotion of equality and non-discrimination within project or in society at large; open access to research publications; data management and open access to data; sustainable development. See '*Review process Code of Conduct* document' for further information.

5 Summary assessment of project

5.1. Main strengths and weaknesses of the project; additional comments and recommendations

Summary assessment of the application including main strengths and weaknesses with justifications; concluding remarks.

6 Overall rating

Rating (1-6)