



Report k příloze k DP

31 bře 2023 10:54:06



Purpose



Znázornění AS-IS business, application, technology vrstev na úrovni L0. Detailnější znázornění procesů objednávání přeprav a výroby. Modelace potenciálních TO-BE stavů po dokončení projektového záměru. Příloha k DP "Digitální transformace logistických procesů pomocí přístupu Enterprise architektury"



Views



00_rozcestnik



No viewpoint



01_organizační struktura  



02_projektovy zamer  



AS-IS_01_business_L0  



AS-IS_01_business_L1_operativni  



AS-IS_02_application_L0  



AS-IS_02_application_L1_operativni  

AS-IS_03_technology_L0  

AS-IS_04_celostni_L0  

TO-BE_02_application_L1_op  

TO-BE_04_celostni_L0  

ArchiMate 3.0 Notation Overview - Low saturation color scheme  

Documentation

Rozcestník

01_organizační struktura

No viewpoint

00_rozcestnik

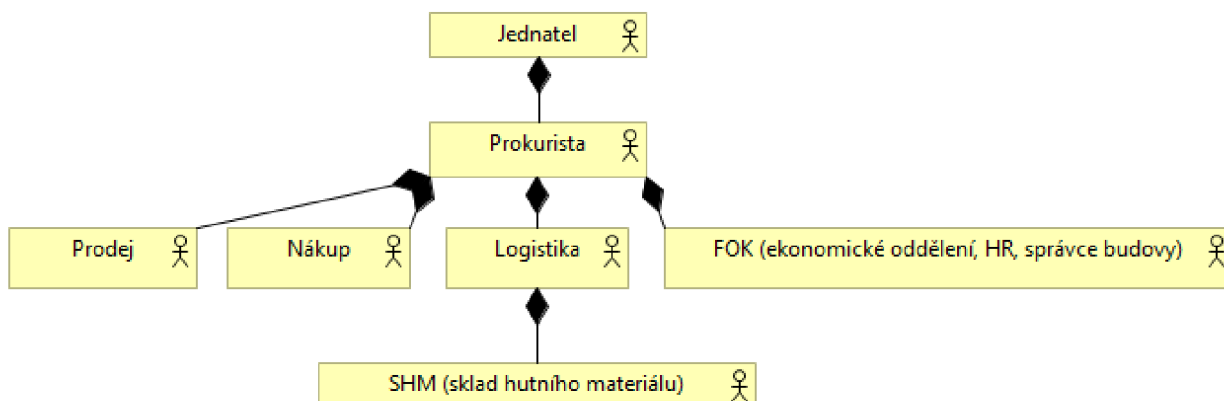

Documentation

organizační struktura, zájem o plochou org. strukturu

Elements

| Element | Type |
|---|----------------|
| FOK (ekonomické oddělení, HR, správce budovy) | Business Actor |
| Jednatel | Business Actor |
| Logistika | Business Actor |
| Nákup | Business Actor |
| Prodej | Business Actor |
| Prokurista | Business Actor |
| SHM (sklad hutního materiálu) | Business Actor |

02_projektovy zamer

No viewpoint

00_rozcestnik

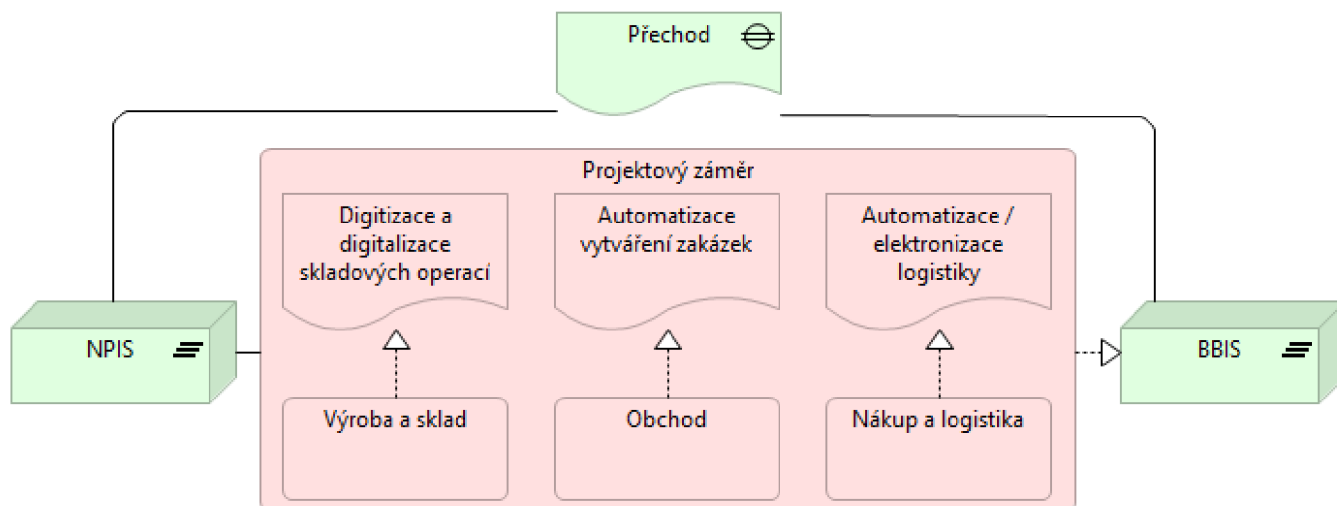

Documentation

model celkového záměru digitalizace a automatizace - přechodu na nový IS



Elements

| Element | Type |
|--|--------------|
| Automatizace / elektronizace logistiky | Deliverable |
| Automatizace vytváření zakázek | Deliverable |
| BBIS | Plateau |
| Digitizace a digitalizace skladových operací | Deliverable |
| NPIS | Plateau |
| Nákup a logistika | Work Package |
| Obchod | Work Package |
| Projektový záměr | Work Package |
| Přechod | Gap |
| Výroba a sklad | Work Package |

ArchiMate 3.0 Notation Overview - Low saturation color scheme

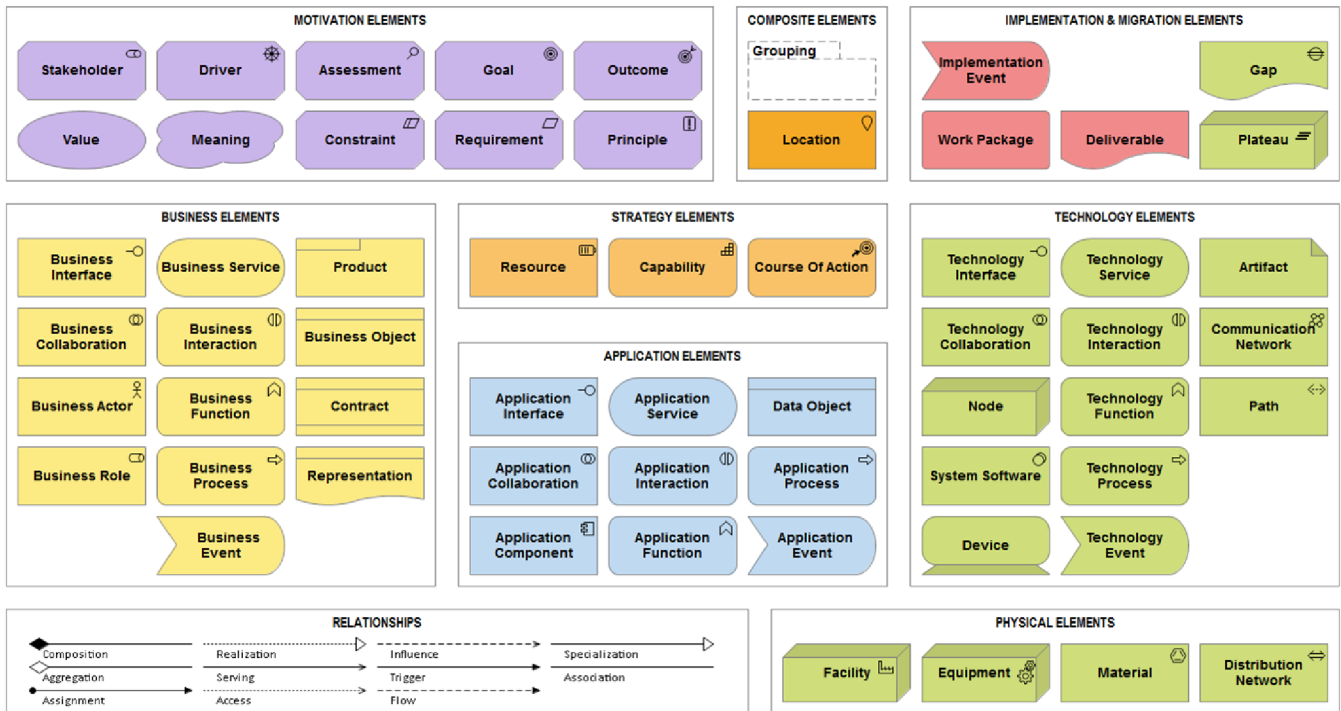
00_rozcestnik

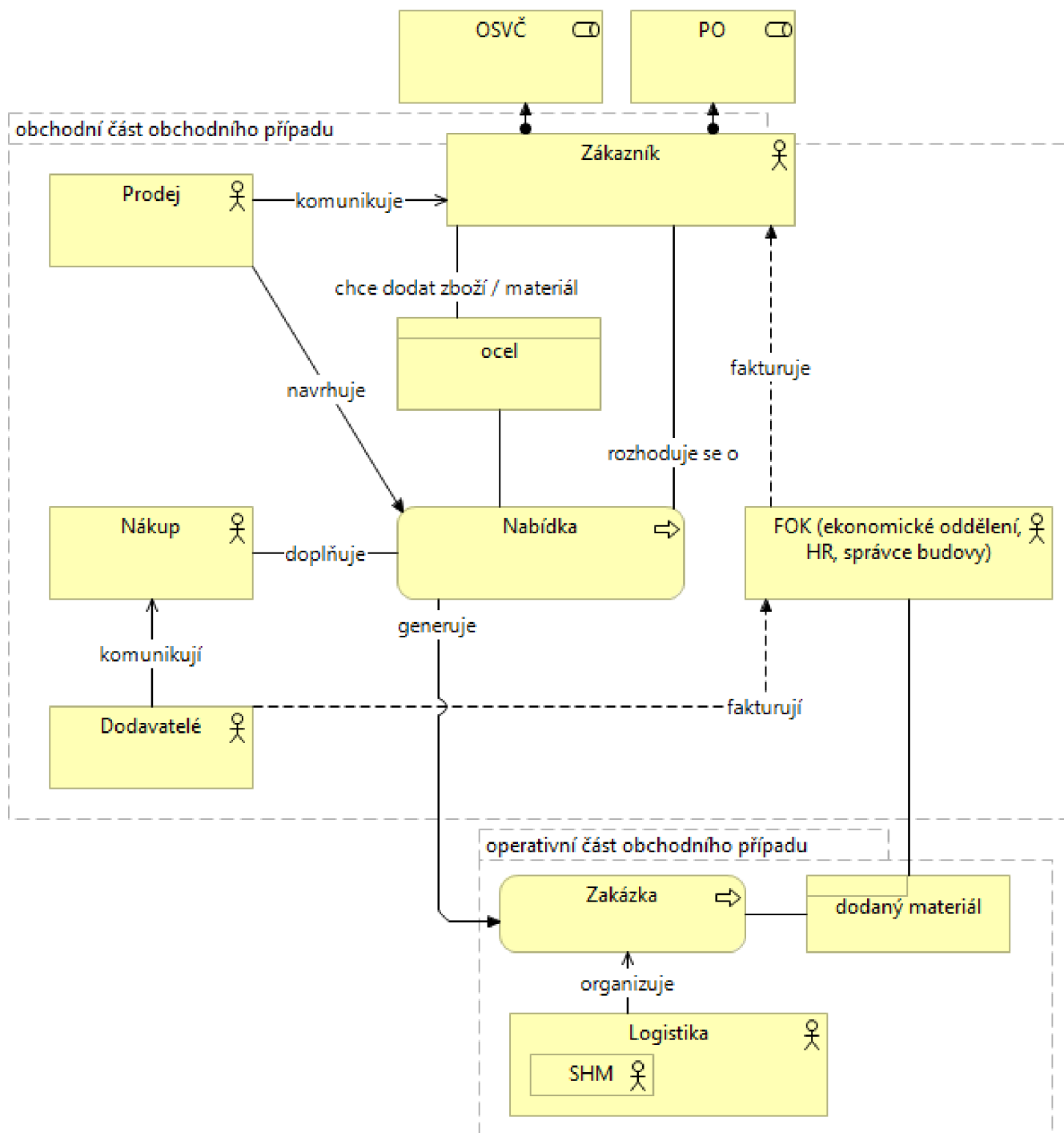

00_rozcestnik 

Documentation

Model procesů probíhajících od poptávky po fakturaci zakázky.

Elements

| Element | Type |
|---|------------------|
| dodaný materiál | Product |
| Dodavatelé | Business Actor |
| FOK (ekonomické oddělení, HR, správce budovy) | Business Actor |
| Logistika | Business Actor |
| Nabídka | Business Process |
| Nákup | Business Actor |
| obchodní část obchodního případu | Grouping |
| ocel | Business Object |
| operativní část obchodního případu | Grouping |
| OSVČ | Business Role |
| PO | Business Role |
| Prodej | Business Actor |
| SHM | Business Actor |
| Zakázka | Business Process |
| Zákazník | Business Actor |



AS-IS_01_business_L1_operativni
No viewpoint

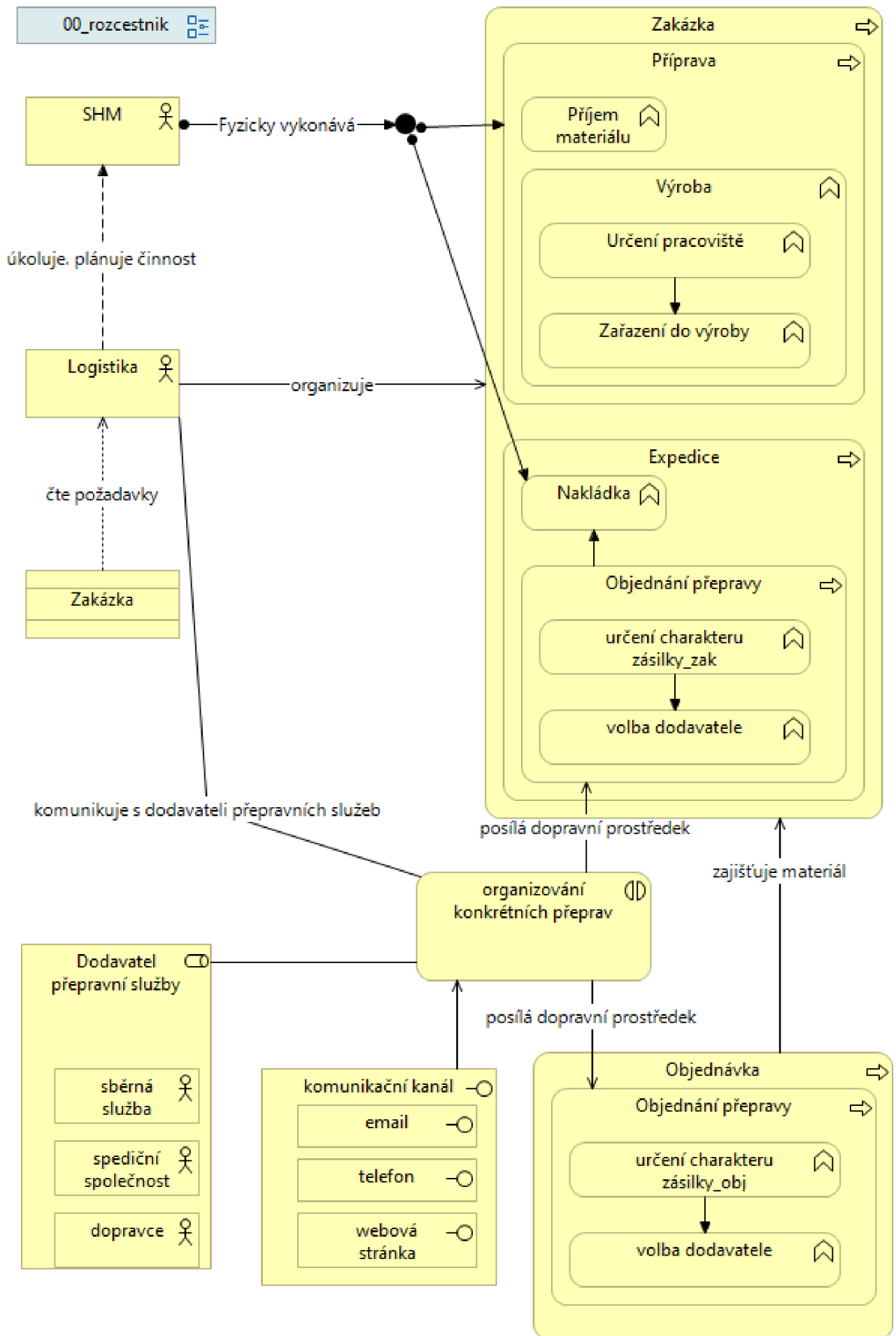

Documentation

Pohled na činnosti logistiky spjaté s odesláním zakázky pomocí business vrstvy

Elements

| Element | Type |
|----------------------------------|----------------------|
| Dodavatel přepravní služby | Business Role |
| dopravce | Business Actor |
| email | Business Interface |
| Expedice | Business Process |
| komunikační kanál | Business Interface |
| Logistika | Business Actor |
| Nakládka | Business Function |
| Objednání přepravy | Business Process |
| Objednání přepravy | Business Process |
| Objednávka | Business Process |
| organizování konkrétních přeprav | Business Interaction |
| Příjem materiálu | Business Function |
| Příprava | Business Process |
| sběrná služba | Business Actor |
| SHM | Business Actor |
| spediční společnost | Business Actor |
| telefon | Business Interface |
| určení charakteru zásilky_obj | Business Function |
| určení charakteru zásilky_zak | Business Function |
| Určení pracoviště | Business Function |
| volba dodavatele | Business Function |
| volba dodavatele | Business Function |
| Výroba | Business Function |
| webová stránka | Business Interface |
| Zakázka | Business Process |
| Zakázka | Contract |
| Zařazení do výroby | Business Function |

AS-IS_02_application_L0

No viewpoint

00_rozcestnik 

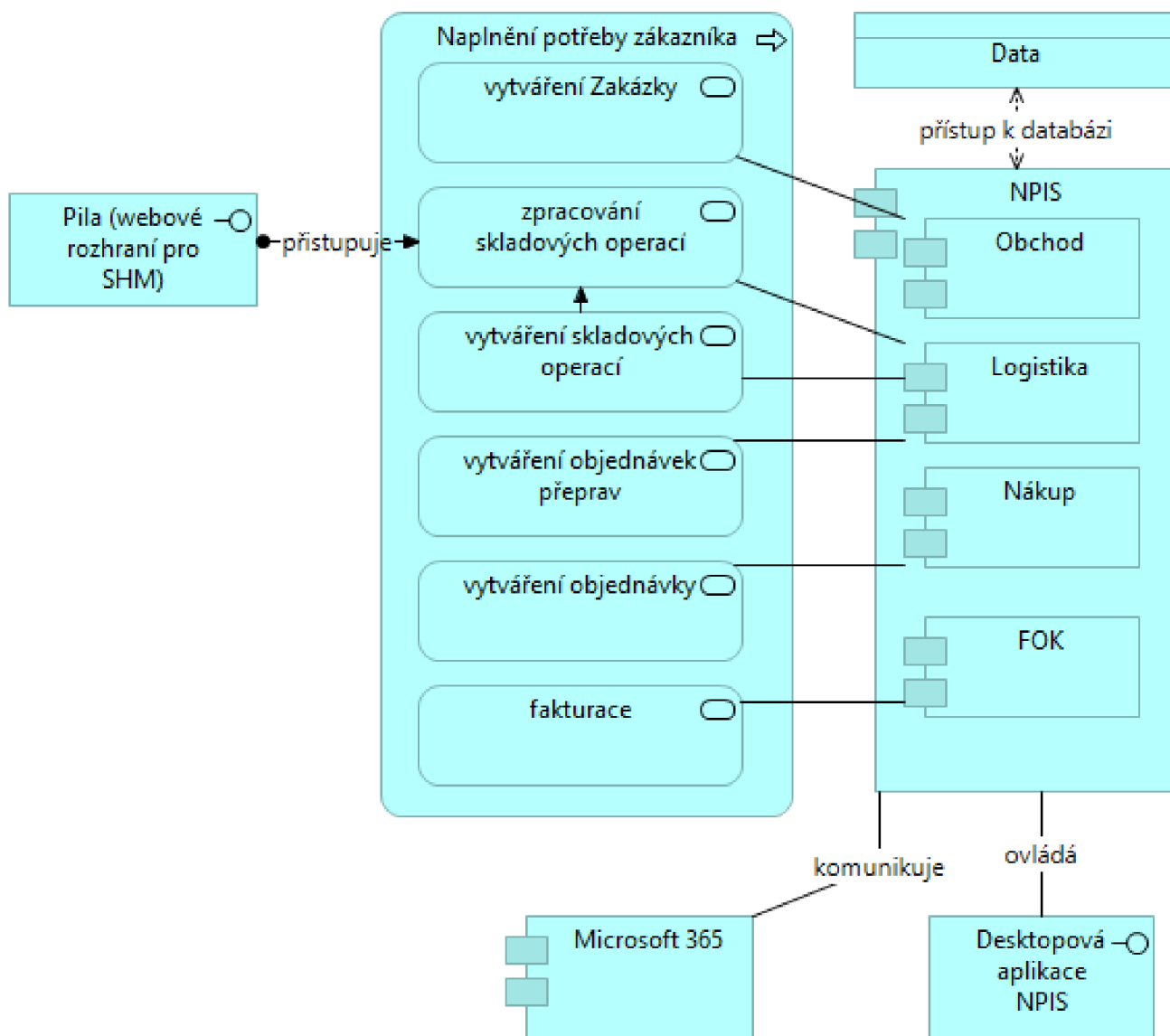

Documentation

základní prvky firemního IS a klíčové procesy týkající se vyřízení potřeby zákazníka (business AS-IS modelu)

Elements

| Element | Type |
|--------------------------|-----------------------|
| Data | Data Object |
| Desktopová aplikace NPIS | Application Interface |
| fakturace | Application Service |
| FOK | Application Component |
| Logistika | Application Component |

| Element | Type |
|--------------------------------|-----------------------|
| Microsoft 365 | Application Component |
| Naplnění potřeby zákazníka | Application Process |
| NPIS | Application Component |
| Nákup | Application Component |
| Obchod | Application Component |
| Pila (webové rozhraní pro SHM) | Application Interface |
| vytváření objednávek přeprav | Application Service |
| vytváření objednávky | Application Service |
| vytváření skladových operací | Application Service |
| vytváření Zakázky | Application Service |
| zpracování skladových operací | Application Service |

AS-IS_02_application_L1_operativni

No viewpoint

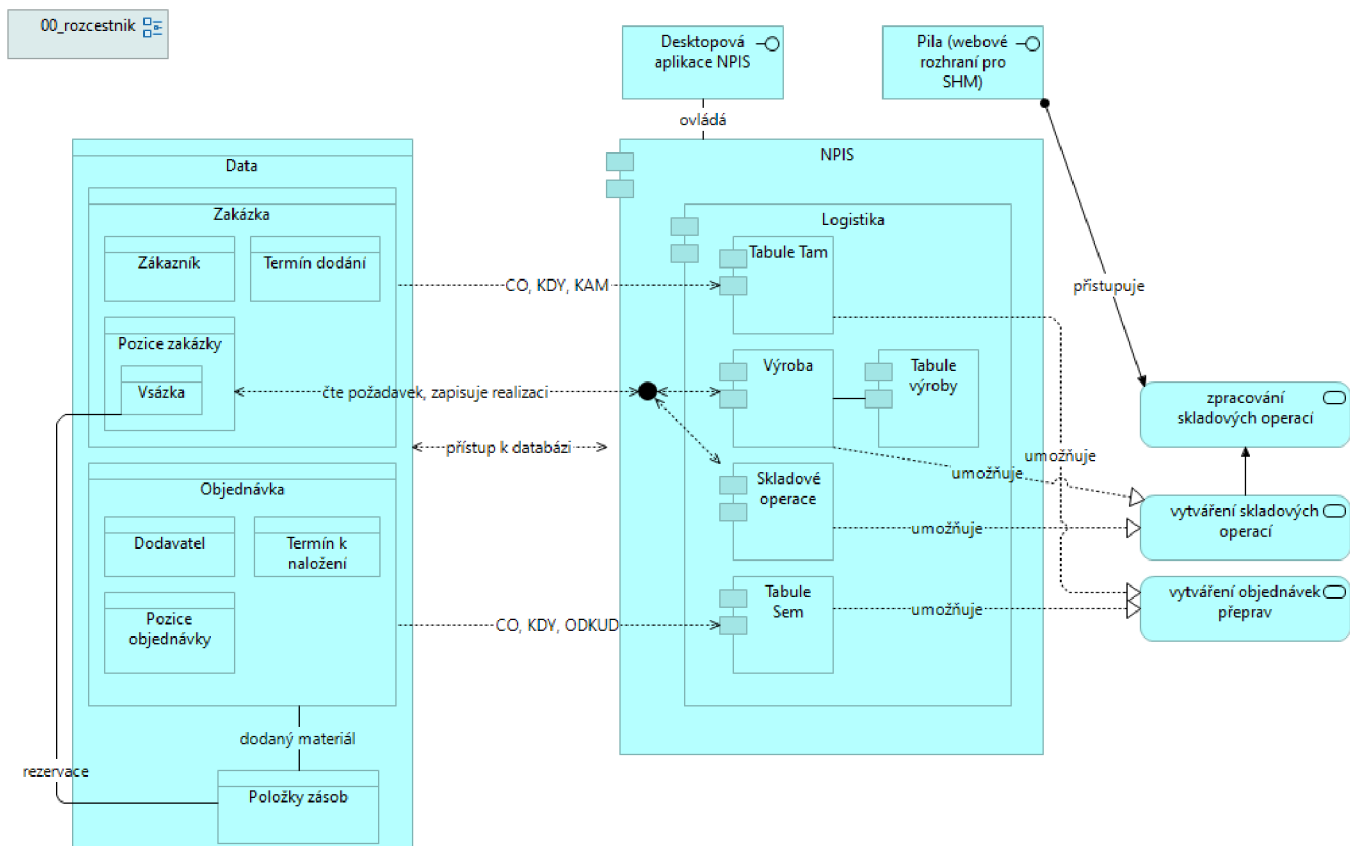

Documentation

klíčová data pro NPIS modul logistika, tedy pro realizaci zakázky

Elements

| Element | Type |
|--------------------------------|-----------------------|
| Data | Data Object |
| Desktopová aplikace NPIS | Application Interface |
| Dodavatel | Data Object |
| Logistika | Application Component |
| NPIS | Application Component |
| Objednávka | Data Object |
| Pila (webové rozhraní pro SHM) | Application Interface |
| Položky zásob | Data Object |
| Pozice objednávky | Data Object |
| Pozice zakázky | Data Object |
| Skladové operace | Application Component |
| Tabule Sem | Application Component |
| Tabule Tam | Application Component |
| Tabule výroby | Application Component |
| Termín dodání | Data Object |
| Termín k naložení | Data Object |

| Element | Type |
|-------------------------------|-----------------------|
| Vsázka | Data Object |
| vytváření objednávek přeprav | Application Service |
| vytváření skladových operací | Application Service |
| Výroba | Application Component |
| Zakázka | Data Object |
| zpracování skladových operací | Application Service |
| Zákazník | Data Object |

AS-IS_03_technology_L0

No viewpoint

00_rozcestnik

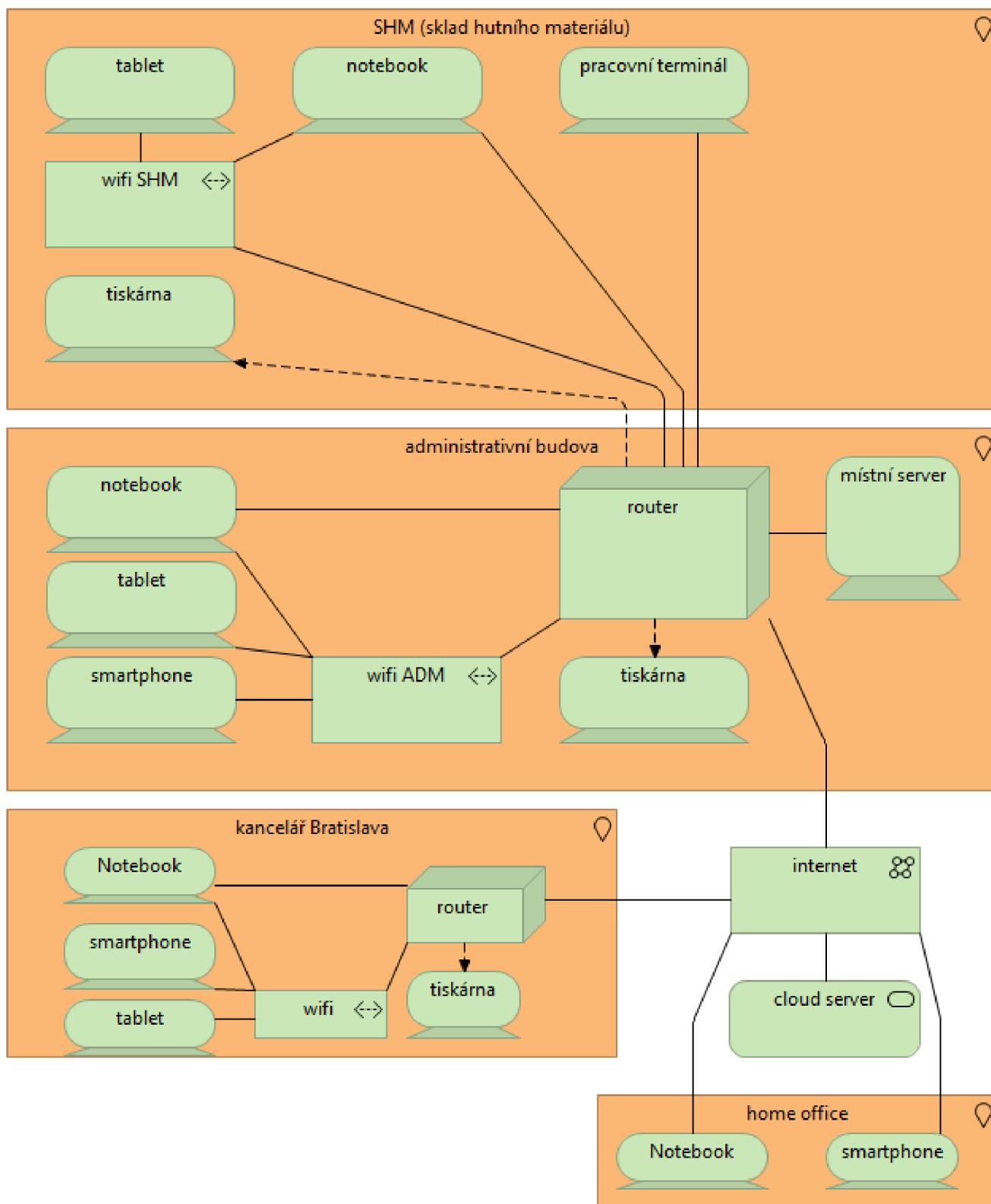

Documentation

fyzický pohled na technologickou vrstvu IS, hardware propojený s NPIS.

Elements

| Element | Type |
|-------------------------------|-----------------------|
| administrativní budova | Location |
| cloud server | Technology Service |
| home office | Location |
| internet | Communication Network |
| kancelář Bratislava | Location |
| místní server | Device |
| notebook | Device |
| notebook | Device |
| Notebook | Device |
| Notebook | Device |
| pracovní terminál | Device |
| router | Node |
| router | Node |
| SHM (sklad hutního materiálu) | Location |
| smartphone | Device |
| smartphone | Device |
| smartphone | Device |
| tablet | Device |
| tablet | Device |
| tablet | Device |
| tiskárna | Device |
| tiskárna | Device |
| tiskárna | Device |
| wifi | Path |
| wifi ADM | Path |
| wifi SHM | Path |



AS-IS_04_celostni_L0
No viewpoint

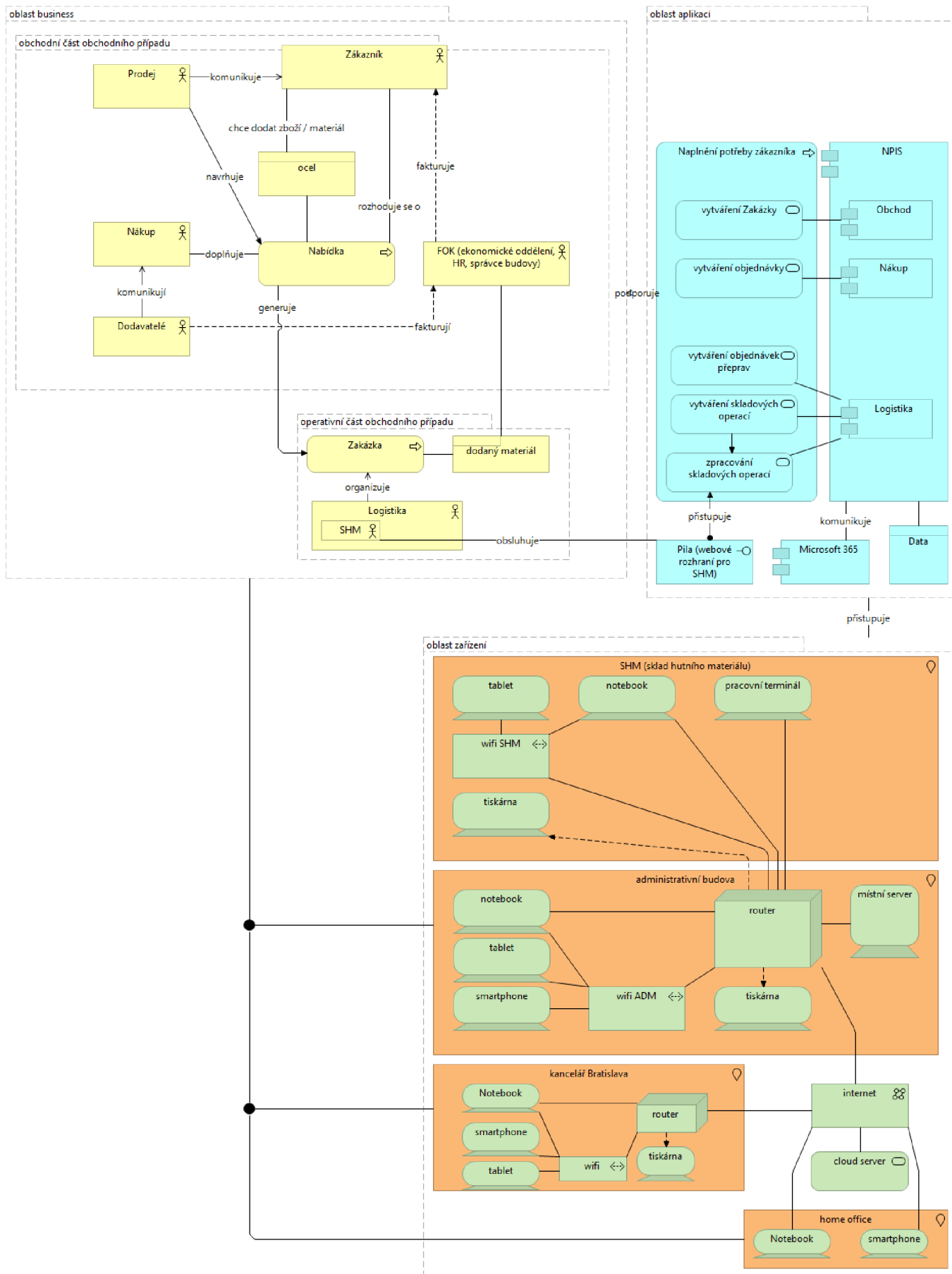

Documentation

Celostní vrstva zobrazuje předchozí tři modely a jejich souvislosti.

Elements

| Element | Type |
|---|-----------------------|
| administrativní budova | Location |
| cloud server | Technology Service |
| Data | Data Object |
| dodaný materiál | Product |
| Dodavatelé | Business Actor |
| FOK (ekonomické oddělení, HR, správce budovy) | Business Actor |
| home office | Location |
| internet | Communication Network |
| kancelář Bratislava | Location |
| Logistika | Business Actor |
| Logistika | Application Component |
| Microsoft 365 | Application Component |
| místní server | Device |
| Nabídka | Business Process |
| Naplnění potřeby zákazníka | Application Process |
| notebook | Device |
| notebook | Device |
| Notebook | Device |
| Notebook | Device |
| NPIS | Application Component |
| Nákup | Application Component |
| Nákup | Business Actor |
| Obchod | Application Component |
| obchodní část obchodního případu | Grouping |
| oblast aplikací | Grouping |
| oblast business | Grouping |
| oblast zařízení | Grouping |
| ocel | Business Object |
| operativní část obchodního případu | Grouping |
| Pila (webové rozhraní pro SHM) | Application Interface |
| pracovní terminál | Device |
| Prodej | Business Actor |
| router | Node |
| router | Node |
| SHM | Business Actor |
| SHM (sklad hutního materiálu) | Location |
| smartphone | Device |
| smartphone | Device |
| smartphone | Device |

| Element | Type |
|-------------------------------|---------------------|
| tablet | Device |
| tablet | Device |
| tablet | Device |
| tiskárna | Device |
| tiskárna | Device |
| tiskárna | Device |
| vytváření objednávek přeprav | Application Service |
| vytváření objednávky | Application Service |
| vytváření skladových operací | Application Service |
| vytváření Zakázky | Application Service |
| wifi | Path |
| wifi ADM | Path |
| wifi SHM | Path |
| Zakázka | Business Process |
| zpracování skladových operací | Application Service |
| Zákazník | Business Actor |

TO-BE_02_application_L1_op
No viewpoint

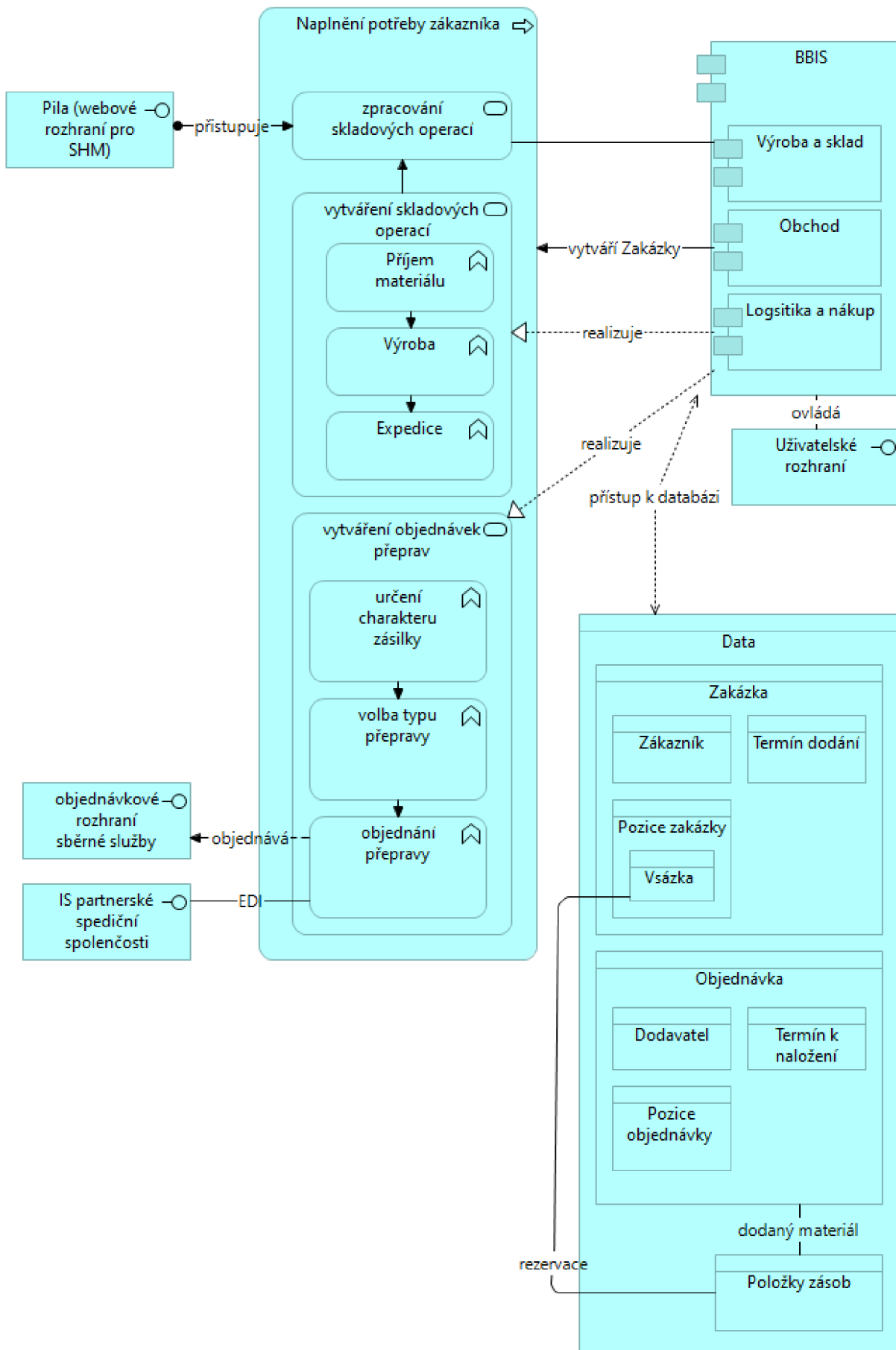

Documentation

klíčové procesy realizované BBIS (a pro ně zásadní data) sloužící k naplnění potřeby zákazníka.

Elements

| Element | Type |
|-------------------------------------|-----------------------|
| BBIS | Application Component |
| Data | Data Object |
| Dodavatel | Data Object |
| Expedice | Application Function |
| IS partnerské spediční společnosti | Application Interface |
| Logistika a nákup | Application Component |
| Naplnění potřeby zákazníka | Application Process |
| Obchod | Application Component |
| objednání přepravy | Application Function |
| Objednávka | Data Object |
| objednávkové rozhraní sběrné služby | Application Interface |
| Pila (webové rozhraní pro SHM) | Application Interface |
| Položky zásob | Data Object |
| Pozice objednávky | Data Object |
| Pozice zakázky | Data Object |
| Příjem materiálu | Application Function |
| Termín dodání | Data Object |
| Termín k naložení | Data Object |
| určení charakteru zásilky | Application Function |
| Uživatelské rozhraní | Application Interface |
| volba typu přepravy | Application Function |
| Vsázka | Data Object |
| vytváření objednávek přeprav | Application Service |
| vytváření skladových operací | Application Service |
| Výroba | Application Function |
| Výroba a sklad | Application Component |
| Zakázka | Data Object |
| zpracování skladových operací | Application Service |
| Zákazník | Data Object |



TO-BE_04_celostni_L0
No viewpoint

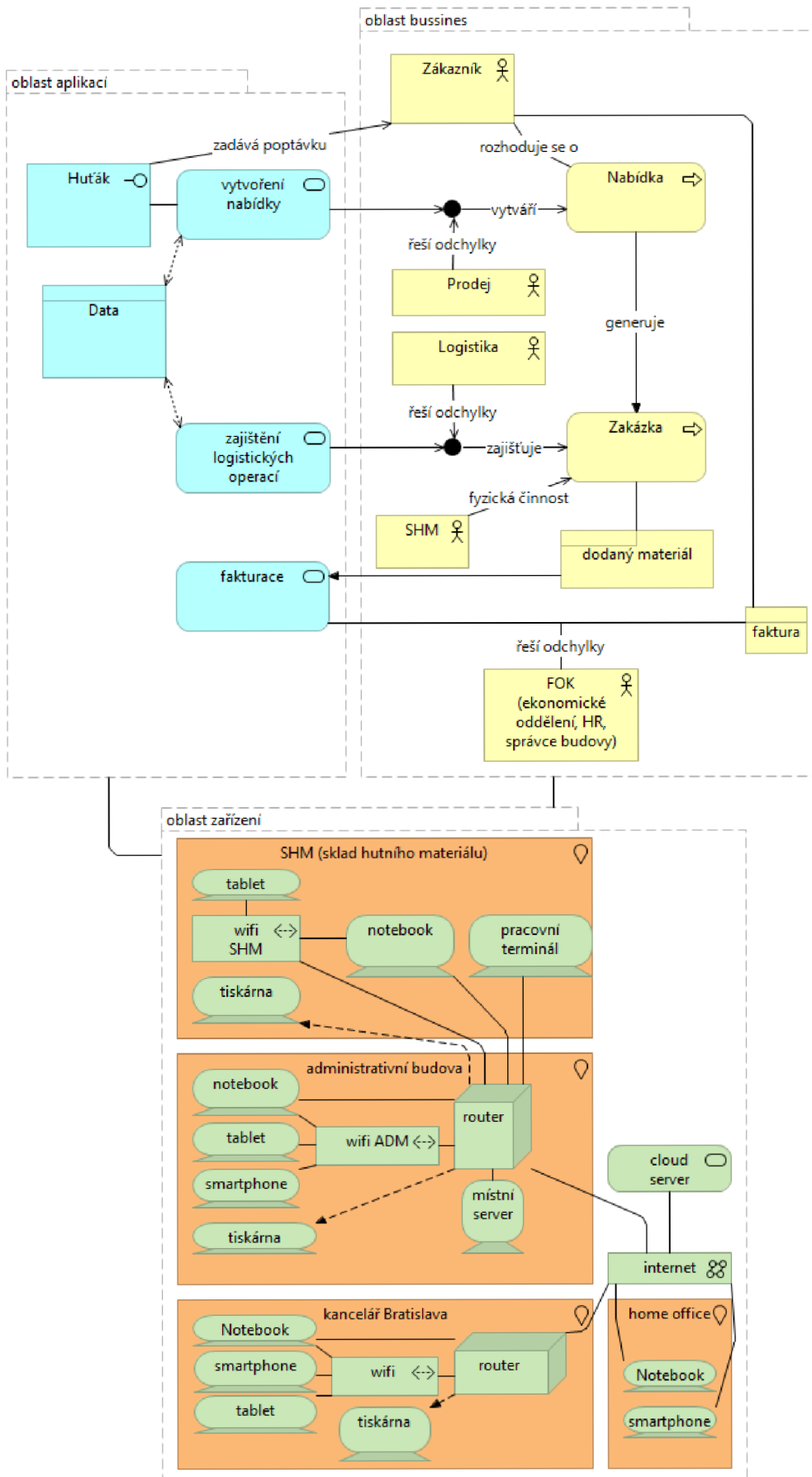

Elements

| Element | Type |
|---|-----------------------|
| administrativní budova | Location |
| cloud server | Technology Service |
| Data | Data Object |
| dodaný materiál | Product |
| faktura | Business Object |
| fakturace | Application Service |
| FOK (ekonomické oddělení, HR, správce budovy) | Business Actor |
| home office | Location |
| Huťák | Application Interface |
| internet | Communication Network |
| kancelář Bratislava | Location |
| Logistika | Business Actor |
| místní server | Device |
| Nabídka | Business Process |
| notebook | Device |
| notebook | Device |
| Notebook | Device |
| Notebook | Device |
| oblast aplikací | Grouping |
| oblast bussines | Grouping |
| oblast zařízení | Grouping |
| pracovní terminál | Device |
| Prodej | Business Actor |
| router | Node |
| router | Node |
| SHM | Business Actor |
| SHM (sklad hutního materiálu) | Location |
| smartphone | Device |
| smartphone | Device |
| smartphone | Device |
| tablet | Device |
| tablet | Device |
| tablet | Device |
| tiskárna | Device |
| tiskárna | Device |
| tiskárna | Device |
| vytvoření nabídky | Application Service |
| wifi | Path |
| wifi ADM | Path |
| wifi SHM | Path |
| zajištění logistických operací | Application Service |
| Zakázka | Business Process |

| Element | Type |
|----------|----------------|
| Zákazník | Business Actor |

Business Layer

Business Function

| | |
|-------------|-------------------|
| Type | Business Function |
|-------------|-------------------|

Business Process

| | |
|-------------|------------------|
| Type | Business Process |
|-------------|------------------|

dodaný materiál

| | |
|-------------|---------|
| Type | Product |
|-------------|---------|

produkt, zboží

Dodavatel přepravní služby

| | |
|-------------|---------------|
| Type | Business Role |
|-------------|---------------|

Dodavatelé

| | |
|-------------|----------------|
| Type | Business Actor |
|-------------|----------------|

Dodavatelé hutního materiálu a speciálních ocelí a služeb

dopravce

| | |
|-------------|----------------|
| Type | Business Actor |
|-------------|----------------|

email

| | |
|-------------|--------------------|
| Type | Business Interface |
|-------------|--------------------|

Expedice

| | |
|-------------|------------------|
| Type | Business Process |
|-------------|------------------|

Kroky vedoucí k odeslání Zakázky zákazníkovi

faktura

| | |
|-------------|-----------------|
| Type | Business Object |
|-------------|-----------------|

faktura za dodané zboží

FOK (ekonomické oddělení, HR, správce budovy)

| | |
|-------------|----------------|
| Type | Business Actor |
|-------------|----------------|

v rámci obchodního případu spravuje a vystavuje faktury

Jednatel

| | |
|-------------|----------------|
| Type | Business Actor |
|-------------|----------------|

komunikační kanál

| | |
|-------------|--------------------|
| Type | Business Interface |
|-------------|--------------------|

Logistika

| | |
|-------------|----------------|
| Type | Business Actor |
|-------------|----------------|

oddělení koordinující dopravy do a ze skladu a činnosti skladu

Logistika

| | |
|-------------|----------------|
| Type | Business Actor |
|-------------|----------------|

oddělení koordinující dopravy do a ze skladu a činnosti skladu

Nabídka

| | |
|-------------|------------------|
| Type | Business Process |
|-------------|------------------|

sada procesů k vytvoření Nabídky pro zákazníka - výstupem je Cena a Termín dodání za domluvených podmínek. Pokud zákazníkovi vyhovuje, vytváří se Zakázka.

Nakládka

| | |
|-------------|-------------------|
| Type | Business Function |
|-------------|-------------------|

fyzické naložení zboží dle dodacích listů generovaných na základě seznamu zakázek (jejich pozic), které jsou svázány s Objednávkou Dopravy

Nákup

| | |
|-------------|----------------|
| Type | Business Actor |
|-------------|----------------|

kontaktní článek mezi firmou a dodavatelem materiálu

Nákup

| | |
|-------------|----------------|
| Type | Business Actor |
|-------------|----------------|

kontaktní článek mezi firmou a dodavatelem materiálu

Objednání dopravy

| | |
|-------------|-------------------|
| Type | Business Function |
|-------------|-------------------|

Objednání přepravy

| | |
|-------------|------------------|
| Type | Business Process |
|-------------|------------------|

kroky vedoucí k vytvoření Objednávky Dopravy (seznam položek, které budou dopravovány jedním konkrétním vozidlem), jejímu odeslání dodavatelem přepravních služeb a konečnému přistavení vozidla.

Objednání přepravy

| | |
|-------------|------------------|
| Type | Business Process |
|-------------|------------------|

kroky vedoucí k vytvoření Objednávky Dopravy (seznam položek, které budou dopravovány jedním konkrétním vozidlem), jejímu odeslání dodavateli přepravních služeb a konečnému přistavení vozidla.

Objednávka

| | |
|-------------|------------------|
| Type | Business Process |
|-------------|------------------|

sada klíčových procesů k dovezení Objednávky (import)

ocel

| | |
|-------------|-----------------|
| Type | Business Object |
|-------------|-----------------|

specifikace předmětu zakázky (CO dodat a do KDY)

organizování konkrétních přeprav

| | |
|-------------|----------------------|
| Type | Business Interaction |
|-------------|----------------------|

poptávání, objednávání konkrétních přeprav, řešení adhoc situací

OSVČ

| | |
|-------------|---------------|
| Type | Business Role |
|-------------|---------------|

osoba samostatně výdělečná činná

PO

| | |
|-------------|---------------|
| Type | Business Role |
|-------------|---------------|

právníká osoba

Prodej

| | |
|-------------|----------------|
| Type | Business Actor |
|-------------|----------------|

kontaktní článek mezi zákazníkem a firmou

Prodej

| | |
|-------------|----------------|
| Type | Business Actor |
|-------------|----------------|

kontaktní článek mezi zákazníkem a firmou

Prokurista

| | |
|-------------|----------------|
| Type | Business Actor |
|-------------|----------------|

Příjem materiálu

| | |
|-------------|-------------------|
| Type | Business Function |
|-------------|-------------------|

Příprava

| | |
|-------------|------------------|
| Type | Business Process |
|-------------|------------------|

Kroky vedoucí k přichystání zakázky k expedici

sběrná služba

| | |
|-------------|----------------|
| Type | Business Actor |
|-------------|----------------|

SHM

| | |
|-------------|----------------|
| Type | Business Actor |
|-------------|----------------|

skladníci, pilaři, fyzicky zajišťují pohyb materiálu

SHM (sklad hutního materiálu)

| | |
|-------------|----------------|
| Type | Business Actor |
|-------------|----------------|

skladníci, pilaři, fyzicky zajišťují pohyb materiálu

spediční společnost

| | |
|-------------|----------------|
| Type | Business Actor |
|-------------|----------------|

telefon

| | |
|-------------|--------------------|
| Type | Business Interface |
|-------------|--------------------|

určení charakteru zásilky_obj

| | |
|-------------|-------------------|
| Type | Business Function |
|-------------|-------------------|

Suma pozic objednávky nebo objednávek jednoho dodavatele potvrzených na jeden termín. Celková hmotnost, rozměry, potřebná ložná plocha na vozidle.

určení charakteru zásilky_zak

| | |
|-------------|-------------------|
| Type | Business Function |
|-------------|-------------------|

Suma pozic zakázky nebo zakázek jednoho zákazníka potvrzených na jeden termín. Celková hmotnost, rozměry, potřebná ložná plocha na vozidle.

Určení pracoviště

| | |
|-------------|----------------|
| Type | Business Event |
|-------------|----------------|

Určení pracoviště

| | |
|-------------|-------------------|
| Type | Business Function |
|-------------|-------------------|

pracovník logistiky dle charakteru činnosti (řezání, vychystávání celých tyčí, jiné požadavky) určí pracoviště (malá pila, velká pila, váha)

volba dodavatele

| | |
|-------------|-------------------|
| Type | Business Function |
|-------------|-------------------|

Dle charakteru zásilky pracovník logistiky poptá (u spediční společnosti nebo dopravce) nebo objedná (sběrná služba) dopravu.

volba dodavatele

| | |
|-------------|-------------------|
| Type | Business Function |
|-------------|-------------------|

Dle charakteru zásilky pracovník logistiky poptá (u spediční společnosti nebo dopravce) nebo objedná (sběrná služba) dopravu.

Výroba

| | |
|-------------|-------------------|
| Type | Business Function |
|-------------|-------------------|

webová stránka

| | |
|-------------|--------------------|
| Type | Business Interface |
|-------------|--------------------|

Zakázka

| | |
|-------------|------------------|
| Type | Business Process |
|-------------|------------------|

sada klíčových procesů k dodání Zakázky (export).

Zakázka

| | |
|-------------|-----------------|
| Type | Business Object |
|-------------|-----------------|

Zakázka

| | |
|-------------|----------|
| Type | Contract |
|-------------|----------|

Vzniká potvrzením Nabídky zákazníkem. Obsahuje předmět zakázky, termín, podmínky dodání

Zařazení do výroby

| | |
|-------------|----------------|
| Type | Business Event |
|-------------|----------------|

Zařazení do výroby

| | |
|-------------|-------------------|
| Type | Business Function |
|-------------|-------------------|

pracovník logistiky dle okolností plánuje pořadí jednotlivých výrob

Zákazník

| | |
|-------------|----------------|
| Type | Business Actor |
|-------------|----------------|

OSVČ, nebo PO - zákazník, který chce dodat konkrétní zboží / materiál

Application Layer

BBIS

| | |
|-------------|-----------------------|
| Type | Application Component |
|-------------|-----------------------|

nový IS

Data

| | |
|-------------|-------------|
| Type | Data Object |
|-------------|-------------|

obchodní, zákaznická, skladová, historická data. Legacy databáze.

Data

| | |
|-------------|-------------|
| Type | Data Object |
|-------------|-------------|

Data o skladových zásobách, o cenách dodavatelů, termínech dodání, zákaznických

Data

| | |
|-------------|-------------|
| Type | Data Object |
|-------------|-------------|

Data

| | |
|-------------|-------------|
| Type | Data Object |
|-------------|-------------|

obchodní, zákaznická, skladová, historická data. Legacy databáze.

Data Object

| | |
|-------------|-------------|
| Type | Data Object |
|-------------|-------------|

Desktopová aplikace NPIS

| | |
|-------------|-----------------------|
| Type | Application Interface |
|-------------|-----------------------|

Dodavatel

| | |
|-------------|-------------|
| Type | Data Object |
|-------------|-------------|

informace o dodavateli - název, adresy, kontakty, CRM, dodací podmínky

Dodavatel

| | |
|-------------|-------------|
| Type | Data Object |
|-------------|-------------|

informace o dodavateli - název, adresy, kontakty, CRM, dodací podmínky

Expedice

| | |
|-------------|----------------------|
| Type | Application Function |
|-------------|----------------------|

fakturace

| | |
|-------------|---------------------|
| Type | Application Service |
|-------------|---------------------|

vytváření faktur zákazníkům

fakturace

| | |
|-------------|---------------------|
| Type | Application Service |
|-------------|---------------------|

FOK

| | |
|-------------|-----------------------|
| Type | Application Component |
|-------------|-----------------------|

správa faktury zakazníkům a od dodavatelů

Huťák

| | |
|-------------|-----------------------|
| Type | Application Interface |
|-------------|-----------------------|

user interface, webové rozhraní, kam zákazník zadá svoji poptávku

IS partnerské spediční společnosti

| | |
|-------------|-----------------------|
| Type | Application Interface |
|-------------|-----------------------|

Logistika

| | |
|-------------|-----------------------|
| Type | Application Component |
|-------------|-----------------------|

správa a řízení logistických procesů

Logsitika a nákup

| | |
|-------------|-----------------------|
| Type | Application Component |
|-------------|-----------------------|

Modul Logsitika a nákup

Microsoft 365

| | |
|-------------|-----------------------|
| Type | Application Component |
|-------------|-----------------------|

MS outlook, excel, word

Microsoft 365 (copy)

| | |
|-------------|-----------------------|
| Type | Application Component |
|-------------|-----------------------|

MS outlook, excel, word

Naplnění potřeby zákazníka

| | |
|-------------|---------------------|
| Type | Application Process |
|-------------|---------------------|

souhrn aplikačních služeb, které zajišťují zpracování a odbavení zakázky

NPIS

| | |
|-------------|-----------------------|
| Type | Application Component |
|-------------|-----------------------|

firmení IS/ERP systém

Nákup

| | |
|-------------|-----------------------|
| Type | Application Component |
|-------------|-----------------------|

zakládání a správa objednávek a zásob

Obchod

| | |
|-------------|-----------------------|
| Type | Application Component |
|-------------|-----------------------|

zakládání a správa Zakázek

Obchod

| | |
|-------------|-----------------------|
| Type | Application Component |
|-------------|-----------------------|

Modul obchod

objednání přepravy

| | |
|-------------|----------------------|
| Type | Application Function |
|-------------|----------------------|

zajištění vozidel k přepravě; specifikace datumů nakládky, vykládky (od - do).

Objednávka

| | |
|-------------|-------------|
| Type | Data Object |
|-------------|-------------|

Objednávka

| | |
|-------------|-------------|
| Type | Data Object |
|-------------|-------------|

objednávkové rozhraní sběrné služby

| | |
|-------------|-----------------------|
| Type | Application Interface |
|-------------|-----------------------|

Pila (webové rozhraní pro SHM)

| | |
|-------------|-----------------------|
| Type | Application Interface |
|-------------|-----------------------|

webová aplikace, kam SHM zaznamenává svojí činnost (příjem, řezání, expedice)
webové rozhraní pro SHM

Položky zásob

| | |
|-------------|-------------|
| Type | Data Object |
|-------------|-------------|

zásoby volné, rezervované, na cestě, objednané

Položky zásob

| | |
|-------------|-------------|
| Type | Data Object |
|-------------|-------------|

zásoby volné, rezervované, na cestě, objednané

Pozice objednávky

| | |
|-------------|-------------|
| Type | Data Object |
|-------------|-------------|

předmět dodání; technologická specifikace, množství, délka, další požadavky

Pozice objednávky

| | |
|-------------|-------------|
| Type | Data Object |
|-------------|-------------|

předmět dodání; technologická specifikace, množství, délka, další požadavky

Pozice zakázky

| | |
|-------------|-------------|
| Type | Data Object |
|-------------|-------------|

předmět dodání; technologická specifikace, množství, délka, další požadavky

Pozice zakázky

| | |
|-------------|-------------|
| Type | Data Object |
|-------------|-------------|

předmět dodání; technologická specifikace, množství, délka, další požadavky

Příjem materiálu

| | |
|-------------|----------------------|
| Type | Application Function |
|-------------|----------------------|

Reporty

| | |
|-------------|-----------------------|
| Type | Application Component |
|-------------|-----------------------|

reporty a přehledy

Skladové operace

| | |
|-------------|-----------------------|
| Type | Application Component |
|-------------|-----------------------|

Tabule Sem

| | |
|-------------|-----------------------|
| Type | Application Component |
|-------------|-----------------------|

Tabule Tam

| | |
|-------------|-----------------------|
| Type | Application Component |
|-------------|-----------------------|

Tabule výroby

| | |
|-------------|-----------------------|
| Type | Application Component |
|-------------|-----------------------|

Termín dodání

| | |
|-------------|-------------|
| Type | Data Object |
|-------------|-------------|

potvrzený termín dodání zákazníkovi

Termín dodání

| | |
|-------------|-------------|
| Type | Data Object |
|-------------|-------------|

potvrzený termín dodání zákazníkovi

Termín k naložení

| | |
|-------------|-------------|
| Type | Data Object |
|-------------|-------------|

potvrzené datum dodavatelem, kdy lze nejdříve naložit

Termín k naložení

| | |
|-------------|-------------|
| Type | Data Object |
|-------------|-------------|

potvrzené datum dodavatelem, kdy lze nejdříve naložit

určení charakteru zásilky

| | |
|-------------|----------------------|
| Type | Application Function |
|-------------|----------------------|

Suma pozic objednávky nebo objednávek jednoho dodavatele NEBO zakázky nebo zakázek jednoho zákazníka potvrzených na jeden termín. Celková hmotnost, rozměry, potřebná ložná plocha na vozidle.

Uživatelské rozhraní

| | |
|-------------|-----------------------|
| Type | Application Interface |
|-------------|-----------------------|

webové

volba typu přepravy

| | |
|-------------|----------------------|
| Type | Application Function |
|-------------|----------------------|

volba dopravce - sběrná služba, využití spedice, konkrétního dopravce

Vsázka

| | |
|-------------|-------------|
| Type | Data Object |
|-------------|-------------|

konkrétní zásoba nebo zásoby, které lze použít k naplnění potřeby zákazníka; celkový čas případného řezání

Vsázka

| | |
|-------------|-------------|
| Type | Data Object |
|-------------|-------------|

konkrétní zásoba nebo zásoby, které jsou dováženy

Vsázka

| | |
|-------------|-------------|
| Type | Data Object |
|-------------|-------------|

konkrétní zásoba nebo zásoby, které lze použít k naplnění potřeby zákazníka; celkový čas případného řezání

vytvoření nabídky

| | |
|-------------|---------------------|
| Type | Application Service |
|-------------|---------------------|

syntéza informací zadaných zákazníkem a interních dat s dodavatelskými daty

vytváření objednávek přeprav

| | |
|-------------|---------------------|
| Type | Application Service |
|-------------|---------------------|

dokument pro spedice a dopravce; objednávka přepravy materiálu (odkud, kam, kdy, množství)

vytváření objednávky

| | |
|-------------|---------------------|
| Type | Application Service |
|-------------|---------------------|

objednávání materiálu / zboží u dodavatelů

vytváření skladových operací

| | |
|-------------|---------------------|
| Type | Application Service |
|-------------|---------------------|

podklady pro příjem, výrobu a expedici materiálu

vytváření Zakázky

| | |
|-------------|---------------------|
| Type | Application Service |
|-------------|---------------------|

Kam, Co, Kdy dodat + cena + další specifikace dodávky

Výroba

| | |
|-------------|-----------------------|
| Type | Application Component |
|-------------|-----------------------|

Výroba

| | |
|-------------|----------------------|
| Type | Application Function |
|-------------|----------------------|

Výroba a sklad

| | |
|-------------|-----------------------|
| Type | Application Component |
|-------------|-----------------------|

modul Výroba a sklad

Webové rozhraní

| | |
|-------------|-----------------------|
| Type | Application Interface |
|-------------|-----------------------|

zajištění logistických operací

| | |
|-------------|---------------------|
| Type | Application Service |
|-------------|---------------------|

plánování výroby, zasílání požadavků na přepravu spediční společnosti, objednávání přeprav u sběrně služby (kusové zásilky do 250 kg).

Zakázka

| | |
|-------------|-------------|
| Type | Data Object |
|-------------|-------------|

Zakázka

| | |
|-------------|-------------|
| Type | Data Object |
|-------------|-------------|

Datový objekt zakázka odpovídající business objektu Zakázka, tedy obsahuje informace ohledně předmětu zakázky, dodacích podmínek, ceny, atd.

Zakázka

| | |
|-------------|-------------|
| Type | Data Object |
|-------------|-------------|

Datový objekt zakázka odpovídající business objektu Zakázka, tedy obsahuje informace ohledně předmětu zakázky, dodacích podmínek, ceny, atd.

zpracování skladových operací

| | |
|-------------|---------------------|
| Type | Application Service |
|-------------|---------------------|

příjem materiálu, výroba, expedice

Zákazník

| | |
|-------------|-------------|
| Type | Data Object |
|-------------|-------------|

informace o zákazníkovi - název, adresy, kontakty, CRM, dodací podmínky

Zákazník

| | |
|-------------|-------------|
| Type | Data Object |
|-------------|-------------|

informace o zákazníkovi - název, adresy, kontakty, CRM, dodací podmínky

Technology & Physical Layer

cloud server

| | |
|-------------|--------------------|
| Type | Technology Service |
|-------------|--------------------|

redundantní, záložní pro případ výpadku lokálního serveru.

internet

| | |
|-------------|-----------------------|
| Type | Communication Network |
|-------------|-----------------------|

INTERNET

místní server

| | |
|-------------|--------|
| Type | Device |
|-------------|--------|

aplikační + databázový sever

notebook

| | |
|-------------|--------|
| Type | Device |
|-------------|--------|

notebooky ve skladu; logisitka

notebook

| | |
|-------------|--------|
| Type | Device |
|-------------|--------|

Notebook

| | |
|-------------|--------|
| Type | Device |
|-------------|--------|

Notebook

| | |
|-------------|--------|
| Type | Device |
|-------------|--------|

pracovní terminál

| | |
|-------------|--------|
| Type | Device |
|-------------|--------|

4x pracovní terminály, primárně určeny SHM k přístupu k webové aplikaci Pila

router

| | |
|-------------|------|
| Type | Node |
|-------------|------|

router

router

| | |
|-------------|------|
| Type | Node |
|-------------|------|

smartphone

| | |
|-------------|--------|
| Type | Device |
|-------------|--------|

smartphone

| | |
|-------------|--------|
| Type | Device |
|-------------|--------|

smartphone

| | |
|-------------|--------|
| Type | Device |
|-------------|--------|

tablet

| | |
|-------------|--------|
| Type | Device |
|-------------|--------|

2x tablet, primárně určeny SHM k přístupu k webové aplikaci Pila

tablet

| | |
|-------------|--------|
| Type | Device |
|-------------|--------|

tablet

| | |
|-------------|--------|
| Type | Device |
|-------------|--------|

tiskárna

| | |
|-------------|--------|
| Type | Device |
|-------------|--------|

tiskárna

| | |
|-------------|--------|
| Type | Device |
|-------------|--------|

6x tiskárna 6x Zebra (samolepící štítky)

tiskárna

| | |
|-------------|--------|
| Type | Device |
|-------------|--------|

wifi

| | |
|-------------|------|
| Type | Path |
|-------------|------|

připojení wifi v administrativní budově

wifi ADM

| | |
|-------------|------|
| Type | Path |
|-------------|------|

připojení wifi v administrativní budově

wifi SHM

| | |
|-------------|------|
| Type | Path |
|-------------|------|

wifi připojení ve skladu

Motivation

Charakteristika

| | |
|-------------|-------|
| Type | Value |
|-------------|-------|

Charakteristika (copy)

| | |
|-------------|-------|
| Type | Value |
|-------------|-------|

Ekonomická analýza

| | |
|-------------|-------|
| Type | Value |
|-------------|-------|

Finanční analýza

| | |
|-------------|-------|
| Type | Value |
|-------------|-------|

prezentace kontextu ,

| | |
|-------------|---------|
| Type | Meaning |
|-------------|---------|

Implementation and Migration

Automatizace / elektronizace logistiky

| | |
|-------------|-------------|
| Type | Deliverable |
|-------------|-------------|

| dodávaný výstup zavedení modulu Nákup a logistika

Automatizace vytváření zakázek

| | |
|-------------|-------------|
| Type | Deliverable |
|-------------|-------------|

| dodávaný výstup zavedení modulu Obchod

BBIS

| | |
|-------------|---------|
| Type | Plateau |
|-------------|---------|

| nový IS/ERP

Digitizace a digitalizace skladových operací

| | |
|-------------|-------------|
| Type | Deliverable |
|-------------|-------------|

| dodávaný výstup zavedení modulu Výroba a Sklad

NPIS

| | |
|-------------|---------|
| Type | Plateau |
|-------------|---------|

| starý IS/ERP

Nákup a logistika

| | |
|-------------|--------------|
| Type | Work Package |
|-------------|--------------|

| 3. vyvíjený modul

Obchod

| | |
|-------------|--------------|
| Type | Work Package |
|-------------|--------------|

| 2. vyvíjený modul

Projektový záměr

| | |
|-------------|--------------|
| Type | Work Package |
|-------------|--------------|

Přechod

| | |
|-------------|-----|
| Type | Gap |
|-------------|-----|

| časové období, harmonogram - tři roky.

Výroba a sklad

| | |
|-------------|--------------|
| Type | Work Package |
|-------------|--------------|

1. vyvíjený modul

Work Package

| | |
|-------------|--------------|
| Type | Work Package |
|-------------|--------------|

Work Package

| | |
|-------------|--------------|
| Type | Work Package |
|-------------|--------------|

Work Package

| | |
|-------------|--------------|
| Type | Work Package |
|-------------|--------------|

Work Package

| | |
|-------------|--------------|
| Type | Work Package |
|-------------|--------------|

Work Package

| | |
|-------------|--------------|
| Type | Work Package |
|-------------|--------------|

Other

administrativní budova

| | |
|-------------|----------|
| Type | Location |
|-------------|----------|

kancelář, Kladno

home office

| | |
|-------------|----------|
| Type | Location |
|-------------|----------|

kdekoliv mimo prostory BB s přístupem k internetu

Junction

| | |
|-------------|----------|
| Type | Junction |
|-------------|----------|

Junction

| | |
|-------------|----------|
| Type | Junction |
|-------------|----------|

Junction

| | |
|-------------|----------|
| Type | Junction |
|-------------|----------|

Junction

| | |
|-------------|----------|
| Type | Junction |
|-------------|----------|

Junction

| | |
|-------------|----------|
| Type | Junction |
|-------------|----------|

Junction

| | |
|-------------|----------|
| Type | Junction |
|-------------|----------|

Junction

| | |
|-------------|----------|
| Type | Junction |
|-------------|----------|

kancelář Bratislava

| | |
|-------------|----------|
| Type | Location |
|-------------|----------|

kancelář, Bratislava

obchodní část obchodního případu

| | |
|-------------|----------|
| Type | Grouping |
|-------------|----------|

oblast aplikací

| | |
|-------------|----------|
| Type | Grouping |
|-------------|----------|

AS-IS_application vrstva

oblast aplikací

| | |
|-------------|----------|
| Type | Grouping |
|-------------|----------|

oblast business

| | |
|-------------|----------|
| Type | Grouping |
|-------------|----------|

oblast bussines

| | |
|-------------|----------|
| Type | Grouping |
|-------------|----------|

oblast zařízení

| | |
|-------------|----------|
| Type | Grouping |
|-------------|----------|

AS-IS_ technology vrtsva

operativní část obchodního případu

| | |
|-------------|----------|
| Type | Grouping |
|-------------|----------|

SHM (sklad hutního materiálu)

| | |
|-------------|----------|
| Type | Location |
|-------------|----------|

Sklad hutního materiálu, Kladno

Relations

Composition relation

| | |
|---------------|----------------------|
| Type | Composition relation |
| Source | Jednatel |
| Target | Prokurista |

Composition relation

| | |
|---------------|-------------------------------|
| Type | Composition relation |
| Source | Logistika |
| Target | SHM (sklad hutního materiálu) |

Composition relation

| | |
|---------------|---|
| Type | Composition relation |
| Source | Prokurista |
| Target | FOK (ekonomické oddělení, HR, správce budovy) |

Composition relation

| | |
|---------------|----------------------|
| Type | Composition relation |
| Source | Prokurista |
| Target | Logistika |

Composition relation

| | |
|---------------|----------------------|
| Type | Composition relation |
| Source | Prokurista |
| Target | Nákup |

Composition relation

| | |
|---------------|----------------------|
| Type | Composition relation |
| Source | Prokurista |
| Target | Prodej |

Assignment relation

| | |
|---------------|---------------------|
| Type | Assignment relation |
| Source | Zákazník |
| Target | OSVČ |

Assignment relation

| | |
|---------------|---------------------|
| Type | Assignment relation |
| Source | Zákazník |
| Target | PO |

Association relation

| | |
|-------------|----------------------|
| Type | Association relation |
|-------------|----------------------|

| | |
|---------------|---------|
| Source | ocel |
| Target | Nabídka |

Association relation

| | |
|---------------|---|
| Type | Association relation |
| Source | dodaný materiál |
| Target | FOK (ekonomické oddělení, HR, správce budovy) |

Association relation

| | |
|---------------|----------------------|
| Type | Association relation |
| Source | Zakázka |
| Target | dodaný materiál |

Association relation

| | |
|---------------|----------------------|
| Type | Association relation |
| Source | smartphone |
| Target | wifi ADM |

Association relation

| | |
|---------------|----------------------|
| Type | Association relation |
| Source | tablet |
| Target | wifi SHM |

Association relation

| | |
|---------------|----------------------|
| Type | Association relation |
| Source | notebook |
| Target | wifi ADM |

Composition relation

| | |
|---------------|------------------------|
| Type | Composition relation |
| Source | administrativní budova |
| Target | router |

Association relation

| | |
|---------------|----------------------|
| Type | Association relation |
| Source | notebook |
| Target | wifi SHM |

Association relation

| | |
|---------------|----------------------|
| Type | Association relation |
| Source | tablet |
| Target | wifi ADM |

Composition relation

| | |
|---------------|------------------------------------|
| Type | Composition relation |
| Source | operativní část obchodního případu |
| Target | dodaný materiál |

Composition relation

| | |
|---------------|------------------------------------|
| Type | Composition relation |
| Source | operativní část obchodního případu |
| Target | Zakázka |

Composition relation

| | |
|---------------|------------------------------------|
| Type | Composition relation |
| Source | operativní část obchodního případu |
| Target | Logistika |

Specialization relation

| | |
|---------------|----------------------------------|
| Type | Specialization relation |
| Source | ocel |
| Target | obchodní část obchodního případu |

Composition relation

| | |
|---------------|----------------------------------|
| Type | Composition relation |
| Source | obchodní část obchodního případu |
| Target | Nabídka |

Association relation

| | |
|---------------|----------------------|
| Type | Association relation |
| Source | router |
| Target | internet |

Association relation

| | |
|---------------|----------------------|
| Type | Association relation |
| Source | router |
| Target | wifi ADM |

Association relation

| | |
|---------------|----------------------|
| Type | Association relation |
| Source | router |
| Target | notebook |

Association relation

| | |
|---------------|----------------------|
| Type | Association relation |
| Source | router |
| Target | wifi SHM |

Association relation

| | |
|---------------|----------------------|
| Type | Association relation |
| Source | router |
| Target | pracovní terminál |

Composition relation

| | |
|---------------|-------------------------------|
| Type | Composition relation |
| Source | SHM (sklad hutního materiálu) |
| Target | tablet |

Composition relation

| | |
|---------------|-------------------------------|
| Type | Composition relation |
| Source | SHM (sklad hutního materiálu) |
| Target | pracovní terminál |

Association relation

| | |
|---------------|----------------------|
| Type | Association relation |
| Source | router |
| Target | notebook |

Composition relation

| | |
|---------------|------------------------|
| Type | Composition relation |
| Source | administrativní budova |
| Target | tiskárna |

Flow relation

| | |
|---------------|---------------|
| Type | Flow relation |
| Source | router |
| Target | tiskárna |

Composition relation

| | |
|---------------|-------------------------------|
| Type | Composition relation |
| Source | SHM (sklad hutního materiálu) |
| Target | tiskárna |

Flow relation

| | |
|---------------|---------------|
| Type | Flow relation |
| Source | router |
| Target | tiskárna |

Composition relation

| | |
|---------------|------------------------|
| Type | Composition relation |
| Source | administrativní budova |

| | |
|---------------|---------------|
| Target | místní server |
|---------------|---------------|

Association relation

| | |
|---------------|----------------------|
| Type | Association relation |
| Source | cloud server |
| Target | internet |

Association relation

| | |
|---------------|----------------------|
| Type | Association relation |
| Source | router |
| Target | místní server |

Composition relation

| | |
|---------------|----------------------|
| Type | Composition relation |
| Source | kancelář Bratislava |
| Target | Notebook |

Composition relation

| | |
|---------------|----------------------|
| Type | Composition relation |
| Source | kancelář Bratislava |
| Target | smartphone |

Association relation

| | |
|---------------|----------------------|
| Type | Association relation |
| Source | wifi |
| Target | smartphone |

Association relation

| | |
|---------------|----------------------|
| Type | Association relation |
| Source | router |
| Target | Notebook |

Composition relation

| | |
|---------------|----------------------|
| Type | Composition relation |
| Source | kancelář Bratislava |
| Target | tiskárna |

Composition relation

| | |
|---------------|----------------------|
| Type | Composition relation |
| Source | kancelář Bratislava |
| Target | router |

Composition relation

| | |
|-------------|----------------------|
| Type | Composition relation |
|-------------|----------------------|

| | |
|---------------|---------------------|
| Source | kancelář Bratislava |
| Target | tablet |

Composition relation

| | |
|---------------|----------------------|
| Type | Composition relation |
| Source | kancelář Bratislava |
| Target | wifi |

Association relation

| | |
|---------------|----------------------|
| Type | Association relation |
| Source | tablet |
| Target | kancelář Bratislava |

Association relation

| | |
|---------------|----------------------|
| Type | Association relation |
| Source | wifi |
| Target | tablet |

Association relation

| | |
|---------------|----------------------|
| Type | Association relation |
| Source | wifi |
| Target | Notebook |

Association relation

| | |
|---------------|----------------------|
| Type | Association relation |
| Source | internet |
| Target | router |

Composition relation

| | |
|---------------|----------------------|
| Type | Composition relation |
| Source | home office |
| Target | smartphone |

Composition relation

| | |
|---------------|----------------------|
| Type | Composition relation |
| Source | home office |
| Target | Notebook |

Association relation

| | |
|---------------|----------------------|
| Type | Association relation |
| Source | internet |
| Target | smartphone |

Association relation

| | |
|---------------|----------------------|
| Type | Association relation |
| Source | internet |
| Target | Notebook |

Composition relation

| | |
|---------------|----------------------|
| Type | Composition relation |
| Source | Logistika |
| Target | SHM |

Association relation

| | |
|---------------|----------------------|
| Type | Association relation |
| Source | wifi |
| Target | router |

Flow relation

| | |
|---------------|---------------|
| Type | Flow relation |
| Source | router |
| Target | tiskárna |

Association relation

| | |
|---------------|----------------------|
| Type | Association relation |
| Source | Huťák |
| Target | vytvoření nabídky |

Access relation

| | |
|---------------|-------------------|
| Type | Access relation |
| Source | vytvoření nabídky |
| Target | Data |

Serving relation

| | |
|---------------|-------------------|
| Type | Serving relation |
| Source | vytvoření nabídky |
| Target | Junction |

Serving relation

| | |
|---------------|--------------------------------|
| Type | Serving relation |
| Source | zajištění logistických operací |
| Target | Junction |

Access relation

| | |
|---------------|--------------------------------|
| Type | Access relation |
| Source | zajištění logistických operací |
| Target | Data |

Composition relation

| | |
|---------------|----------------------|
| Type | Composition relation |
| Source | NPIS |
| Target | Logistika |

Composition relation

| | |
|---------------|----------------------|
| Type | Composition relation |
| Source | NPIS |
| Target | Obchod |

Composition relation

| | |
|---------------|----------------------|
| Type | Composition relation |
| Source | NPIS |
| Target | Nákup |

Composition relation

| | |
|---------------|-------------------------------|
| Type | Composition relation |
| Source | oblast zařízení |
| Target | SHM (sklad hutního materiálu) |

Composition relation

| | |
|---------------|------------------------|
| Type | Composition relation |
| Source | oblast zařízení |
| Target | administrativní budova |

Composition relation

| | |
|---------------|----------------------|
| Type | Composition relation |
| Source | oblast zařízení |
| Target | kancelář Bratislava |

Composition relation

| | |
|---------------|----------------------|
| Type | Composition relation |
| Source | oblast zařízení |
| Target | home office |

Composition relation

| | |
|---------------|----------------------|
| Type | Composition relation |
| Source | oblast zařízení |
| Target | cloud server |

Composition relation

| | |
|---------------|----------------------|
| Type | Composition relation |
| Source | oblast zařízení |

| | |
|---------------|----------|
| Target | internet |
|---------------|----------|

Composition relation

| | |
|---------------|----------------------|
| Type | Composition relation |
| Source | oblast aplikací |
| Target | NPIS |

Composition relation

| | |
|---------------|--------------------------------|
| Type | Composition relation |
| Source | oblast aplikací |
| Target | Pila (webové rozhraní pro SHM) |

Composition relation

| | |
|---------------|----------------------|
| Type | Composition relation |
| Source | oblast aplikací |
| Target | Data |

Association relation

| | |
|---------------|----------------------|
| Type | Association relation |
| Source | home office |
| Target | Junction |

Association relation

| | |
|---------------|----------------------|
| Type | Association relation |
| Source | kancelář Bratislava |
| Target | Junction |

Association relation

| | |
|---------------|------------------------|
| Type | Association relation |
| Source | administrativní budova |
| Target | Junction |

Association relation

| | |
|---------------|----------------------|
| Type | Association relation |
| Source | Junction |
| Target | Junction |

Realization relation

| | |
|---------------|----------------------------|
| Type | Realization relation |
| Source | Naplnění potřeby zákazníka |
| Target | vytváření Zakázky |

Realization relation

| | |
|-------------|----------------------|
| Type | Realization relation |
|-------------|----------------------|

| | |
|---------------|-------------------------------|
| Source | Naplnění potřeby zákazníka |
| Target | zpracování skladových operací |

Realization relation

| | |
|---------------|------------------------------|
| Type | Realization relation |
| Source | Naplnění potřeby zákazníka |
| Target | vytváření skladových operací |

Realization relation

| | |
|---------------|------------------------------|
| Type | Realization relation |
| Source | Naplnění potřeby zákazníka |
| Target | vytváření objednávek přeprav |

Realization relation

| | |
|---------------|----------------------------|
| Type | Realization relation |
| Source | Naplnění potřeby zákazníka |
| Target | vytváření objednávky |

Association relation

| | |
|---------------|----------------------|
| Type | Association relation |
| Source | Obchod |
| Target | vytváření Zakázky |

Association relation

| | |
|---------------|------------------------------|
| Type | Association relation |
| Source | Logistika |
| Target | vytváření skladových operací |

Association relation

| | |
|---------------|-------------------------------|
| Type | Association relation |
| Source | Logistika |
| Target | zpracování skladových operací |

Association relation

| | |
|---------------|----------------------|
| Type | Association relation |
| Source | Nákup |
| Target | vytváření objednávky |

Association relation

| | |
|---------------|------------------------------|
| Type | Association relation |
| Source | Logistika |
| Target | vytváření objednávek přeprav |

Association relation

| | |
|---------------|----------------------|
| Type | Association relation |
| Source | NPIS |
| Target | Data |

Triggering relation

| | |
|---------------|-------------------------------|
| Type | Triggering relation |
| Source | vytváření skladových operací |
| Target | zpracování skladových operací |

Composition relation

| | |
|---------------|----------------------------|
| Type | Composition relation |
| Source | oblast aplikací |
| Target | Naplnění potřeby zákazníka |

Composition relation

| | |
|---------------|----------------------------------|
| Type | Composition relation |
| Source | oblast business |
| Target | obchodní část obchodního případu |

Composition relation

| | |
|---------------|------------------------------------|
| Type | Composition relation |
| Source | oblast business |
| Target | operativní část obchodního případu |

Association relation

| | |
|---------------|----------------------|
| Type | Association relation |
| Source | Junction |
| Target | oblast business |

Association relation

| | |
|---------------|----------------------|
| Type | Association relation |
| Source | oblast aplikací |
| Target | oblast business |

Composition relation

| | |
|---------------|----------------------|
| Type | Composition relation |
| Source | Projektový záměr |
| Target | Work Package |

Composition relation

| | |
|---------------|----------------------|
| Type | Composition relation |
| Source | Projektový záměr |
| Target | Work Package |

Composition relation

| | |
|---------------|----------------------|
| Type | Composition relation |
| Source | Projektový záměr |
| Target | Work Package |

Aggregation relation

| | |
|---------------|----------------------|
| Type | Aggregation relation |
| Source | Projektový záměr |
| Target | Výroba a sklad |

Aggregation relation

| | |
|---------------|----------------------|
| Type | Aggregation relation |
| Source | Projektový záměr |
| Target | Obchod |

Aggregation relation

| | |
|---------------|----------------------|
| Type | Aggregation relation |
| Source | Projektový záměr |
| Target | Nákup a logistika |

Realization relation

| | |
|---------------|----------------------|
| Type | Realization relation |
| Source | Projektový záměr |
| Target | BBIS |

Association relation

| | |
|---------------|----------------------|
| Type | Association relation |
| Source | NPIS |
| Target | Projektový záměr |

Association relation

| | |
|---------------|----------------------|
| Type | Association relation |
| Source | NPIS |
| Target | Přechod |

Association relation

| | |
|---------------|----------------------|
| Type | Association relation |
| Source | Přechod |
| Target | BBIS |

Realization relation

| | |
|---------------|----------------------|
| Type | Realization relation |
| Source | Projektový záměr |

| | |
|---------------|--|
| Target | Digitizace a digitalizace skladových operací |
|---------------|--|

Realization relation

| | |
|---------------|--|
| Type | Realization relation |
| Source | Výroba a sklad |
| Target | Digitizace a digitalizace skladových operací |

Realization relation

| | |
|---------------|--------------------------------|
| Type | Realization relation |
| Source | Projektový záměr |
| Target | Automatizace vytváření zakázek |

Realization relation

| | |
|---------------|--------------------------------|
| Type | Realization relation |
| Source | Obchod |
| Target | Automatizace vytváření zakázek |

Realization relation

| | |
|---------------|--|
| Type | Realization relation |
| Source | Projektový záměr |
| Target | Automatizace / elektronizace logistiky |

Realization relation

| | |
|---------------|--|
| Type | Realization relation |
| Source | Nákup a logistika |
| Target | Automatizace / elektronizace logistiky |

Association relation

| | |
|---------------|----------------------|
| Type | Association relation |
| Source | pracovní terminál |
| Target | router |

Association relation

| | |
|---------------|----------------------|
| Type | Association relation |
| Source | oblast zařízení |
| Target | oblast bussines |

Association relation

| | |
|---------------|----------------------|
| Type | Association relation |
| Source | oblast zařízení |
| Target | oblast aplikací |

Association relation

| | |
|-------------|----------------------|
| Type | Association relation |
|-------------|----------------------|

| | |
|---------------|------------------|
| Source | Charakteristika |
| Target | Finanční analýza |

Association relation

| | |
|---------------|----------------------|
| Type | Association relation |
| Source | Finanční analýza |
| Target | Ekonomická analýza |

Association relation

| | |
|---------------|-----------------------|
| Type | Association relation |
| Source | Charakteristika |
| Target | prezentace kontextu , |

Composition relation

| | |
|---------------|----------------------|
| Type | Composition relation |
| Source | NPIS |
| Target | FOK |

Realization relation

| | |
|---------------|----------------------------|
| Type | Realization relation |
| Source | Naplnění potřeby zákazníka |
| Target | fakturace |

Association relation

| | |
|---------------|----------------------|
| Type | Association relation |
| Source | FOK |
| Target | fakturace |

Composition relation

| | |
|---------------|----------------------|
| Type | Composition relation |
| Source | oblast bussines |
| Target | faktura |

Triggering relation

| | |
|---------------|---------------------|
| Type | Triggering relation |
| Source | dodaný materiál |
| Target | oblast bussines |

Composition relation

| | |
|---------------|----------------------|
| Type | Composition relation |
| Source | oblast aplikací |
| Target | fakturace |

Triggering relation

| | |
|---------------|---------------------|
| Type | Triggering relation |
| Source | dodaný materiál |
| Target | fakturace |

Association relation

| | |
|---------------|----------------------|
| Type | Association relation |
| Source | fakturace |
| Target | faktura |

Association relation

| | |
|---------------|----------------------|
| Type | Association relation |
| Source | faktura |
| Target | Zákazník |

Composition relation

| | |
|---------------|---|
| Type | Composition relation |
| Source | oblast bussines |
| Target | FOK (ekonomické oddělení, HR, správce budovy) |

Association relation

| | |
|---------------|---|
| Type | Association relation |
| Source | FOK (ekonomické oddělení, HR, správce budovy) |
| Target | oblast bussines |

Composition relation

| | |
|---------------|----------------------|
| Type | Composition relation |
| Source | oblast bussines |
| Target | Zákazník |

Composition relation

| | |
|---------------|----------------------|
| Type | Composition relation |
| Source | oblast aplikací |
| Target | Microsoft 365 |

Composition relation

| | |
|---------------|----------------------|
| Type | Composition relation |
| Source | Zakázka |
| Target | Příprava |

Composition relation

| | |
|---------------|----------------------|
| Type | Composition relation |
| Source | Zakázka |
| Target | Expedice |

Aggregation relation

| | |
|---------------|----------------------|
| Type | Aggregation relation |
| Source | Příprava |
| Target | Příjem materiálu |

Aggregation relation

| | |
|---------------|----------------------|
| Type | Aggregation relation |
| Source | Příprava |
| Target | Výroba |

Aggregation relation

| | |
|---------------|----------------------|
| Type | Aggregation relation |
| Source | Expedice |
| Target | Objednání dopravy |

Aggregation relation

| | |
|---------------|----------------------|
| Type | Aggregation relation |
| Source | Expedice |
| Target | Nakládka |

Assignment relation

| | |
|---------------|---------------------|
| Type | Assignment relation |
| Source | Junction |
| Target | Příprava |

Assignment relation

| | |
|---------------|---------------------|
| Type | Assignment relation |
| Source | Junction |
| Target | Nakládka |

Association relation

| | |
|---------------|----------------------------|
| Type | Association relation |
| Source | Dodavatel přepravní služby |
| Target | sběrná služba |

Association relation

| | |
|---------------|----------------------------|
| Type | Association relation |
| Source | sběrná služba |
| Target | Dodavatel přepravní služby |

Association relation

| | |
|---------------|----------------------|
| Type | Association relation |
| Source | spediční společnost |

| | |
|---------------|----------------------------|
| Target | Dodavatel přepravní služby |
|---------------|----------------------------|

Association relation

| | |
|---------------|----------------------------|
| Type | Association relation |
| Source | dopravce |
| Target | Dodavatel přepravní služby |

Composition relation

| | |
|---------------|----------------------|
| Type | Composition relation |
| Source | Expedice |
| Target | Nakládka |

Composition relation

| | |
|---------------|----------------------|
| Type | Composition relation |
| Source | Expedice |
| Target | Objednání přepravy |

Association relation

| | |
|---------------|----------------------------------|
| Type | Association relation |
| Source | organizování konkrétních přeprav |
| Target | Dodavatel přepravní služby |

Triggering relation

| | |
|---------------|---------------------|
| Type | Triggering relation |
| Source | Objednání přepravy |
| Target | Objednání přepravy |

Triggering relation

| | |
|---------------|---------------------|
| Type | Triggering relation |
| Source | Objednání přepravy |
| Target | Nakládka |

po objednání vozidla u dodavatele dopravní služby a jeho příjezdu lze nakládat

Serving relation

| | |
|---------------|----------------------------------|
| Type | Serving relation |
| Source | komunikační kanál |
| Target | organizování konkrétních přeprav |

Aggregation relation

| | |
|---------------|----------------------|
| Type | Aggregation relation |
| Source | komunikační kanál |
| Target | email |

Aggregation relation

| | |
|---------------|----------------------|
| Type | Aggregation relation |
| Source | komunikační kanál |
| Target | telefon |

Aggregation relation

| | |
|---------------|----------------------|
| Type | Aggregation relation |
| Source | komunikační kanál |
| Target | webová stránka |

Composition relation

| | |
|---------------|-------------------------------|
| Type | Composition relation |
| Source | Objednání přepravy |
| Target | určení charakteru zásilky_zak |

Composition relation

| | |
|---------------|----------------------|
| Type | Composition relation |
| Source | Objednání přepravy |
| Target | volba dodavatele |

Triggering relation

| | |
|---------------|-------------------------------|
| Type | Triggering relation |
| Source | určení charakteru zásilky_zak |
| Target | volba dodavatele |

Aggregation relation

| | |
|---------------|----------------------|
| Type | Aggregation relation |
| Source | Data |
| Target | Zakázka |

Aggregation relation

| | |
|---------------|----------------------|
| Type | Aggregation relation |
| Source | Data |
| Target | Zakázka |

Association relation

| | |
|---------------|----------------------|
| Type | Association relation |
| Source | Zakázka |
| Target | Zakázka |

Aggregation relation

| | |
|---------------|----------------------|
| Type | Aggregation relation |
| Source | Logistika |
| Target | NPIS |

Aggregation relation

| | |
|---------------|----------------------|
| Type | Aggregation relation |
| Source | NPIS |
| Target | Logistika |

Aggregation relation

| | |
|---------------|----------------------|
| Type | Aggregation relation |
| Source | Zakázka |
| Target | Pozice zakázky |

Aggregation relation

| | |
|---------------|----------------------|
| Type | Aggregation relation |
| Source | Pozice zakázky |
| Target | Vsázka |

Aggregation relation

| | |
|---------------|----------------------|
| Type | Aggregation relation |
| Source | Zakázka |
| Target | Zákazník |

Aggregation relation

| | |
|---------------|----------------------|
| Type | Aggregation relation |
| Source | Zakázka |
| Target | Termín dodání |

Aggregation relation

| | |
|---------------|----------------------|
| Type | Aggregation relation |
| Source | Logistika |
| Target | Tabule Tam |

Aggregation relation

| | |
|---------------|----------------------|
| Type | Aggregation relation |
| Source | Logistika |
| Target | Výroba |

Aggregation relation

| | |
|---------------|----------------------|
| Type | Aggregation relation |
| Source | Logistika |
| Target | Tabule výroby |

Association relation

| | |
|---------------|----------------------|
| Type | Association relation |
| Source | Tabule výroby |

| | |
|---------------|--------|
| Target | Výroba |
|---------------|--------|

Aggregation relation

| | |
|---------------|----------------------|
| Type | Aggregation relation |
| Source | Logistika |
| Target | Tabule Sem |

Composition relation

| | |
|---------------|-------------------------------|
| Type | Composition relation |
| Source | Objednání přepravy |
| Target | určení charakteru zásilky_obj |

Triggering relation

| | |
|---------------|-------------------------------|
| Type | Triggering relation |
| Source | určení charakteru zásilky_obj |
| Target | volba dodavatele |

Composition relation

| | |
|---------------|----------------------|
| Type | Composition relation |
| Source | Objednání přepravy |
| Target | volba dodavatele |

Aggregation relation

| | |
|---------------|----------------------|
| Type | Aggregation relation |
| Source | Objednávka |
| Target | Objednání přepravy |

Composition relation

| | |
|---------------|----------------------|
| Type | Composition relation |
| Source | oblast bussines |
| Target | SHM |

Aggregation relation

| | |
|---------------|----------------------|
| Type | Aggregation relation |
| Source | Logistika |
| Target | Skladové operace |

Aggregation relation

| | |
|---------------|----------------------|
| Type | Aggregation relation |
| Source | Data |
| Target | Objednávka |

Aggregation relation

| | |
|-------------|----------------------|
| Type | Aggregation relation |
|-------------|----------------------|

| | |
|---------------|------------|
| Source | Objednávka |
| Target | Dodavatel |

Aggregation relation

| | |
|---------------|----------------------|
| Type | Aggregation relation |
| Source | Objednávka |
| Target | Termín k naložení |

Aggregation relation

| | |
|---------------|----------------------|
| Type | Aggregation relation |
| Source | Pozice objednávky |
| Target | Vsázka |

Aggregation relation

| | |
|---------------|----------------------|
| Type | Aggregation relation |
| Source | Objednávka |
| Target | Pozice objednávky |

Flow relation

| | |
|---------------|--------------------------------|
| Type | Flow relation |
| Source | Pila (webové rozhraní pro SHM) |
| Target | Výroba |

Association relation

| | |
|---------------|----------------------|
| Type | Association relation |
| Source | Junction |
| Target | Výroba |

Association relation

| | |
|---------------|----------------------|
| Type | Association relation |
| Source | Junction |
| Target | Skladové operace |

Flow relation

| | |
|---------------|--------------------------|
| Type | Flow relation |
| Source | Desktopová aplikace NPIS |
| Target | NPIS |

Access relation

| | |
|---------------|-----------------|
| Type | Access relation |
| Source | Výroba |
| Target | Junction |

Access relation

| | |
|---------------|------------------|
| Type | Access relation |
| Source | Skladové operace |
| Target | Junction |

Serving relation

| | |
|---------------|------------------------------|
| Type | Serving relation |
| Source | vytváření objednávek přeprav |
| Target | Naplnění potřeby zákazníka |

Serving relation

| | |
|---------------|------------------------------|
| Type | Serving relation |
| Source | vytváření skladových operací |
| Target | Naplnění potřeby zákazníka |

Serving relation

| | |
|---------------|-------------------------------|
| Type | Serving relation |
| Source | zpracování skladových operací |
| Target | Naplnění potřeby zákazníka |

Composition relation

| | |
|---------------|----------------------|
| Type | Composition relation |
| Source | BBIS |
| Target | Logistika a nákup |

Composition relation

| | |
|---------------|----------------------|
| Type | Composition relation |
| Source | BBIS |
| Target | Výroba a sklad |

Composition relation

| | |
|---------------|----------------------|
| Type | Composition relation |
| Source | BBIS |
| Target | Obchod |

Flow relation

| | |
|---------------|----------------------|
| Type | Flow relation |
| Source | Uživatelské rozhraní |
| Target | BBIS |

Association relation

| | |
|---------------|-------------------------------|
| Type | Association relation |
| Source | Výroba a sklad |
| Target | zpracování skladových operací |

Serving relation

| | |
|---------------|------------------------------|
| Type | Serving relation |
| Source | určení charakteru zásilky |
| Target | vytváření objednávek přeprav |

Triggering relation

| | |
|---------------|---------------------------|
| Type | Triggering relation |
| Source | určení charakteru zásilky |
| Target | volba typu přepravy |

Triggering relation

| | |
|---------------|---------------------|
| Type | Triggering relation |
| Source | volba typu přepravy |
| Target | objednání přepravy |

Aggregation relation

| | |
|---------------|----------------------|
| Type | Aggregation relation |
| Source | Data |
| Target | Položky zásob |

Association relation

| | |
|---------------|----------------------|
| Type | Association relation |
| Source | Vsázka |
| Target | Položky zásob |

Aggregation relation

| | |
|---------------|----------------------|
| Type | Aggregation relation |
| Source | Data |
| Target | Položky zásob |

Aggregation relation

| | |
|---------------|----------------------|
| Type | Aggregation relation |
| Source | Objednávka |
| Target | Dodavatel |

Aggregation relation

| | |
|---------------|----------------------|
| Type | Aggregation relation |
| Source | Zakázka |
| Target | Pozice zakázky |

Aggregation relation

| | |
|---------------|----------------------|
| Type | Aggregation relation |
| Source | Zakázka |

| | |
|---------------|----------|
| Target | Zákazník |
|---------------|----------|

Aggregation relation

| | |
|---------------|----------------------|
| Type | Aggregation relation |
| Source | Data |
| Target | Objednávka |

Aggregation relation

| | |
|---------------|----------------------|
| Type | Aggregation relation |
| Source | Objednávka |
| Target | Termín k naložení |

Aggregation relation

| | |
|---------------|----------------------|
| Type | Aggregation relation |
| Source | Pozice zakázky |
| Target | Vsázka |

Aggregation relation

| | |
|---------------|----------------------|
| Type | Aggregation relation |
| Source | Zakázka |
| Target | Termín dodání |

Aggregation relation

| | |
|---------------|----------------------|
| Type | Aggregation relation |
| Source | Data |
| Target | Zakázka |

Aggregation relation

| | |
|---------------|----------------------|
| Type | Aggregation relation |
| Source | Objednávka |
| Target | Pozice objednávky |

Access relation

| | |
|---------------|-----------------|
| Type | Access relation |
| Source | fakturace |
| Target | faktura |

Flow relation

| | |
|---------------|------------------|
| Type | Flow relation |
| Source | Příjem materiálu |
| Target | Výroba |

Flow relation

| | |
|-------------|---------------|
| Type | Flow relation |
|-------------|---------------|

| | |
|---------------|----------|
| Source | Výroba |
| Target | Expedice |

Association relation

| | |
|---------------|------------------------------|
| Type | Association relation |
| Source | Příjem materiálu |
| Target | vytváření skladových operací |

Association relation

| | |
|---------------|------------------------------|
| Type | Association relation |
| Source | Výroba |
| Target | vytváření skladových operací |

Association relation

| | |
|---------------|------------------------------|
| Type | Association relation |
| Source | vytváření skladových operací |
| Target | Expedice |

Composition relation

| | |
|---------------|----------------------|
| Type | Composition relation |
| Source | Výroba |
| Target | Určení pracoviště |

Composition relation

| | |
|---------------|----------------------|
| Type | Composition relation |
| Source | Výroba |
| Target | Zařazení do výroby |

Triggering relation

| | |
|---------------|---------------------|
| Type | Triggering relation |
| Source | Zařazení do výroby |
| Target | Určení pracoviště |

Triggering relation

| | |
|---------------|---------------------|
| Type | Triggering relation |
| Source | Určení pracoviště |
| Target | Zařazení do výroby |

po určení pracoviště proběhne zařazení do časového plánu

chce dodat zboží / materiál

| | |
|---------------|----------------------|
| Type | Association relation |
| Source | Zákazník |
| Target | ocel |

Zákazníci ví přesně nebo přibližně, co potřebuje

CO, KDY, KAM

| | |
|---------------|-----------------|
| Type | Access relation |
| Source | Tabule Tam |
| Target | Zakázka |

CO, KDY, ODKUD

| | |
|---------------|-----------------|
| Type | Access relation |
| Source | Tabule Sem |
| Target | Objednávka |

dodaný materiál

| | |
|---------------|----------------------|
| Type | Association relation |
| Source | Objednávka |
| Target | Položky zásob |

dodaný materiál

| | |
|---------------|----------------------|
| Type | Association relation |
| Source | Objednávka |
| Target | Položky zásob |

doplňuje

| | |
|---------------|----------------------|
| Type | Association relation |
| Source | Nabídka |
| Target | Nákup |

Nákup doplňuje Nabídku údaji o nákupní ceně materiálu a termínu

EDI

| | |
|---------------|------------------------------------|
| Type | Association relation |
| Source | objednání přepravy |
| Target | IS partnerské spediční společnosti |

elektronická výměna dat; spedice má vzhled do seznamu požadavků k realizaci dopravy; vytváří OD

fakturuje

| | |
|---------------|---|
| Type | Flow relation |
| Source | FOK (ekonomické oddělení, HR, správce budovy) |
| Target | Zákazník |

FOK zasílá faktury zákazníkům na základě expedovaných zakázek

fakturují

| | |
|-------------|---------------|
| Type | Flow relation |
|-------------|---------------|

| | |
|---------------|---|
| Source | Dodavatelé |
| Target | FOK (ekonomické oddělení, HR, správce budovy) |

faktury od dodavatelů za dodaný materiál a služby

Fyzicky vykonává

| | |
|---------------|---------------------|
| Type | Assignment relation |
| Source | SHM |
| Target | Junction |

fyzická činnost

| | |
|---------------|------------------|
| Type | Serving relation |
| Source | SHM |
| Target | Zakázka |

příjem materiálu, kontrola, příprava, vyskladnění

generuje

| | |
|---------------|---------------------|
| Type | Triggering relation |
| Source | Nabídka |
| Target | Zakázka |

Když zákazník akceptuje Nabídku, vzniká z ní Zakázka. (možná Flow relation?)

komunikuje

| | |
|---------------|------------------|
| Type | Serving relation |
| Source | Prodej |
| Target | Zákazník |

Prodejce komunikuje se zákazníkem o technické specifikaci, termínu dodání, ceně

komunikuje

| | |
|---------------|----------------------|
| Type | Association relation |
| Source | Microsoft 365 |
| Target | NPIS |

export dat / reportů

komunikuje s dodavatelem přepravních služeb

| | |
|---------------|----------------------------------|
| Type | Association relation |
| Source | Logistika |
| Target | organizování konkrétních přeprav |

komunikují

| | |
|---------------|------------------|
| Type | Serving relation |
| Source | Dodavatelé |

| | |
|---------------|-------|
| Target | Nákup |
|---------------|-------|

Nákup komunikuje s dodavateli o technické specifikaci, termínu dodání / vyzvednutí, ceně

navrhuje

| | |
|---------------|---------------------|
| Type | Triggering relation |
| Source | Prodej |
| Target | Nabídka |

Prodejce po komunikaci se zákazníkem o jeho potřebě vytváří Nabídku

objednává

| | |
|---------------|-------------------------------------|
| Type | Flow relation |
| Source | objednání přepravy |
| Target | objednávkové rozhraní sběrné služby |

nápojení na API systému sběrné služby

obsluhuje

| | |
|---------------|--------------------------------|
| Type | Association relation |
| Source | SHM |
| Target | Pila (webové rozhraní pro SHM) |

organizuje

| | |
|---------------|------------------|
| Type | Serving relation |
| Source | Logistika |
| Target | Zakázka |

Logistika organizuje kroky vedoucí k expedici materiálu - příjem, výroba, zajištění dopravy, potřebné dokumenty a akce v IS

ovládá

| | |
|---------------|--------------------------|
| Type | Association relation |
| Source | Desktopová aplikace NPIS |
| Target | NPIS |

ovládá

| | |
|---------------|----------------------|
| Type | Association relation |
| Source | Uživatelské rozhraní |
| Target | BBIS |

pl

| | |
|---------------|------------------|
| Type | Serving relation |
| Source | SHM |
| Target | Logistika |

podporuje

| | |
|---------------|------------------|
| Type | Serving relation |
| Source | oblast aplikací |
| Target | oblast business |

Informační systém slouží procesům obchodní činnosti

posílá dopravní prostředek

| | |
|---------------|----------------------------------|
| Type | Serving relation |
| Source | organizování konkrétních přeprav |
| Target | Objednání přepravy |

posílá dopravní prostředek

| | |
|---------------|----------------------------------|
| Type | Serving relation |
| Source | organizování konkrétních přeprav |
| Target | Objednání přepravy |

přístupuje

| | |
|---------------|----------------------|
| Type | Association relation |
| Source | oblast aplikací |
| Target | oblast zařízení |

přístupuje

| | |
|---------------|--------------------------------|
| Type | Assignment relation |
| Source | Pila (webové rozhraní pro SHM) |
| Target | zpracování skladových operací |

přístupuje

| | |
|---------------|--------------------------------|
| Type | Association relation |
| Source | Pila (webové rozhraní pro SHM) |
| Target | Junction |

přístup k databázi

| | |
|---------------|-----------------|
| Type | Access relation |
| Source | NPIS |
| Target | Data |

přístup k databázi

| | |
|---------------|-----------------|
| Type | Access relation |
| Source | BBIS |
| Target | Data |

realizuje

| | |
|---------------|----------------------|
| Type | Realization relation |
| Source | Logistika a nákup |

| | |
|---------------|------------------------------|
| Target | vytváření objednávek přeprav |
|---------------|------------------------------|

realizuje

| | |
|---------------|------------------------------|
| Type | Realization relation |
| Source | Logistika a nákup |
| Target | vytváření skladových operací |

rezervace

| | |
|---------------|----------------------|
| Type | Association relation |
| Source | Položky zásob |
| Target | Vsázka |

vybrané / použitelné zásoby pro Pozici zakázky

rezervace

| | |
|---------------|----------------------|
| Type | Association relation |
| Source | Položky zásob |
| Target | Vsázka |

vybrané / použitelné zásoby pro Pozici zakázky

rozhoduje se o

| | |
|---------------|----------------------|
| Type | Association relation |
| Source | Zákazník |
| Target | Nabídka |

umožňuje

| | |
|---------------|------------------------------|
| Type | Realization relation |
| Source | Tabule Sem |
| Target | vytváření objednávek přeprav |

umožňuje

| | |
|---------------|------------------------------|
| Type | Realization relation |
| Source | Tabule Tam |
| Target | vytváření objednávek přeprav |

umožňuje

| | |
|---------------|------------------------------|
| Type | Realization relation |
| Source | Skladové operace |
| Target | vytváření skladových operací |

umožňuje

| | |
|---------------|------------------------------|
| Type | Realization relation |
| Source | Výroba |
| Target | vytváření skladových operací |

vytváří

| | |
|---------------|------------------|
| Type | Serving relation |
| Source | Junction |
| Target | Nabídka |

vytváří Zakázky

| | |
|---------------|----------------------------|
| Type | Triggering relation |
| Source | Obchod |
| Target | Naplnění potřeby zákazníka |

zadáva poptávku

| | |
|---------------|------------------|
| Type | Serving relation |
| Source | Huťák |
| Target | Zákazník |

zajišťuje

| | |
|---------------|------------------|
| Type | Serving relation |
| Source | Junction |
| Target | Zakázka |

zajišťuje materiál

| | |
|---------------|------------------|
| Type | Serving relation |
| Source | Objednávka |
| Target | Zakázka |

Dovoz materiálu od dodavatelů určeného buď přímo na konkrétní zakázku, nebo jako skladová zásoba

úkoluje. plánuje činnost

| | |
|---------------|---------------|
| Type | Flow relation |
| Source | Logistika |
| Target | SHM |

Logistika řídí pracovníky SHM

čte požadavek, zapisuje realizaci

| | |
|---------------|-----------------|
| Type | Access relation |
| Source | Junction |
| Target | Pozice zakázky |

Pozice má zadaný pracovní list, Výroba zapisuje fyzický stav (jaká konkrétní zásoba byla použita, hmotnost, potvrzení splnění požadavku)

čte požadavky

| | |
|-------------|-----------------|
| Type | Access relation |
|-------------|-----------------|

| | |
|---------------|-----------|
| Source | Logistika |
| Target | Zakázka |

Pracovníci logistiky získávají z přehledových tabulí Tabule Tam a Tabule Výroby ucelený obraz o tom co, kdy a kam dodat.

řeší odchylky

| | |
|---------------|------------------|
| Type | Serving relation |
| Source | Prodej |
| Target | Junction |

řeší odchylky

| | |
|---------------|------------------|
| Type | Serving relation |
| Source | Logistika |
| Target | Junction |

řeší odchylky

| | |
|---------------|---|
| Type | Association relation |
| Source | FOK (ekonomické oddělení, HR, správce budovy) |
| Target | null |