

UNIVERZITA PALACKÉHO V OLOMOUCI

Přírodovědecká fakulta

Katedra geografie



Bc. Jan PLECHÁČ

Workoutová hřiště pohledem geografie času

Diplomová práce

Vedoucí práce: Mgr. Miloslav ŠERÝ, Ph.D.

Olomouc 2023

Bibliografický záznam

- Autor (os. Číslo):** Jan Plecháč (R210617)
- Studijní obor:** Učitelství geografie a matematiky pro střední školy
- Název práce:** Workoutová hřiště pohledem geografie času
- Title of thesis:** Workout playgrounds from a geography of time perspective
- Vedoucí práce:** Mgr. Miloslav Šerý, Ph.D.
- Rozsah práce:** 106 stran, 7 vázaných příloh
- Abstrakt:** Diplomová práce se zabývá charakterem workoutového hřiště v Čechových sadech. Speciálně je zde věnována pozornost výzkumu časové dimenze tohoto místa v každodenním, sociálním a prostorovém kontextu. Účelem dané práce je tedy především rozklíčování četnosti návštěvníků hřiště v průběhu dne včetně jejich stráveného času na sportovišti, popisu aktivit, a odhalení jejich fyziologické a sociální struktury. K výstupům práce lze také zařadit analýzu charakteru docházky v souvislosti s prostorovou distribucí uživatelů. Celý výzkumný produkt je posazený do konceptuálního rámce vědní disciplíny geografie času.
- Klíčová slova:** workoutové hřiště, geografie času, street workout, kalisthenika, koncepty geografie času
- Abstract:** The thesis deals with the character of the workout playground in Čechovy sady. Special attention is paid here to the research of the time dimension of this place in the everyday, social and spatial context. The purpose of this work is therefore primarily to unravel the frequency of visitors to the playground during the day, including their time spent on that sports field, description of activities, and detection their physiological and social structure. Outputs of the thesis can also include an analysis of the character of attendance in connection with the spatial distribution of users. The whole research product is placed to the conceptual framework of the scientific discipline of time geography.
- Key words:** workout playground, time geography, street workout, calisthenics, concepts of time geography

Prohlášení

Prohlašuji, že jsem tuto diplomovou práci vypracoval samostatně pod vedením pana Mgr. Miloslava Šerého, Ph.D. a všechny použité zdroje důkladně uvedl v seznamu literatury a v seznamu internetových zdrojů.

V Olomouci, dne 20.4. 2023

.....

Bc. Jan Plecháč

Poděkování

Rád bych touto cestou poděkoval panu Mgr. Miloslavovi Šerému, Ph.D. za ochotu, vřelé jednání, užitečné rady a připomínky, pomoc se sběrem primárních dat, a především vedení této kvalifikační práce. Své upřímné poděkování bych rád vyjádřil svému otci Janu Plecháčovi, partnerce Bc. Kateřině Mannlové, kamarádovi Janu Dudášovi, kteří se podíleli na sběru primárních dat a pomohli tak k realizaci výzkumu, jenž je nedílnou součástí této diplomové práce. Vřele také děkuji své rodině a kamarádům, jež mi byli po celou dobu studia oporou.

UNIVERZITA PALACKÉHO V OLMOUCI

Přírodovědecká fakulta

Akademický rok: 2021/2022

ZADÁNÍ DIPLOMOVÉ PRÁCE

(projektu, uměleckého díla, uměleckého výkonu)

Jméno a příjmení: Jan PLECHÁČ
Osobní číslo: R210617
Studijní program: N0114A330001 Učitelství geografie pro střední školy
Téma práce: Workoutová hřiště pohledem geografie času
Zadávající katedra: Katedra geografie

Zásady pro vypracování

Diplomová práce se bude obsahově zabývat specifickým typem veřejného místa, workoutovým hřištěm. V rámci diplomové práce bude analyzována především dimenze času těchto míst. V teoretické části student rozpracuje klíčové koncepty, na jejichž základě bude diplomová práce postavena. Následně bude provedena analýza primárních dat, jejíž výsledky poté budou interpretovány a v závěrečné části práce taktéž podrobeny diskusi. Pro získání primárních dat budou voleny takové metody jejich kolekce, které budou odpovídat požadavkům výzkumných otázek formulovaných studentem.

Rozsah pracovní zprávy: 20 000 – 24 000 slov
Rozsah grafických prací: Podle potřeb zadání
Forma zpracování diplomové práce: tištěná

Seznam doporučené literatury:

Ellegård, K. (2019): *Thinking time geography. Concepts, methods and applications*. Routledge, London a New York.
Frantál, B., Klapka, P., Siwek, T. (2012): Lidské chování v prostoru a čase: teoreticko-metodologická východiska. *Sociologický časopis/Czech Sociological Review*, 1 (1), 833–857.
Paasi, A. (2002): Place and region: regional worlds and words. *Progress in human geography*, 26 (6), 802–811.
Pred, A. (1984): Place as Historically Contingent Process: Structuration and the Time-Geography of Becoming Places. *Annals of the Association of American Geographers*, 74 (2), 279–297.

Vedoucí diplomové práce: Mgr. Miloslav Šerý, Ph.D.
Katedra geografie

Datum zadání diplomové práce: 27. ledna 2022
Termin odevzdání diplomové práce: 10. dubna 2023

L.S.

doc. RNDr. Martin Kubala, Ph.D.
děkan

prof. RNDr. Marián Halás, Ph.D.
vedoucí katedry

V Olomouci dne 27. ledna 2022

Obsah

Úvod a cíle	9
1. Geografie času jako vědní disciplína.....	11
1.1. Vznik a vývoj geografie času v kontextu geografických proudů	11
1.2. Výzkumné problémy zkoumané v rámci geografie času.....	15
2. Teoretická východiska.....	18
2.1. Konceptuální a metodologický aparát geografie času	18
2.1.1. Základní koncepty geografie času	18
2.1.2. Přístupy a metody geografie času	23
2.2. Místo a region pohledem geografie času.....	24
2.3. Workoutová hřiště	26
2.3.1. Kalistenika a street workout (definice a vývoj).....	26
2.3.2. Základní cviky	28
2.3.3. Subkultura workoutových komunit v ČR.....	31
2.3.4. Workoutové hřiště jako místo	31
2.3.5. Rozvoj workoutových hřišť v ČR	32
3. Metodická část.....	34
3.1. Pojednání o sběru primárních dat	34
3.2. Přímé pozorování a jeho průběh.....	36
3.3. Dotazníkové šetření a jeho průběh	38
3.4. Zpracování a interpretace dat	39
4. Charakteristika zájmového území – město Olomouc	41
4.1. Základní charakteristika města Olomouc	41
4.2. Demografická struktura	43
4.2.1. Struktura podle pohlaví a věku.....	43
4.2.2. Vzdělanostní struktura.....	47
4.3. Workoutové hřiště v Čechových sadech	48
4.4. Další workoutová hřiště v Olomouci.....	50

5.	Výsledky analýzy dat	52
5.1.	Denní rytmicita.....	52
5.2.	Týdenní rytmicity (pracovní vs všední den).....	53
5.3.	Sezónní rytmicity a četnostní časová rozložení.....	56
5.4.	Struktura pohlaví	62
5.5.	Věková struktura	65
5.6.	Skupinová struktura.....	70
5.7.	Primární Účel	73
5.8.	Sociální a vzdělanostní struktura.....	75
5.9.	Struktura docházky a prostorová distribuce uživatelů.....	76
6.	Diskuse	81
	Závěr.....	84
	Summary	86
	Seznam použité literatury a zdrojů	88
	Literatura	88
	Zdroje obrázků a datové zdroje	97
	Seznam vázaných příloh.....	99
	Seznam obrázků	100
	Seznam tabulek.....	101

Úvod a cíle

V souvislosti se správou a revitalizací veřejných prostranství či modifikací soukromých pozemků, můžeme být v posledních 10 letech svědky expanze výstavby fitness parků, workoutových stezek, parkurových sportovišť nebo workoutových hřišť. Posledním zmíněným sportovištěm bude věnována tato kvalifikační práce. Na samém počátku streetworkoutového boomu v České republice bylo několik internetových videí, jež se původně šířila z newyorských ghatt (Jeřábková, 2019). K dnešnímu dni je evidováno více než 1150 workoutových hřišť po celé ČR. Daná práce se pokusí hodnotit tuto sportovní infrastrukturu prostřednictvím geografie času. Za tímto účelem bylo vybráno workoutové hřiště v severozápadním výběžku Čechových sadů, jež se nachází v Olomouci.

Hlavní cíl diplomové práce spočívá v analýze především časové dimenze tohoto vybraného místa v symbióze s konceptualizací geografie času. Na základě studia odborné literatury (viz kap. 1 a 2) byly stanoveny výzkumné otázky vztahující se k workoutovému hřišti v Čechových sadech:

- Kdy v průběhu dne navštěvuje hřiště nejvíce lidí?
- Jaké jsou rozdíly časové dimenze hřiště v pracovní a víkendový den?
- V čem se odlišují sezónní rytmicity na workoutovém hřišti?
- Kolik času tráví jedinci v rámci každodenních aktivit na hřišti napříč ročními obdobími?
- Jaký je charakter genderové, věkové a skupinové struktury uživatelů workoutového hřiště v závislosti na ročním období a na stráveném času v rámci sledovaného dne?
- Za jakými účely navštěvují jednotlivci workoutové hřiště?
- Jaká je charakteristika sociální struktury a složení respondentů podle nejvyššího dosaženého vzdělání na hřišti?
- Jaký je charakter docházky na hřiště (čas přemístění z předešlého místa (stanice), intenzita, druh dopravního prostředku, odkud)?

Struktura práce je diverzifikována do několika částí. Na samém úvodu je představena geografie času jako vědní disciplína včetně svého vzniku a vývoje. Úvodní část v sobě zahrnuje rovněž prezentaci výzkumných problémů zkoumaných metodami geografie času, následuje popis vnímání místa pohledem geografie času. Teoretickou pasáž spoluutvářejí teoretická východiska, kde jsou interpretovány základní koncepty a metodologický aparát geografie času. Teoretické zarámování doplňuje charakter workoutových hřišť včetně jejich rozvoje v souvislosti s kalistenikou a street workoutem. Metodická část je zaměřena na charakteristiku metod a popisné statistiky, jež představují prostředky k naplnění výzkumných otázek. Na metodickou kapitolu navazuje úsek zaměřený na charakteristiku zájmového území zahrnujícího krom bezprostředního okolí hřiště také prvky základní geografické analýzy Olomouce včetně prostorové distribuce olomouckých workoutových hřišť. Posléze v 5. kapitole je věnován prostor analýze a interpretaci výsledků, které přinesla analýza primárních dat získaných níže představenými metodami. Samotné výsledky budou poté podrobeny

diskusi, která předchází vyjádření k výzkumným otázkám a formulaci hlavních závěrů práce. Dokument doplňují seznam použité literatury a zdrojů a vázané přílohy.

1. Geografie času jako vědní disciplína

Tato nedílná složka kvalifikační práce je koncipována za účelem představení geografie času jako vědní disciplíny. V následujících kapitolách bude pojednáno o vzniku a vývoji této geografické disciplíny v kontextu geografických proudů a následně zde bude prezentováno spektrum problémů, které byly nebo stále ještě jsou zkoumány metodami geografie času v zahraničí i na domácí půdě.

1.1. Vznik a vývoj geografie času v kontextu geografických proudů

Po druhé světové válce nastává krize v oblasti humánní geografie, jež tkví mimo jiné v samotném chápání povahy geografických jevů. Doposud kladla geografie jako věda důraz na jedinečnost a specifčnost každého zkoumaného regionu. (Toušek a kol., 2008). Kritikové tehdy tvrdili, že humánní geografie nesplňuje požadavky moderní vědy, jež se vyznačovala odhalováním pravidelností a odvozováním zákonitostí. Zmíněnou krizi postupně zažehnávala tzv. kvantitativní revoluce charakteristická modifikací původní popisné disciplíny na prostorovou vědu, redukcí předmětu studia a zdůrazňováním obecných zákonitostí (Toušek a kol., 2008).

Jádry kvantitativní revoluce, jejíž difúze měla postupný proces, se staly Univerzita ve Washingtonu (západní pobřeží USA), Univerzita v Pensylvánii a univerzita v jihošvédském Lundu. Půda poslední zmíněné instituce představovala pracoviště švédského geografa Torstena Hägerstranda. Právě toto jméno je nejčastěji skloňováno s počátky geografie času (např. Thrift, 1977; Ira, 2001; Toušek, 2008; Frantál a kol., 2012). Předmětem Hägerstrandova zaměření bylo především studium migrace či studium šíření inovací ve švédském zemědělství (Toušek a kol., 2008). Od 60. let 20. st. se Hägerstrand věnoval i časoprostorové strukturované teorii, jejíž prvky nalezneme již ve 40. letech 20. st. v pozadí populačních studií (Ira, 2001). Dříve převažoval přístup, jenž pojmenoval na své přednášce německý filozof Kant. Tento postoj spočíval v tvrzení, že časová dimenze je předmět studia historiků, a naopak prostorová složka je v kompetenci geografů (Ellegard, 2019). Hägerstrand si uvědomoval, problém zachycení vzájemného vztahu různých prostorových systémů a spojení aktivit jednotlivců s určitým územím. Proto přišel s ideou potřeby zohlednění úvah o čase, lidech, konečnosti a omezení (Buttimer, 1976). O symbióze časoprostoru se později vyjádřil také britský geograf Thrift (1977), který pronesl, že oddělit čas od prostoru je zcela nemožné a prostor bez času ztrácí dynamiku. S ním souhlasí také Harvey (1994), jenž přirovnával prostor bez vztahu k času jako něco mrtvého nebo nemobilního a přidaná hodnota o časovou dimenzi pro něj představovala bohatství, život či plodnost.

Zásadním milníkem v Hägerstrandově teorii časoprostoru byly články o migracích (např. ve farnosti Asby; Hägerstrand, 1963), kde se poprvé objevila grafická vyjádření jedinců zobrazovaných jako trajektorie v časoprostoru (Carlstein a kol., 1978). Stejný autor, tedy Carlstein (1982) nazval tyto demonstrace jako socio-environmentální síťové modely, přičemž lidskou populaci přirovnal k síti cest, které procházejí přes množinu časově-prostorových lokací. Časová složka byla

Hägerstrandem zahrnuta také do výzkumu difúze inovací, která představovala další (první: studium migrace) z hlavních podmětů pro vznik geografie času (Frantál a kol., 2012). Rogers (2003) vnímal šíření inovací jako proces, v němž je inovace přenášena pomocí určitých kanálů v průběhu času mezi prvky sociálního systému.

Významný posun v rozvoji časoprostorového přístupu nastal s řešením projektu, jenž byl označen jako Využití času a ekologická organizace. Realizace této studie byla započata v roce 1966. Hägerstrand do ní zapojil i své kolegy a studenty ze své alma mater, později byl pro tento kolektiv vžit název tzv. Lundská škola (Ira, 2001). Tato výzkumná skupina prosazovala do popředí časové a prostorové dimenze primárně za účelem lepšího porozumění lidského jednání a jeho významu pro společenský život a udržitelnost. (Ellegard, 2019). Ve stejném období Lundská škola v čele s Hägerstrandem zavedla pojem geografie času (time-geography). K základním pilířům této nově vzniklé odnože geografie náleží propojení místa a časového okamžiku a orientace na vztahy a asociace v prostoru a čase (Frantál a kol., 2012). Hlavní cíl geografie času spočíval v zachycení, analýze a interpretaci čtyřrozměrné dynamiky (čtyřrozměrný prostor je horizontální rovina reprezentující prostorovou složku doplněna o vertikální časovou osu (Pred, 1977)). Lundští geografové prostřednictvím geografie času vnímali produkci či reprodukci společenského života jako jeden z výstupů působení lidských subjektů, kteří tvoří trajektorie v časoprostoru a naplňují jednotlivé projekty, jejichž realizace jsou ohraničeny určitými strukturami (Ira, 2001). Thirft (1977), Toušek a kol. (2008) zmiňují geografii času jako přístup, který zohledňuje čas a prostor jako zdroje spoluutvářející společenský život.

K další významné literatuře, která napomáhá porozumění pojmu time-geography lze začlenit Hägerstrandovu publikaci Čas, prostor a lidské podmínky (1975), kde tento geograf poukázal na skutečnosti ovlivňující lidský život a limitující organizační a strukturální formy. Jeden z výstupů tohoto díla představovalo osm postulátů, ze kterých vychází základní koncepty geografie času a jež jsou podrobněji objasněny v kap. 2.1.1. Na tomto místě je ještě dobré zmínit, že Hägerstrand při tvorbě postulátů a konceptů vycházel z jevů, jež se zdají být samozřejmé. Koncepty představují klíč k interpretaci relací a skutečností na zkoumaných úrovních (Ellegard, 2019).

Time-geography se stala také podmětem studia amerického geografa Preda, který geografii času označil za choreografii existence (1977). Pred svými myšlenkami o tom, že každý pohyb, událost či aktivita mohou být znázorněny ve čtyřrozměrném prostoru, přispěl k matematizaci geografie času. Predova choreografie existence představovala podhoubí pro výzkum dynamiky každodenního prostředí (Ira, 2001). Grafické výstupy interpretovaly jedince jako spojité čáry, které reprezentují informace o pohybu a změnách v lokaci na časoprostorové mapě. Geografie času tedy vychází z predispozic vnímání jednatelce jako cesty v časoprostoru, dále pak percepce času a prostoru jako zdrojů a časoprostorové organizace společnosti (Ira, 2001). Na geografii času lze nahlížet více pohledy,

Frantál a kol. (2012) uvádí, že tato vědní disciplína může být vnímána i jako komplexní syntéza relací mezi člověkem jeho myšlením a jeho prostředím. Tímto pohledem se zabýval již Hägerstrand či Mårtensson (1979), kteří použili označení této skutečnosti biografie ve smyslu životních zkušeností nebo Lenntorp (1999) zmiňující koncept drama života. Tyto přístupy do jisté míry reagují na kritiku geografie času, která poukazovala, že geografie času jako vědní disciplína explicitně nevysvětluje, proč se některé jevy uskutečňují. Podle tohoto odborného posuzování se geografie času prezentuje pouze jako prostředek popisu (Ira, 2001).

Náplň geografie času spočívá v systematickém výzkumu aktivit, konkrétně se může jednat o zkoumání jejich existence, uspořádání, posloupnosti, trvání v kontextu sociálního a geografického zarámování. Celkový výzkum usnadňuje práce s individuálními dráhami, které mimo jiné dávají informace o pohybu, délce pobytu nebo trvání přepravy mezi jednotlivými místy. Tímto časoprostorovým přístupem je opisován a analyzován lidský život ve fyzickém prostředí. Ellegård (1999) rozumí časoprostorovým přístupem prostředek, kterým lze zlepšovat životní situaci jedinců. V kritickém slova smyslu poukazuje na tento přístup geografie času Hallin (1991), jenž tvrdí, že geografie času přehlíží vnější podmínky života ve společnosti, jejíž transformace zůstává nevysvětlená (Ira, 2001). Tato kritika nebyla jediná, dá se říci, že kontinuální kritizování geografie času jako vědní disciplíny, přicházelo spolu s vývojem trendů a směrů v humánní geografii (viz. Toušek a kol., 2008). Důrazně se upozorňovalo na tendence milného chápání jedince, neboť v některých výstupech geografie času byl jedinec chápán pouze jako nositel časoprostorové lokace za přehlížení jeho myšlení či citového rozpoložení (Ira, 2001). Kritizovány byly i samotné grafické záznamy pro jejich neakuratní zjednodušení. Johnston a kol. (2000) argumentuje, že grafické výstupy měly malá měřítka či zaměření na příliš krátká časová období.

Na zmíněnou kritiku reagují někteří autoři (Pred, Thrift, Carlstein) již od počátku 80. let 20. století, kteří do časoprostorového přístupu vnesli socializaci, jež mimo jiné spočívala v integraci sociální, časové a prostorové struktury (Thrift, 1983). Do geografie času byla také implementována teorie strukturace, jejíž autor je britský sociolog Giddnes (Frantál a kol., 2012). Tato teorie vznikla původně za účelem nalezení kompromisu mezi humanistickými geografy, kteří zdůrazňovali roli lidského svobodného rozhodování, a radikály, jež stavěli do popředí vnější faktory zahrnuté v sociálních strukturách (Toušek a kol., 2008). Giddensova teorie do geografie času přináší tezi, že lidské jednání je strukturou usnadněno nebo omezeno, ale struktura je zároveň neúmyslně člověkem měněna. Struktura a činnost jsou tedy vzájemně provázány (Pred, 1984). Reakce na kritiku nepředstavovalo pouze začlenění některých proudů do geografie času. Například Pred (1986) odmítal tezi zjednodušeného modelu tím, že publikoval za použití prostředků geografie času práce, které analyzovaly agrární a urbánní proměny Švédska (předmětem studia tedy bylo delší časové období aplikované na větší území; Frantál a kol., 2012). O implementaci směru feministické geografie do geografie času se zasloužila mimo jiné Dyck (1990, 1998), jenž se zaměřila na studium mateřství, sebeúcty či interakcí

mezi ženami či nepřímo Westermarck (2003), která studovala každodenní působení žen s nízkými příjmy v Bogotě.

Všechny tyto postupné reakce a vyvrácení kritiky vedli společně s integrací konceptů a reflexí nových impulsů k renesanci geografie času, jenž byla vnímána od počátku 90. let (Hallin, 1991; Lenntorp, 1999). Hallin (1991) uvádí dvě hlavní příležitosti v rozvoji teoretického rámce této vědní disciplíny, první impuls spočívá v prohloubení konceptů, na kterých je geografie času postavena. Druhý podnět Hallin (1991) přisuzuje užšímu provázání geografie času s teorií strukturace (viz výše). Dále ve své publikaci stejný autor pojednává o významu tzv. teorii jednání (theory of action) v kontextu každodenního života. V souvislosti s těmito skutečnostmi Hallin do geografie času zavádí nové koncepty, jež představují jednání, racionalitu či využívání zdrojů. V rámci teorie jednání jsou zmiňovány kontrasty racionálního jednání a subjektivních tužeb během realizování určitých projektů v souvislosti každodenního života (konceptem každodenního života se rozumí okruh rutinních činností, které jsou zdroji jedincovy interakce s fyzickým prostředím a ostatní společností (Gregory a kol., 2009).

Konceptualizaci geografie času v posledních dvou dekadách zřejmě nejvýrazněji ovlivnil a modifikoval dynamický rozvoj informačních a komunikačních technologií. Expanze nových komunikačních nástrojů relativizovala do jisté míry tradiční prostor a čas (Gotved, 2006), čímž výrazně přehodnotila vnímání základního konceptu omezení, který je podrobněji přiblížen v kap. 2.1.1. S rozvojem frekvence sociálních interakcí, naplňování aktivit a různých projektů pomocí digitálních technologií, virtuální reality či internetu se začal užívat koncept tzv. kyberprostor (Frantál a kol., 2012).

V souvislosti se změnami v percepci časoprostoru pojednávají o masovém rozšíření a využívání informačních a komunikačních technologií Harvey (1990), Graham (1998) a Miller (2005). Harvey a Miller vnímají jako jeden z důsledků expanze informačních a komunikačních technologií (dále ICT) tzv. „kompresi“ časoprostoru. Naopak Graham zastává názor, že rozmach ICT přispívá k „explozi“ prostoru. Svůj názor následně rozvádí do percepce tzv. „bezprostorového města“ (spaceless city), jež se vyznačuje absencí prostorových omezení lidských aktivit (Frantál a kol., 2012). Paralelně s rozpínáním kyberprostoru dochází k nárůstu kvantity a diverzifikace sociálních interakcí v této virtuální realitě i mimo ni (jedná se např. o interakce na sociálních sítích, SMS, emaily, nakupování, politika, management atd.). Implementace inovujících se ICT do společnosti relativizuje některé základní předpoklady, na kterých je klasické pojetí geografie času postavené. Konkrétně se jedná například o eliminaci omezení kapacity časoprostoru či modifikaci v chápání nedělitelnosti jedince. Díky existenci a interakcím v kyberprostoru se také mění presumpce ohledně jedincových schopností, jež se rozšiřují o dovednost účastnění se více než jedné aktivity v daném čase (Frantál a kol., 2012).

Působení v hybridním prostoru a virtuální realitě s sebou přináší i nové podmínky pro interdisciplinární sociálně vědní výzkum, který lze pomocí konceptuálního a metodického rámce

geografie času v mnoha případech naplnit. Shaw (2010) poukazuje na širokou datovou základnu sociálních sítí, z níž lze prostředky geografie času analyzovat vizualizace časoprostorových cest, aktivit nebo vzájemné interakce. Prostor pro nové studie se otevřel např. v oblasti maloobchodu v souvislosti s e-shoppingem (nákupní chování, načasování, trvání apod.) (Djist a kol., 2009) nebo analýzou nových problémů způsobených např. deprivací z nedostatku virtuálních kontaktů (Anderson, Rainie, 2010).

1.2. Výzkumné problémy zkoumané v rámci geografie času

Aplikace výzkumů geografie času vychází z nezbytnosti definice fyzikálních limitů jednotlivců a opírá se o základní koncepty (jímž je věnována kapitola 2.1.1.). Jednotlivé studie této geografické disciplíny jsou zpravidla realizovány v kontextu místního nebo regionálního měřítka, nicméně není v rozporu ani orientace na větší administrativní území (viz předchozí odstavec). Geografii času jako nástroj použili poprvé lundští geografové za účelem empirického výzkumu v regionální politice Švédska, jenž byl zaměřen na sjednocení místní nabídky a poptávky pro veřejné služby (Ellegard, 2019). Konkrétně Hägerstrand a Öberg (1970) se snažili empirickým výzkumem odpovědět na otázku, jak daleko a jak dlouho musí lidé cestovat, aby uspokojili potřebu dosáhnout daného druhu služeb. Mårtensson (1974) přichází s výstupy ohledně markantních rozdílů v možnostech jedinců dosáhnout různých druhů služeb v závislosti mezi polohou jejich domova v rámci regionu a typem dopravního prostředku, kterým disponují (resp. využívají). Prostorovou distribucí služeb se zabývají i japonští geografové (Kamiya a kol., 1990; Okamoto a Arai, 2019), jež vycházejí z nedostatku, který je mj. způsoben tradičním názorem v japonské společnosti klasifikujícím ženu jako subjekt působící v domácnosti a pečující o děti. Problém podle Kamiya a kol. (1990) spočívá v nedostatečné nabídce jeslí. Tuto skutečnost potvrdili i autoři Okamoto a Arai (2019), kteří tvrdili, že časoprostorová organizace omezené nabídky služeb jeslí má vážné dopady na rodinný život a kariérní příležitosti zejména žen. Kromě studia tohoto problému byly v Japonsku metody geografie času nástroji k realizacím výzkumů vztahujícím se (podobně jako ve Švédsku) k podmínkám každodenního života. Speciálně Okamoto (1997) se věnuje problematice vlivu časoprostorové organizace práce na životní podmínky párů na předměstích.

Časoprostorový přístup objevuje též v časopisu *The Biography of a people*, ve kterém jsou prezentovány výstupy ohledně historického a budoucího vývoje švédské společnosti (Guteland a kol., 1974). Výstupní modely aplikovaných výzkumů byly zjednodušovány, aby je pochopila veřejnost, a především politická obec (Thrift, 1977). Další aplikace geografie času spočívala v zaměření na městskou dopravu a využití času v domácnostech. Výzkum v této oblasti realizoval Lenntorp (1976), jenž zkonstruoval v rámci geografie času model programů PESASP (Programme Evaluating the Sample of Alternative Sample Path). PESASP poté přispíval k analýze možných kombinací aktivit v časoprostoru, speciálně se mj. jednalo o výzkum možností cestujících veřejnou dopravou v Karlstadu. Kromě studiu kombinatoriky se geografie času také začala věnovat hodnocení využití času v kontextu omezení, fyzického prostředí a každodenního života (Ira, 2001).

Předměty studia geografie času se rovněž jako samotná disciplína v průběhu desítek let modifikovaly. Již počátkem 80. let se pozornost mnohých autorů upínala k realizacím environmentálně zaměřených studií na management zdrojů a udržitelnost (Thrift, Pred, 1981). Postupně se zájem geografie času obrátil na kvalitu života (strategické plánování, prostorové mobility chodců, důsledky politických rozhodnutí apod...) (Ellegard, 1999; Wihlborg, 2000; Klapka, Roubalíková, 2010). V sociálním kontextu byly realizovány studie na téma nerovnoměrné distribuce sociálních skupin v rezidenčních lokalitách (Massey, Denton, 1988; Ellis a kol., 2004). V neposlední řadě byla také zkoumána a diskutována problematika sociálního vyloučení (Pratt, Hanson, 1991; Schönfelder, Axhausen, 2003). Koncept tzv. socioprostorová izolace, jenž formulovali Schnell a Yoav (2001), byl jedním z klíčů objasnění míry izolace jedinců v rámci interakcí v prostoru v kontextu každodenních aktivit (Frantál a kol., 2012). Yantzi, Rosenberg (2008) a později Quinn (2010) kladli důraz krom prostorové izolace také na sociální izolaci (např. v období nemoci či mateřství). Za účelem výzkumu modifikace sociálních vazeb dětí ve venkovských oblastech v důsledku změny školního prostředí (původní škola byla zavřena) použila nástroje geografie času Cedering (2016). Tato autorka postupně došla k závěrům, že centralizace v oblasti školství je jedním z příčin menší frekvence místních organizovaných aktivit, protože místní obyvatelé musí trávit více času dojížděním, a tedy je zde pohledem geografie času vnímáno zesílení koordinačních a schopnostních omezení.

Aplikace časoprostorového přístupu se objevila také ve švédském automobilovém průmyslu, kde geografie času odpovídala na otázky ohledně organizace práce a její efektivity v projektu tzv. The Future of Automobil. Tehdejší metodika vědní disciplíny byla rozšířena o koncept „humanistické produkce“ (Frantál a kol., 2012). Krátce po přelomu tisíciletí byly uplatněny poznatky z geografie času také v oblasti sportu. Časoprostorový přístup pomohl analyzovat prostorové chování a přispět k vytváření herních strategií v některých kolektivních sportech (např. Long, Nelson, 2011). Mimo výše zmíněné studie v posledních letech pomáhají časově geografické výzkumy také ke zodpovězení otázek v oblasti sociálních věd (např. ohledně percepce geografického, sociálního či mediálního prostředí) (Frantál a kol., 2012). S modifikací a rozvojem sociální interakce prostřednictvím ICT, se dalším předmětem studia geografie času staly sítě telekomunikačních technologií (Wihlborg, Palm, 2008). Prvky nástrojů geografie času byly mimo jiné užity k realizacím výzkumu v oblastech krizového managementu (Bengtsson a kol., 2011), monitoringu cestovního ruchu (Ahas a kol., 2008; Šveda a kol., 2019) nebo v epidemiologii (Weselowski a kol., 2012).

Nové impulsy a výzvy pro časově geografický výzkum přinesla bezesporu pandemie způsobená nemocí Covid-19. Klapka a kol. (2020) predikují tezi orientace na měnící se role virtuálních stanic a znovuprozkoumání časoprostorových aspektů lidského chování, neboť celosvětová pandemie měla enormní dopad na lidské životy (Klapka a kol. 2020).

Na území České republiky byly některé nástroje geografie času praktikovány za účelem analýzy denní mobility na vzorku pražských studentů středních škol (Drbohlav, 1990) nebo obyvatel oblastí Prahy a venkova (Novák, Sýkorová, 2007; Temelová a kol. 2011) či výzkumy v oblasti prostorové mobility v kontextu dostupnosti služeb pohybově postižených osob (Jaňura, 2011), a také studie v oblasti geomarketingu (např. Kunc a kol, 2012). Aplikovaný výzkum zaměřený na charakter stanic v časoprostoru na území Olomouce provedla Roubalíková (2009). V průběhu posledních let na půdě české a slovenské akademické sféry používali nástroje geografie času autorské kolektivy (Osman a Muliček, 2017, Kraft a kol., 2020; Šveda a kol., 2020; Osman, Ira, Trojan, 2020; Klapka, Ellegard, Frantál, 2020). Speciálně Osman (2017, 2020) zkoumá pomocí metod chronogeografie (věda, která ve srovnání s geografíí času zahrnuje všechny formy pojetí času a prostoru) prostřednictvím městské hromadné dopravy městské časy (společenské načasování měst prostřednictvím institucí, jedná se tedy např. o otevírací doby či přestávky na oběd ve školách, na úřadech nebo v obchodech) (Osman a kol., 2020). O aplikaci geografie času se také zasloužili Kraft a kol. (2020), kteří řešili otázky ohledně identifikace specifík a časoprostorových svazků na základě mobility studentů, čímž do jisté míry navázali na výše zmíněné výzkumy, nicméně Kraftova studie byla aplikována na katastrální území Českých Budějovic. V případě Slovenska se jednalo o výzkumy v oblasti každodenní mobility chodců v centru Nitry (Drgoňa a kol., 1994) a Bratislavy (Ira, 2000). Mezi nové studie na straně slovenských geografů lze zařadit výzkum denních rytmů (interakce mezi lidmi a prostory, jež reagují na morfologii prostorů (Lefebvre, 2004)) v bratislavském prostředí založený na analýze dat z mobilních telefonů (Šveda a kol., 2020), který částečně navazuje na práce českých geografů Osmana a Mulička (2017) a Mulička a kol. (2015; 2016). Šveda a kol. (2020) v rámci této studie uvažují klíčový pojem, který představuje chronotop (tedy sjednocení specifické dočasnosti a konkrétního místa (Crang, 2001)).

Podle Iry (2001) představuje geografie času významný zásah do rozvoje geografie, usnadňuje pochopení komplexity každodenního života a napomáhá k regionálnímu a udržitelnému rozvoji. V neposlední řadě přináší geografie času také příspěvky některým dalším vědám. Krom jednotlivých geografických výstupů se může jednat například o metodický grafický aparát, jenž usnadní formulaci problému a jeho následnou analýzu (Hallin, 1991), či efektivní aplikaci systémů GPS a GIS v časoprostorovém kontextu (Frantál a kol. 2012). Tých kolektiv autorů také vyzdvihuje schopnost reflexe a adaptace geografie času na modifikující se povahu časoprostoru či problémy sociální izolace v kontextu kybersociální reality. V citační rovině, existují tři základní shluky odkazování na Hägerstrandovu geografii času, první množina je koncentrována kolem Hägerstrandovy studie zaměřené na migrace (1957), následující skupina citací vede k šíření inovací (Hägerstrand 1953/1967) a konečně, nejvýznamnější podíl výzkumů užívajících metodický aparát a studií zaměřených na geografii času nachází své odůvodnění v Hägerstrandově publikaci (Hägerstrand, 1970), kde byl zkonstruován a poprvé anglicky prezentován časově geografický přístup (Ellegard, 2019).

2. Teoretická východiska

Primární cíl dané části práce tkví v představení základního konceptuálního aparátu, o který se geografie času jako vědní disciplína opírá (Hägerstrand, 1970). Po prezentaci konceptů zde bude představen vývoj elementárních prostředků a metod, jež jsou charakteristické pro geografický výzkum v rámci geografie času. Druhá část teoretického prismatu bude již zaměřena na fenomén workoutových hřišť v souvislosti s rozvojem venkovního cvičení s vlastní váhou. Ve stručnosti zde bude popsán vývoj kalistheniky a street workoutu jako hlavních impulsů expanze realizací workoutové infrastruktury. Dále je lze kladen důraz na základní praktiky ze zásobníků cviku kalistheniky, které představují absolutní základ aplikace kalistheniky i sportovního street workoutu (Regál, 2015). Kostru teorie budou doplňovat kapitoly zaměřující se na rozvoj workoutových hřišť v ČR, dále na sociální kontext v podobě popisu subkultury workoutových komunit v ČR a vnímání workoutového hřiště jako místa.

2.1. Konceptuální a metodologický aparát geografie času

Tato kapitola pokrývá charakteristiky základních konceptů časoprostorového přístupu, které představují stěžejní pilíře působení geografie času jako vědecké disciplíny (Ira, 2001). Následně je zde věnován prostor představení elementárních metod, jež jsou klíčem k naplnění realizace výzkumu pohledem geografie času.

2.1.1. Základní koncepty geografie času

Geografie času je jako vědní disciplína postavena na více než 52 důležitých konceptech, díky kterým do ní lze implementovat objektivní a měřitelné metody (Lenntorp, 1999; Pred, 1977). Koncepty vycházejí z postulátů, jež kompletovali Hägerstrand (1975) a později Mårtensson (1979). Postuláty jsou v souladu s fyzikálními zákony, biografií a existencí člověka v prostoru a čase. Frantál a kol. (2012) je jmenují jako:

1. Nedělitelnost lidského jedince (popř. jiných zkoumaných subjektů)
2. Omezený čas, jímž disponuje každý jedinec (popř. jiný zkoumaný subjekt)
3. Omezená schopnost jedince (popř. jiného subjektu) účastnění se více než jedné aktivity v daném čase
4. Každá aktivita má své trvání
5. Přesuny mezi body (stanicemi, viz níže) v prostoru spotřebovávají čas
6. Omezená kapacita prostoru
7. Omezená velikost prostoru
8. Každá situace je zakotvená v situacích minulých

Zaměříme se nyní na základní koncepty, jež byly uvažovány k realizaci výzkumu v této kvalifikační práci, a které zároveň můžeme považovat za obecně platné (Ira, 2001; Frantál a kol., 2012).

První pojem představuje koncept prizmatu (prism), jenž vychází z druhého a šestého postulátu. Prizma představuje časově a prostorově omezený region. Jinými slovy, jedinec realizuje svoji každodenní biografii v ohraničení fyzických mantinelů. Časové omezení se zde projevuje tzv. principem návratu, tedy každý jedinec se po určitém časovém úseku vrací za účelem naplnění svých potřeb na stejné místo (zpravidla domů). Prostorové omezení tkví v rychlosti a potřebě přemístování mezi počáteční a jinou lokací (např. nejrychlejší spojení mezi situací vysokoškolské koleje a lokací vlakového nádraží trvá 10 minut. Student je tedy prostorově i časově omezen, neboť si nemůže dovolit realizovat přemístění z koleje později, než 10 minut před odjezdem vlaku. Zatímco, kdyby byl v oblasti, odkud lze realizovat nejrychlejší spojení do 9 minut, vlak by stihnul). Grafické znázornění konceptu prizmatu vyjadřuje následující obrázek.

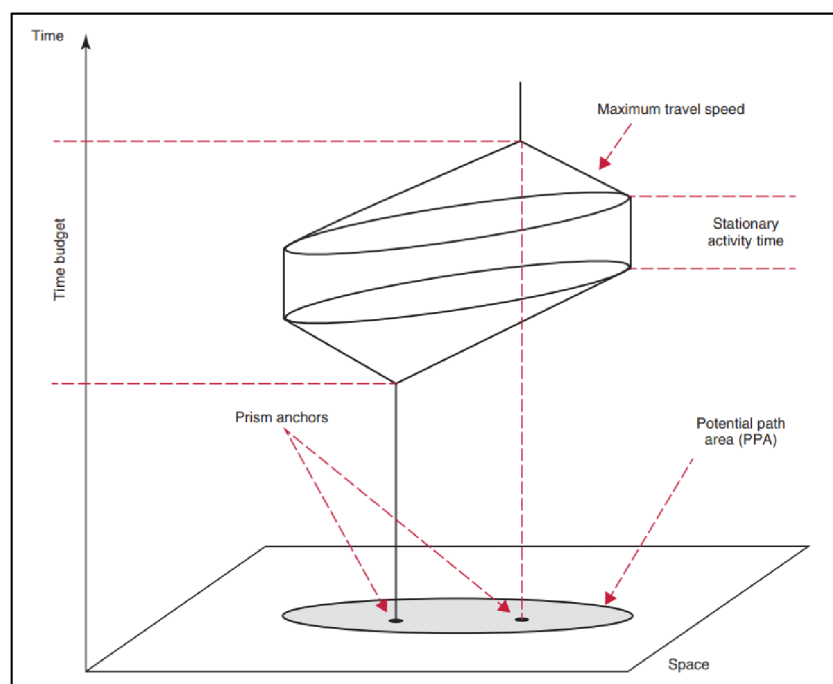

Obr. 1: Zjednodušený model prizmatu, zdroj: Miller (2017)

Další koncept představuje populace (population). Tento pojem je chápán intuitivně, tedy množina lidí na určitém specifickém místě. Každopádně je třeba si uvědomit, že v geografii času může jít krom lidské populace, také o populace biologické či „populace člověkem vytvořených věcí“ apod., jež se vztahují k určitému zkoumanému regionu během určitého časového období. (Ellegard, 2019). Množina populace je dynamická, neboť se jedinci každé populace rodí (nebo jsou vytvořeni), přemísťují (jsou přemísťováni) či umírají (jsou zničeni). Platí zde také, že čas existence každého prvku v každé populaci je individuální (Ira, 2001).

Abychom lépe analyzovali působení jedince v čase a prostoru, je zde zaveden koncept cesta (path). Hägerstrand (1982) definuje cestu, jako denní (týdenní, životní...) „dráhu“ v prostoru a čase. Cesta vychází z prvního postulátu, tedy že člověk je nedělitelný, tzn. že se ke každému jedinci váže

právě jedna cesta. Tento koncept lze chápat jako kontinuální proces v časovém intervalu, jenž je specifický posloupností aktivit, které jsou charakteristické diferencovaným významem či dobou trvání z pohledu jedinců i okolí (Ira, 2001; Frantál a kol., 2012). Ellegard (2019) přisuzuje cestě vlastnost transformace budoucnosti do minulosti.

Následující dva koncepty spolu navzájem úzce souvisí. Jedná se o koncept aktivity (activities) a koncept projekt (project). Aktivity jsou veškeré úkony (na cestě), jež mají pro člověka určitý význam (nutné i dobrovolné). Pozn.: Aktivita je libovolná činnost jedince, tedy i tzv. „ničnedělání“. Naopak projekt se vyznačuje sekvencí či posloupností aktivit, které jsou vykonávány za účelem dosažení vědomých cílů (Hägerstrand 1970, 1982; Lenntorp, 1976; Frantál a kol. 2012). Za konkrétní příklady projektů lze považovat upletení svetry, stanovení cíle dvaceti kliků vkuse. Individuální a organizační projekty se prolínají (Ellegard, 2019). V kontextu s těmito koncepty lze zmínit také pojem elementární události (elementary events), jež jsou nadřazené slovo k pohybu (přemístění), příchodu, pobytu (ve stanici) či odchodu atd... (Hägerstrand, 1974, 1985).

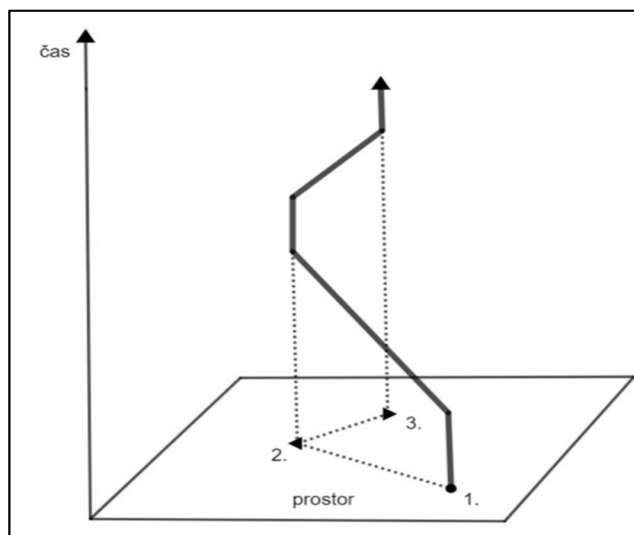

Obr. 2: Časoprostorové vyjádření cesty, zdroj: vlastní zpracování v programu GeoGebra (2023)

Opakováním aktivit stejného typu ve stejném prostředí v interakci se stejnými lidmi v každodenním či týdenním horizontu vznikají v podstatě návyky na tyto činnosti. Tyto návyky (docházka do zaměstnání, sportovní tréninky) se ustálili v geografii času pod konceptem rutin (routines) (Ira, 2001; Frantál a kol., 2012).

Již je zřejmé, že každodenní biografie jedince může být vnímána jako posloupnost aktivit neboli cesta. Na tomto místě je dobré si objasnit otázku: Proč má lomená čára, jež vyjadřuje cestu na Obr. 2, v úsecích nad body 1, 2 a 3, po určitý časový úsek s časovou souřadnicovou osou charakter rovnoběžky? Zmíněné body představují jeden z dalších základních konceptů geografie času, jenž je v odborné literatuře nazýván stanice (station). Lenntorp (1976) definuje stanici jako pozici v časoprostoru. Elementárně řečeno, jsou to místa, kde jednotlivci vykonávají své aktivity (např. domov, zaměstnání, workoutové hřiště apod.) (Ira, 2001), Ačkoliv se jedinci přirozeně pohybují i v rámci stanice, pohledem

geografie času se jedná pouze o časové pohyby, proto má cesta nad stanicemi na Obr. 2 rovnoběžný charakter až do chvíle, kdy jedinec stanici opouští. Obecně se jedná o pozice, jež mají fixní charakter (Frantál a kol., 2012), přesto se občas modifikují (velikost, kapacita, vznik atd.) (Ira, 2001).

Do množiny základních konceptů podle Iry (2001) náleží také koncept zvaný kontexty (contexts). Pojem vychází z faktu, že různé (každodenní) činnosti probíhají společně či strukturovaně. Ira (2001) a Ellegård (1999) diferencují tento koncept na čtyři druhy, jež představují projektový, každodenní, sociální a geografický kontext. Projektový kontext poukazuje na aktivity, které se navzájem kombinují či doplňují a které vedou ke společnému cíli (pohledem jednotlivce nebo skupiny). Frantál a kol. (2012) poukazují, že projektový kontext nemusí být časově souvislý. Zatímco každodenní kontext, jenž je prezentovaný jako kombinace činností, které přísluší různým projektům v průběhu dané časové periody (zpravidla 24 hodin), se vyznačuje souvislým tokem. Sociální kontext poukazuje na interakci jednotlivců, tedy do sociálního kontextu spadají všichni účastníci, jejichž činnosti jsou nějakým způsobem propletené s jedincovou aktivitou (např. prodavač a zákazník). Kontextovou strukturu kompletuje geografický kontext, jenž představuje prostorové pozadí daných sekvencí aktivit.

Explicitně z Hägerstrandových postulátů vychází i koncepty omezení (constraints), která do jisté míry brání a omezují vykonávání aktivit či naplňování projektů každého jedince (Frantál a kol., 2012). Analogicky jako u kontextů i zde autoři definují diferencované typy omezení (např. Ira, 2001, Frantál a kol., 2012). Hägerstrand (1970), poukázal, že existuje široká paleta omezení, která nelze exaktně klasifikovat, proto byly určeny pouze tři základní druhy omezení, tedy schopnostní, koordinační a autoritní omezení. První zmíněný typ reprezentuje hranice veškerých schopností jedince zahrnující potřeby (spánek, jídlo, přepravu na workoutové hřiště atd.) či například dovednost stojky, kliku na jedné ruce nebo namalování uměleckého portrétu. Koordinační omezení jsou důsledkem snahy o soustředění lidí v prostoru a čase, aby mohla být vzájemnou koordinací naplněna společná aktivita. Tato omezení mohou představovat např. čas na přípravu, organizační úsilí, nízká kapacita stanice, spory atd. Strukturu doplňují omezení mocenského charakteru (Ira, 2001) neboli autoritní omezení (Frantál a kol., 2012), která jsou formulována zákonnými či obecnými společenskými normami (např. školní řád, čas nástupu do zaměstnání apod.). Podle Frantála a kol. (2012) sem spadají také ekonomická omezení. Všechny charaktery omezení se zpravidla vzájemně prolínají (Ellegard, 2019). O diverzifikaci tohoto konceptu se také v souvislosti se změnami, které přinesla pandemie Covid-19, zmiňují Klapka a kol. (2020), kteří pojednávají o tzv. psychologických a následně behaviorálních omezeních.

Předposlední koncept, jenž zde bude definován nese označení svazky (bundles). Tento koncept demonstruje situaci, kdy se dvě nebo více individuálních cest dotýká v určitém místě (workoutové hřiště, domácnost apod.). Svazky jsou založeny na koexistenci, která je důležitým předpokladem pro pracovní, vzdělávací, rodinné a další interakce (Pred, 1977). Lidé utváří svazky také s materiály, zařízeními,

zvířaty či dopravními prostředky (Ira, 2001). Shaw a Yu (2009) označují svazky jako fenomén, kdy několik jedinců sdílí téměř stejné aktivity v určitém čase na jednom místě. Za účelem empirického uchopení při zvolené metodice lze svazky vymezit numerickými hodnotami. Například Kraft a kol. (2020) při výzkumu mobility studentů klasifikovali svazky jako místa (plochy o rozloze 100 m²), kde se během jedné hodiny soustředilo alespoň 15 % respondentů.

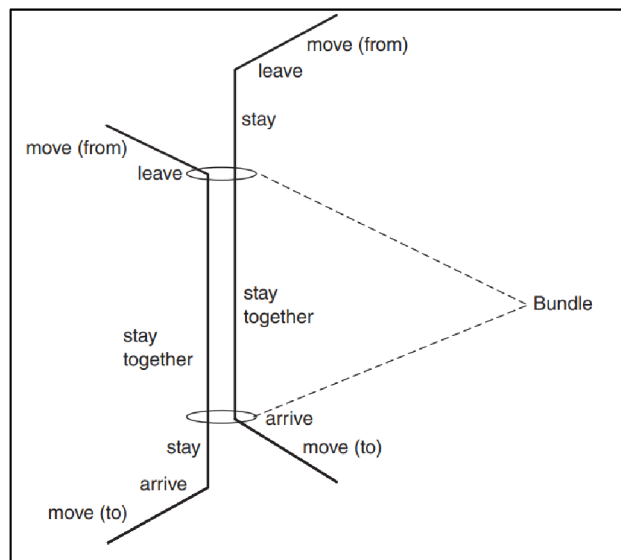

Obr. 3: Svazek, zdroj: Thrift (1977)

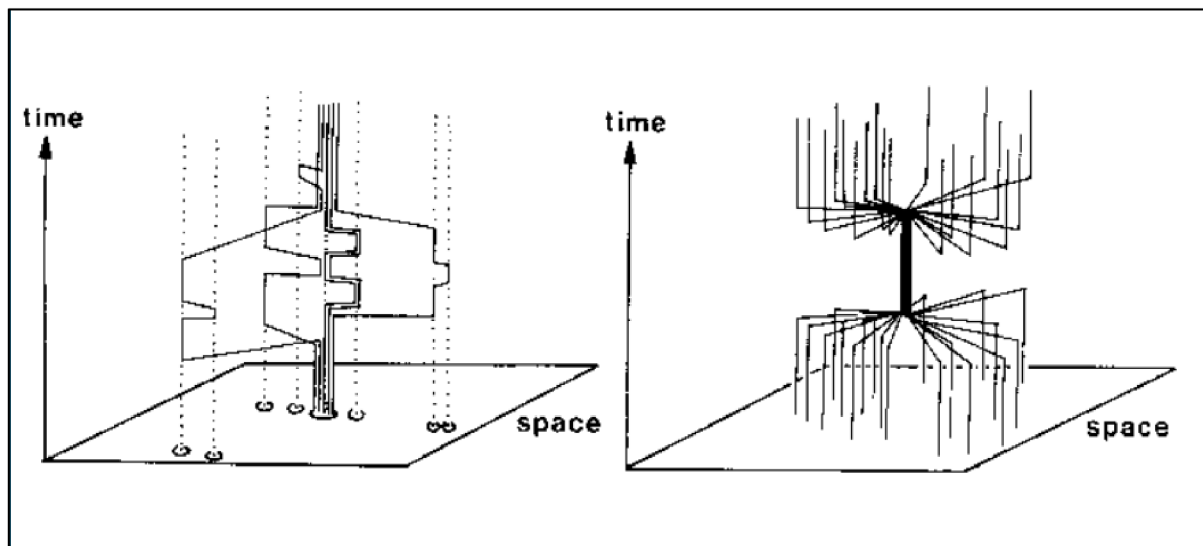

Obr. 4: Příklady svazků (vlevo domácnost, vpravo škola), zdroj: Ellegard (2019)

Základní koncepty doplníme o pojem oblast místního pořádku (pocket of lokal order). Tento koncept se může snadno zaměnit s pojmem stanice. Nicméně oblast místního pořádku v sobě integruje kromě místa i aspekty času a sociální organizace. Můžeme tedy konstatovat, že se tento koncept explicitně vztahuje k sociální dimenzi. V oblasti místního pořádku vznikají určitá pravidla, jež

jsou výsledkem shody lidí. Je zde sledována sociální interakce, která může přes napětí vyústit v konflikty. Spory mohou být impulzem ke změnám v oblasti místního pořádku (Ira, 2001). Ellegard (2019) zdůrazňuje, že oblasti místního pořádku mohou být modifikovány krom lidmi také podmínkami místního klimatu, vegetací či zvířaty. Ta samá autorka poukazuje na hierarchii tohoto konceptu. Uvažujme domov, pohledem geografie času to je typický příklad oblasti místního pořádku. Domov v sobě může obsahovat další oblasti místního pořádku v podobě pokojů (Ellegard, 2019).

2.1.2. Přístupy a metody geografie času

Základní kostru v metodické základně geografie času představují techniky sběru dat, které pomáhají realizovat výzkumy časoprostorových vzorců chování. Zřejmě nejčastější metodu, jež je součástí metodického aparátu geografie času od počátku, představují různé typy dotazníků ve formách časoprostorových rozvrhů, časových rozpočtů nebo harmonogramů. Při tvorbě těchto prostředků se klade důraz na informace o minulých, současných či budoucích aktivitách jedince (Frantál a kol., 2012).

Jednu z obvyklých technik, jež se primárně využívá při realizaci sociologických nebo marketingových výzkumů, představuje časový rozvrh (rozpočet). Tento metodický nástroj má podobu systematického záznamu využívání času určitého jedince v rámci daného časového období (typ. 24 h). Díky časovému rozpočtu lze analyzovat např. časové lokace, frekvence, uspořádání či trvání (Ira, 2001) nebo naopak také způsobů trávení volného času (Frantál a kol., 2012). Analýzy časových rozpočtů různých sociálních skupin rovněž přispějí k odhalení rozdílů časových harmonogramů a podoby aktivit (Ira, 2001). Ačkoliv je metoda časových rozvrhů známá jich od konce 19. st., do popředí se dostává až ve 20. letech 20. století v souvislosti interpretace empirických výzkumů na tzv. household surveys či leisure studies (Harvey, Pentland, 1999).

V případě, že v sobě časový rozpočet zahrnuje prostorové koordináty, lze ho klasifikovat jako časově-prostorový rozvrh. První výzkumy zaměřené na studium denních aktivit, kde byla implementována prostorová složka, se realizovaly v 60. letech (Ira, 2001). Frantál a kol. (2012) zmiňují, že časově-prostorové harmonogramy za účelem zkvalitnění výzkumu mohou být doplněny o kontexty zahrnující krom sociálních interakcí také subjektivní pocity, hodnocení či percepci určitých aktivit z pohledu aktérů.

Klíčem k realizaci daného výzkumu je sběr dat prostřednictvím časoprostorových záznamů. Úkolem respondentů je, mimo zaznamenávání aktivit a jejich lokace v určitém časovém období, také popisování jejich citové a emoční složky. (Frantál a kol., 2012). Tato skutečnost indukuje vysoké časové nároky na respondenty, ale i vysokou důvěru k výzkumníkovi, proto zde hrozí neúplná či falešná stanoviska ze strany respondentů (např. Paris, Dubus, 2005).

I přes komplexitu a podrobnost výše zmíněných záznamů zde nastává problém, který spočívá v neuspokojení otázky ohledně konceptu omezení v rámci cest jedinců nebo neschopnosti vymezení sociální skupiny (subpopulace) na základě modelů prostorového chování (zmíněné nedostatky řešili např. Goodchild a kol., 1993). Proto někteří autoři (např. Gren 1994), prosazují techniky, jež obohatí datový balíček o podrobnější kvantitativní data. Frantál a kol. (2012) uvádějí, že se může jednat mj. o hloubkové rozhovory, psychosémantické projektování, narativní analýza, stínování apod.). Kombinace více technik a kvalitní analýzy pomůže odhalit krom otázek typu „kdy, kde“, také otázku „proč“. V souvislosti s metodami výzkumu geografie času skloňovali Drbohlav (1991) a Voženílek (1997) také nástroj mentálního mapování, pomocí kterého mohou výzkumníci mimo jiné zjistit atraktivitu různých prvků v daném prostředí.

Impuls k významné změně v metodické i analytické rovině indukuje rozvoj a implementace ICT a geografických informačních systémů (dále GIS). Tato skutečnost s sebou přináší nové způsoby analýzy a vizualizace primárních dat v podobě prezentací 3D modelů, geovizualizace či časoprostorových akvárií (např. Lee, Kwan, 2011). Aplikace nových technologií a navigačních systémů, které zahrnují například mobilní telefony, GPS a TDOA (poloha objektu na základě rozdílu času), umožnila realizaci metod přímého pozorování (tracking) a mapování časoprostorové mobility jedinců (Frantál a kol., 2012). S výstupy realizovanými těmito technikami se setkáme především v oblasti cestovního ruchu (Ahas a kol., 2007) či u výzkumu prostorové mobility chodců (Shoval, 2007; Ahas a kol., 2010).

Přestože rozvoj digitálních a telekomunikačních technologií s sebou přinesl výrazné zjednodušení sběru dat (v podobě GPS, GMS záznamů apod.) a rozšíření metodického aparátu (nejen) geografie času, představuje dosud dotazníkové šetření nepřekonanou hodnotu v soustředování informací vypovídajících o využití druhů dopravy, účelu aktivity či periodicitě (Kraft a kol. 2020). Stejný kolektiv autorů po analýze některých metod dochází k závěru, že není možné některou metodu zcela zavrhnout nebo naopak zdůraznit. Nejdůležitější je tedy najít určitý průsečík mezi více metodami za účelem co nejpřesnější aplikace, aby byla splněna validita, reliabilita a objektivita stanoveného výzkumu (Emanovský, 2013). Pokud jde o komparaci jednotlivých digitálních nástrojů, jako metod sběru lokalizačních dat, rozpravují o této problematice mj. Kraft a kol. (2019), jež se přikloňují ke kvalitě a konzistentnosti mobilních GMS (Google Mobile Services) záznamů před klasickými GPS loggery. S touto tezí souhlasí také Šveda a kol. (2020), Deville a kol. (2014) a Kang a kol. (2012), kteří obecně považují data získaná prostřednictvím mobilních telefonů jako jeden z nejslibnějších informačních zdrojů pro sledování a měření časoprostorových aktivit jedinců.

2.2. Místo a region pohledem geografie času

Na pojem region lze v souvislosti s geografickým výzkumem nahlížet třemi pohledy. První představuje tzv. předvědecký (pre-scientific) pohled, následující je disciplinární (discipline-centred) a konečně třetí

je reprezentant kritického (critical) pohledu (Paasi, 1996). Předvědecké hledisko vnímá region za účelem aplikovaného výzkumu čistě prakticky, tedy jako prostorovou jednotku (Tomaney a Ward, 2001). Disciplinární pohled je charakteristický percepcí regionů jako objektů či výstupů výzkumných procesů formovaných empirickými prvky (Paasi, 2002). Poslední zmíněný přístup vnímá region jako „sociální konstrukt“ (Entrikin, 1996; Allen a kol., 1998; Agnew, 2001), tedy výsledek společenské praxe, diskurzu a vztahů v souvislosti s konceptualizací prostorovosti jako součásti kulturních, politických a ekonomických procesů (Paasi, 2002). Abychom to shrnuli, regiony lze vnímat jako komplikované institucionální struktury závislé na lidské shodě a zavedených institucích, jež představují například média, vzdělávací systém, politická organizace apod. (Searle, 1995). Je zřejmé, že institucionalizace regionů může být realizována na všech úrovních prostorového měřítka (lokální, státní atd.) (Paasi, 1991).

S pojetím regionu často vstupoval do relace pojem místo, někteří geografové tyto pojmy vnímali jako synonyma (Pred, 1984; Johnston, 1991; Allen a kol., 1998) či vycházeli ze stupnic, kde přiřazovali místu a regionu jednotlivé rozlohové kategorie (Entrikin, 1989). Harvey (1996) konstatuje, že pojem místo v geografických výzkumech představuje jedno z nejvíce skloňovaných a víceúčelových klíčových slov, proto místo najdeme pohledem geografie času v celé řadě kontextů, tedy např. v relaci k pohlaví, etnicitě, věku, sociálním skupinám apod. (Massey a kol., 1999). Zatímco tradiční geografie koncipuje místo jako polohu, v rámci, které je často pracováno s „místním“ měřítkem (Tuan, 1975). Někteří představitelé humánní geografie nakládají s místem jako s dimenzí jednotlivých souborů prolétajících se sociálních vztahů a řízení, které místo spoluutvářejí (Massey a kol. 1999). Podobně vnímá místo (resp. region) Thrift (1983), jenž si pod tímto pojmem představuje prostor, který vytváří množina diverzifikovaných koexistenčních interaktivních prvků. Obecně lze vyvodit, že jedinečnost místa byla zpochybněna, zatímco otevřenost či multiskalární charakter se dostaly do popředí z hlediska uchopení pojmu (Paasi, 2002). Místo tedy není vázáno na žádnou konkrétní lokaci, ale je konceptuální např. v souvislosti životních příběhů a zkušeností (Paasi, 2002).

Problematikou interpretace místa se také zabýval Pred (1984), který ve svém článku definuje pojem místo, na základě konceptů geografie času, přičemž vychází z teorie strukturace. Tento autor tedy uvažuje, že místo je vnímáno jako proces reprodukce sociálních a kulturních biografí. Pred (1984) zároveň zdůrazňuje důležitosti časoprostorových aktivit a dynamiky či modifikace úlohy místa (Pred, 1984). Chromý (2003) poukazuje na to, že místo je humanistickou interpretací jedinou dynamickou sférou, kde se odehrává život jedince podmíněný každodenními zkušenostmi. Pred (1984) na základě integrace výše zmíněných tezí a přístupů definuje místo jako historicky podmíněný proces, ve kterém dochází ke sdružování komponentů, jež do jisté míry nastávají zároveň. Speciálně se jedná o:

- Průnik jednotlivých cest a institucionálních projektů (resp. aktivit), cesty, projekty a aktivity zastupují prvky z konceptualizace geografie času (viz podrobněji kap. 2.1.1.)

- Vznik, reprodukce a transformace mocenských vztahů
- „Genres de vie“¹ a sociální reprodukce, speciálně je to prostorová a společenská dělba práce či sedimentace jiných kulturních a společenských norem
- Produkce biografie a socializace (imprinting jazyka, osobnostní a duševní rozvoj)
- Transformace charakteru prostředí

Pred (1984) dále pojednává o dominantních institucionálních projektech, jež podle něj představují nejpozoruhodnější průniky individuálních cest (viz. kap. 2.1.1). Dále pak vnímá tyto projekty jako výsledky charakteru infrastruktur nebo sociálních vztahů v rámci místa. V souvislosti s realizacemi projektů či prostorovou dělbu práce je třeba uvažovat disparity např. v rámci věku, pohlaví, skupin, ale také v úrovni znalostí, dovedností nebo zkušeností (Pred, 1984).

Abychom to shrnuli, místo (resp. workoutové hřiště) lze Predovým (1984) pohledem vnímat jako stále se měnící subjekt, který je modifikován a utvářen historicky specifickými okolnostmi v podobě (nejen) dominantních projektů. Místo zároveň představuje proces zahrnující kompatibilitu praxe či sociální struktury a současně zde dochází k utváření biografie nebo sociální a kulturní formy. Pohledem geografie času v místech dochází ke vznikům průniků individuálních cest a projektů (tedy svazků, viz kapitola 2.1.1), ze sociologického hlediska zde dochází k nepřetržité interakci mocenských vztahů² (Pred, 1984).

2.3. Workoutová hřiště

V této sekci bude věnován prostor představení sportovních praktik, ke kterým jsou workoutové hřiště primárně koncipována. Speciálně zde bude nastíněna definice a vývoj kalistheniky, objasněn rozdíl mezi street workoutem a kalisthenikou a popsány základní praktiky cvičení s vlastní vahou. Následně se pozornost obrátí ke subkultuře workoutových komunit v ČR, představení workoutového hřiště jako místa a expanzi výstavby workoutových na území České republiky.

2.3.1. Kalisthenika a street workout (definice a vývoj)

Než zde dojde k představení pojmu workoutového hřiště, bude zde věnován prostor stručné charakteristice primárního účelu (tedy kalisthenice, resp. street workoutu), za kterým byla realizována daná hřiště. Pojem kalisthenika v sobě zahrnuje více výkladů. Tradičně se jedná o praktiku, kdy pohyby s vahou vlastního těla dochází k růstu svalové hmoty a zpevňování svalů. Pod praktikami kalistheniky si lze představit např. rehabilitace, power jógu, sportovní gymnastiku či různé formy akrobacie (Trojovský, 2013). V obecné rovině se jedná o sport, jehož prostřednictvím dochází k rozvoji síly a svalové vytrvalosti. Jedním z účelů jedinců praktikujících kalistheniku je úplné ovládnutí svého těla. Komplexní cvičení se svojí vahou v sobě zahrnuje tři základní komponenty, jež představují statickou

¹ Genres de vie: spojené formy obživy funkčně charakteristické pro lidskou skupinu

² Mocenské vztahy: způsoby jednání, které na ostatní nepůsobí přímo a bezprostředně, nýbrž které působí na jejich vlastní jednání (Faucault, 2003).

a dynamickou složku a celkový dojem. Statika spočívá ve výdrži v dané poloze prováděného cviku (silové schopnosti), analogicky následuje dynamická složka (koordinační schopnosti), která v sobě zahrnuje přechody poloh či toče (resp. otočky), trio doplňuje celkový dojem skládající se z plynulosti a návaznosti jednotlivých cviků (Jeřábková, 2019). Odborná literatura často cituje kalisthenické (resp. streetworkoutové) tréninky na bázi praktik s vlastní vahou, nicméně v rámci kalisthenického tréninku mohou být používány i drobné doplňky, jež v sobě zahrnují např. magnézium na ruce (kvalitnější úchop), gymnastické kruhy (rozšíření variability cviků), zátěžovou vestu (ztížení), odporové gummy (ulehčení) či různé bandáže (eliminace úrazu) (Novák, 2020).

Kořeny kalistheniky spadají do období antiky. Speciálně se jedná o území starověkých států Řecka a Říma. Tato sportovní praktika byla již od počátku úzce propletena s atletikou (resp. gymnastikou). Cvičení se svojí vahou využívali již (gladiátoři), kteří se připravovali na řecké Olympijské hry (první klání 776 př. n. l.). Speciální vojenské výcviky založené mimo jiné na gymnastických praktikách posilování s vahou vlastního těla byly aplikovány ve starověké Spartě kolem roku 600 př. n. l. (Trojovský, 2013). S rozpadem antických mocností zájem o kalistheniku a o cvičení opadá, tento trend následně přetrvává v období středověku i raného novověku (Jeřábková, 2019).

Zásadní změna přichází až počátkem 19. st., kdy jsou postupně zakládány gymnastické systémy (německý – Friedrich Ludwig Jahn, sokolský Miroslav Tyrš apod.). V roce 1881 vznikla Mezinárodní gymnastická federace FIG (Fédération Internationale de Gymnastique). Další významný sport, jenž čerpal krom z praktik typických pro kalistheniku, také z cvikového zásobníku gymnastiky, vzpírání či běhu, představuje CrossFit. Tato praktika byla poprvé představena v 70. letech 20. století (Doležal, Jebavý, 2013).

Pojem street workout se poprvé výrazněji začíná skloňovat ve druhé polovině 90. let 20. st. v newyorské čtvrti Bronx (Regál, 2015, Jeřábková 2019, Chadwick, 2022). Street workout se v této souvislosti vázal na chudinské (převážně černošské čtvrti) a svými kalisthenickými praktikami obstojně nahrazoval finančně nákladné posilovny či fitness centra. Troufáme si tvrdit, že street workout upevňoval a modifikoval sociální příslušnost a utvářel novou komunitu, jež se vyznačovala preferováním pohybu a budování svalové hmoty před patologickým chováním a trestnou činností. Za jednoho ze zakladatelů a aktivního průkopníka kalistheniky pod pojmem street workout je považován tzv. Hannibal For King, který již koncem 90. let představoval (a představuje) ztělesněnou motivaci a inspiraci pro své okolí. (Jeřábková, 2019). Do širšího povědomí se street workout dostává prostřednictvím internetových videí (pozn. zejména videí na youtube.com) (Regál, 2015). Sport street workout si postupem času vytvořil širokou základnu uživatelů po celém světě, speciálně v některých státech východní Evropy (Rusko, Ukrajina). Někteří propagátoři street workoutu (např. Denis Minin) zamýšleli praktikováním tohoto sportu krom zlepšení zdravotní kondice také prevenci před alkoholem

a drogami především u dospívajících jedinců (Jeřábková, 2019). O integraci cviků posilující flexibilitu, sílu a rovnováhu a zdravých životních návyků včetně disciplíny ve svém článku zmiňují také Taipei-Nasimba a Cantón Chirivella (2020).

Z výše uvedených odstavců je zřejmé, co představuje termín kalisthenika. Nyní je třeba objasnit pojem street workout, neboť se může zdát, že tyto koncepty v teoretické i praktické rovině splývají. Oba pojmy jsou většinou autorů prezentovány jako synonyma. Na nepatrné rozdíly těchto sportovních praktik poukazuje Chrenko (2015), jenž se zaměřuje na lingvistickou stránku obou slov. Z označení „street workout“ je patrné, že tento sport je explicitně záležitostí aplikace venku, tedy na ulici, zatímco kalisthenika není v rozporu s cvičením v indorovém prostředí. Chrenko (2015) dále uvažuje, že kalisthenika zahrnuje jakoukoli činnost s váhou vlastního těla charakteristickou zvyšováním úrovně svalové síly (jedná se tedy např. i o aerobic, crossfit, jógu, a právě street workout). Toto tvrzení implikuje nadřazenost slova kalisthenika v relaci ke street workoutu. (Chrenko, 2015).

2.3.2. Základní cviky

V následující pasáži této práce budou krátce představeny základní cviky z aparátu kalisteniky a street workoutu (tedy cviků s váhou vlastního těla), jež jsou na workoutových hřištích uplatňovány nejčastěji a tvoří základní kostru zásobníku cviků napříč všemi úrovněmi praktikujících jedinců (vlastní zkušenost a pozorování; Hannibal For King, cit. Chadwick, 2022; Raw, 2015). Tato kapitola si klade za cíl především přiblížení jednotlivých cviků čistě z popisného hlediska aktivity v rámci geografie času, nikoliv z funkčních či fyziologických a jiných pohledů. Proto se zaměříme pouze na krátký vizuální popis daných úkonů.

Zřejmě úplný základ metodického workoutového aparátu představují kliky (Raw, 2015), s čímž souhlasí významní průkopníci street workoutu Hannibal For King (Chadwick, 2022), popř. Přidal (Trojovský, 2013). Praktiku klikování zkoušel nejspíše každý, v rámci formálního zarámování se jedná o cviky, jež nejčastěji vycházejí ze vzporu ležmo (viz horní část Obr. 5) (Regál, 2015). Adekvátní provedení této praktiky spočívá v tvorbě přímky celého těla, jež je charakteristická udržováním pánve nad zemí. Naopak hýždě jsou v přiměřené výšce, aby nedošlo k prohnutí zad, hlava představuje prodloužení trupu a nohy mají být u sebe (viz. Obr. 5) (Regál, 2015). Druhů kliků existuje nespočet. Jednotlivá provedení lze klasifikovat např. podle obtížnosti (Regál, 2015). Chek (2004) zmiňuje kliky o stěnu (Wall Push-up), „dámské“ kliky (Knee Push-up) nebo kliky s tlesknutím. Hannibal For King (Chadwick, 2022) ve svých videích předvádí mimo jiné „diamantové kliky“ (Diamond push-ups) s rukama blíže u sebe. Mezi náročnější prvky z klikovacího aparátu lze zařadit tzv. klik na jedné ruce, klik ve stoji na rukou či planche klik (viz Regál, 2015).

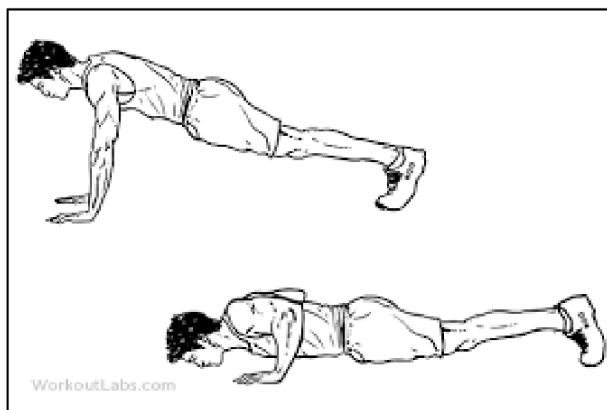

Obr. 5: Kliky, zdroj: WORKOUT CLUB PARKS s.r.o. (2023), vlastní zpracování

K dalšímu základnímu prvku v rámci základny cviků kalistheniky (resp. street workoutu) lze zařadit kliky na bradlech (jinak dipy) (Raw, 2015; Trojovský, 2013). Jedná se o speciální případ kliku, nicméně tento cvik se primárně od klasického kliku liší v opěrných bodech, jež představují ruce. A tedy jedinec při realizaci dipů nese váhu svého těla pouze na rukou (viz Obr. 6) (FUBO, 2023).

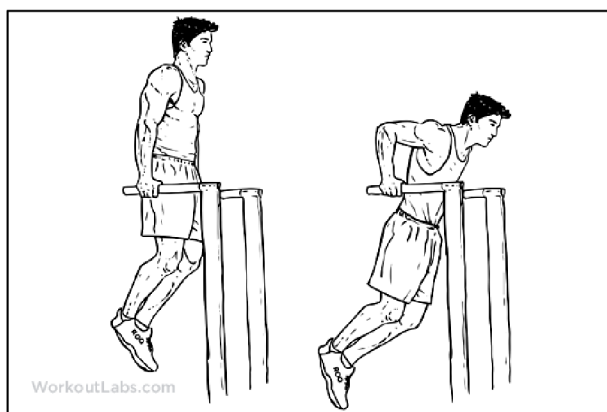

Obr. 6: Dipy, zdroj: WORKOUT CLUB PARKS s.r.o. (2023), vlastní zpracování

Naprostý základ infrastruktury každého workoutového hřiště, představuje hrazda či skupina hrazd (Pilch, 2017). Tato nedílná součást workoutového hřiště poskytuje prostředek pro jedny z nejzákladnějších praktik street workoutu. Konkrétně se jedná o shyby (Pull ups), tedy pohyby z pozice visu na hrazdě do pozice shybu (viz. Obr. 7) (Lauren, 2010). Shyby lze analogicky diverzifikovat na různé varianty, základní rozdělení je klasifikováno podle úchopu hrazdy, speciálně se jedná o shyby podhmatem (Chin ups), shyby paralelním úchopem (Neutral pull pus) a shyby nadhmatem (Pull ups) (viz. Obr. 7), které jsou ze zmíněných variant nejnáročnější (Regál, 2015).

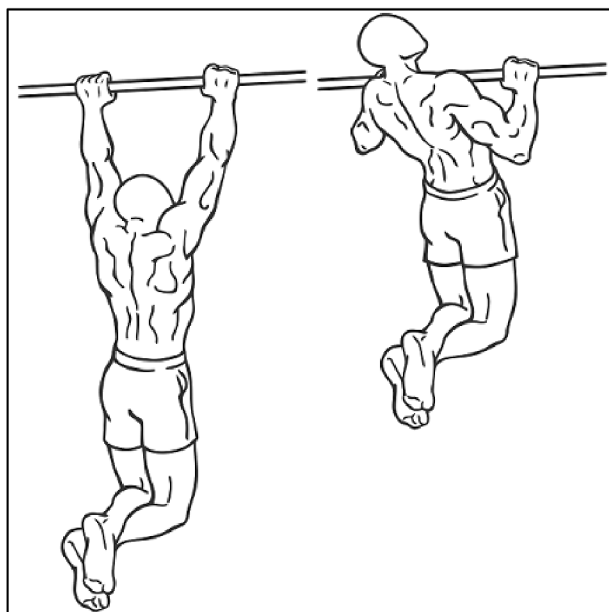

Obr. 7: Shyby, zdroj: WORKOUT CLUB PARKS s.r.o. (2023), vlastní zpracování

Hannibal For King i Raw se ve svých videích shodují, že workoutový trénink napříč všemi výkonnostními úrovněmi jedinců by měli doplnit cviky, jež posilují svaly na nohách. Zatímco Raw demonstruje dřepy s výskokem, Hannibal For King představuje klasické dřepy, které Regál (2015) klasifikuje jako hluboké dřepy (Obr. 8). Do dalších variant cviků posilujících nohy lze zařadit také sumo dřepy nebo náročnější dřepy na jedné noze (viz Regál, 2015).

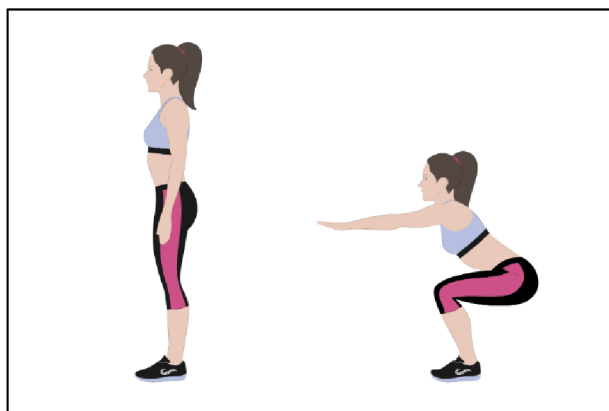

Obr. 8: Dřepy, zdroj: SEVEN SPORT s.r.o. (2023)

K dalším cvikům, které charakterizují provozování kalisteniky (res. street workoutu) lze připočítat také: tricepsový zdvih na nízké hrazdě za zády, absolutní přitahy (Muscle-ups), shyby na jedné ruce, leh sedy, výdrž ve vzporu ležmo (plank), přitahování nohou (resp. kolen) ve visu (leg raises, resp. knee raises), nebo náročné gymnastické prvky, které jsou charakteristické pro tréninky na různé soutěže ve street workoutu jako sportovní disciplíny – váha ve visu (front lever), váha ve visu vzadu (back lever), výdrž v přednosu (L-sit) či planch (viz Regál, 2015).

2.3.3. Subkultura workoutových komunit v ČR

Jak již zmiňuje např. Ellegard (1999, 2019), geografie času se prostřednictvím své konceptualizace snaží odhalit také sociální kontext včetně charakteru sociálních skupin. Konkrétním příkladem dané sociální skupiny (krom široké škály daných skupin navštěvujících workoutová hřiště – matka s dítětem, skupina spolužáků, dva běžci, sportovní tým atd. (přímé pozorování) může být workoutová komunita na různých úrovních. Komunita je v tomto smyslu vnímána jako množina osob, které žijí v určitém vymezeném prostoru, kde vykonávají každodenní aktivity (Barták, 1993). U konkrétního workoutového hřiště se tedy jedná o uživatele, kteří se běžně na workoutovém hřišti zdržují (provádějí zde aktivity).

Na území České republiky street workout dostává do popředí i mimo jiné díky propagátorům Adamu Raw a Marku Kaletovi, kteří v roce 2012 zakládají projekt Seberevolta (Chrenko, 2015; Pilch, 2017; Jeřábková, 2019). Toto hnutí lze označit za příklad subkultury, tedy skupiny nesoucí odlišné znaky v rámci životního stylu, chování, hodnot či norem (Jandourek, 2001). Tento projekt sdružoval a rozšiřoval workoutové komunity napříč celým státem. Členy Seberevolty spojovalo krom workoutových aktivit také zájem o sebepoznání, zdravý životní styl, odmítání omamných látek a vyznávání některých dalších hodnot např. pokory (Chrenko, 2015). Přestože se hnutí Seberevolta v současnosti již nijak neangažuje, přispělo v Česku k popularizaci street workoutu a s ním k expanzi realizaci workoutových parků a hřišť v národním měřítku. V dnešní době jsou charakteristické lokální streetworkoutové kluby (účastníci workoutových soutěží) či skupiny jedinců, jež se na daných hřištích koncentrují prostřednictvím interakce na sociálních sítích (Jeřábková, 2019).

2.3.4. Workoutové hřiště jako místo

Obecně lze workoutová hřiště vnímat jako jedna z míst v prostoru. Dle Ellegardové (2019) místa v prostoru jedince každodenně nutí k pocíťování vzdálenosti a materiálního omezení. Pojem místo se primárně od pojmu prostor liší v tom, že místo představuje konkrétní působiště v geografickém prostoru (Paasi, 2002). Predovým (1984) pohledem geografie času v kombinaci s tvrzením Taipei-Nasimby a Cantón Chirivella (2020) lze konceptualizovat workoutové hřiště jako místo, kde jsou sdíleny a produkovány hodnoty založené na respektu, vytrvalosti, odhodlání, úsilí a vzájemné pomoci (ohledně znalostí, podpory a poučení). Podle WSWCF (2022) dochází na workoutových hřištích ke sportovnímu chování a osobnímu růstu. V obecné rovině aktivity (stejně jako jiné sportovní disciplíny) na workoutových hřištích synchronně s návyky zdravého životního stylu vykazují pozitivní efekty ve fyzické, psychické a sociální stránce (např. Heinemann, 2002; Pulgar a Fernández-Luna, 2019). Nicméně je třeba si uvědomit, že v prostředí workoutové infrastruktury může v rámci sociálního působení a interakce docházet k narušení harmonie konceptu „oblasti místního pořádku“ (pocket of lokal order), Tato situace může eskalovat prostřednictvím napětí do konfliktů (Ira, 2001), jež mohou být příčinami vyloučení nebo naopak diskriminace (Elling a Claringbould, 2015).

Atmosféra (resp. klima v psychologickém slova smyslu) daného workoutového hřiště do jisté míry ovlivňuje charakter interakce či v krajních případech podněcuje k rozvoji patologického chování (např. užívání omamných látek (Stodolska a Alexandris, 2004)). Průnik denních trajektorií návštěvníků workoutového hřiště může vést také k dalšímu negativnímu důsledku, kdy jedinec na základě koexistence v prostoru s někým lépe svalově vybavenějším propadá naléhavé potřebě fyzické změny (Rodríguez a Esnaola, 2009), která často vede k frustraci nebo naopak nutkavému fyzickému cvičení založeném na konzumaci neadekvátních látek podporujících růst svalové hmoty (Arbinaga a Cantón, 2013).

Abychom to shrnuli, Taipei-Nasimba a Cantón Chirivella (2020) realizovali empirický výzkum aplikovaný na workoutové hřiště ve španělské Valencii, který přinesl data vypovídající mimo jiné o reprodukci výše zmíněných pozitivních záležitostí. Za přímý důkaz převážně pozitivního vnímání workoutového hřiště jako místa v časoprostoru lze považovat převažující pocity sounáležitosti s dalšími sportovci, spokojenosti v dané sociální skupině, oddanosti formálním i neformálním pravidlům nebo pocit vzájemné úcty (Taipei-Nasimba a Cantón Chirivella, 2020). Stejný kolektiv autorů zdůrazňuje, že street workout představuje individuální sport s důležitou skupinovou složkou. Výsledky této studie lze do jisté míry aplikovat do obecné roviny, a tedy workoutová hřiště lze vnímat jako místa nabízející možnost realizace tělesných aktivit a také facilitátory sociální integrace (Taipei-Nasimba a Chirivella, 2020).

2.3.5. Rozvoj workoutových hřišť v ČR

Již v roce 2010 v souvislosti s expanzí streetworkoutových videí a komunit vznikají na území České republiky společnosti, jejichž orientace vede k realizacím workoutové infrastruktury, tedy workoutových stanovišť, hřišť a parků. Paradoxně, zřejmě první workoutové hřiště bylo koncipováno pro seniory firmou Colmex s.r.o. (Colmex s.r.o., 2023). Dnes v rámci ČR působí celá řada firem a subjektů, jež nabízí krom stavby workoutových hřišť, také realizace lesních fitness stezek (např. hybaj s.r.o.), parkurových projektů, poradenských služeb, dětských hřišť apod. Mezi nejvýznamnější české společnosti, jež vykazují několik set realizací workoutových hřišť, lze zařadit Enunu Elis, s.r.o., jejíž hřiště najdeme pod značkou RVL13. Tato firma se postarala o více než 250 realizací (Enuna Elis, s.r.o., 2023). Za zmínku stojí i společnosti Llamaro s.r.o. a Subesport s.r.o., které montují workoutová hřiště pod značkou Work4out, a jež mají na svědomí 100 dokončených hřišť (Subesport s.r.o., 2023). V ČR působí také již zmíněná firma Colmex s.r.o., jež se vyznačuje širokým sortimentem poskytovaných projektů. V rámci výstavby workoutové infrastruktury realizované firmou Colmex s.r.o. se aktuální počet předaných staveb zastavil na čísle 341 (Colmex s.r.o., 2023). Zřejmě nejúspěšnější firmu na českém trhu představuje WORKOUT CLUB PARKS s.r.o., jež pod záštitou značky Woclub stojí za 343 realizacemi (WORKOUT CLUB PARKS s.r.o., 2023). Množinu společností lze doplnit o subjekt Workoutland, který nezasahuje z hlediska počtu projektů tak výrazně do nadregionálního měřítko

(Clean4you s.r.o., 2023), nicméně v katastrálním území Olomouce představuje nejvyšší podíl workoutové infrastruktury (vlastní průzkum). Obecně výše zmíněné společnosti pokrývají v rámci České republiky sportovní vyžití o počtu více než 1150 workoutových hřišť (vlastní průzkum). Otázkou zůstává, jaké uplatnění najdou firmy po poklesu poptávky? Některé firmy přirozeně reagují expanzí na zahraniční trh, rozšíření či modifikací nabídky (vlastní průzkum).

Tab. 1: Výběr firmem, které montují workoutová hřiště

název firmy	sídlo	značka	datum založení	počet realizací v ČR
Colmex s.r.o.	Kubelíkova 1224/42, Žižkov, Praha 3	Colmex	02.03.2010	341
Enuma Elis s.r.o.	Lannova 2061/8, Nové Město, Praha 1	RVL13	15.05.2013	250
Llamaro s.r.o.	Na Štěpnici 347, Potštejn	Work4out	15.09.2009	100
Subesport s.r.o.	Krátká 38, Potštejn	Work4out	26.11.2020	
WORKOUT CLUB PARKS s.r.o.	Ludvíkova 1351/16, Ostrava	Woclub	12.03.2015	343
Clean4you s.r.o.	Hněvotín 573	Worloutland - Vario G	09.03.2010	117

zdroj: Ministerstvo spravedlnosti České republiky (2022): Veřejný rejstřík a sbírka listin, vlastní průzkum

Tabulka 1 v podstatě shrnuje informace z předchozího odstavce o kvantitativních datech ohledně realizací jednotlivých firem v rámci České republiky. Kromě této skutečnosti tabulka přiřazuje každé společnosti její sídlo, značku workoutového hřiště a datum založení. Odtud je zřejmé, že dvě firmy sídlí v Praze, dvě v Moravskoslezském kraji, odkud se v rámci ČR street workout šířil (Raw, Kaleta, 2012). Zajímavostí zůstává situace společností v Potštejně, kde původně působila pouze firma Llamaro s.r.o., ze které se později oddělila právě druhá potštejnská společnost Subesport s.r.o. Na tomto místě je rovněž třeba zmínit, že data o založení některých firem mohou být zavádějící, neboť například společnost Llamaro s.r.o. se kromě montáže workoutových hřišť věnuje také jiným záležitostem. Oblasti workoutové infrastruktury se firma začala věnovat až v roce 2011 (Llamaro s.r.o., 2023).

3. Metodická část

Tato část je věnována nastínění metodické základny empirického kvantitativně orientovaného výzkumu, jenž pomůže odhalit charakter dimenze workoutového hřiště v Čechových sadech. Metody byly zvoleny tak, aby pomohly odhalit stanovené výzkumné otázky zahrnující časový, sociální a prostorový kontext, na kterých je geografie času postavena (Thrift, 1983). Podle Gavory (2010) existují tři elementární druhy výzkumných problémů, konkrétně se jedná o popisné (deskriptivní), vztahové (relační) a příčinné (kauzální). První zmíněný problém je charakteristický pátráním na otázky „jaké to je?“, tedy částečně v souladu s nastíněnými výzkumnými otázkami v této kvalifikační práci. K objasnění výzkumných otázek jsou zde aplikovány výzkumné metody sběru dat pozorování a dotazník, jež spoluutváří množinu nejčastěji používaných výzkumných nástrojů u tohoto případu (Emanovský, 2013). Nicméně k hlubšímu pochopení některých fenoménů, kvalitnější analýze a eliminaci výzkumných nedostatků doplňují komplexitu výstupů také odpovědi, jež reagují na relační problémy vyznačující se poukazováním a odhalováním různých závislostí statistických znaků (proměnných) (Emanovský, 2013).

3.1. Pojednání o sběru primárních dat

Za účelem zisku primárních dat byly zvoleny metody pozorování a dotazníkového šetření. První zmíněná metoda představuje nástroj k odhalení chování jedince (viz kapitola 3.2) na workoutovém hřišti v rámci každodenního kontextu. Pozorování je přímé, tedy realizované v přirozeném prostředí, a zároveň nezúčastněné, neboť je strukturované (pozorovací arch) a výzkumník se snaží svojí přítomností nijak ovlivňovat návštěvníky hřiště. Metoda přímého pozorování byla vybrána z důvodu potřeby zachytit dlouhý časový úsek každodenní dimenze konkrétního místa, které nemá k dispozici retrospektivní kamerové záznamy. Během realizace pozorování zde byl kladen důraz na neúčast a pasivitu, aby nebyl ovlivněn daný ráz a atmosféra místa.

Přímé nezúčastněné pozorování bylo doplněno metodou polostrukturovaného dotazníku, prostřednictvím kterého výzkumník sbíral primární kvalitativní i kvantitativní data, jež představují základ k rozklíčování výzkumných otázek koncipovaných na charakter sociální struktury a docházky, které metoda pozorování neodhalí. Jednotlivé dotazníky, jež obsahují celkem 17 otázek (11 uzavřených, 5 otevřených a 1 škálovanou), byly respondentům poskytovány v tištěné podobě, což vyžadovalo interakci výzkumníka se subjektem. Tato situace představuje částečný spor s neúčastí při přímém pozorování, neboť obě metody se v rámci realizace výzkumu prolínaly.

Pohledem popisné statistiky jsou stanovené výzkumné otázky nepřímo poskládány z proměnných, kterými budeme při sběru a analýze dat rozumět statistické znaky (Fišerová, 2021). Speciálně se jedná např. o pohlaví (gender), věk, účel, doba trvání aktivity apod. Emanovský (2013) definuje statistický znak jako charakteristiku prvků základního souboru, která může nabývat různých hodnot. Konkrétní

hodnoty jednotlivých proměnných jsou pro naše účely vnímány jako data. K usnadnění a zpřehlednění zpracovávání a analýzy dat je praktické krátké představení typů diferenciací datových aparátů.

Fišerová (2021) ve svých přednáškách koncipuje korektní členění ke statistickým znakům (proměnným), nicméně tato práce pro lepší porozumění bude jednotlivá členění vztahovat k nadřazenému slovu data. K základnímu členění lze zařadit dichotomii na kvalitativní data, tedy slovní či kategoriální (pohlaví, barva očí, účel apod.), a kvantitativní data, jež se vyznačují numerickostí (např. věk, počet členů ve skupině, doba trvání). Další členění, které je nedílnou součástí popisné statistiky, představuje datová segmentace podle měřítka (Fišerová, 2021; Emanovský, 2013). Náplní tohoto členění jsou:

- Nominální data (resp. statistické znaky), jež jsou charakteristická pouze rozlišováním hodnot, tedy lze užít relaci „="“. Typickými příklady mohou být pohlaví, účel či barva očí.
- Ordinální data, která lze na rozdíl od předešlého typu také uspořádat, a proto je můžeme uspořádat do dvojic podle relací „=, <“. Ke konkrétním reprezentantům, jež budeme uvažovat v této kvalifikační práci lze zařadit nejvyšší dosažené vzdělání.
- Intervalová data, která lze mezi sebou sčítat a odečítat (operace „+“), např. stupně Celsia.
- Poměrová data, jež se vyznačují na rozdíl od předchozích typů také možností relace násobení a dělení (např. hmotnost člověka).

Popisná statistika také rozlišuje členění na závisle a nezávisle proměnné nebo podrobnější vnitřní diverzifikaci kvantitativních dat na spojitě (výška, věk) a diskrétní (počet členů ve skupině). K číselným charakteristikám lze zařadit aritmetický průměr, jenž se dá vyjádřit jako číslo x :

$$x = \frac{1}{n} \sum_{i=1}^n x_i, \text{ kde } n \text{ je počet hodnot statistického souboru, } i \in \{1, \dots, n\} \text{ (Fišerová, 2021)}$$

Vážený průměr, jenž v práci představuje prostředek k modelaci denní rytmicity workoutového hřiště, kvůli nesourodému počtu víkendových a pracovních dní. Tato statistická charakteristika lze vyjádřit jako:

$$v = \frac{w_1x_1+w_2x_2+\dots+w_nx_n}{w_1+w_2+\dots+w_n}, \text{ kde } X = \{x_1, \dots, x_n\} \text{ je soubor tvořící } n \text{ hodnot a } W = \{w_1, \dots, w_n\}$$

k nim odpovídající váhy (Fišerová, 2021), konkrétní aplikaci představuje např. průměrný počet příchodů mezi 6 a 7 hodinou:

$$v(6,7) = \frac{104*(2)+261*(1)}{365}, \text{ kde } 104 \text{ je zaokrouhlený počet víkendových dnu v roce, } 261 \text{ počet}$$

pracovních dnů, 2 průměrný počet příchodů na hřiště mezi 6. a 7. hodnou za víkendové dny, 1 průměrný počet příchodů mezi 6. a 7. hodinou za pracovní dny.

Dále také směrodatnou odchylku s:

$$s = \sqrt{\frac{\sum_{i=1}^n (x_i - x)^2}{n-1}}, \text{ kde } x \text{ je aritmetický průměr, } n \text{ počet hodnot statistického souboru,}$$

$i \in \{1, \dots, n\}$. Se směrodatnou odchylkou také úzce souvisí míra variability vyjadřující rozptyl, který lze vyjádřit v podstatě jako kvadrát směrodatné odchylky (Fišerová, 2021).

Statistickou část doplníme o Pearsonův korelační koeficient, který zde bude rovněž aplikován (viz analytická část) a jenž měří míru lineární závislosti mezi dvěma veličinami (statistickými znaky), daný koeficient lze vyjádřit jako r:

$$r = \frac{\sum_{i=1}^n (x_i - x)(y_i - y)}{\sqrt{\sum_{i=1}^n (x_i - x)^2} \sqrt{\sum_{i=1}^n (y_i - y)^2}}, \text{ kde } (x_1, y_1), \dots, (x_n, y_n) \text{ jsou dvojice hodnot statistických znaků}$$

u n jedinců, $i \in \{1, \dots, n\}$ a x, y aritmetické průměry veličin (Fišerová, 2021)

Všechny tyto zmíněné statistické charakteristiky samozřejmě mají své kódování mimo jiné v softwaru MS Excel, v případě průměru jde o „PRŮMĚR“, směrodatná odchylka představuje „SMODCH“, rozptyl je „VAR“ a míra lineární korelace „PEARSON“. K interpretaci výsledků byli použité také variační charakteristiky, které představují kvartily („QAURTIL“) a extrémní hodnota jež je zde v souladu s Fišerovou (2021) definována jako:

$$X = \text{horní kvartil} + 3(\text{kvartilové rozpětí})^3$$

Než budou představeny jednotlivé metody, je třeba zmínit, že výzkumný vzorek tvoří uživatelé workoutového hřiště v Čechových sadech.

3.2. Přímé pozorování a jeho průběh

Přímé pozorování bylo zvoleno na základě důkladného zvážení a určení statistických znaků v souladu se stanovenými výzkumnými otázkami vycházející z odborné literatury vztahující se k předmětům a výzkumům geografie času. Samotná realizace proběhla od dubna roku 2022 do konce ledna roku 2023, ve výsledku se jednalo o sběr dat v průběhu ročních období. V každé periodě byly určeny dva dny, kdy byla provedena tato realizace. Ve snaze zachytit diverzitu pracovního a víkendového dne v souladu s hledáním odpovědí na otázky ohledně sezónních rytmicit, byla jednotlivá pozorování realizována v pracovní (zpravidla středa) a víkendový den (sobota) v rámci každého ročního období. Přímé pozorování proběhlo v termínech 27.4.2022, 30.4.2022 (jarní sběr); 28.7.2022, 13.8.2022 (letní sběr); 18.10.2022, 29.10.2022 (podzimní sběr) a konečně 24.1.2023 (úterý) a 28.1.2023 (zimní sběr). Pozorování bylo vždy realizováno od 6:00 do 0:00, tedy po dobu trvání 18 hodin. V každém

³ Kvartilové rozpětí k lze vyjádřit jako $k = (\text{horní kvartil} - \text{dolní kvartil})$

sledovaném dni zbylo 6 nepokrytých hodin, které lze z technických důvodů, konceptu schopnostního omezení (spánek, princip návratu, viz kapitola 3.2.2) či do jisté míry konceptu autoritního omezení (návštěvní řád hřiště, viz Příloha 5) ignorovat.

Tato metoda je primárně koncipována jako prostředek k přiblížení se exaktním odpovědím na výzkumné otázky, jež byly stanoveny v úvodu. Čistě z pragmatického hlediska nabytý záznamový arch pozorování digitální vizualizaci v programu MS Excel, jenž byl nainstalován do mobilního telefonu výzkumníka (viz Příloha 6).

Arch pozorování představuje pro každého uživatele jeden řádek procházející 24 sloupci, které představují zkoumané statistické znaky (resp. data). Konkrétní statistické znaky reprezentují „*subjekt, pracovní název subjektu, pohlaví, věk, příchod, odchod, celkový čas, skupina (počet členů)*“, dále z hlediska primárního účelu se jednalo o znaky „*strečink (protažení), cvičení se svojí váhou a nesportovní účel*“. Nad rámec výzkumných otázek (viz závěr), obsahuje záznamový arch také sloupce „*struktura skupiny, organizovaná skupina, typ org. skupiny*“, pohledem účelu rovněž „*náročnější workoutové cviky, crossfit, jóga, jiný (sportovní) účel* a nad rámec sociálního kontextu také „*interakce ve skupině, konflikty v rámci skupiny, interakce mezi skupinami, konflikty mezi skupinami, konzumace návykových látek a další poznámky*“ (viz Příloha 6).

Pro lepší orientaci, jednoduššímu zpracovávání dat a rychlejšímu záznamu na hřišti, bylo využito elementární kódování. V případě statistického znaku „subjektu“ se jednalo o posloupnost přirozených čísel začínající od hodnoty 1 v případě „prvního“ jedince a končící s „posledním“ uživatelem daného dne, který navštívil hřiště před 00:00. Každý jedinec měl tedy pro lepší orientaci své přiřazení v podobě numerické hodnoty. V případě, že se jednalo o sociální skupinu, byly buňky jednotlivých „subjektu“ vybarveny stejnou barvou, podle počtu členů skupiny (viz Příloha 6). Kódování bylo použito také v případě „pohlaví a struktury skupiny“, kde se jednalo o data o kódu M (muž) či F (žena), v případě druhého znaku i H (heterogenní). Kódy figurovaly i u „věku“ vykazujícího 4 kategorie ordinálních dat: C (dítě = 0-14 let), T (teenager = 15-19 let), A (dospělý = 20-59 let) a S (senior = 60 a více let). Zde je třeba se zastavit, neboť jedna z nevýhod přímého pozorování spočívá v problematickém určování intervalového znaku věku (Emanovský, 2013). Problém nastává výhradně odhadu věku jedinců přibližujícím se hraničním hodnotám stanovených intervalů. V praktické rovině se jednalo zejména o rozmezí věku 14 a 15 let a 19 a 20 let, a tedy výsledky mohli být zkresleny neadekvátním odhadem výzkumníka. Nicméně věk hraje podstatnou roli v sociálním kontextu (Vágnerová, Lisá, 2021), proto byl v rámci základního statistického souboru aplikován. Popřípadě zkreslený podíl uživatelů ve věku 15–19 let může do jisté míry nahrazovat výsledek výběrového statistického souboru v případě dotazníkového šetření. Nejvíce statistických znaků sdružovalo kódování dichotomických dat vyjadřujících souhlas nebo zápor, tedy Ano = 1 a Ne = 0, speciálně se jedná o data o účelech a skupinových interakcích (viz Obr. 9).

Pohlaví(M/F) Věk(C/T/A/S)	
M	A
F	T
M	T
F	A
M	A
M	A
F	A
F	A

Obr. 9: Příklad kódování pohlaví a věku, zdroj: přímé pozorování. Vlastní zpracování

Sloupec s nadpisem „pracovní název“ poskytoval prostor pro dobrovolný popis výstředních znaků jednotlivých subjektů čistě z praktického důvodu, tedy za účelem eliminace přehlédnutí odchodu jedince. Klíčové prvky záznamového archu představovaly „příchod“ a „odchod“, kde byl zaznamenáván konkrétní čas ve tvaru „hod:min“. V případě „skupiny (počtu členů)“ byl zaznamenáván konkrétní počet, problém mohl nastat v případě početných skupin či disparátního příchodu nebo odchodu. Pro jakékoliv nejasnosti nebo doplnění dat o jednotlivých návštěvnících doplňoval strukturu záznamového archu sloupec s nadpisem „další poznámky“.

Crossfit	Jóga	Jiný (sport)	Nesportovní účel
0	0	0	0
0	0	0	0
0	0	0	0
0	0	0	0
0	1	1	0
0	0	0	0
0	0	0	0
0	0	0	0
0	0	0	1

Obr. 10: Příklad kódování jednotlivých účelů, zdroj: přímé pozorování. Vlastní zpracování

3.3. Dotazníkové šetření a jeho průběh

Z důvodu limit, jež představují informace ohledně sociálního a geografického kontextu (Ellegard, 1999), první zvolené metody bylo jako prostředek výzkumu v souladu s některými výzkumnými otázkami zvoleno terénní dotazníkové šetření. Z hlediska klasifikace se jedná o polostrukturované dotazníky s vyšším podílem uzavřených otázek (Dixon, Leach, 1978) (viz Příloha 7).

Po zralé úvaze byla zvolena stoprvková množina náhodného výběru respondentů. Nicméně tento počet se nepodařilo ve fyzickém prostředí zcela naplnit, proto proběhlo ještě dodatečné internetové

šetření (tzv. metoda CAWI) zaměřeno na facebookovou workoutovou skupinu daného hřiště. Zpětné vazby se dostalo celkem od 90 respondentů, kteří mají vazbu na workoutové hřiště v Čechových sadech.

Samotné dotazníky byly vyplňovány v terénu za přítomnosti výzkumníka (metoda PAPI), což mohlo do jisté míry zkreslit výpovědi respondentů (Emanovský, 2013). Některé dotazníky byly vyplňovány přímo výzkumníkem, který se na otázky tázal z praktického důvodu, aby eliminoval časovou prodlevu respondentů mezi jednotlivými cviky, a tedy nenarušoval kvalitu sportovní aktivity. Dotazníkové šetření probíhalo zároveň s přímým pozorováním z technických důvodů na podzim a v zimě.

Struktura dotazníku byla realizována v harmonii s výzkumnými otázkami (viz úvod) zaměřenými na intenzitu docházky, sociální a prostorový kontext. Nad rámec výzkumných otázek poskytují výstupy dotazníkového šetření i data ohledně důvodů praktikování workoutu na hřišti v Čechových sadech, percepce workoutového hřiště jako místa a užívání dalších workoutových hřišť (viz kap. závěr). Podobu dotazníku s konkrétními otázkami představuje Příloha 7.

3.4. Zpracování a interpretace dat

Po ukončení terénního výzkumu byla většina dat zpracovávána v softwaru MS Excel. Primární data z přímého pozorování byla přehledně uspořádána tak, aby každého jedince prezentoval právě jeden řádek procházející 24 sloupci. V rámci úpravy dat se kladl důraz, aby byly vyplněny všechny povinné údaje, tedy všechny buňky, kromě sloupců pod kolonkami „subjekt, pracovní název a další poznámky“, které byly do archu implementovány čistě za účelem jednoduššího průběhu sběru. V případě dotazníkového šetření byla primární data přepisována z tištěné podoby dotazníků rovněž do softwaru MS Excel. K uspokojení výzkumných otázek byly stanoveny elementární okruhy, jež byly koncipovány jako základní pilíře samotné analýzy výsledků. Speciálně se jednalo o:

- Denní rytmicitu
- Týdenní rytmicity: porovnání pracovního a víkendového dne
- Sezónní rytmicity a četnostní časová rozložení
- Pohlaví
- Věkovou strukturu
- Skupinovou strukturu
- Primární účel
- Sociální a vzdělanostní strukturu
- Charakter docházky a prostorovou distribuci uživatelů hřiště

K interpretaci údajů byly použity prostředky popisné statistiky (konkrétně jde o aplikaci váženého průměru v případě denní rytmicity, aritmetického průměru, směrodatné odchylky, absolutních a relativních četností a Pearsonova korelačního koeficientu). Ohledně grafických výstupů se jedná o

grafy zahrnující polygony absolutních četností, spojnicové grafy, jež vyjadřují relativní četnosti, bodové grafy, výsečové grafy a tabulkové výstupy. V analýze výsledků jsou také situovány mapové výstupy prostorové distribuce, jež byly realizovány v softwaru Datawrapper.

Bodové grafy četnostních časových rozložení u jednotlivých struktur (pohlaví, věk, skupiny) jsou (stejně jako grafy polygonů absolutních četností vyjadřujících sezónní rytmicity včetně aktuálních počtů jedinců na hřišti) sestaveny pouze na bázi zkoumaných pracovních dnů v rámci ročních období. Interpretace víkendových sběrů je do práce zahrnuta pouze za účelem modelace denní rytmicity a komparace trendů rozdílných období během týdne, tedy porovnání pracovního a víkendového dne. Aplikace bodových grafů vyjadřujících charakteristiku uživatelů v závislosti na denní době a délce trvání návštěvy má nespornou výhodu postihnutí časové distribuce jedinců, nicméně je třeba dbát na grafickou vizualizaci, neboť respondenti stejné charakteristiky, jež hřiště navštívili ve stejnou denní dobu za zdržení se na hřišti stejného časového úseku, v grafu splynou v jednu značku.

4. Charakteristika zájmového území – město Olomouc

Než zde bude věnován prostor analýze dimenze workoutového hřiště v Čechových sadech, je nutné stručné představení okolí daného subjektu, tedy geografická analýza města Olomouce zahrnující rozbor statistických znaků (pohlaví, věk, vzdělání), jež jsou indikátory některých výstupů výzkumu, základní charakteristiku města, situaci ostatních workoutových hřišť v rámci katastrálního území Olomouce, a především fyziologický popis workoutového hřiště v Čechových sadech.

4.1. Základní charakteristika města Olomouc

Statutární město Olomouc (zákon č. 128/2000 Sb.) je situováno ve středu jižní části Olomouckého kraje (NUTS2), který spolu se Zlínským krajem spoluutváří region soudržnosti Střední Moravu (NUTS3). Olomouc je analogicky také centrem správního obvodu obce s rozšířenou působností (SO ORP) a správního obvodu obce s pověřeným obecním úřadem (SO POU). Město je situováno severovýchodně od Brna, jež leží od Olomouce zhruba 80 km po silnici v dojezdové vzdálenosti 60 minut a 95 km (po silnici) jihozápadně od Ostravy (Seznam, a.s., 2023: mapy.cz). K okolním větším sídelním jednotkám, které spadají do funkčního regionu Olomouce (v porovnání s dalšími krajskými městy), lze zahrnout např. Šternberk, Uničov, Šumperk, Mohelnice, Litovel, Prostějov, Přerov nebo Hranice (Katedra geografie UPOL, 2023: Prostorové interakce a regionální taxonomie).

Administrativní struktura města představuje množinu 26 městských částí, které do jisté míry disponují vlastními orgány samosprávy. V každé městské části Olomouce zajišťuje výkon přenesené působnosti komise. Počet uskupení jednotlivých komisí však neodpovídá počtu katastrálních částí, neboť těchto orgánů je stanoveno celkem 27 (Statutární město Olomouc, 2023a). Struktura je vykreslena v mapě na Obrázku 12 Celková výměra katastru města sahá k 103,33 km² (10 333 ha) (Statutární město Olomouc, 2023b).

Díky své poloze a velikosti představuje Olomouc významný železniční dopravní uzel. Městem prochází stanovený tranzitní koridor vedoucí z Německa na Slovensko, jenž zároveň spojuje v rámci ČR významné železniční stanice – Cheb, Plzeň, Prahu, Pardubice a Ostravu, a také větev koridoru vedoucího z Rakouska přes Brno, Přerov a Ostravu do Polska. Z hlediska silniční dopravy obchází Olomouc dálnice D35, na kterou se na území katastru napojuje dálnice D46, která byla původně koncipována jako spojka Olomouce s dálnicí D1 (resp. s Brnem).

Pohledem fyzické geografie najdeme Olomouc v centrální části Hornomoravského úvalu, který je v rámci národního měřítka typický teplým podnebím (T4; Quitt, 1971) vykazující vyšší průměrné roční teploty a nižší srážkové úhrny než na většině území České republiky. V rámci absolutní a relativní výškové členitosti lze zařadit celé katastrální území (s výjimkou místních částí ve východním výběžku) do nížin a rovin.

Střed katastrálního území města je tvořen primárně zastavěnými plochami (ČÚZK, 2023a), v rámci, nichž převazují obytné plochy především městské části Nová Ulice, Povel či Nové Sady. Zástavbu doplňují plochy smíšené a výrobní, které ve větší míře najdeme v Hodolanech a Chválkovicích, plochy veřejného vybavení, jež jsou charakteristické např. pro budovy Univerzity Palackého nebo fakultní nemocnici, a plochy ostatní zástavby, která zde nebude podrobněji analyzována (Statutární město Olomouc, 2023b). Plochy olomouckého zázemí jsou z dominantní části využívány jako orná půda. Severovýchodní výběžek katastru, kde se nacházejí místní části Droždín, Radíkov, Svatý Kopeček a Lošov, pokrývá mimo jiné lesní půda se stromy (ČÚZK, 2023a).

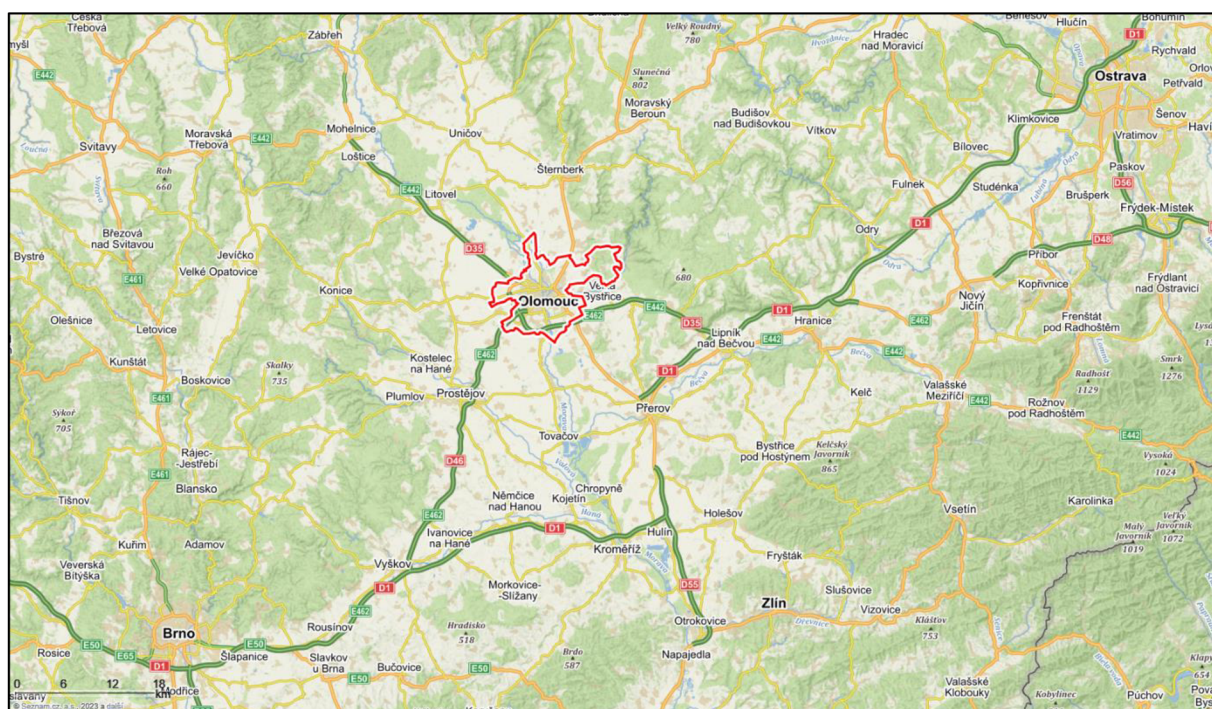

Obr. 11: Poloha Olomouce vzhledem k Brnu a Ostravě, zdroj: Seznam.cz, a.s. (2023): mapy.cz. Vlastní zpracování

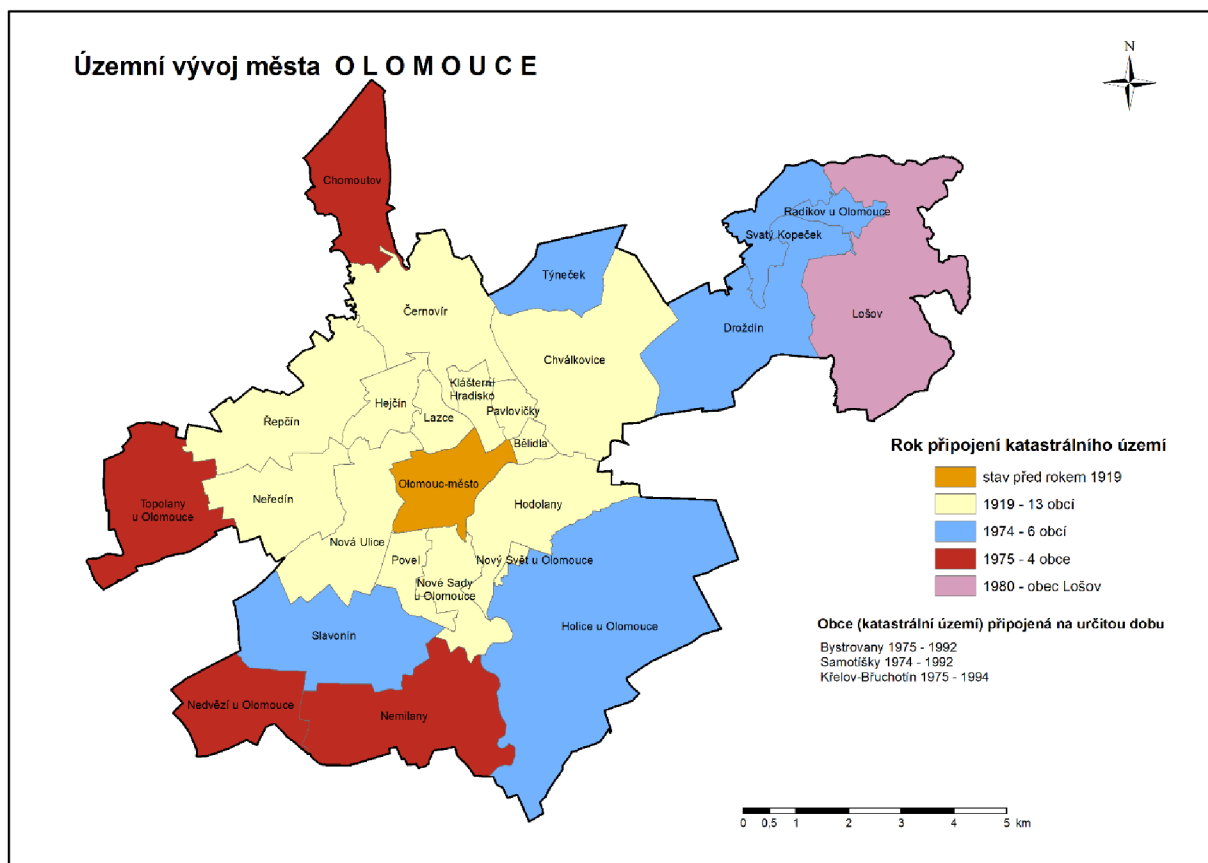

Obr. 12: Katastrální území Olomouce, zdroj: ČSÚ (2018). Vlastní zpracování

4.2. Demografická struktura

V souladu s výzkumnými metodami, kde je kladen důraz mimo jiné na strukturu respondentů podle pohlaví, věku, nejvyššího dosaženého vzdělání bude v této podkapitole nastíněna demografická struktura obyvatel Olomouce. Nicméně data o respondentech workoutového hřiště mohou vypovídat jiné hodnoty (Taipe-Nasimby a Cantón Chirivella, 2020). Demografická analýza Olomouce také ignoruje skutečnost, že někteří respondenti mohou mít trvalé bydliště mimo Olomouc. Nicméně podle Kynčilové (1998) mohou základní biologické znaky osob (např. pohlaví, věk) ovlivňovat význam jednotlivých míst v prostoru. Jak se později ukázalo (přímé pozorování), na hřišti se zdrželi jedinci, z široké věkové i sociální škály. Kteří byli zřejmě z okolních městských částí (návštěvníci parku, dětského hřiště či běžci) a jedná se tedy o množinu náhodného výběru do jisté míry z obyvatelstva Olomouce.

4.2.1. Struktura podle pohlaví a věku

Následující Tabulka 2 poskytuje elementární data ohledně celkového počtu obyvatel v zájmovém území. Statistické znaky v Tab. 2, představují kromě celkového počtu obyvatel také dichotomii na celkový počet v rámci pohlaví. Území bylo zvoleno tak, aby společně s katastrem Olomouce zahrnulo i místní části (katastrální území), v nichž je workoutové hřiště situováno. Speciálně se jedná o část Olomouc město, jež disponuje daným prvkem workoutové infrastruktury. Důraz je kladen

i na místní část Nová Ulice, neboť její hranice bezprostředně sahá k Čechovým sadům, a tedy i k workoutovému hřišti.

Tab. 2: Obyvatelstvo Olomouce a jeho vybraných místních částech podle pohlaví k 1. 1. 2022

Vybrané katastrální území	Počet obyvatel		Muži		Ženy	
	Celkem	v %	Celkem	v %	Celkem	v %
Olomouc město*	11 625	11,7	5 666	12,0	5 959	11,4
Nová Ulice*	19 153	19,3	8 667	18,3	10 486	20,1
Olomouc	99 496	100,0	47 323	100,0	52 173	100,0

zdroj: ČSÚ (2022), vlastní zpracování

* k 26.3.2011

Než začneme danou tabulku analyzovat, je třeba vzít v úvahu, že data přibližující počet obyvatel podle pohlaví v místních částech jsou zastaralá (ČSÚ, 2022), tudíž mohou být do jisté míry zkreslena. Nicméně z tabulky je zřejmé, že místní část Novou Ulici obývá více lidí než místní část Olomouc město. Číselný údaj při zachování podobného trendu vykazuje téměř pětinu obyvatel Olomouce právě v Nové Ulici. Tato část Olomouce je rovněž nejlidnatější (ČSÚ, 2022). Z tabulky je dále patrný vyšší podíl žen ve všech sídelních jednotkách, který koresponduje s národním trendem (ČSÚ, 2022).

Následující Obrázek 13 představuje komparaci věkových struktur zahrnujících pětileté věkové skupiny zvláště pro daná pohlaví. Tato skutečnost je vykreslena v podobě průniků věkových pyramid Olomouce a České republiky. Díky této demonstraci lze zřetelněji komparovat rozložení věkové struktury města s celorepublikovým průměrem. Na první pohled je patrná shodnost obou tvarů, nicméně při podrobnějším pátrání si lze povšimnout, že v Olomouci převažuje nad republikovým průměrem složka obyvatel ve věku od 20 do 39 let, tedy jedinců ve „studentském“ věku a mladých rodin s malými dětmi (0–4 let). Právě tato složka představuje dominantní podíl návštěvníků zkoumaného workoutového hřiště (viz kapitola 5.). Naopak skupiny obyvatel zahrnující jednotlivce ve věku 15–19 let a obyvatelé od 45 do 74 let jsou ve srovnání relativních hodnot podprůměrné národnímu standardu. Speciálně věková skupina obyvatel ve věku 15-19 let dosahuje na území katastru Olomouce zhruba 8,2 %. V komparaci s podílem stejné věkové skupiny respondentů workoutového hřiště, jehož hodnota představuje pouze 7,8 %, dostaneme větší podíl v rámci Olomouce. Toto tvrzení je spor s předpokladem, že workoutové hřiště v Čechových sadech navštěvuje vyšší podíl „adolescentů“, než je obecní průměr (vlastní průzkum). Nicméně je třeba si uvědomit, že v porovnání čistě mužské dané věkové skupině dostaneme stejné číslo, tedy 7,8 %, které je vyšší než 4,3 % mužů ve věku 15-19 let v případě Olomouce (ČSÚ, 2022).

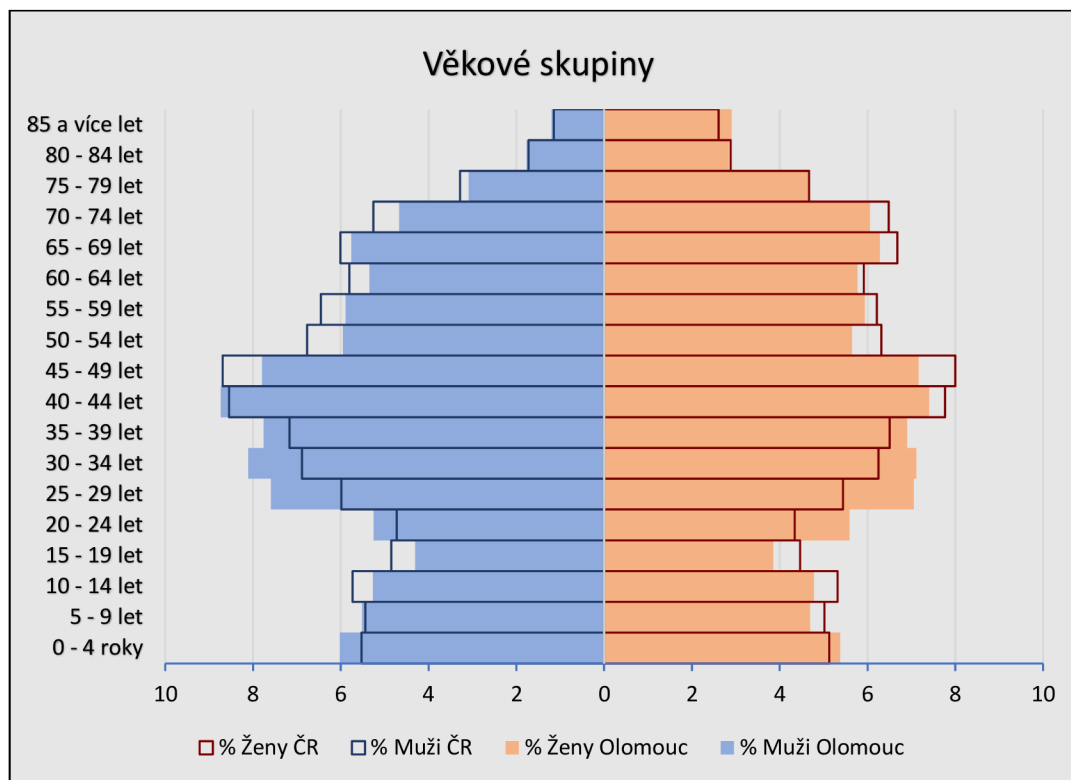

Obr. 13: Porovnání věkové struktury Olomouce s celostátním měřítkem, zdroj ČSÚ (2022). Vlastní zpracování

Ohledně vývoje počtu obyvatel ve vybraných katastrech lze v případě Olomouce-město poukázat na výrazný celkový přírůstek, jenž dosahuje téměř 2 tisíce nových trvalých pobytů. Tento trend je v souladu s vystřídáním trendu suburbanizace, jež dominovala na přelomu tisíciletí a v prvních letech nového milénia, za postupný návrat obyvatel za pracovními nabídkami do center měst. Přestože počet obyvatel v Nové Ulici dlouhodobě stagnuje (viz Tab. 3), počet obytných domů nepatrně roste (Statutární město Olomouc, 2023b). Poslední katastrální území v Tabulce 3 doplňují údaje za město Olomouc. Data ze SLDB mohou do jisté míry skrývat krátkodobý trend ve vývoji počtu obyvatel. Tato skutečnost se v Olomouci prokázala, neboť na webu ČSÚ (2022) pro tuto obec existují podrobnější data, která naznačují nepatrný růst mezi lety 2011 až 2019, kdy Olomouc populačně vyrostla na zhruba 100,5 tisíc obyvatel, nicméně v posledních dvou letech nejspíše vlivem pandemie covid 19 poklesl počet obyvatel zhruba o jeden tisíc. V průběhu roku 2022 přijala Olomouc, stejně jako ostatní města, válečné imigranty z Ukrajiny, dá se tedy predikovat, že po zabydlení části jedinců z této skupiny v kombinaci s vyšším podílem mladých lidí, počet obyvatel ve městě v následujících letech opět nepatrně poroste.

Tab. 3: Vývoj počtu obyvatel ve vybraných místních částech

Vybrané katastrální území	Počet obyvatel (SLDB 2001)		Počet obyvatel (SLDB 2011)		Počet obyvatel (SLDB 2021)	
	Celkem	v %	Celkem	v %	Celkem	v %
Olomouc město	13 137	12,8	11 625	11,7	13 446	13,5
Nová Ulice	19 391	18,9	19 153	19,2	19 214	19,3
Olomouc	102 607	100,0	99 529	100,0	99 496	100,0

zdroj: ČSÚ (2022): SLDB 2001, 2011, 2021, vlastní zpracování

Dalšího demografického ukazatele představuje index stáří tedy počet jedinců v seniorském věku (65 let a více) na počet dětí ve věku 0-14 let. Graf na Obrázku 14 porovnává vývoj hodnot tohoto ukazatele mezi okresními městy Olomouckého kraje a národním měřítkem. Všechny sídelní jednotky pojí zřejmý růst tohoto indexu. Výrazně nejvyšší hodnoty dosahuje město Jeseník, jenž se s největší pravděpodobností dostane v roce 2023 přes hranici 200 seniorů na 100 dětí. Naopak výrazně nižších hodnot oproti ostatním městům nabývá celorepublikový standard a statutární město Olomouc, v případě těchto zkoumaných území se jedná o mírnější růst indexu. Konkrétně v Olomouci v roce 2021 činila hodnota tohoto ukazatele 131,3 (ČSÚ, 2022). Přestože byl v rámci okresních měst Olomouckého kraje tento index nejnižší, představoval o tři jednotky vyšší než republikový průměr (viz Obr. 14).

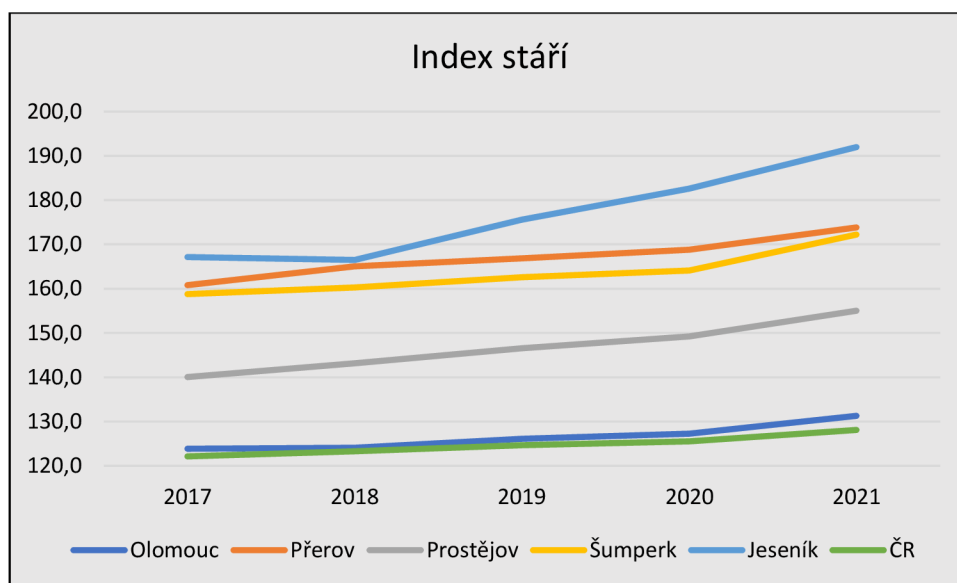

Obr. 14: Vývoj hodnot indexu stáří v okresních městech Olomouckého kraje a ČR. Zdroj: ČSÚ (2022). Vlastní zpracování

Strukturu obyvatel Olomouce podle pohlaví a věku doplníme ještě o jeden demografický údaj, který s indexem stáří částečně souvisí. Speciálně jde o průměrný věk, jehož vývoj v rámci okresních měst analogicky vykresluje Obrázek 15. Grafy zobrazující index stáří a průměrný věk jsou prakticky totožné. Hodnoty průměrného věku také vykazují kontinuální růst ve všech zkoumaných subjektech. Pořadí měst a ČR v obou grafech rovněž souhlasné. Zbývá se tedy pouze zaměřit na konkrétní hodnoty průměrného věku, které v Jeseníku, Přerově a Šumperku překročily hranici 45 let. Pohledem na opačný konec (viz Obr. 15) lze vydedukovat nejnižší průměrný věk pro ČR, jehož hodnota v roce 2021 činila

necelých 43 let. Toto tvrzení se ovšem nevztahuje na Olomouc, kde jedinci v průměrném věku byli nepatrně starší než 43 let (ČSÚ, 2022). Rostoucí průměrný věk může korelovat s rostoucím průměrným věkem respondentů z workoutového hřiště, jejichž průměrný věk se v dotazníkovém šetření pohyboval těsně nad hranicí 28 let (vlastní průzkum).

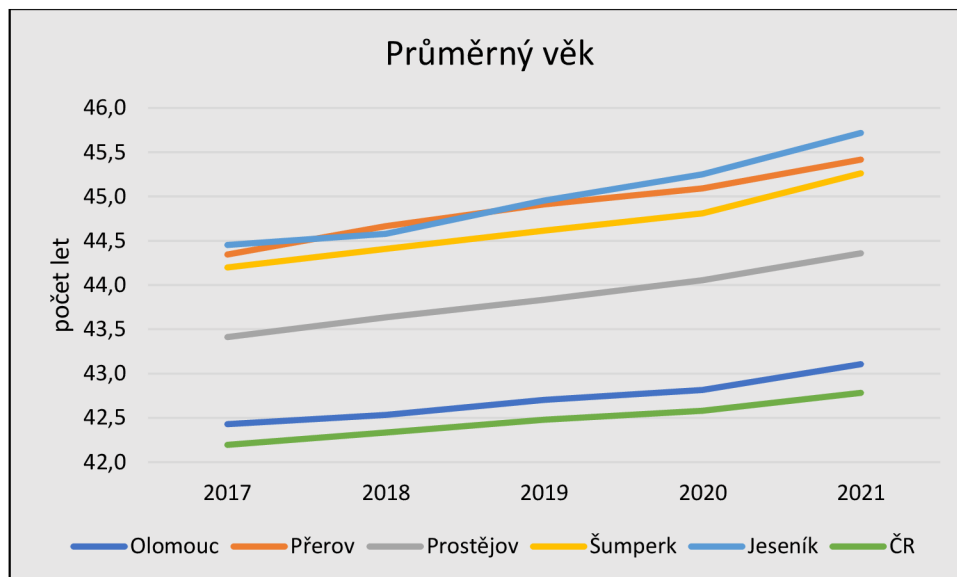

Obr. 15: Vývoj průměrného věku v okresních městech Olomouckého kraje a v ČR. Zdroj: ČSÚ (2022). Vlastní zpracování.

4.2.2. Vzdelanostní struktura

Demografickou charakteristiku zakončíme vzdelanostní strukturou, která je v případě workoutového hřiště analyzována v kapitole 5.7 v rámci sociálního a vzdelanostního složení. Základní prvek této části představuje graf na Obrázku 16, který znázorňuje podíly osob (ve věku 15 a více let) podle jejich nejvyššího dosaženého vzdělání. Z grafického znázornění plyne (při ignoranci statistického znaku *nezjištěno*), že Olomouc má zřejmě ze všech okresních měst Olomouckého kraje nejnížší podíl obyvatel, jejichž nejvyšší dosažené vzdělání eskalovalo ukončením či neukončením základní školní docházky. Podíl tohoto statistického znaku představuje 10,6 % obyvatel starších 15 let, zatímco republikový průměr se pohybuje okolo 13 % (ČSÚ, 2022). Olomouc také vykazuje optimální statistiku ohledně obyvatel, kteří mají minimálně maturitní vzdělání, neboť zdejší podíl jedinců, kteří úspěšně absolvovali maturitní zkoušku, představuje 61,6 %. Toto číslo je o 11,5 % vyšší, než je republikový standard a o 15 % vyšší než v okresním městě Jeseník, které v rámci tohoto ukazatele dopadlo nejhůře (viz Obr. 16; ČSÚ, 2022). Za zmínku stojí také vysoký podíl vysokoškolsky vzdělaných obyvatel (viz Obr. 16), který výrazně převyšuje tyto podíly ve všech zkoumaných sídelních jednotkách a ČR. Výrazný podíl absolventů vysokých škol byl zaznamenán i v rámci workoutového hřiště v Čechových sadech (viz kapitola 5.7).

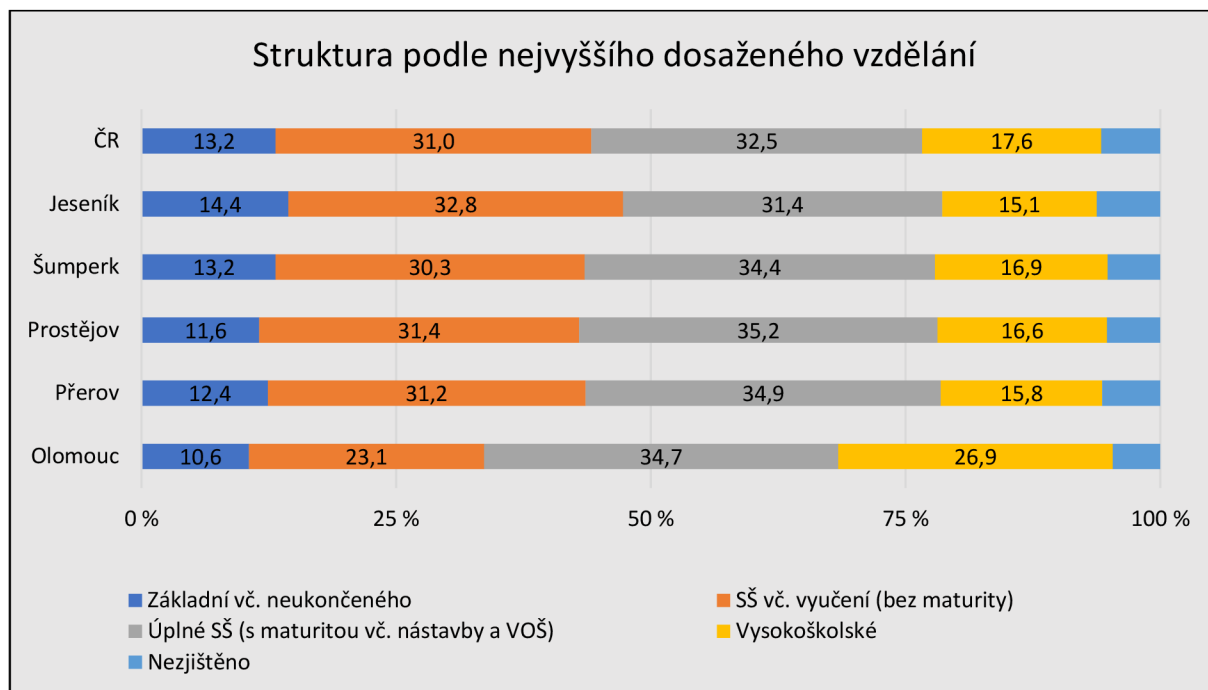

Obr. 16: Struktura podle nejvyššího dosaženého vzdělání v okresních městech Olomouckého kraje a v ČR. Zdroj: ČSÚ (2022).
Vlastní zpracování

4.3. Workoutové hřiště v Čechových sadech

Jedna z posledních kapitol, která bude realizována před tím, než dojde k analýze samotných výstupů metodického aparátu výzkumu, je věnována charakteristice samotného workoutového hřiště v Čechových sadech. Ve stručnosti zde bude představena poloha hřiště v rámci města (resp. katastrálního území), charakter bezprostředního okolí daného místa, poloha vůči zastávkám MHD a funkční popis jednotlivých částí workoutové infrastruktury na hřišti.

V administrativní rovině je hřiště situováno na západě katastrálního území Olomouc-město v bezprostřední blízkosti katastru Nová Ulice (ČÚZK, 2023b). V rámci strukturace městských částí dopovídá poloha hřiště jednotce Olomouc-západ (Město Olomouc, 2023). Hřiště bylo zkonstruováno poblíž centra, které je od tohoto sportoviště vzdálené zhruba 650 metrů po místních komunikacích, tedy cca 10 minut chůzí a 3 minuty s využitím MHD (Seznam. a.s., 2023: mapy.cz). Nejbližší tramvajová zastávku představuje Nádraží Město, jež je od zkoumaného místa vzdáleno 140 metrů a poskytuje přímé spojení (délka jízdy: 6 min (CHAPS spol. s r.o., 2023: idos.cz)) s místní částí Neředín, kde působí Fakulta tělesné kultury Univerzity Palackého (dále jen FTK) a také zde najdeme studentské zázemí včetně kolejí a menzy (Seznam, a.s., 2023: mapy.cz). Na opačný směr se lze dostat přímým spojením do centra a v neposlední řadě poblíž kampusu Envelopa zahrnujícího některé fakulty Univerzity Palackého a studentské zázemí (Seznam, a.s., 2023: mapy.cz).

Pohledem územního plánování města se Čechovy sady se zkoumaným hřištěm (jako veřejné a rekreační plochy) nachází mezi obytnými plochami, které mohou být zdrojem většiny návštěvníků

parku (resp. workoutového hřiště). Denní rytmicitu hřiště také mohou modifikovat uživatelé dětského hřiště, které prakticky utváří se sportovištěm jeden komplex, žáci přilehlé základní školy, turisté či jedinci, jež využívají prostory v parku k běhání nebo jiným sportovním aktivitám.

Z hlediska rozměrů a množství stanovišť lze zařadit zkoumané hřiště mezi střední street workoutové parky (Pilch, 2017). Firma Colmex s.r.o., která realizovala výstavbu samotného sportoviště, uvádí, že je hřiště poskládáno ze 14 základních stanovišť, z nichž jsou některá duplikována. Speciálně se jedná o bradla, hrazdu, střední hrazdu, podvěsnou hrazdu, madla (resp. závěs), vodorovný žebřík, svislý žebřík, šikmý žebřík, žebřík „Áčko“, závěs na kruhy, tyč na šplh, step up prvky, lavice a šikmá lavice na sed lehy (colmex.cz). Jednotlivé prvky jsou znázorněny na Obrázku 17. Plocha hřiště pokrývá prostor o rozměrech 8100 x 5530 x 3000 mm (Colmex s.r.o., 2023). Objekt byl otevřen veřejnosti v roce 2017 (Kozlík, 2017).

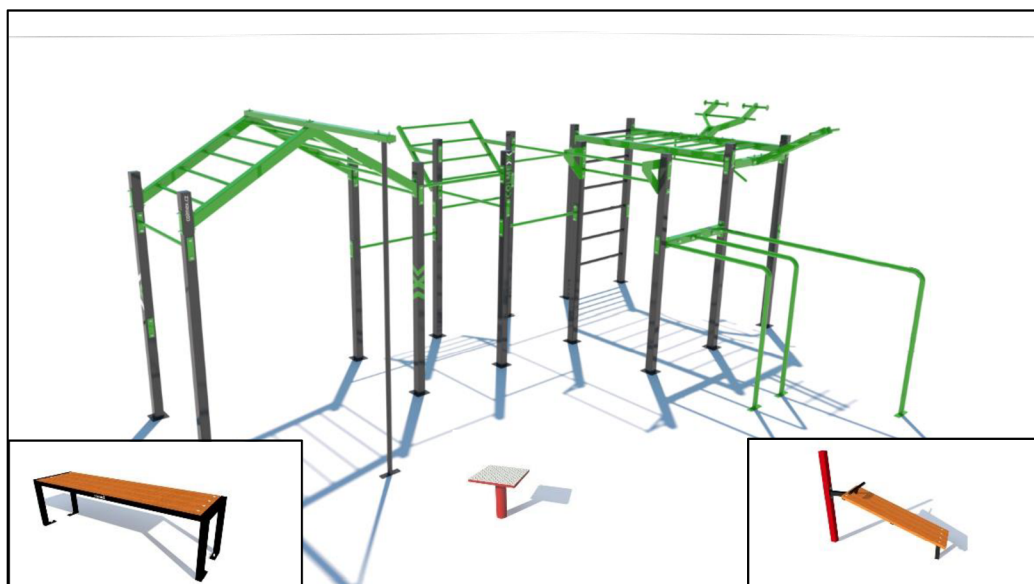

Obr. 17: Typ workoutové sestavy realizovaný v Čechových sadech, zdroj: Colmex s.r.o. (2023). Vlastní úprava



Obr. 18: Workoutové hřiště v Čechových sadech, zdroj: vlastní fotoarchiv

4.4. Další workoutová hřiště v Olomouci

Doplňující část charakteristiky území je koncipována na rozmístění workoutových hřišť v rámci Olomouce, které zobrazuje mapa na Obrázku 19. Vlastní průzkum poloh jednotlivých objektů proběhl v rámci internetového šetření, kdy byly analyzovány mapy realizací jednotlivých výše zmíněných firem (značek), tedy subjektů Workoutland, Colmex, Woclub, RVL13 a Work4out. Je třeba zmínit, že do kategorie workoutové hřiště nebyly uvažovány venkovní posilovny, které jsou primárním prostředkem k protahovacím činnostem a fitness (Colmex s.r.o., 2023). Celkem 5 realizací v katastru Olomouce budovala firma pod značkou Workoutland (speciálně se jedná o workoutová hřiště na hejčínském gymnáziu; stanoviště u plaveckého bazénu, hřiště v objektu ZŠ Heyrovského, realizace na třídě 17. listopadu a ve Chválkovicích). Firma Colmex s.r.o. zde realizovala 4 projekty, speciálně se jedná o zkoumané workoutové hřiště v Čechových sadech, venkovní workout Pod Letištěm na Neředíně, sportovní stavbu v parku Malého Prince a realizaci v Hodolanech. Workoutové hřiště v Olomouci také vybudovali firmy pod značkou RVL13 a Woclub, v případě RVL13 je o sportoviště na Kischově ulici (Povel) a Woclub realizoval v místní části Klášterní Hradisko. Na mapě (viz Obr. 19) najdeme pod statistickým znakem „jiné“ také soukromé workoutové hřiště, jež vlastní Kaprodrom klub, toto hřiště bylo v Olomouci vybudováno jako první (Kaprodromklub, 2023). Celkově lze konstatovat, že větší intenzitu workoutových hřišť představuje severozápadní část zastavěného území. Naopak žádné workoutová realizace výše zmíněných subjektů se nenachází jihovýchodně od Velkomoravské ulice, což může být dáno charakterem zástavby (Statutární město Olomouc, 2023b).

Workoutová hřiště v Olomouci

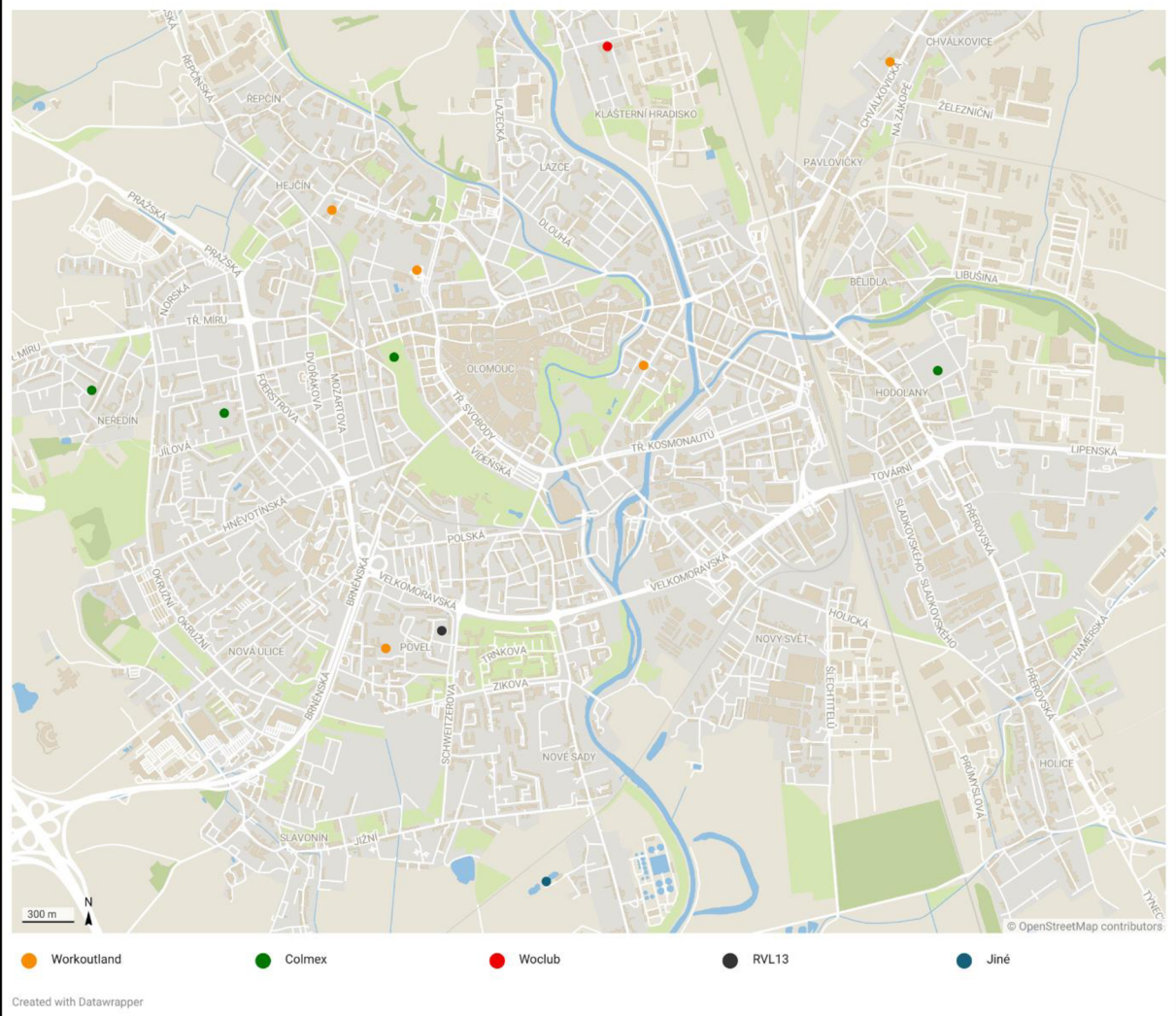

Obr. 19: Workoutová hřiště v Olomouci, zdroj: Colmex s.r.o., Enuma Elis s.r.o., WORKOUT CLUB PARKS s.r.o., Clean4you s.r.o., SUBESPORT s.r.o., (2023). Vlastní zpracování v programu Datawrapper

5. Výsledky analýzy dat

Náplní této kapitoly bude analýza a interpretace realizovaného výzkumu. Jak již bylo přibliženo v metodické části, kostra dané kapitoly bude strukturována na podkapitoly přibližující odpovědi na výzkumné otázky. Postupně tedy budou rozebírány denní rytmicita, dimenze pracovního a víkendového dne, sezónní rytmicity a četnostní časová rozložení, pohlaví, věková a skupinová struktura, primární účel jedinců, sociální a vzdělanostní struktura respondentů a charakter docházky včetně prostorové distribuce uživatelů hřiště.

5.1. Denní rytmicita

Denní rytmicita návštěvníků je exaktně ovlivněna charakterem klimatu, což dokazují grafy na Obrázcích 23 a 24, které jsou rozebírány v rámci sezónních rytmicit. Roční období mělo zásadní vliv na absolutní počet návštěvníků hřiště. Na jaře a v létě navštívilo sledované (pracovní i víkendové) dny vždy minimálně 100 jedinců, zatímco v průběhu zimního dne působilo hřiště poněkud klidněji (viz Tab. 5). Tehdy tímto místem procházelo pouze 53 trajektorií v rámci pracovního dne (viz kapitola 5.3).

Data z přímého pozorování odhalila také rozpor mezi pracovním a víkendovým dnem, který bude podrobněji analyzován v rámci týdenní rytmicity v kap. 5.2. Nicméně na tomto místě je třeba poukázat, že z hlediska absolutních četností obecně své projekty na hřišti realizuje více lidí ve všední den než o víkendu.

Týdenní a roční doba také ovlivňují časové úseky působení návštěvníků na hřišti a rozložení počtu jednotlivých příchodů. Pohledem celoročního průměru tráví jedinec na workoutovém hřišti zhruba 26 minut v případě pracovního dne, zatímco na podzim tato hodnota činila 31 minut, v zimě odpovídala 22 minutám (viz Tab. 4). Grafy na Obrázcích 21 a 22 naznačují, že v rámci denní pravidelnosti nastávají jakási dvě maxima v hustotě svazku (tedy aktuálním počtu lidí ve stanici neboli počtem lidí, jenž může jedinec v průběhu hodiny na workoutovém hřišti střetnout), která nastávají v dopoledních a podvečerních hodinách. V komparaci léta a podzimu zde byla na podzim zachycena centralizace intervalů s nejvyšším aktuálním počtem jedinců směrem k polední. V průběhu letního dne, který se vyznačuje nejvyšší hustotou svazku ve večerních a dopoledních hodinách, přichází nejvíce návštěvníků dopoledne o hodinu dříve, než v podzimní pracovní den, a odpoledne o hodinu později. Je třeba také podotknout, že data byla sbírána za příznivého počasí. Faktor charakteru počasí je v této analýze opomíjen, neboť nejsou k dispozici data ze dne, kdy se vyskytovala srážková oblačnost. Nicméně lze předpokládat, že ráz počasí ovlivňuje denní rytmicitu kteréhokoli nezastřešeného prostranství zásadním způsobem.

V obecné rovině je časový úsek během dne na workoutovém hřišti charakteristický nízkým počtem příchodů v ranních hodinách (mezi 6:00 – 8:00). Poté zde následuje interval období dopoledních činností

(8:00 – 11:00, Roubalíková, 2009), kde dojde k nárůstu (vážený roční průměr zahrnující pracovní i víkendové dny, Obr. 20) na zhruba 8 návštěvníků v rozmezí od 10 do 11 hod. Během poledne se dynamika stanice uklidní a následně v odpoledních hodinách je registrován mírný růst. K denní kulminaci obvykle dochází v úseku mezi 17 a 18 hodinou, v tomto období podle váženého průměru své aktivity na workoutovém hřišti realizuje 11 nových jedinců. Pokud bude návštěvník spoluiniciátorem daného místa ve stejném časovém úseku, nejspíše zde postupně střetne 16 dalších jedinců (Obr. 20). Po odbití 18. hodiny se začne intenzita návštěvníků na workoutovém hřišti strmě zmenšovat. Model na Obrázku 20 také naznačuje, že obecně déle času na workoutovém hřišti tráví návštěvníci v odpoledních (resp. večerních) hodinách, kdy počet nových příchodů klesá, zatímco aktuální počet je stále vysoký. Statistické charakteristiky ohledně denní rytmicity, které jsou založené na váženém průměru jsou součástí komparativních tabulek v kap. 5.2.

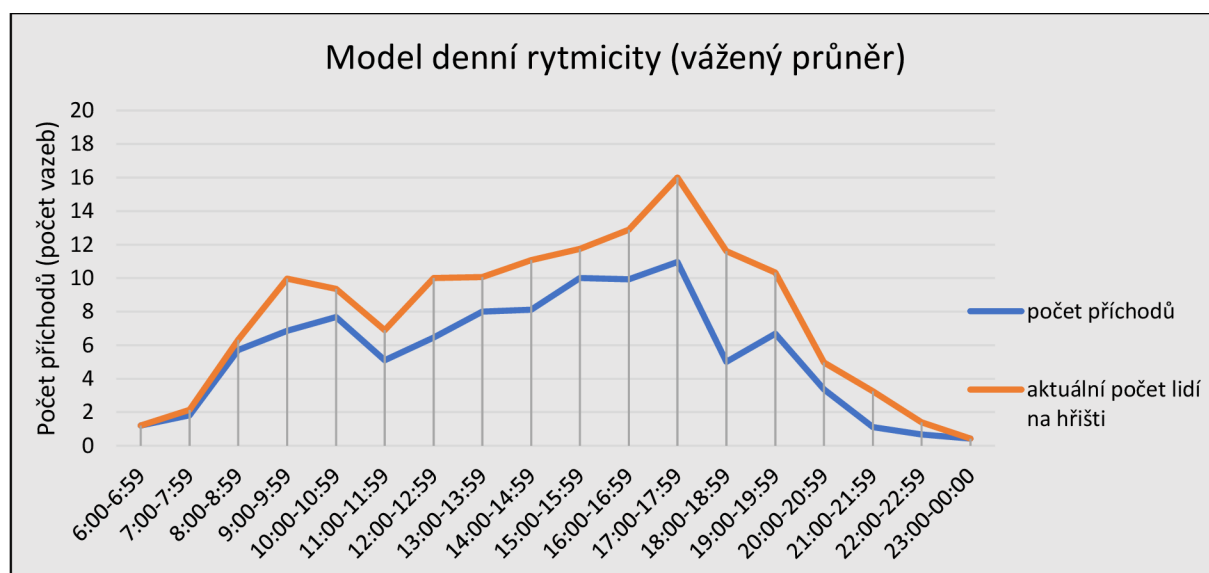

Obr. 20: Model denní rytmicity na workoutovém hřišti v Čechových sadech, zdroj: přímé pozorování. Vlastní zpracování

5.2. Týdenní rytmicity (pracovní vs všední den)

Následující interpretace výsledků je postavena na odchylce časových dimenzí workoutového hřiště pracovního a víkendového dne. Za účelem tohoto porovnání představoval klíčové kroky výpočet celoročního aritmetického průměru jednotlivě pro pracovní a víkendové dny. Demonstrace jednotlivých průměrů v počtu příchodů v hodinové časové intervaly a aktuálního počtu (počet lidí, jenž má během hodinového úseku prostorovou vazbu na workoutové hřiště) vykreslují polygony absolutních četností (Fišerová, 2021) na Obrázcích 21 a 22.

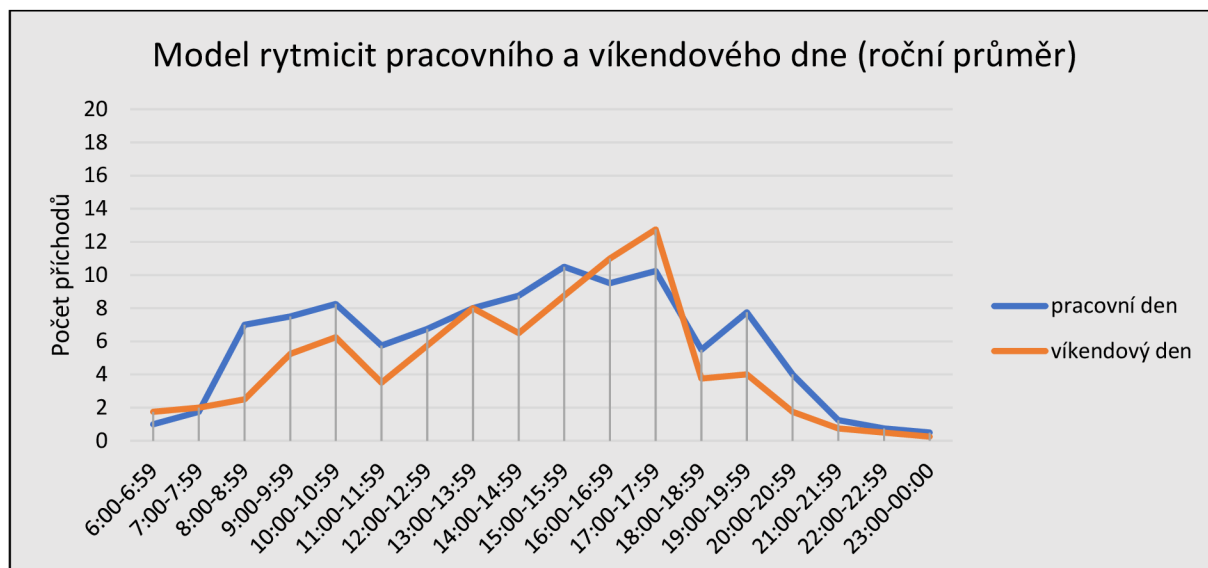

Obr. 21: Týdenní rytmicity na workoutovém hřišti v Čechových sadech, zdroj: přímé pozorování. Vlastní zpracování

Graf na Obrázku 21 komparuje průběh denní rytmicity v rámci pracovního a víkendového dne, Průběh grafu zachycuje, že pracovní den obecně vykazuje vyšší počty příchoďů v časovém intervalu od 8:00 do 13:00 a zejména v dopoledních hodinách se sem přichází více lidí. V průběhu pracovního dne obecně přichází v porovnání s víkendovými dny na workoutové hřiště zpravidla v každém hodinovém intervalu více jedinců, výjimku představuje pouze období od 16. do 18. hodiny, kdy ve víkendový den bylo zaznamenáno průměrně 11 a 13 nově přichozích jedinců. V případě pracovního dne dosahovala rytmicity v tomto časovém úseku pouze hodnoty 10 (pozn. hodnoty byly z logických důvodů zaokrouhlovány na celá čísla). Model workoutového hřiště jako dynamiky konceptu svazku lépe vystihuje Obrázek 22, jenž vyjadřuje absolutní četnosti jedinců, kteří se na hřišti pohybují v rámci jedné hodiny. Dle tohoto ukazatele představuje vyšší hustotu uživatelů (průniků cest) workoutové hřiště v průběhu pracovního dne (Obr. 22). Za pracovní den je nejrušněji na hřišti v rámci dopoledního maxima mezi 9. a 10. hodinou ranní a v rámci odpolední gradace v časovém úseku od 17. do 18. hodiny. Vývoj svazku je během víkendových dní charakterističtější větší linearitou s kulminací rovněž mezi 17. a 18. hodinou, kdy podle grafu na Obrázku 22 lze na hřišti během jedné hodiny střetnout 14 dalších jedinců. Lomené čáry zde také zachytily trend, že se lidé ve večerních hodinách za účelem naplnění jejich projektů (koncept geografie času) zdržují na hřišti déle než v případě víkendových dnů.

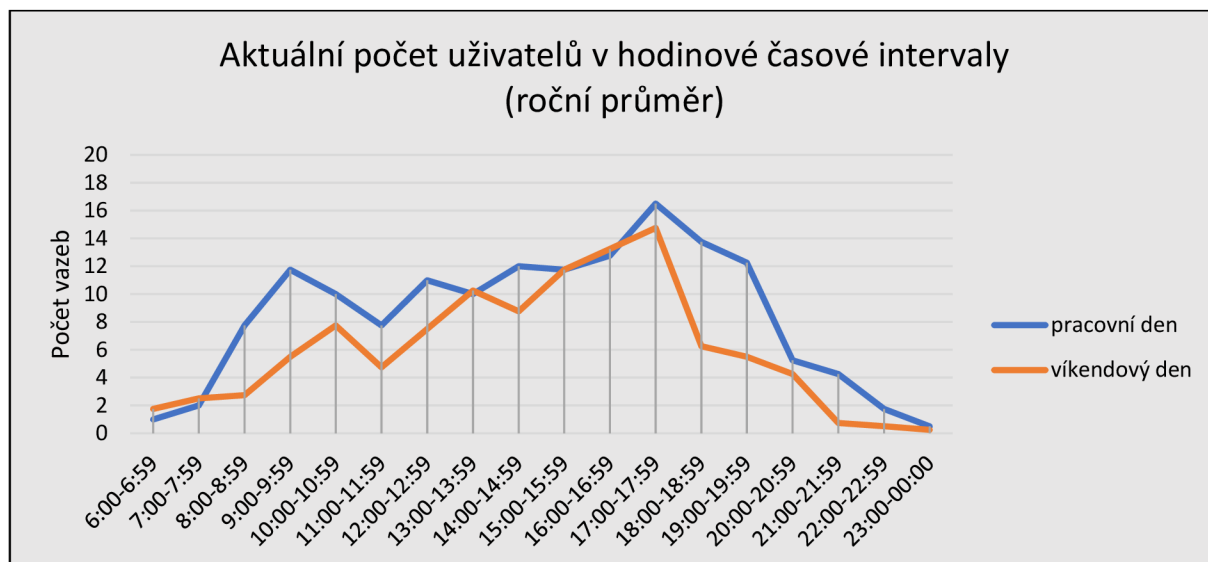

Obr. 22: Aktuální počty návštěvníků během pracovního a víkendového dne, zdroj přímé pozorování. Vlastní zpracování

Následující Tabulka 4 poskytuje statistickou charakteristiku vztahující se k časové dimenzi v průběhu pracovního a víkendového dne, součástí této interpretace je rovněž vážený roční průměr těchto statistik. Z dané tabulky je zřejmé, že se lidé obecně zdržují na hřišti déle v pracovní den. Celková průměrná délka návštěvy je zde tedy v průběhu pracovního týdne o 10 minut delší než o víkendu. Vyšší pro pracovní dny je i hodnota rozptylu, která se blíží v rámci pracovního dne k 900 minutám. Tato hodnota je zřejmě dána vyšší diverzitou primárních účelů během pracovního týdne, kdy je dynamika workoutového hřiště přímo ovlivňována jinými institucemi, které jsou v provozu pouze po dobu pracovního týdne (škola, zaměstnání, jízdní řády MHD apod.). Daná tabulka zobrazuje také míry polohy (resp. kvartily). Dolní kvartil je podobný ve všech porovnávaných případech, tedy 25 % návštěvníků workoutového hřiště tráví na daném místě méně nebo stejně než 5 minut (roční vážený průměr). Odlišné hodnoty již vykazuje medián, který je v případě pracovního dne 18 minut a v případě dne víkendového pouze 7 minut. Také hodnota horního kvartilu se výrazně mezi zkoumanými dny odlišuje. Příčinu této odlišnosti lze vysvětlit tím, že v průběhu víkendu na hřiště dochází nižší podíl návštěvníků, kteří se na hřišti zdržují delší časové úseky (viz Příloha 4). Z kvartilového rozpětí a horního kvartilu byla vypočítána také (horní) extrémní hodnota, která představuje analogicky značný rozdíl mezi pracovními a víkendovými dny.

Tab. 4: Komparace statistických charakteristik za pracovní a víkendový den, zdroj: vlastní průzkum

statistická charakteristika	pracovní den	víkendový den	vážený (roční) průměr
absolutní četnost (roční průměr)	105	86	100
průměrná délka návštěvy (min)	26	16	23
rozptyl (min)	894	646	823
směrodatná odchylka (min)	30	25	29
dolní kvartil (min)	6	4	5
medián (min)	18	7	15
horní kvartil (min)	31	16	27
kvartilové rozpětí (min)	25	12	21
extrémní hodnota (min)	107	52	91
počet extrémních hodnot	4	5	4

zdroj: přímé pozorování. Vlastní zpracování

Nad rámec časové dimenze byly také zpracovány výstupy ohledně genderové, věkové a skupinové struktury na hřišti vzhledem k pracovnímu a víkendovému dni. Krom výše zmíněných rozdílů v absolutních četnostech, vykazovaly výsledky vzájemně podobné relativní četnosti ve všech těchto strukturách (viz Příloha 1, 2 a 3).

Obecně lze tuto kapitolu shrnout tvrzením, že pracovní den je typický vyšší absolutní návštěvností, jež utváří v kontextu geografie času početnější svazek, díky čemuž zde nastává větší průnik jednotlivých cest a projektů. V pracovní dny se také jedinci zdržují na hřišti obecně déle s větším minutovým rozptylem délky zdržení.

5.3. Sezónní rytmicity a četnostní časová rozložení

První grafický výstup (viz Obr. 23), který zde bude prezentován představuje počty příchodů během hodinových časových intervalů v průběhu dne pro jednotlivá období. Tyto proměnné jsou nejvíce ovlivňovány a zkreslovány velikostmi sociálních skupin, které se na hřišti zastaví, byť jen na krátký časový úsek, nicméně v celkovém polygonu absolutních četností (viz Obr. 23) se to promítne (speciálně se jedná např. o množinu žáků, jež se na workoutovém hřišti zastaví cestou ze školy).

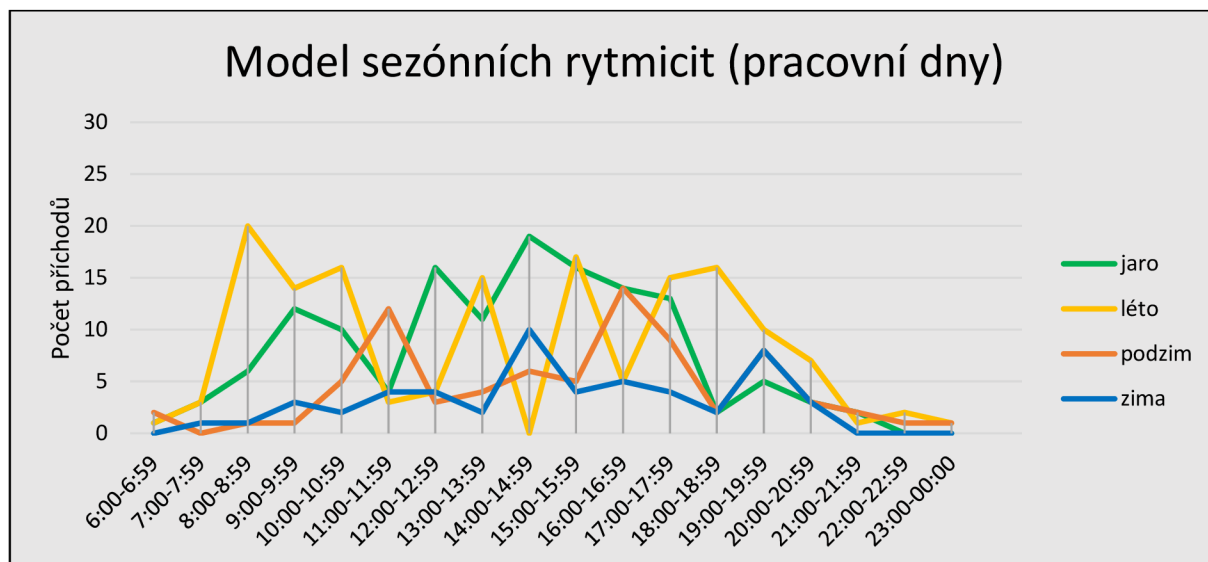

Obr. 23: Sezónní rytmicity na workoutovém hřišti v Čechových sadech, zdroj: přímé pozorování. Vlastní zpracování

Graf na Obrázku 23 naznačuje, že zde byl napříč všemi obdobími (krom zimy) zachycen trend charakteristický vysokou návštěvností v dopoledních hodinách. Počet příchoďů v letní pracovní den mezi 8. a 9. hodinou ranní byl vůbec nejvyšší z celého sběru primárních dat, kdy v tomto časovém úseku na workoutové hřiště přišlo 20 jedinců. Na jaře dopolední hodnota kulminovala v intervalu mezi 9. a 10. hodinou, naopak na podzim byl zaznamenán trend, který představuje dopolední maximum v nejbližším intervalu před 12. hodinou, kdy bylo evidováno 12 příchoďů. Naopak snížení počtu příchoďů kolem polední hodiny bylo patrné téměř ve všech vegetačních obdobích. Výjimkou byla pouze zima, kdy tento trend nenastal. V odpoledních hodinách ve všech zkoumaných obdobích počet příchoďů opět roste. Na jaře je zaznamenán nejvyšší počet příchoďů již mezi 14. a 15. hodinou, poté tento trend pozvolna upadá. V případě odpoledne letního dne byla zaznamenána frekvence, kde vysoké počty příchoďů v intervalech od 13. do 14. a od 15. do 16. hodiny vyplňovaly hodiny, kdy byl počet nových návštěvníků téměř nulový. To mohlo být do jisté míry ovlivněno absencí působení školy jako předchozí stanice. Během letního, podzimního a zimního dne graf zachycuje večerní kulminace příchoďů, 28.7. tento jev nastal před 19. hodnou, na podzim to bylo již před 17. hodinou a v zimě v závislosti na klimatických a fyzických podmínkách lze zmínit nejvíce příchoďů v rozmezí 14. a 15. hodiny (viz Obr. 23). Křivka polygonu absolutních četností poté ve večerních hodinách klesá k jednotkovým hodnotám. V případě letních dní nastává pokles pozvolnější. Naměřená data lze tedy shrnout následovně: metodou přímého pozorování bylo v průběhu jarního (pracovního) dne zaznamenáno celkem 137 příchoďů, v červencový den 150 příchoďů, sběr z podzimního časového úseku vykazuje 79 subjektů a 24.1. si na hřiště našlo cestu 53 jednotlivců.

Jak již bylo zmíněno, počty příchoďů vypovídají pouze o časech, příchoďů jednotlivců. Odtud lze tedy zjistit pouze, kolik se na hřišti vystřídalo návštěvníků nebo v jakých časových intervalech přišlo nejvíce lidí. O tom, kolik lidí utvářelo koncept svazku na hřišti v jednotlivých časových intervalech

bohužel nic nevíme, neboť grafické vyjádření na Obrázku 23 nezohledňuje délky pobytu na hřišti. Tento problém do jisté míry eliminuje graf sdružující polygony absolutních četností aktuálních počtů uživatelů v hodinové časové intervaly na Obrázku 24. Dané grafické vyjádření počítá se všemi jedinci, kteří měli vazby na workoutové hřiště v dané hodinové časové intervaly, tedy i ty uživatele, jejichž příchod byl evidován do jiného časového úseku s tím, že jejich působení přesahovalo do následujícího časového intervalu. Zjednodušeně, jedinec, jenž by potenciálně navštívil workoutové hřiště v létě v rozmezí 21. a 22. hodiny, se pravděpodobně potká s dalšími 8 lidmi, s nimiž bude spoluutvářet svazek a oblast místního pořádku.

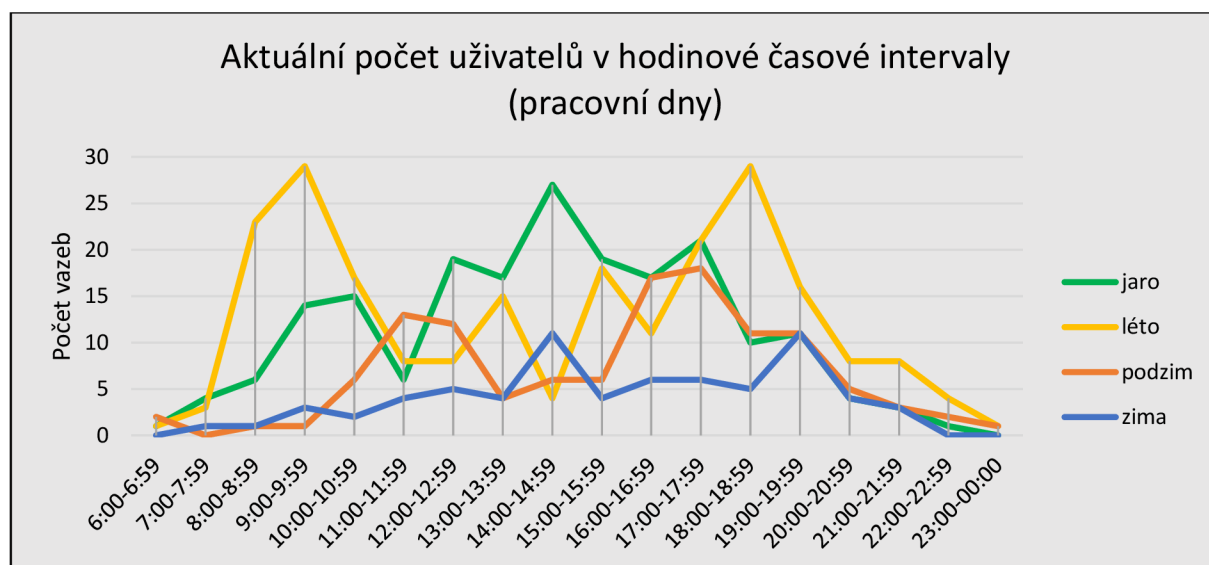

Obr. 24: Aktuální počty návštěvníků během dne za sledovaná roční období, zdroj: přímé pozorování. Vlastní zpracování

Grafické vyjádření na Obrázku 24 zachycuje dichotomická maxima aktuálního počtu jedinců pro všechna zkoumaná období krom jara. I v tomto případě jsou polygony absolutních četností různorodé. Obecně lze konstatovat rostoucí houstnoucí svazek mezi 16. a 18. hodinou v průběhu roku kromě zimy. V případě jara workoutové hřiště jako místo nejvíce pulzuje v odpoledních hodinách, kdy se v průběhu hodinových intervalů intenzita hřiště pohybuje mezi 17 a 27 jedinci. V létě je na hřišti nejvíce rušno od 9. do 10. a od 18. do 19. hodiny, v tyto intervaly na hřišti realizovalo aktivity 29 jedinců. Během podzimního dne se v rámci dopoledne na hřišti pohybovalo nejvíce lidí mezi 11. a 12. hodinou, kdy z pohledu geografie času svazkem procházelo 13 cest a v odpoledních hodinách bylo na hřišti nejvíce rušno v rozmezí 16. a 18. hodiny. V zimě mělo vazby na toto místo nejvíce lidí kolem 14. až 15. hodiny a také od 19 do 20 hodin. Daný graf (Obr. 24) také nepřímou poukazuje, že v letních a jarních měsících se lidé na hřišti zdržují déle. V obecné rovině lze uzavřít tento odstavec tvrzením, že největší ruch na hřišti v dopoledních hodinách je v létě. Naopak nejvíce vazeb krátce po poledni se projeví na jaře, když jdou děti ze školy a v rámci večerních hodin je to letní období, kdy je infrastruktura hřiště nejintenzivněji využívána.

Následující pasáž je věnována interpretaci a komparaci grafů na Obrázcích 25, 26, 27 a 28, které zobrazují četnostní časovou distribuci jedinců na workoutovém hřišti. Tyto grafy byly primárně koncipovány pouze za účelem grafického znázornění. Na první pohled u všech těchto Obrázků je patrná vysoká hustota jedinců v průběhu celého dne, kteří se na hřišti zdrželi méně než 20 minut. Naopak pokud se jedná o vyšší časové hodnoty na ose y, je zde charakteristická značná prostorová roztroušenost a nižší podíl uživatelů, kteří zde naplňují své aktivity. V případě jarního data hovoříme o 16 (11,7 % z celkového počtu) jedincích, jež ve stanici strávili více než 60 minut. V průběhu letního dne se na hřišti zastavilo na stejné vymezení časového úseku pouze 15 lidí, což představuje pouze 10 % průniků trajektorií v časoprostoru s workoutovým hřištěm. Analogicky na podzim byla situace podobná, tehdy se na hřišti v průběhu dne zdrželo 12,7 % uživatelů déle než hodinu. V zimním období výzkum odhalil pouze 2 (3,8 %) respondenty, kteří měli vazbu se sportovištěm déle než zmíněný časový úsek. Z obrázků lze obecně vyjádřit, že uživatelé, kteří na hřišti tráví více času, navštěvují workoutové hřiště častěji v odpoledních a večerních hodinách.

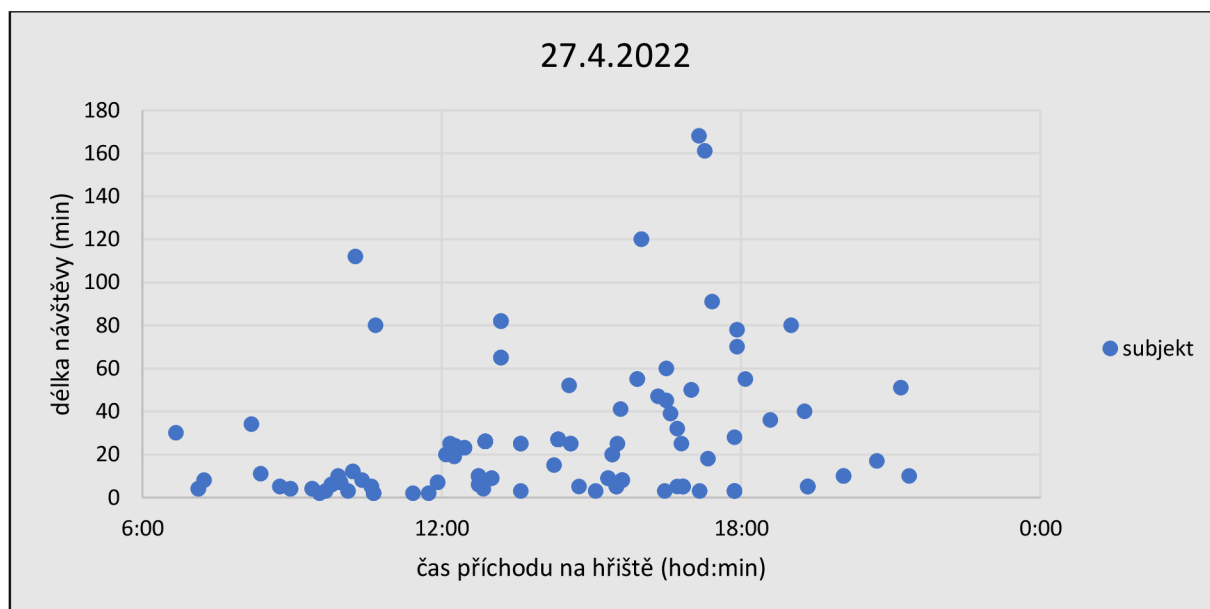

Obr. 25: Četnostní časové rozložení za jarní pracovní den, zdroj: přímé pozorování. Vlastní zpracování

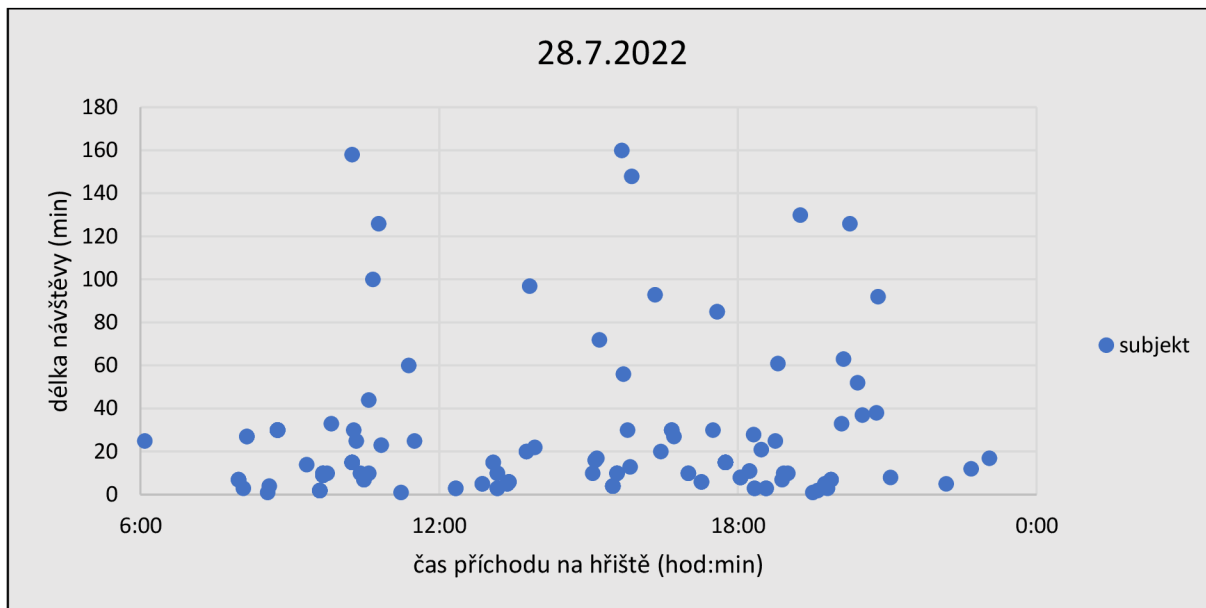

Obr. 26: Četnostní časové rozložení za letní pracovní den, zdroj: přímé pozorování. Vlastní zpracování

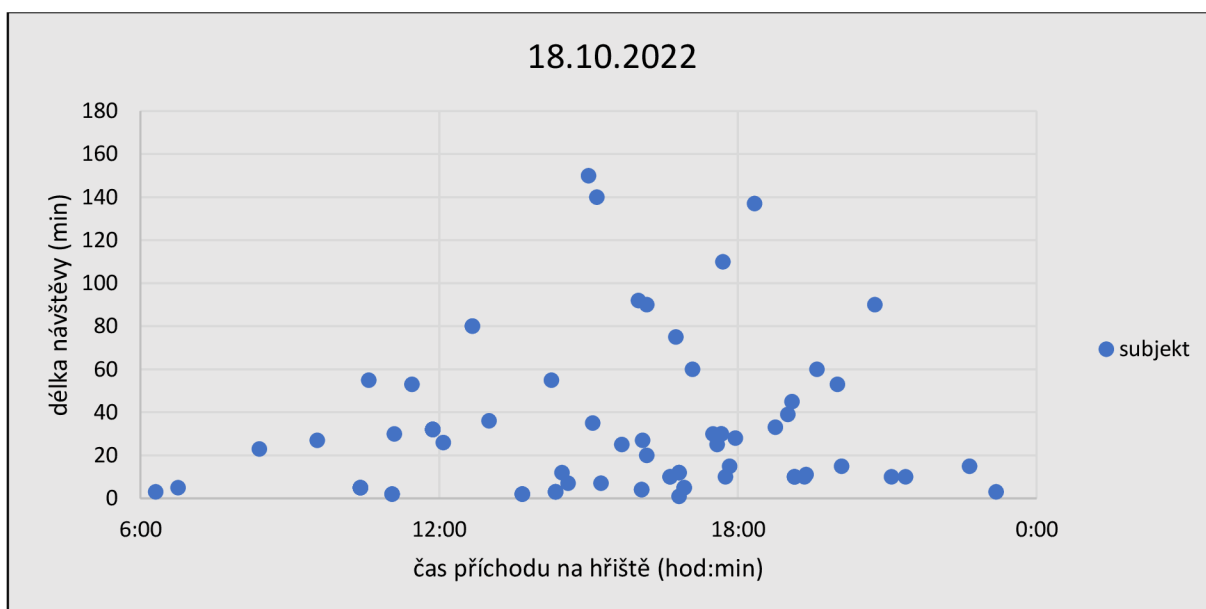

Obr. 27: Četnostní časové rozložení za podzimní pracovní den, zdroj: přímé pozorování. Vlastní zpracování

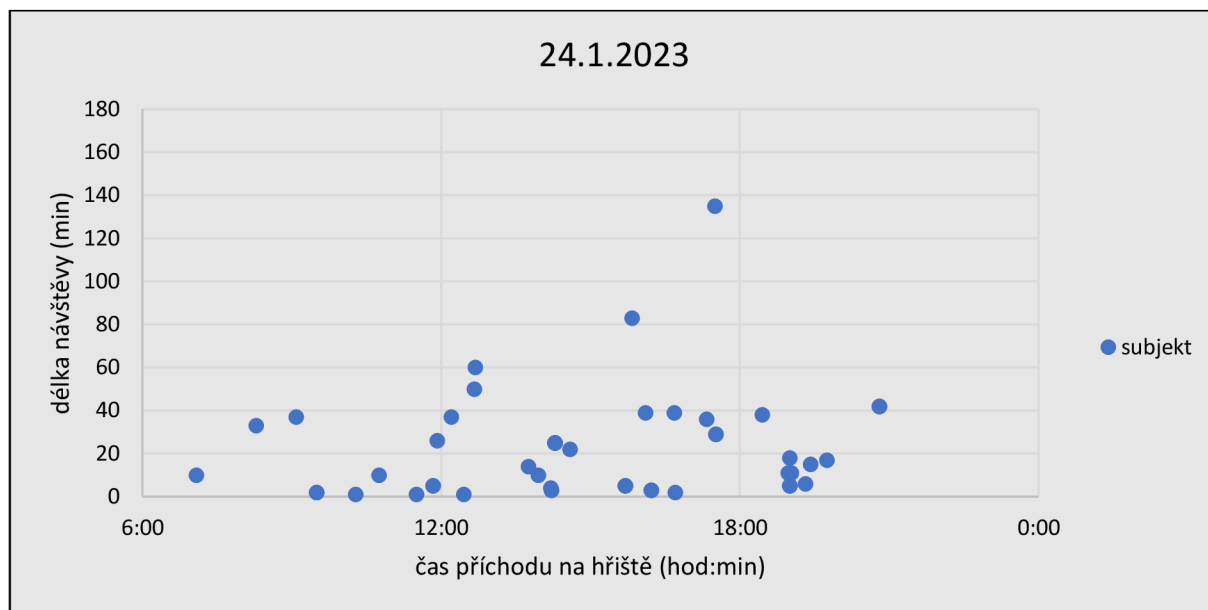

Obr. 28: Četnostní časové rozložení za zimní pracovní den, zdroj: přímé pozorování. Vlastní zpracování

Pevné statistické zarámování každodenní časové dimenze pro jednotlivá období poskytují statistické charakteristiky v Tabulce 5. Ohledně aritmetického průměru zde lidé trávili překvapivě nejvíce času (31 min) v rámci podzimního pozorování. Naopak nejkratší průměrnou dobu návštěvy vykazuje zima, kdy se zde jedinci zdrželi v průměru 22 minut. Analogicky hodnoty rozptylu jsou rovněž nejvyšší pro podzim a nejnižší pro zimu, nicméně variace v případě letního i jarního sběru jsou s podzimním obdobím srovnatelné. Z údajů o rozptylu lze přímo vyjádřit směrodatnou odchylku, tedy průměrně vzdálenou hodnotu od průměru. Tento údaj se v případě vegetačního období pohybuje v rozmezí 30 až 31 minut, výjimkou je zima, kde byly délky působení na hřišti navzájem kompaktnější. Z množiny kvantilů popisuje Tabulka 5 kvartily. Ohledně dolního kvartilu (resp. hodnoty, která odděluje čtvrtinu nejnižších hodnot od zbytku souboru) se jedná o vyrovnané hodnoty, speciálně nejvyšší hodnotu, která je 7 minut, představuje letní období (čtvrtina jedinců tedy na hřišti trávila méně nebo stejně minut, než je zmíněná hodnota), nejnižší hodnota dané charakteristiky byla vypočítána pro jaro a zimu (5 minut). Daná tabulka uvažuje také medián strávených časů na hřišti během dne. Hodnota mediánu je paradoxně nejvyšší na podzim, což může vypovídat o nízkém počtu příchoďů za nesportovním účelem na krátký časový úsek (viz kap. 5.7.). Nejnižší hodnoty mediánu představují pracovní dny v zimě a v létě. Údaje o kvantilech doplňuje charakteristika horní kvartil, jenž vyšel nejvyšší na podzim (34 minut), a naopak největší podíl jedinců, kteří svou délkou pobytu na hřišti nepřesáhli 27 minut je registrován v rámci jarního sběru. Poslední údaj, který je třeba zmínit představuje horní extrémní hodnota (dolní extrémní hodnoty se zde nevyskytují), jež se pohybuje v rozmezí 93 (jaro) až 118 minut (podzim). Jedinců, kteří přesáhli extrémní hodnoty, bylo v případě jara 5, v létě 7, na podzim 3 a v zimě pouze 1. (viz Tab. 5).

Tab. 5: Komparace statistických charakteristik jednotlivých ročních období

Statistické charakteristiky	jarní (pracovní) den	letní (pracovní) den	podzimní (pracovní) den	zimní (pracovní) den	roční průměr
absolutní četnost	137	150	79	53	105
průměr (min)	26	24	31	22	26
rozptyl (min)	930	977	1113	554	894
směrodatná odchylka (min)	30	31	33	24	30
dolní kvartil (min)	5	7	6	5	6
medián (min)	18	15	23	15	18
horní kvartil (min)	27	30	34	33	31
kvartilové rozpětí (min)	22	23	28	28	25
extrémní hodnota (min)	93	99	118	117	107
počet extrémních hodnot	5	7	3	1	4

Zdroj: přímé pozorování. Vlastní zpracování

5.4. Struktura pohlaví

Analýza a interpretace výsledků v této pasáži reaguje na výzkumné otázky (viz Obr. 29, 30, 31 a 32) ohledně pohlaví. Následující bodové grafy na obrázcích zobrazují absolutní četnostní rozložení mužů a žen v časovém zarámování jednotlivých pracovních dnů napříč ročními obdobími. Každému pracovnímu dni, jenž reprezentuje roční období, analogicky odpovídá jeden graf. Na první pohled je zřejmé, že grafy za jednotlivá období spojuje skutečnost, která představuje dominanci mužů, jež navštěvují workoutové hřiště v rámci většího rozptylu délek jednotlivých návštěv v průběhu dne. Ženy navštěvují dané místo v menší míře a na kratší časové úseky.

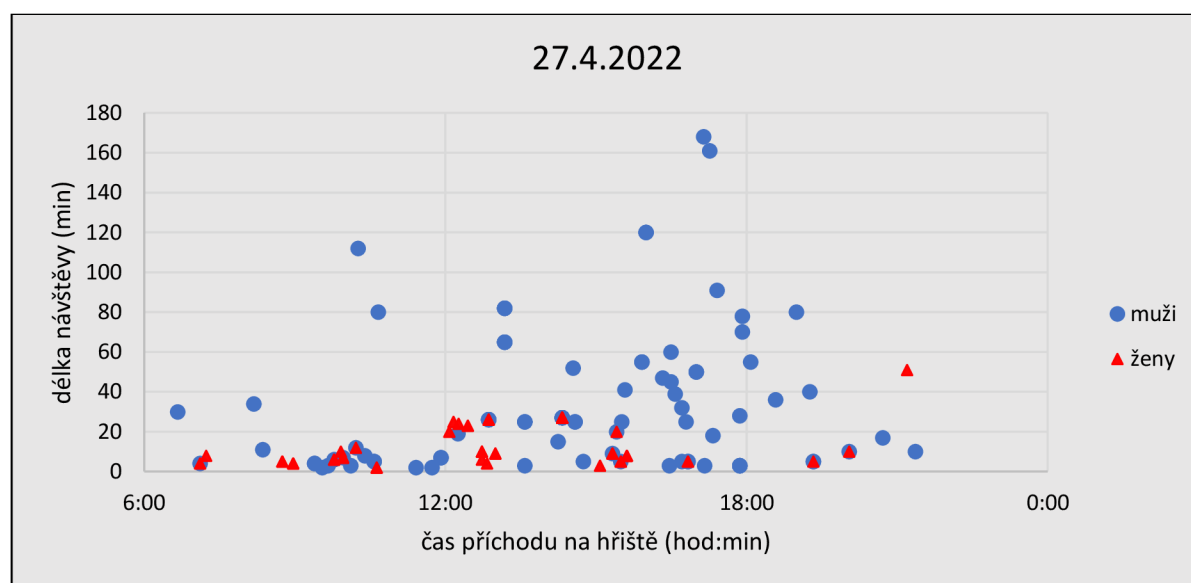

Obr. 29: Četnostní časové rozložení za jarní pracovní den zaměřené na strukturu pohlaví,

zdroj: přímé pozorování. Vlastní zpracování

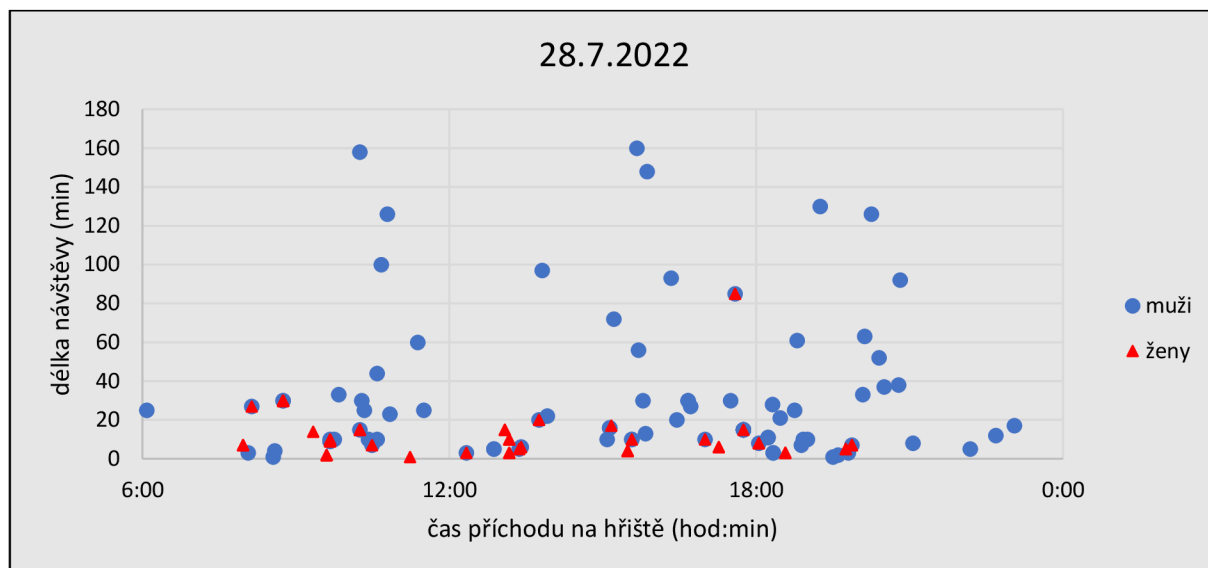

Obr. 30: Četnostní časové rozložení za letní pracovní den zaměřené na strukturu pohlaví,
zdroj: přímé pozorování. Vlastní zpracování

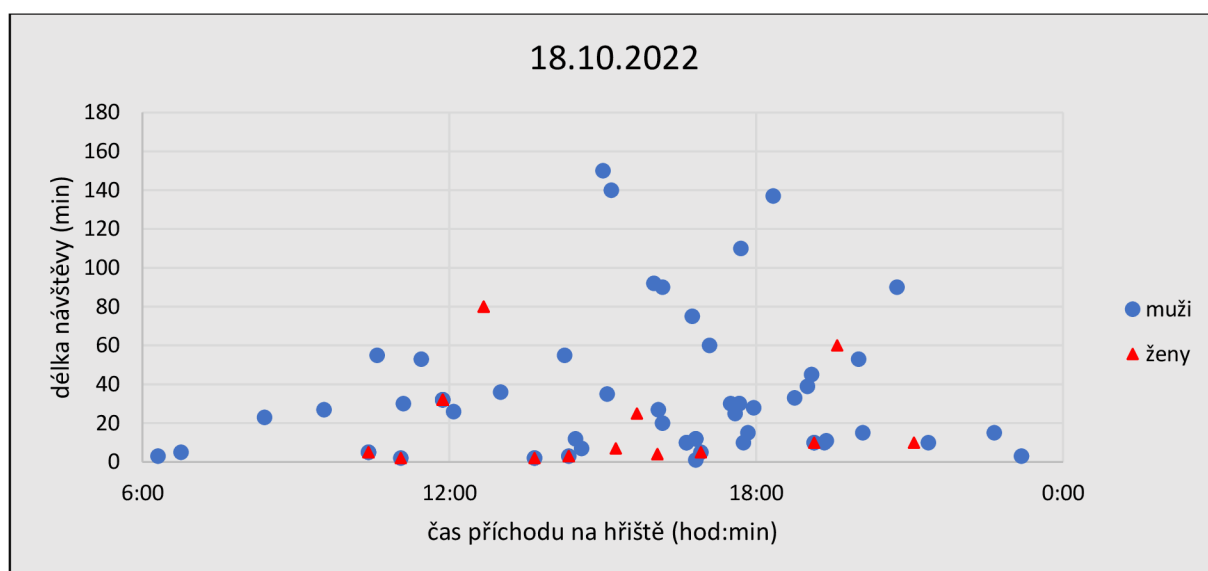

Obr. 31: Četnostní časové rozložení za podzimní pracovní den zaměřené na strukturu pohlaví,
zdroj: přímé pozorování. Vlastní zpracování

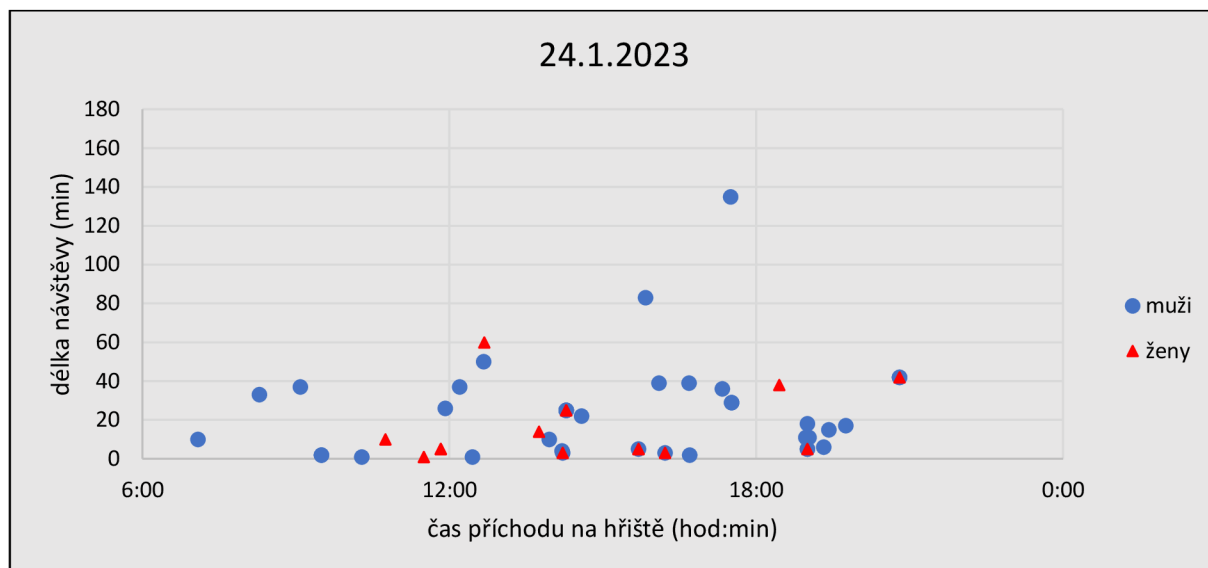

Obr. 32: Četnostní časové rozložení za zimní pracovní den zaměřené na strukturu pohlaví,
zdroj: přímé pozorování. Vlastní zpracování

V genderové struktuře byly zjišťovány průměrné absolutní a relativní četnosti obou pohlaví v rámci jednoho dne, rozdily v průměrné délce návštěvy v závislosti na genderu a také medián a rozptyl. Dané statistické charakteristiky jsou znázorněny v Tabulkách 6, 7 a 8, které shrnují tuto část analýzy výsledků. Ohledně absolutního počtu dominovala obě pohlaví v červencový den, kdy hřiště jako místo spoluutvářelo celkem 88 mužů a 62 žen. Z hlediska komparace relativních hodnot mužská složka nejvíce dominovala během podzimního sběru dat, genderový mix tehdy utvářel téměř 75% podíl mužů. Podíl relativních hodnot byl výrazně patriarchální i v zimě, kdy muži tvořili 71,7 % všech návštěvníků. Celkový roční průměr představuje 66,8 % mužů oproti 33,2 % žen.

Tab. 6: Rozložení absolutních a relativních četností mužů a žen v rámci ročních období

období	jarní (pracovní) den		letní (pracovní) den		podzimní (pracovní) den		zimní (pracovní) den		roční průměr	
	abs.	relat.	abs.	relat.	abs.	relat.	abs.	relat.	abs.	relat.
muži	85	62,0	88	58,7	59	74,7	38	71,7	68	66,8
ženy	52	38,0	62	41,3	20	25,3	15	28,3	37	33,2
celkem	137	100,0	150	100,0	79	100,0	53	100,0	105	100,0

Zdroj: přímé pozorování. Vlastní zpracování

Následující tabulka ukazuje průměrné délky návštěv. Odtud je zřejmé, že muži se ve všech zkoumaných obdobích na hřišti zdržovali průměrně déle než ženy. Průměrná délka realizace aktivit na hřišti u mužů představuje zhruba 31 minut, zatímco v případě žen tento ukazatel vykazuje pouze 17 minut, může to být dáno tím, že ženy obecně workoutové hřiště navštěvují ve větší míře spontánně, tedy čistě za účelem dozoru svého dítěte, než kvůli sportovním aktivitám (vlastní průzkum).

Tab. 7: Průměrná délka návštěvy u jednotlivých pohlaví v rámci ročních období

období	průměrná délka návštěvy (min)				
	jarní (pracovní) den	letní (pracovní) den	podzimní (pracovní) den	zimní (pracovní) den	roční průměr
muži	34	31	34	24	31
ženy	14	14	22	16	17
celkem	26	24	31	22	26

Zdroj: přímé pozorování. Vlastní zpracování

Další statistickou charakteristikou, která představuje důkaz o odlišném působení mužů a žen na hřišti, je rozptyl časových úseků strávených na daném místě (viz Tab. 8). Odtud je zřejmé, že muži na hřišti tráví diverzifikovanější časové úseky než ženy, což souvisí s typem realizovaného projektu. Zatímco muži se na hřišti primárně zastavují na jedné stravě kvůli posilování s vlastní vahou nebo za účelem dozoru svého potomka na straně druhé, ženy se na hřišti zdržují více právě kvůli hlídání dětí, které na workout krátce odbíhají z dětského hřiště.

Tab. 8: Rozptyl délky návštěv pro jednotlivá pohlaví

období	rozptyl (min)				
	jarní (pracovní) den	letní (pracovní) den	podzimní (pracovní) den	zimní (pracovní) den	roční průměr
muži	1276	1408	1250	639	1143
ženy	112	184	606	298	300

Zdroj: přímé pozorování. Vlastní zpracování

Tabulka 9, jež uzavírá tuto kapitulu, poskytuje informace o mediánu pro ženskou i mužskou složku populace workoutového hřiště. Celkově lze konstatovat, že se průměrné roční hodnoty mediánu v případě mužské složky pohybují okolo 22 minut, což je o 14 minut více než u žen. Tedy 50 % mužů se v průměru na workoutovém hřišti zastaví na menší nebo rovný časový úsek než 22 minut, zatímco u žen tato hodnota představuje pouze 8 minut.

Tab. 9: Hodnoty mediánu pro jednotlivá pohlaví v rámci ročních období

období	medián (min)				
	jarní (pracovní) den	letní (pracovní) den	podzimní (pracovní) den	zimní (pracovní) den	roční průměr
muži	25	16	26	20	22
ženy	9	10	9	5	8

Zdroj: přímé pozorování. Vlastní zpracování

5.5. Věková struktura

Tato kapitola je věnována analýze věkových skupin v souvislosti s četnostním časovým rozložením v průběhu pracovního dne pro jednotlivá roční období. Bohužel bylo metodicky nemožné zjistit věk celé populace workoutového hřiště. Výzkumník tedy během přímého pozorování věk subjektů odhadoval za primárním účelem zachytit podíly dospělých jedinců a dětí na daném místě.

Věk byl také zkoumán i v rámci dotazníkového šetření, nicméně, zde byli zachyceni pouze respondenti, kteří se na hřišti zdržovali delší časový úsek, tedy za účelem realizace nějakého dlouhodobého workoutového projektu (koncept geografie času), a jež byli způsobilí vyplnit dotazník. Výsledky dotazníkového šetření tedy nepokrývaly zpravidla dětskou složku návštěvníků. Následující grafy na Obrázcích 33, 34, 35 a 36 představují znázornění věkové struktury lidí, kteří navštívili workoutové hřiště v rámci pracovního dne v jednotlivých ročních obdobích. Ohledně participace věkové struktury byly určeny 4 základní věkové skupiny: 0–14 let, 15–19 let, 20–59 let a 60 a více let. První skupina odpovídá dětské složce, druhá adolescentům neboli teenagerům, třetí skupina představuje kategorii dospělých a poslední byla vyhrazena pro seniory. Po vizuální stránce je na první pohled zřejmé, že převažuje složka dospělých nad ostatními věkovými skupinami. Naopak pro dětskou složku spojuje nízký rozptyl a krátký časový úsek realizací aktivit na workoutovém hřišti. Grafy na obrázcích potvrzují, že se na workoutovém hřišti zřejmě žádné dítě (0–14 let) nezdrželo déle než 40 minut za všechna sledovaná období.

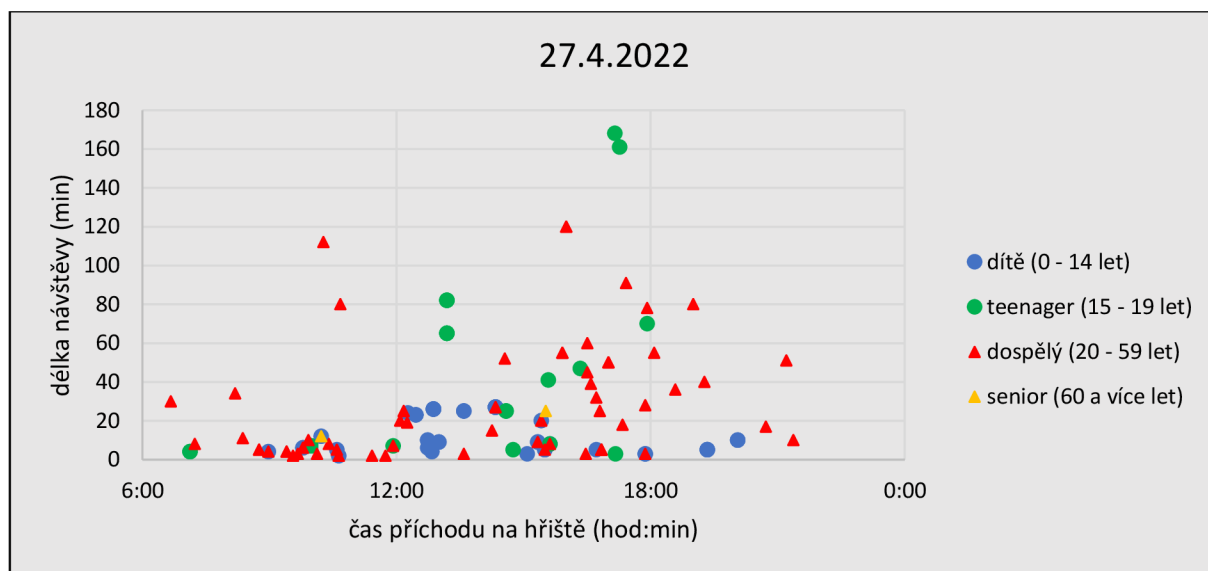

Obr. 33: Četnostní časové rozložení za jarní pracovní den zaměřené na věkovou strukturu,
zdroj: přímé pozorování. Vlastní zpracování

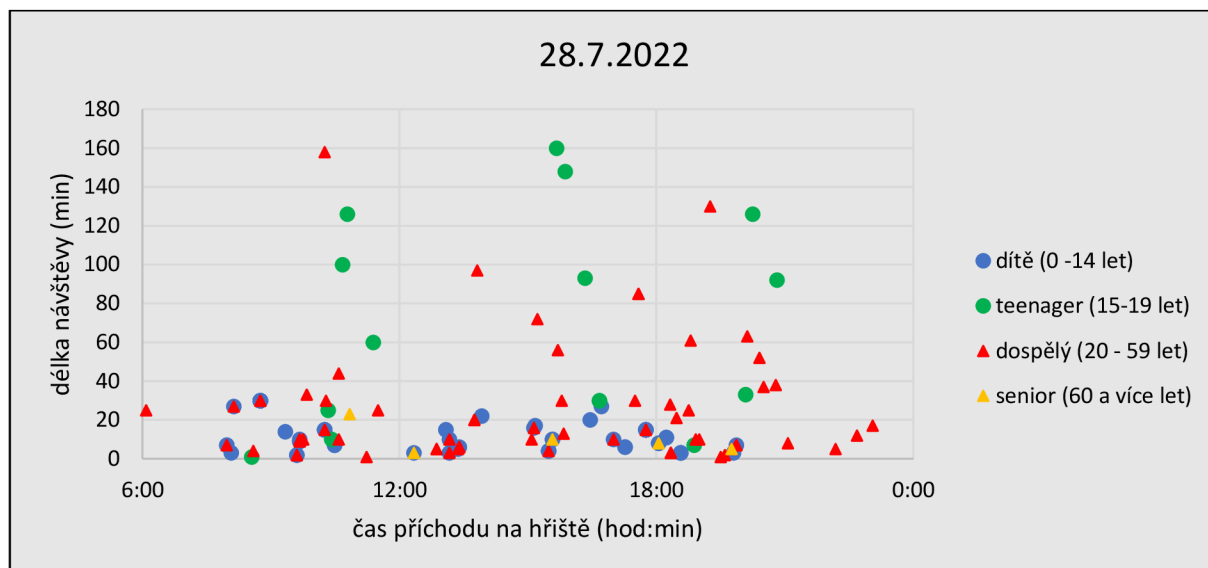

Obr. 34: Četnostní časové rozložení za letní pracovní den zaměřené na věkovou strukturu,
zdroj: přímé pozorování. Vlastní zpracování

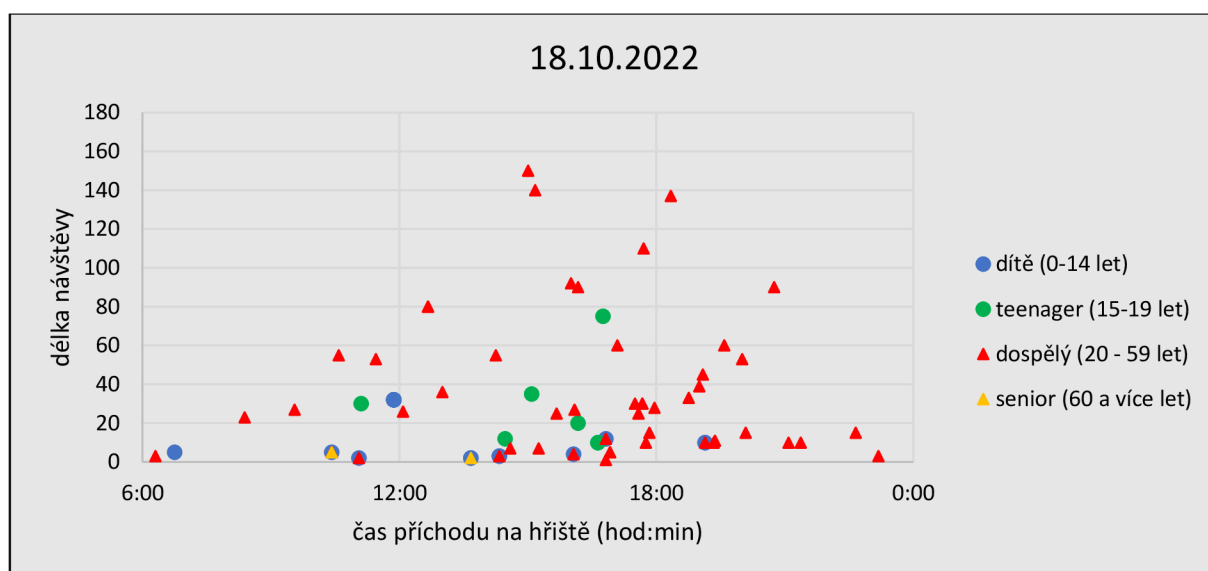

Obr. 35: Četnostní časové rozložení za podzimní pracovní den zaměřené na věkovou strukturu,
zdroj: přímé pozorování. Vlastní zpracování

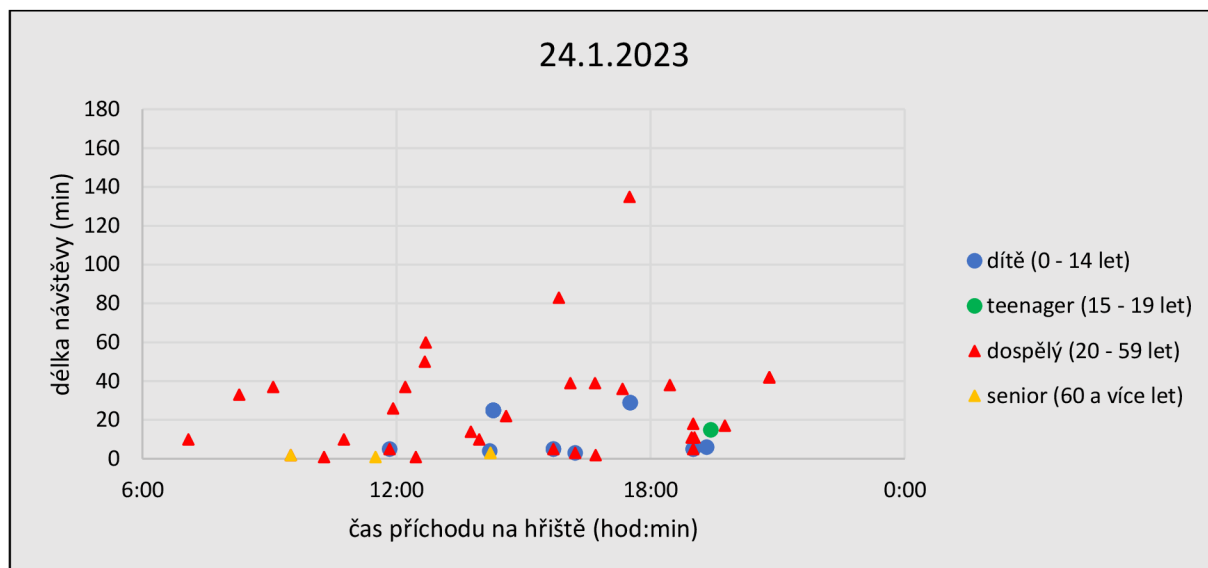

Obr. 36: Četnostní časové rozložení za zimní pracovní den zaměřené na věkovou strukturu, zdroj: přímé pozorování. Vlastní zpracování

Analogicky jako v předchozí sekci, exaktně popisují grafické výstupy tabulky, které poskytují informace o četnostech, průměrné délce, rozptylu a mediánu návštěv pro jednotlivé věkové skupiny. Tab. 10 dokazuje tvrzení, které bylo zmíněno výše, tedy že nejvyšší počet v rámci každodenního působení představují lidé ve věku mezi 20 a 59 lety. Dětská složka populace dosahuje nejvyšších hodnot v jarním a letním období, kdy tato část v rámci skupinového mixu představuje 36,5 % na jaře a 42,7 % v létě. Naopak relativní zastoupení teenagerů v průběhu roku opadá. Zanedbatelnou složku návštěvníků reprezentují senioři, jejichž průměrná relativní četnost se dlouhodobě pohybuje pod hranicí 4 %.

Tab. 10: Rozložení absolutních a relativních četností věkových skupin v rámci ročních období

období	jarní (pracovní) den		letní (pracovní) den		podzimní (pracovní) den		zimní (pracovní) den		roční průměr	
	abs.	relat.	abs.	relat.	abs.	relat.	abs.	relat.	abs.	relat.
0-14	50	36,5	64	42,7	19	24,1	16	30,2	37	33,4
15-19	23	16,8	15	10,0	7	8,9	2	3,8	12	9,4
20-59	62	45,3	66	44,0	51	64,6	32	60,4	53	53,5
60 a více	2	1,5	5	3,3	2	2,5	3	5,8	3	3,7

Zdroj: přímé pozorování. Vlastní zpracování

Průměrná délka návštěvy se u dětí po celý rok pohybovala konstantně, tedy v rozmezí 15 až 17 minut (viz Tab. 11). U dospělých byly zaregistrovány rovněž konstantní výsledky, které jsou v intervalu (s výjimkou podzimního dne) od 25 do 28 minut. V případě seniorů a teenagerů byly průměrné hodnoty ovlivněny nízkým počtem zástupců těchto věkových kategorií.

Tab. 11: Průměrná délka návštěvy u jednotlivých věkových skupin v rámci ročních období

období	průměrná délka návštěvy (min)				roční průměr
	jarní (pracovní) den	letní (pracovní) den	podzimní (pracovní) den	zimní (pracovní) den	
0-14	16	14	17	15	16
15-19	45	69	27	15	39
20-59	28	25	37	28	30
60 a více	19	10	4	2	9
celkem	26	24	31	22	26

Zdroj: přímé pozorování. Vlastní zpracování

Tab. 12 poskytuje důkaz o nízké variabilitě u dětské skupiny, v praxi se tato charakteristika projevovala tím, že většina dětí po chvíli o hřiště ztratila zájem, následně prostory hřiště opustila, a proto se zde nevyskytovaly žádné extrémní hodnoty v počtu strávených minut. Poněkud vyšší rozptyly vyšly u zástupců věkové skupiny 20–59 let, kteří hřiště navštěvovali na rozmanitější časové úseky (zpravidla krátký časový úsek = dozor či protažení, delší představuje workoutový trénink). V případě adolescentů a seniorů nastal stejný problém jako u předchozího výstupu (nízká absolutní četnost).

Tab. 12: Rozptyl délky návštěv pro jednotlivé věkové skupiny

období	rozptyl (min)				roční průměr
	jarní (pracovní) den	letní (pracovní) den	podzimní (pracovní) den	zimní (pracovní) den	
0-14	99	93	181	115	122
15-19	2202	2759	461	0	1356
20-59	930	925	1446	756	1014
60 a více	42	49	2	1	24

Zdroj: přímé pozorování. Vlastní zpracování

Tuto sekci uzavírá Tabulka 13, která poskytuje hodnoty mediánu pro jednotlivé skupiny v souvislosti s pracovními dny v daném ročním období. Medián zde vyjadřuje délku zdržení v minutách, která nebyla překročena 50 % návštěvníky hřiště v průběhu daného dne. Z tabulky je patrné, že nejnižší mediány jsou charakteristické pro obyvatele v seniorské kategorii. Nicméně tento jev je do jisté míry způsoben nízkým počtem účastníků dění na workoutovém hřišti zástupci této kategorie. Následek nízkých absolutních četností zpravidla seniorů a teenagerů představuje vysoký rozptyl hodnot mediánu, např. hodnota 19 na jaře a hodnota 3 na podzim. Mediány jsou (jako jiné statistické charakteristiky vztahující se k workoutovému hřišti) také ovlivněny rázem počasí, pravidly okolních struktur (Pred, 1984) a samotnými typy projektů. Obecně lze avizovat, že hodnota mediánu je vyšší u dospělých než u dětí.

Tab. 13: Hodnoty mediánu pro jednotlivé věkové skupiny v rámci ročních období

období	medián (min)				
	jarní (pracovní) den	letní (pracovní) den	podzimní (pracovní) den	zimní (pracovní) den	roční průměr
0-14	11	13	10	16	12
15-19	25	60	20	15	30
20-59	18	13	26	20	19
60 a více	19	8	4	3	8

Zdroj: přímé pozorování. Vlastní zpracování

5.6. Skupinová struktura

Tato kapitola zachycuje jednotlivé skupinové struktury během pracovního dne v souvislosti s roční dobou. Sociální skupiny byly za účelem analýzy diverzifikovány na kategorie, jež představují množiny skupin po dvou členech, množiny skupin, které mají 3–4 členy a kategorii integrující největší sociální skupiny (obsahující 5 a více členů). Identifikace skupin byla založena na schopnosti výzkumníka odhalovat (na základě vzájemné interakce a komunikace, stejných aktivit (resp. projektů) nebo popř. společného příchodu a odchodu) početní velikosti a charakter daných skupin v průběhu přímého pozorování. V praxi byly členové jedné skupiny znázorněny stejnou barvou (viz Příloha 6). Před samotnou interpretací výsledků je ještě dobré zmínit, že v případě rozdílného času odchodu nebo příchodu jednotlivých členů se v rámci jedné skupiny zaznamenával čas průniku, tedy čas, po který byli všichni členové dané skupiny na hřišti.

Grafy na Obrázcích 37, 38, 39 a 40 demonstrují četnostní časová rozložení skupinových struktur v rámci pracovních dní za jednotlivá roční období. Je dobré si uvědomit, že grafy ignorují jednotlivce, proto se může zdát, že ve večerních hodinách na hřišti již nikdo nebyl, ale ve skutečnosti mohlo být hřiště obsazené skupinou jednotlivců. Tento typ skupiny by mohl být sám o sobě vnímán jako sociální skupina, nicméně dané skupiny byly určovány na základě vzájemné komunikace a tento trend v případě zmíněných jednotlivců nenastal. Daná část analýzy výsledků tedy odhaluje primárně velikosti skupin, jejichž členové se znají a vzájemně spolu komunikují. Odtud je zřejmé, že nejvíce skupin na hřišti působilo na jaře a v létě. Nejmenší podíl skupin představují velké skupiny, jenž obsahují 5 a více členů, naopak největší zastoupení zde představují malé sociální skupiny o 2 členech. Dané grafy (viz Obr. 37, 38, 39 a 40) se shodují, že se nejvíce skupin během dne zdrželo na hřišti maximálně do časového úseku představujícího 20 minut.

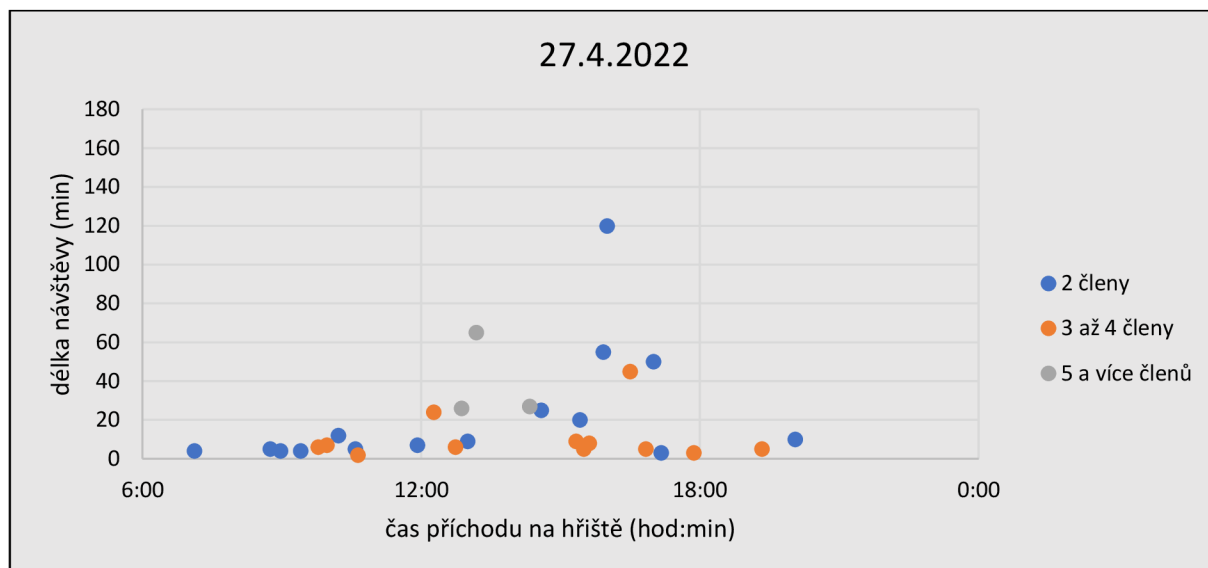

Obr. 37: Četnostní časové rozložení za jarní pracovní den zaměřené na skupinovou strukturu, zdroj: přímé pozorování. Vlastní zpracování

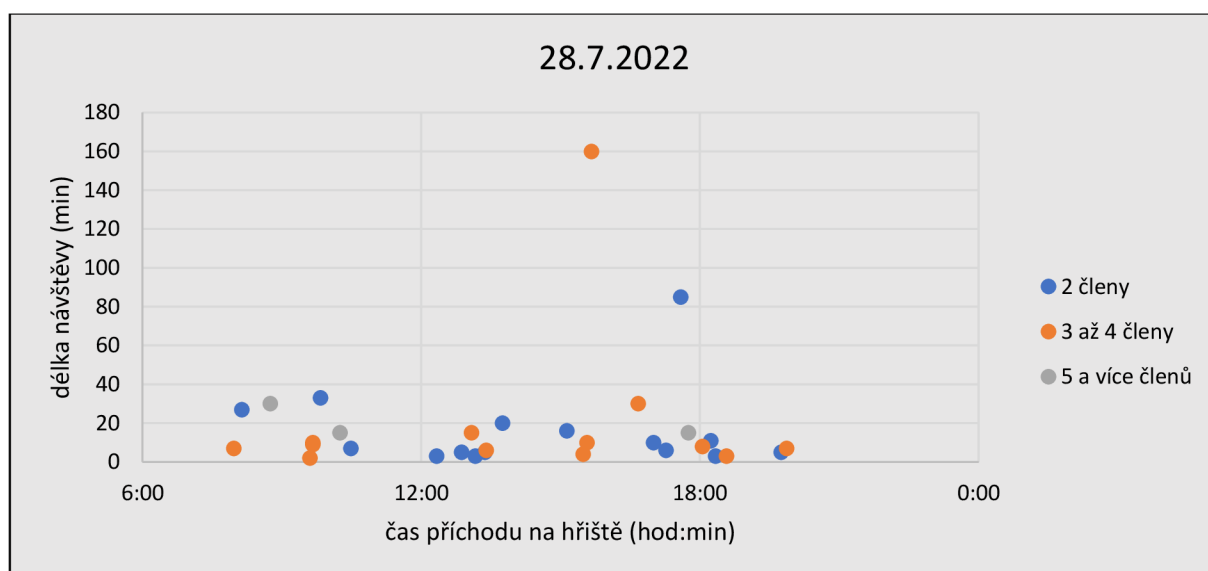

Obr. 38: Četnostní časové rozložení za letní pracovní den zaměřené na skupinovou strukturu, zdroj: přímé pozorování. Vlastní zpracování

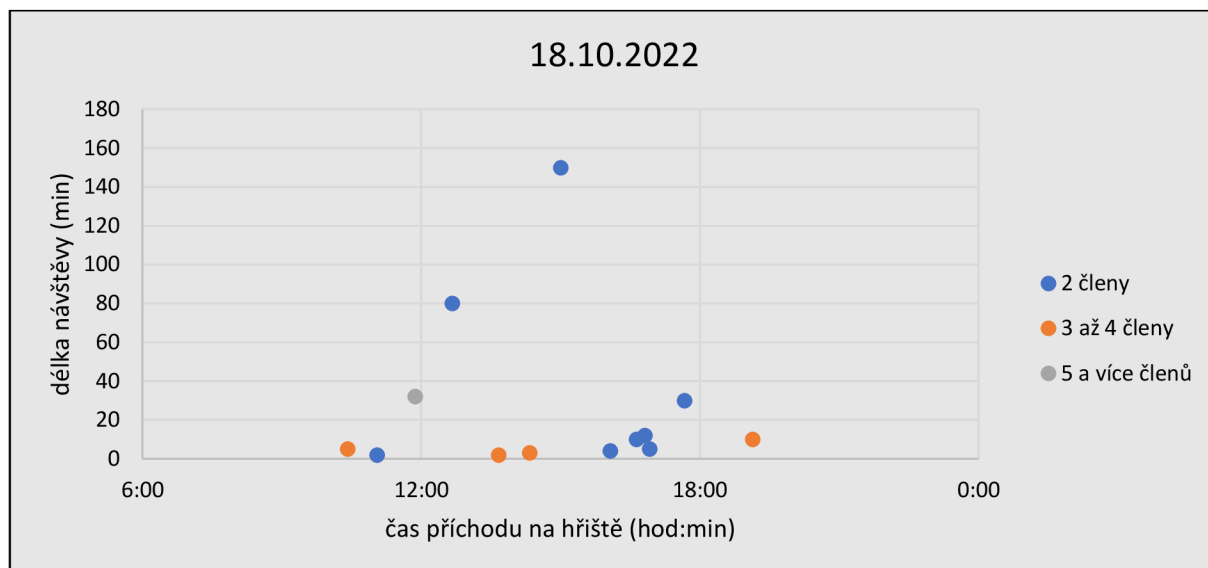

Obr. 39: Četnostní časové rozložení za podzimní pracovní den zaměřené na skupinovou strukturu, zdroj: přímé pozorování. Vlastní zpracování

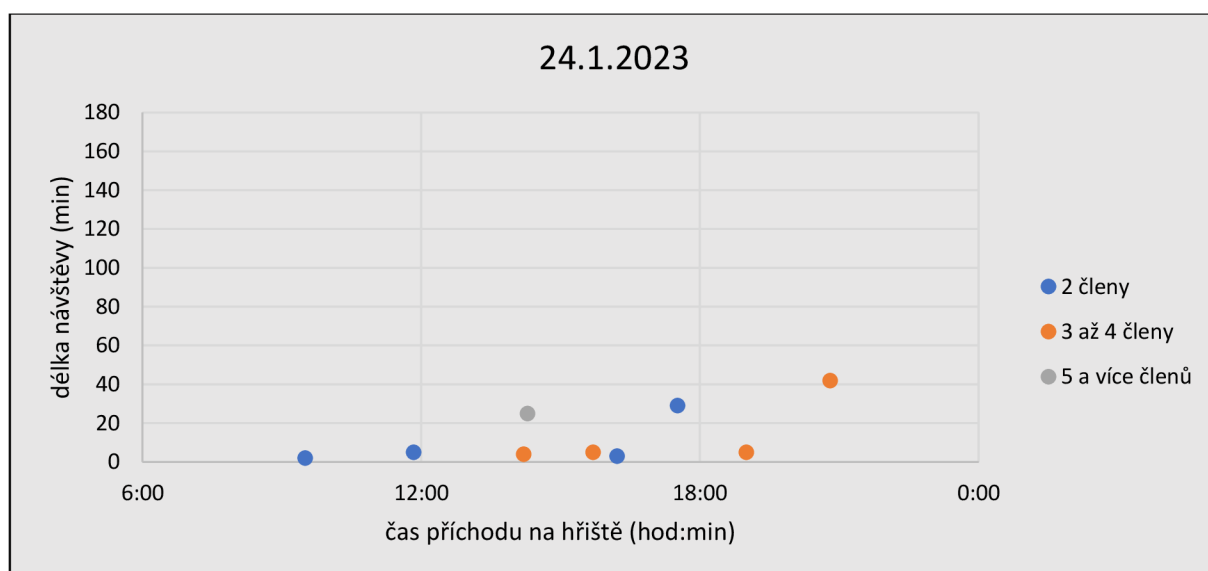

Obr. 40: Četnostní časové rozložení za zimní pracovní den zaměřené na skupinovou strukturu, zdroj: přímé pozorování. Vlastní zpracování

Analogicky i na konci této sekce shrnují daný trend tabulky vykazující statistické charakteristiky. Tab. 14 porovnává jednotlivé absolutní a relativní četnosti daných druhů skupin mezi sebou a také v kontextu ročních období. Z tabulky je zřejmé, že se nejvíce skupin na hřišti zastavilo v průběhu dne na jaře (30) a v létě (31), naopak nejméně shluků lidí přišlo na hřiště v průběhu zimního dne (9). Rozložení relativních četností bylo podobně poskládáno po celé zkoumané období, obecně tedy tvoří největší podíl dvojčlenné skupiny, jež zastupují zhruba 50 % všech skupin, následují skupiny o 3 až 4 členech s 40% zastoupením a největší skupiny (třída na tělesné výchově, děti ze školní družiny, sportovní tým apod), na které připadá zbylých 10 %.

Tab. 14: Rozložení absolutních a relativních četností sociálních skupin v rámci ročních období

období	jarní (pracovní) den		letní (pracovní) den		podzimní (pracovní) den		zimní (pracovní) den		roční průměr	
	abs.	relat.	abs.	relat.	abs.	relat.	abs.	relat.	abs.	relat.
2 členy	15	50,0	15	48,4	8	61,5	4	44,4	11	51,1
3 až 4 členy	12	40,0	13	41,9	4	30,8	4	44,4	8	39,3
5 a více členů	3	10,0	3	9,7	1	7,7	1	11,1	2	9,6
celkem	30	100,0	31	100,0	13	100,0	9	100,0	21	100,0

Zdroj: přímé pozorování. Vlastní zpracování

Pojednání o skupinové struktuře uzavírá Tab. 15, která poskytuje informace o průměrném zdržení jednotlivých kategorií skupin v průběhu dne za daná roční období. V průměru nejkratší časové úseky se na hřišti v zdržovaly skupiny v zimě (16 min). Paradoxně, srovnatelný čas trávily skupiny na hřišti v průběhu letního dne, jenž představuje 19 minut. Tento časový úsek je zhruba o 5 minut nižší v komparaci jarního a podzimního pozorování. Tento jev je zřejmě dán vysokou četností skupin s dětmi, které se na hřišti zdržují kratší časové úseky. V rámci porovnání jednotlivých kategorií skupin vykazují nepatrně vyšší časy velké skupiny, což je v souladu s působením okolních struktur (stanovená délka tréninku, vyhrazený čas pro odpolední aktivity ve družině, popř. v příměstském táboře atd.).

Tab. 15: Průměrná délka návštěvy u jednotlivých věkových skupin v rámci ročních období

období	Průměrná délka návštěvy (min)				
	jarní (pracovní) den	letní (pracovní) den	podzimní (pracovní) den	zimní (pracovní) den	roční průměr
2 členy	22	16	37	10	21
3 až 4 členy	10	21	5	14	13
5 a více členů	39	20	32	25	29
celkem	24	19	25	16	21

Zdroj: přímé pozorování. Vlastní zpracování

5.7. Primární Účel

Pro zachycení charakteru primárního účelu zde byl jako reprezentant vybrán pouze graf (viz Obr. 41) četnostních časových rozložení za jarní pracovní den. Neboť dostatečně zachycuje trend v odlišnosti stráveného času za účelem realizace sportovních a jiných aktivit (resp. projektů). Bodový graf zobrazuje vysokou časovou diverzitu v případě sportovních workoutových aktivit. Naopak jedinci, kteří se na hřišti zastavili primárně za jiným účelem (zábava, venkovní hry, dozor dětí, doprovod atd ...), se na hřišti zdržují podstatně kratší časové úseky, které jsou charakteristické nižší variabilitou (rozptylem, viz Obr. 41).

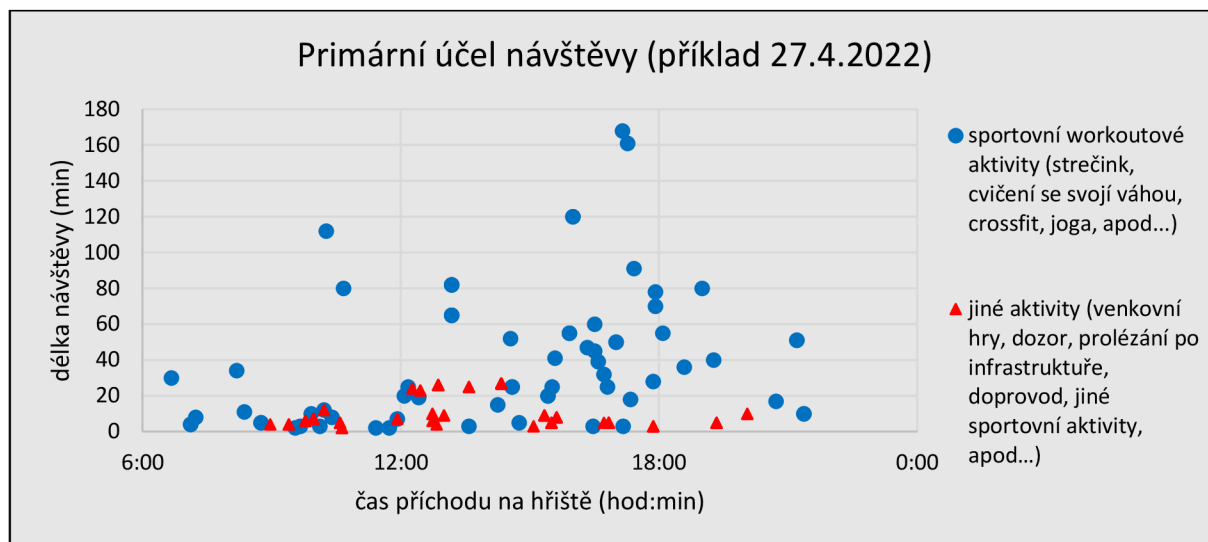

Obr. 41: Četnostní časové rozložení za podzimní pracovní den zaměřené na skupinovou strukturu, zdroj: přímé pozorování. Vlastní zpracování

Tabulka 16 poskytuje statistické charakteristiky absolutních a relativních četností. Za jarní a letní pracovní den je z tabulky je patrný překvapivý vyšší podíl jednotlivců, kteří se na hřišti zdržovali za jiným než očekávaným účelem. Nicméně na podzim a v zimě je hřiště více využíváno lidmi, jež zde realizují sportovní workoutové (očekávané) aktivity. Tato skutečnost odhaluje nejasnosti ohledně relativně vysokého průměrného času zdržení (viz Tab. 5) na workoutovém hřišti na podzim a v zimě. Celoroční průměr vykazuje téměř vyrovnanou bilanci v četnostech jedinců, jež zde primárně sportují, a návštěvníků, kteří využívají workoutové hřiště primárně k jiným účelům.

Tab. 16: Rozložení absolutních a relativních četností (sportovních) workoutových a jiných aktivit v rámci ročních období

období	jarní (pracovní den)		letní (pracovní den)		podzimní (pracovní den)		zimní (pracovní den)		celkový průměr	
	abs.	relat.	abs.	relat.	abs.	relat.	abs.	relat.	abs.	relat.
sport.	68	49,6	66	44,0	49	62,0	33	62,3	54	51,4
jiný	69	50,4	84	56,0	30	38,0	20	37,7	51	48,6
celkem	137	100,0	150	100,0	79	100,0	53	100,0	105	100,0

Zdroj: přímé pozorování. Vlastní zpracování

Již výše zmíněná Tabulka 5 zobrazuje údaje o průměrné délce návštěvy v rámci jednotlivých ročních období. Odtud je patrný razantní časový rozdíl mezi jednotlivými účely. Nicméně průměrné délky zastavení na hřišti v rámci jednoho účelu se nijak výrazně neliší v závislosti na ročním období. Odchytku představuje akorát zimní den, kdy zde na rozdíl od ostatních vzorků jedinci realizují workoutové aktivity o zhruba 12 minut méně času.

Tab. 17: Průměrná délka návštěvy u jednotlivých aktivit v rámci ročních období

období	jarní (pracovní) den	letní (pracovní) den	podzimní (pracovní) den	zimní (pracovní) den	roční průměr
sport. (min)	40	41	42	29	38
jiná (min)	13	12	12	10	12

Zdroj: přímé pozorování. Vlastní zpracování

5.8. Sociální a vzdělanostní struktura

Od této pasáže je interpretace výsledků založena na datech, jež byla získávána prostřednictvím dotazníku. Výsledky mohou být do jisté míry zkreslené, neboť výběrový soubor dotazníkového šetření tvořili primárně dospělí a dospívající jednotlivci, kteří si přišli na hřiště zacvičit. Výzkum tedy přehlížel jednotlivce, jež na hřiště přišli na krátký časový úsek např. za účelem dozoru svého potomka. Je třeba také podotknout, že do výzkumného vzorku nebyly zařazeny děti ve věku 0-14 let.

Obrázek 42 představuje výsečový graf zobrazující relativní rozložení jednotlivých kategorií, jejichž množinu představují žáci ZŠ, studenti SŠ, studenti VŠ, pracující jedinci a skupina zahrnující jiné sociální role ve společnosti. Nejvyšší podíl respondentů zahrnuje skupina pracujících, jejichž relativní četnost odpovídá 58 %, významnou složku v sociální struktuře tvoří studenti VŠ, kteří se na tomto mixu podílejí 33 %, naopak překvapivě nízké zastoupení mají na hřišti středoškoláci, kterých dotazníky odhalily pouze 8 %. Nízký počet studentů střední školy může být částečně ovlivněn otevřením nového workoutového hřiště v areálu hejčinského gymnázia (někteří respondenti z řad středoškoláků ho zmiňovali). Ostatní kategorie představují zanedbatelnou složku.

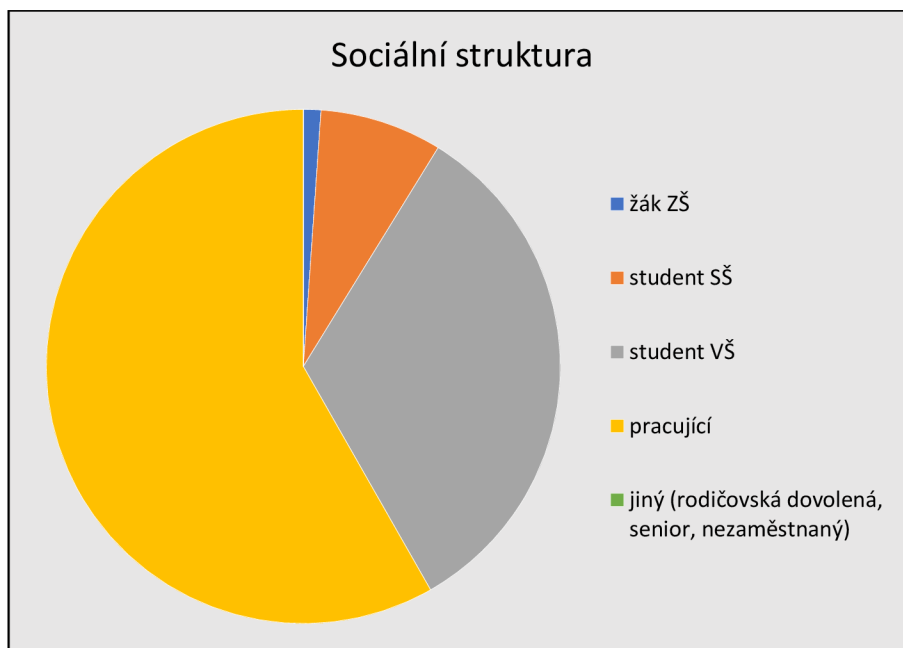

Obr. 42: Sociální struktura, zdroj: dotazníkové šetření. Vlastní zpracování

Tuto sekci doplňuje výšečový graf na Obrázku 43, který je věnován interpretaci struktury respondentů, podle nejvyššího dosaženého vzdělání. Překvapivě nejvyšší podíl respondentů tvoří absolventi vysokých škol, speciálně se jedná o 45% zastoupení, což je v komparaci s podílem vysokoškolsky vzdělaného obyvatelstva Olomouce o 18 procentních bodů více. Téměř stejný podíl mezi respondenty zastupují respondenti, kteří mají středoškolské vzdělání s maturitou (41 %). Zbylé nevýrazné podíly představují lidé se středoškolským vzděláním bez maturity (6 %) a studenti SŠ s nejvyšším základním vzděláním (8 %).

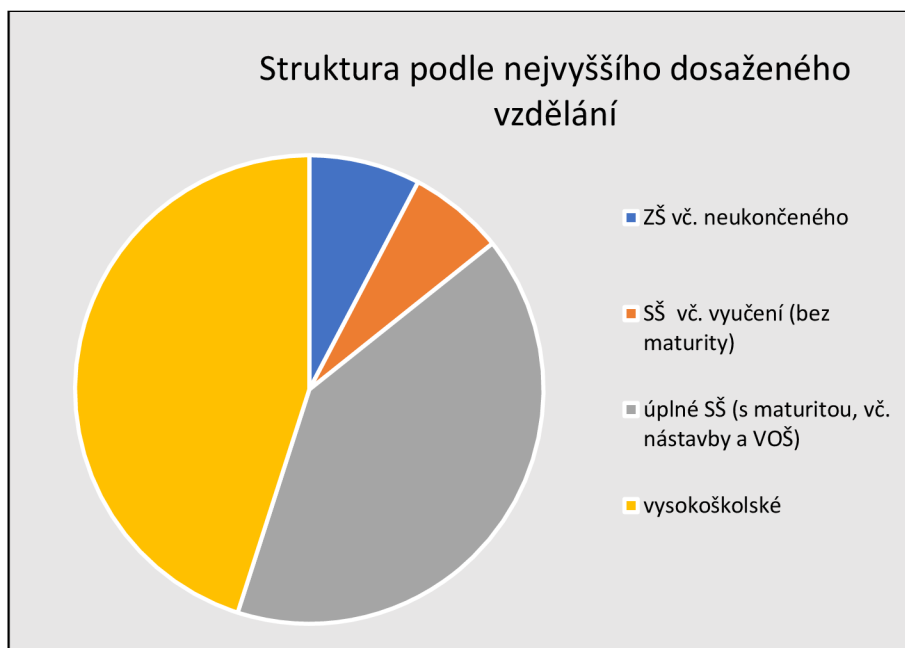

Obr 43: Struktura podle nejvyššího dosaženého vzdělání, zdroj: dotazníkové šetření. Vlastní zpracování

5.9. Struktura docházky a prostorová distribuce uživatelů

V rámci dotazníkového šetření byl kladen důraz také na dobu trvání docházky z předešlé stanice na workoutové hřiště (viz Příloha 7). Na základě odpovědí respondentů byly sestaveny časové intervaly (5 a méně minut, 6 až 10 minut, 11 až 20 minut a 21 a více minut) rozdělující uživatele workoutového hřiště podle délky trvání docházky na hřiště. Před samotnou analýzou je nutné zmínit, že dotazník byl koncipován tak, že po respondentech vyžadoval odhad jejich reálné, nikoli nejbližší časové cesty (hranice prizmatu), proto mohou být výsledky oproti racionálnímu pohledu do jisté míry zkreslené. Výšečový graf (viz Obr. 44) dodává přímý důkaz o nejvyšším podílu respondentů, kteří mají workoutové hřiště v časovém horizontu do 5 minut. Konkrétně se jedná o 40% zastoupení. Dalších 28 % respondentů má hřiště vzdálené v intervalu mezi 11 až 20 minutami. Téměř stejná složka uživatelů na hřiště dochází po dobu 6 až 10 minut. Nejmenší podíl (8 %) zastupují návštěvníci, jejichž cesta na hřiště trvá déle než 20 minut.

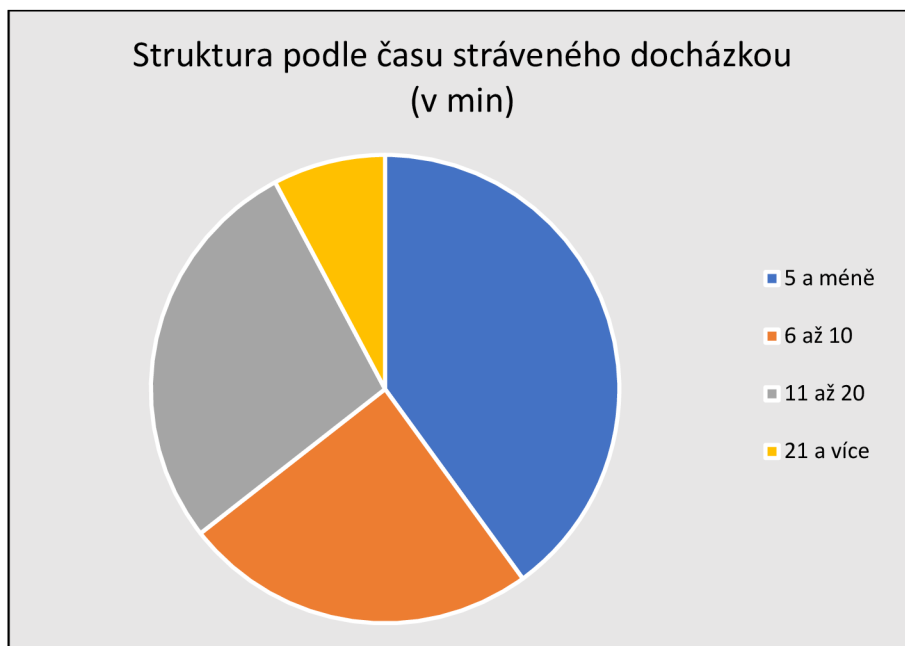

Obr. 44: Struktura času docházky na workoutové hřiště v Čechových sadech, zdroj: dotazníkové šetření. Vlastní zpracování

V souvislosti s docházkou byla zkoumána i její intenzita (viz Obr. 45). Pohledem konceptualizace geografie času interpretace výstupů ohledně tohoto ukazatele přispívá k odhalení charakteru projektů, tedy jak často se jednotlivci věnují realizaci aktivit (cvičení se svojí váhou, strečink, street workout), které utváří dlouhodobější projekty (být fit, být v kondici, trénink na streetworkoutové závody apod.). Intenzita docházky je rovněž důležitá jakožto odpověď na otázku „Jak často přispívají jednotlivci k modifikaci a utváření konceptu oblasti místního pořádku atd.

Z výšečového grafu na Obrázku 45 lze zjistit, že více než polovina respondentů navštěvuje workoutové hřiště 2 nebo 3 dny v týdnu. Ostatní intenzity jsou ve vzájemně podobném zastoupení. 12 % respondentů se vyjádřilo, že hřiště navštěvují 4 až 6 dní v týdnu, naopak 11 % uživatelů dochází na hřiště jednou týdně, 10 % respondentů se na utváření svazku na hřišti podílí pouze několikrát do roka, zbylá část odpovědí představovala každodenní intenzitu docházky (8 %) a občasnou intenzitu docházky (několikrát za měsíc, 7 %).

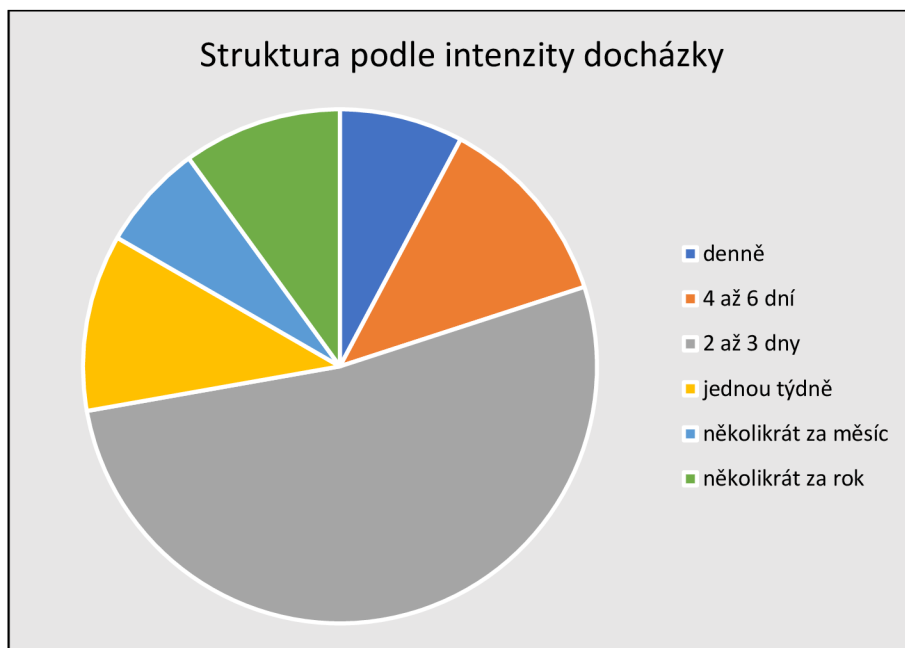

Obr. 45: Intenzita docházky na workoutovém hřišti v Čechových sedech, zdroj: dotazníkové šetření. Vlastní zpracování

Poslední část dotazníkového šetření byla zaměřena na zakreslování poloh (stanic), ze kterých respondenti na workoutové hřiště docházejí. Úkolem každého respondenta bylo tedy označit do přiložené mapy přibližnou polohu předchozí stanice v prostoru Olomouce (resp. okolí, nicméně všichni respondenti dochází na workoutové hřiště z jiné stanice v rámci Olomouce). Výstup prostorové distribuce respondentů podle těchto míst interpretuje mapa na Obrázku 46. Odtud je zřejmé, že největší koncentrace návštěvníků workoutového hřiště je v rámci geografického kontextu v bezprostřední blízkosti daného workoutového hřiště, která představuje severovýchod katastru místní části Nová Ulice a západ místní části Olomouc-město. Podle územního plánu Olomouce, tvoří tento prostor primárně obytné a smíšené plochy. Toto tvrzení může být do jisté míry v souladu s výrokem, že většina respondentů navštěvuje workoutové hřiště z jejich domova. Mapa na Obrázku 46 zachycuje také místa s vyšší koncentrací respondentů, jež jsou od hřiště vzdálenější. Daná místa představují studentské koleje v kampusu Envelopa (pravý břeh řeky Moravy) a studentské koleje na Neředíně (západ Olomouce). Obecně hustota míst, ze kterých respondenti dochází (dojíždí) na hřiště, s rostoucí vzdáleností upadá. Daná mapa také diverzifikuje návštěvníky podle druhu dopravy, kterou primárně používají uživatelé za účelem přesunu na hřiště. Mapa dokazuje, že dominují respondenti, kteří na workout chodí pěšky (popř. během). S rostoucí vzdáleností přibývá uživatelů, kteří více využívají MHD nebo kolo.

Prostorová distribuce respondentů

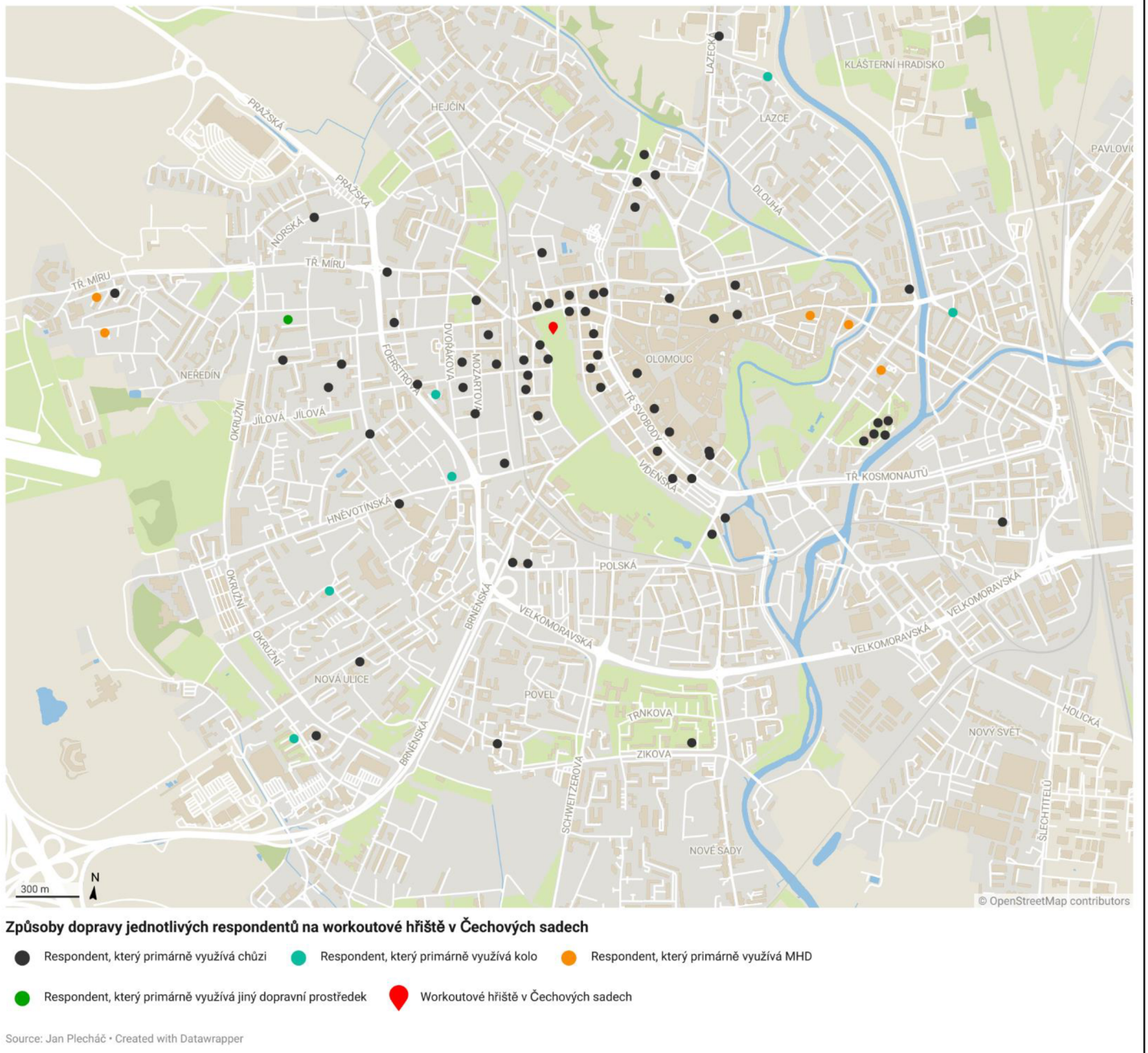

Obr. 46: Prostorová distribuce respondentů, zdroj: dotazníkové šetření. Vlastní zpracování

K rozklíčování míry lineární závislosti časové a prostorové (pozn: po místních komunikacích, ne přímé/vzdušné) vzdálenosti zde byl aplikován bodový graf na Obrázku 47 a Tabulka 18 interpretující exaktní statistické charakteristiky daných jevů. Prostorová vzdálenost jednotlivých respondentů byla zjišťována pomocí aplikace mapy.cz. Přičemž jednotlivé hodnoty vzdálenosti byly zaokrouhlovány na stovky metrů. Graf na Obrázku 47 naznačuje vysokou lineární závislost mezi trváním docházky a vzdáleností. Jinými slovy, graf je v souladu s výrokem, že s rostoucí prostorovou vzdáleností roste také časová vzdálenost.

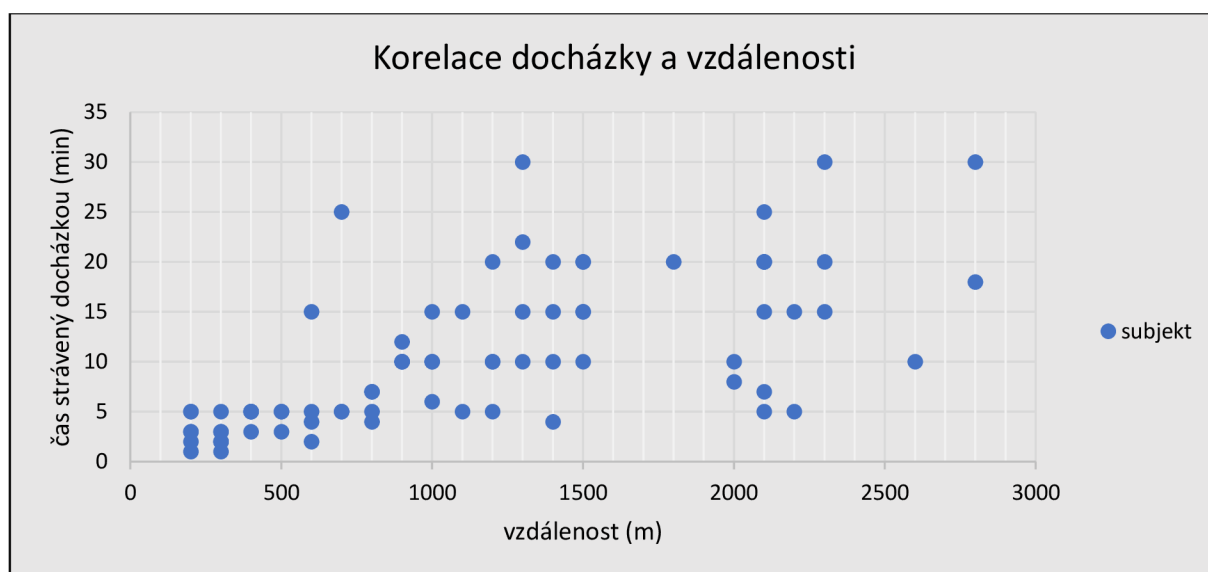

Obr. 47: Korelace trvání docházky a vzdálenosti, zdroj: Seznam, a.s. (2023): mapy.cz, dotazníkové šetření. Vlastní zpracování

Statistické zarámování bodového grafu shrnuje následující tabulka, která uvádí hodnotu Pearsonova korelačního koeficientu 0,660. Na tomto základě lze míru lineární závislosti časové a prostorové vzdálenosti klasifikovat jako silnou (Fišerová, 2021). V tabulce lze také najít průměrný čas strávený přesunem na hřiště, jehož hodnota představuje 10 minut. Dále je zde zobrazený medián trvání docházky, který činí také 10 minut, tedy 50 % všech respondentů dochází na hřiště 10 minut a méně. Průměrná prostorová vzdálenost okolních stanic, z nichž lidé dochází na hřiště, zde představuje po zaokrouhlení 1100 metrů. Medián prostorové vzdálenosti, který poukazuje, že 50 % respondentů dochází na hřiště ze stejné nebo menší prostorové vzdálenosti, je 1000 metrů.

Tab. 18: Statistické charakteristiky popisující charakter docházky a vzdálenosti

průměrný čas strávený docházkou (min)	medián času stráveného docházkou (min)	průměrná vzdálenost (m)	medián vzdálenosti (m)	korelace (docházka/vzdálenost)
10	10	1100	1000	0,660

Zdroj: Seznam, a.s. (2023): mapy.cz, dotazníkové šetření. Vlastní zpracování

6. Diskuse

V této kapitole bude nejprve věnován prostor interpretaci výsledků s pomocí konceptů geografie času. Následně se pozornost obrátí na sociální a fyziologickou strukturu respondentů, jež budou diskutovány ve stínu výsledků španělské studie autorů Taipei- Nasimby a Cantón Chirivelly (2020). Na workoutové hřiště se tedy dá nahlížet jako na stanici, tedy místo, kde dochází k průniku drah (rest. vzniku svazků; Frantál a kol., 2012). Podle kolektivu stejných autorů lze koncept stanice klasifikovat podle funkce a podle intenzity aktivit během dne. Je třeba ještě připomenout, že stanice dočasně vznikají a zanikají v závislosti na přítomnosti jedinců (Roubalíková, Klapka, 2010). Podle funkční klasifikace Roubalíkové (2009) lze vnímat workoutové hřiště jako stanici v časoprostoru se sportovní funkcí. S touto tezí se dá do jisté míry souhlasit, neboť roční průměr (za všední dny) vykazuje 52 % procent návštěvníků, kteří se zde primárně zdržují za sportovním účelem. A také samotné workoutové hřiště je určeno k tomuto účelu koncipováno. Nicméně přímé pozorování odhalilo v případě jarního a letního sběru dokonce nadpoloviční podíl jedinců, kteří na workoutovém hřišti provozovali nesportovní aktivity. V jejich případě se spíše jednalo o aktivní trávení volného času formou nahodilých her, vzájemných konverzací nebo dozoru. Pro tyto jedince představuje workoutové hřiště spíše stanici se zábavní a kulturní funkcí (Roubalíková, 2009). Workoutové hřiště lze jako stanici charakterizovat také podle denní doby, kdy se zde vyskytuje nejvíce jedinců (Roubalíková, Klapka, 2010). Roubalíková (2009) uvažuje pět základních typů stanic podle tohoto znaku, speciálně se jedná o stanice s celodenní, denní, polední, odpolední až večerní a noční aktivitou. Na základě nejvyššího počtu příchodů (viz Obr. 20) můžeme tvrdit, že workoutové hřiště v Čechových sadech náleží do stanic s odpolední až večerní aktivitou. Pokud ale budeme uvažovat, oficiální otevírací hodiny hřiště (Colmex s.r.o., 2017), během kterých se na hřišti realizují aktivity bez ohledu na nejvyšší návštěvnost, lze zařadit hřiště do stanice s denní aktivitou (Roubalíková). Otázkou zůstává, zda lze workoutové hřiště zařadit do skupiny stanic s celodenní aktivitou, která jsou typická výskytem jedince v každém ze sedmi časových intervalů (viz Roubalíková, 2009; na hřišti nic nevíme o jednom z těchto časových intervalů, jenž představuje období od 00:00 do 6:00). Nicméně kdybychom připustili hypotézu, že se na hřišti v opomenutém intervalu někdo zdržoval, dostali bychom její potvrzení o celodenní aktivitě ve všech sledovaných pracovních i víkendových dnech.

V konceptuálním zarámování geografie času vznikali na hřišti během přímého pozorování svazky, tedy fenomény, kdy dva a více jedinců sdílí téměř stejné aktivity v určitém místě (Shaw, Yu, 2009). Nicméně v otázce svazku tato práce vychází z širšího pojetí, tedy že svazek představuje situaci, kdy dojde k průniku trajektorií v časoprostoru a zároveň vzájemnému prolínání, ovlivňování nebo koordinaci aktivit (Frantál a kol., 2012). Svazky na hřišti ve větší či menší míře vznikají kdykoli, přímé pozorování odhalilo, že tendence pro vznik nejpočetnějšího průniku projektů a cest, a tedy i nejdiferzifikovanějšího a nejhustějšího svazku nastává v rámci každodenního kontextu mezi 16. a 18. hodinou, kdy je na workoutovém hřišti nejvíce lidí (Obr. 20), v rámci týdenních rytmicit zde vznikají

hustější průniky během pracovního dne, neboť o víkendech hřiště tolik neovlivňují okolní instituce (škola, zaměstnání). Během ročního období se charaktery svazků rovněž modifikují, zatímco v létě probíhá na daném místě průnik jednotlivých cest, jenž utváří dynamický svazek i v pozdějších večerních hodinách, v zimním období působí hřiště poněkud klidněji a svazky zde nejsou tak početné.

Proměny workoutového hřiště jako svazku a oblasti místního pořádku v rámci každodenního kontextu také ovlivňují okolní struktury (Pred, 1984), neboť struktura (otvírací hodiny v obchodě, školní řád, zákoník práce, časový úsek, který jedinec musí trávit v práci) omezuje, ale zároveň i umožňuje jednání jednotlivce (Toušek a kol., 2008). Proto se může na hřišti v běžně stát, že v brzkých odpoledních hodinách navštíví workoutové hřiště skupina dětí, která jde ze školy nebo skupina dětí v rámci školní družiny. Kdyby tedy neměla škola nastavená jistá pravidla (omezení jednání), tak by dětem nebylo umožněno navštívit workoutové hřiště, protože by do školy ani nemusely jít, nebo by šli v rozdílný čas, popřípadě jinou cestou. Pravidla ve většině zaměstnání omezují jednotlivce v průběhu dne na realizaci určitých (povinných) aktivit v určitém místě, proto workoutové hřiště značná část jedinců navštíví až po ukončení jejich pracovních povinností v rámci zaměstnání a utvoří tak početnější svazek než v dopoledních hodinách, kdy je většina lidí v místě zaměstnání. Další součástí struktury, která do jisté míry může ovlivňovat dynamiku svazku, mohou představovat média (např. sdílením reklamy na ideální postavu, instagramy influencerů apod.). Charakter průniků časoprostorových projektů a cest mohou ovlivňovat také oficiální i neoficiální pravidla na hřišti (oblast místního pořádku) (Pred, 1984). Oficiální provozní řád hřiště (Colmex s.r.o., 2017) umožňuje například používat workoutové hřiště pouze osobám, jež jsou vyšší než 140 cm v provozní čas od 9:00 do 18:00 (květen až září: 8:00 – 21:00), v praxi tento řád mnoho jedinců nedodržuje (děti nebo jednotlivci, kteří se zde zastaví mimo návštěvní dobu). Vnitřní oficiální struktura workoutového hřiště návštěvní řád, viz Příloha 5) zřejmě návštěvníky workoutového hřiště časově nijak neomezuje, naopak několik respondentů uvedlo, že mají problémy s dětskou populací, která se v určitých případech na hřišti projevuje nežádoucím chováním vedoucím k většímu riziku zranění. Neoficiální pravidla na hřišti zřejmě fungují, neboť v rámci dotazníkového šetření drtivá většina respondentů hodnotila kladně atmosféru workoutového hřiště.

Výsledky ohledně některých charakterů návštěvníků workoutového hřiště se dají do jisté míry srovnat v souvislosti s jinými studiemi. V konkrétní rovině se může jednat např. o publikaci Taipei-Nasimby a Cantón Chirivella (2020), kteří se zabývali psychologickou stránkou uživatelů workoutového hřiště ve Valencii. Zatímco výzkum Workoutového hřiště v Čechových sadech byl koncipován na celou populaci, která využila workoutové hřiště, byť jen v krátkosti za nespportovním účelem, výběrový soubor workoutového hřiště ve Valencii tvořil pouze 107 respondentů, kteří byli na workoutovém hřišti kvůli cvičení se svojí váhou (Taipei-Nasimba, Cantón Chirivella, 2020). Ohledně struktury pohlaví ve Valencii vyšlo, že výzkumný vzorek tvoří 96,3 % muži, zatímco na workoutovém hřišti se po dobu přímého pozorování koncentrovalo průměrně pouze necelých 70 % jedinců mužského pohlaví. Zásadní rozdíl je dán ve zvolené metodice, výzkum ve Španělsku ignoroval respondenty, kteří

si na workoutové hřiště nepřišli zacvičit. Pokud se zaměříme pouze na výběrový soubor, tedy na dotazníkové šetření, po krátké analýze zjistíme, že výzkumná vzorek respondentů workoutového hřiště v Čechových sadech tvoří téměř z 90 % muži, což již částečně koresponduje s výsledky výzkumu ve Valencii. Je to dáno tím, že v dotazníkovém šetření byla ignorována dětská složka populace, a tedy byl zde kladen logicky větší důraz na respondenty, kteří využívají hřiště k primárnímu účelu s tím, že účelem dotazníku bylo zjistit jiné výzkumné otázky. Abychom to shrnuli, výzkumy se shodují ve výroku, že kalistheniku na workoutovém hřišti praktikuje podstatně větší podíl mužů než žen.

V ostatních složkách sociálního kontextu budeme z logických důvodů komparovat tedy jen výsledky dotazníkových šetření, s tím, že výstup dotazníkového šetření v Čechových sadech může být oproti španělské studii zkreslený, neboť výběrový soubor hřiště v Olomouci byl tvořen i respondenty, kteří využívali workoutové hřiště v rámci sportovního vyžití k jiným aktivitám. V oblasti věkové struktury španělští autoři poukazují na 49% podíl respondentů ve „studentském“ věku 19-23 let, zatímco v případě workoutového hřiště tento podíl představuje pouze 26 %. Tento nepoměr může být do jisté míry způsoben vzdáleností vysokoškolských zařízení. Dané studie mají částečně společné výstupy také ohledně sociální struktury respondentů. I zde najdeme výrazný rozdíl, neboť výběrový soubor ve Valencii je poskládán ze 68 % studenty a pouhými 17 % pracujících, vzorek v Olomouci zahrnuje pouze 42 % studentů (z nichž je 79 % vysokoškolských) a naopak 58 % pracujících uživatelů. Španělská vysoká nezaměstnanost (cia.gov, 2021) se promítla i do sociální struktury na hřišti ve Valencii, neboť zde bylo evidováno 9 % nezaměstnaných osob.

Závěr

Výsledky analýzy dat odhalily, že obecně největší návštěvnost na workoutovém hřišti v každodenním kontextu je v podvečerních hodinách, nicméně počet respondentů je výrazně ovlivněn kromě rázu počasí také obdobím v rámci týdne a roku. Zásadní rozdíl v rámci týdenní rytmicity tkví v absolutních četnostech, v průběhu pracovního týdne navštěvuje denně sportoviště více jednotlivců než v případě denní rytmicity o víkendech. Rozdíl v rámci týdne a víkendu spočívá také v průměrné délce stráveného času na hřišti, kdy zde tráví jednotlivci více času během pracovního dne. Pracovní den je oproti víkendovému trendu také charakteristický tendencí dvou denních maxim z hlediska počtu návštěvníků.

V rámci sezónních rytmicit byly zachyceny rovněž výrazné disparity v absolutních četnostech, zatímco na jaře a v létě utvářely atmosféru hřiště mnohdy i desítky lidí najednou, na podzim a v zimě bylo hřiště poněkud klidnější. Naopak průměrná délka zastávky se v případě zkoumaných období (krom zimy) příliš nelišila. Toto tvrzení ovšem neplatí v případě genderové, věkové a skupinové struktury daného místa, kdy se průměrné časové úseky na hřišti mezi jednotlivými kategoriemi odlišovaly. V souvislosti s relativními četnostmi navštěvuje hřiště více mužů (zhruba 2/3: 1/3) než žen, v rámci věkových skupin největší podíl dospělí jedinci, nicméně výrazná je i složka dětského zastoupení. Děti na dané sportoviště v mnoha případech odbíhají z vedlejšího dětského hřiště. Z hlediska skupinové struktury převažují skupiny, které mají 2 členy, nicméně v komparaci s jednotlivci se jedná o menší zastoupení. Jednotliví návštěvníci se diverzifikují i na bázi charakteru jimi vykonávaných aktivit. Děti navštěvují workoutové hřiště většinou za účelem trávení volného času formou hry, jež představuje prolézání po workoutové infrastruktuře. Adolescenti se zde zdržují primárně kvůli cvičení se svojí váhou. V případě dospělých se také většinou jedná o kalisthenická cvičení, nicméně výrazný podíl dospělých osob jde na hřiště kvůli doprovodu či dozoru dítěte, což ovšem neznamená, že každé dítě má s sebou dozor, naopak někteří respondenti poukazují na časté situace, kdy se dítě pohybuje na hřišti bez dozoru dospělé osoby, a to je ve sporu s provozním řádem. Obecně hřiště navštěvuje za účelem cvičení se svojí váhou, více než polovina jedinců, zbytek využívá hřiště spíše k volnočasovým nesportovním aktivitám.

Podstatně více času na hřišti stráví lidé, kteří zde provozují workoutové aktivity. Pohledem sociální struktury dominují před studenty vysokých škol pracující jedinci. Z hlediska nejvyššího dosaženého vzdělání zde byl zachycen největší podíl absolventů vysokých škol a také jedinců s maturitou, což představuje výrazně odlišný trend, než byl na konci 90. let v USA, kdy propagátory kalistheniky a street workoutu tvořilo primárně chudé a nezdělané obyvatelstvo.

V rámci prostorového kontextu tvořili největší část respondentů lidé, kteří na hřiště dochází z přilehlých obytných ploch, jimž cesta na hřiště trvá do pěti minut. Výraznou složku také představují studenti ze vzdálenějších univerzitních kampusů. Nejvíce lidí utváří svazek na hřišti 2 až 3 dny v týdnu.

Dominantní podíl respondentů chodí na hřiště pěšky, obecně platí, že se vzdáleností roste diverzita způsobů dopravy na hřiště a také časová vzdálenost.

Hlavní cíl diplomové práce spočíval především v analýze časové dimenze tohoto vybraného místa v symbióze s konceptualizací geografie času. Pohledem geografie času představuje workoutové hřiště stanici, kde jednotlivé trajektorie utvářejí nejhustší svazky v rámci každodenního kontextu v odpoledních hodinách. Oblast místního pořádku je nejrozmanitěji ovlivňována právě v souvislosti s počtem jedinců na hřišti. V průběhu dne zde dochází k průnikům cest a projektů. Nerozmanitější a nejintenzivnější průniky představují již zmíněné odpolední a podvečerní hodiny, kdy se na hřišti střetávají komunity lidí, které realizují projekty spjaté se sportovními workoutovými aktivitami, s komunitami rodin s dětmi nebo se skupinami dětí školního věku, jež zde tráví formou hry volný čas.

V souladu s koncepty kontextů geografie času a získanými daty se nabízí možnost rozšíření této kvalifikační práce o interpretaci odpovědí na další výzkumné otázky, jež byly záměrně z dané studie vypuštěny, speciálně se jedná o rozšíření sociálního kontextu o výstupy ohledně genderové či věkové struktury a organizace stanovených sociálních skupin. Dále lze hledat odpovědi na otázky poukazující na strukturaci jiných (zpravidla nesportovních) účelů nebo interpretovat výsledky poskytující informace o vzájemné interakci v rámci skupin nebo mezi jednotlivci. Velké téma, které lze v souvislosti se sociálním kontextem otevřít, představují výstupy ohledně intenzity výskytů patologických jevů v chování na hřišti (konzumace návykových látek, konflikty, šikana apod.). Práci lze také obohatit o širší sociální kontext v rámci percepce atmosféry workoutového hřiště či skupinové struktury (s kým obvykle chodí cvičit?). V případě kombinace sociálního a projektového kontextu, jenž je také součástí konceptualizace geografie času, může být dále kladen důraz na převažující prvky kalisteniky u jednotlivých uživatelů v rámci cvičení se svojí váhou. Výzkum se dále může zaměřit na primární účel (ohledně subjektivního pohledu respondentů) návštěvy workoutového hřiště v Čechových sadech a podíl návštěvníků, kteří navštěvují v rámci Olomouce další hřiště. Kvalifikační práci lze také rozšířit o širší geografický kontext odhalující místa (obce, popř. ulice v rámci Olomouce) trvalého bydliště respondentů.

Summary

The results of the data analysis revealed that, in general, the largest attendance at the workout field in the everyday context is in the early evening hours, however, the number of respondents is significantly influenced by the weather, as well as the period of the week and year. The fundamental difference within the weekly rhythmicity lies in the absolute frequencies, during the working week more individuals visit the sports ground daily than in the case of the daily rhythmicity on weekends. The difference between the week and the weekend also lies in the average length of time spent on the playground, where individuals spend more time during the working day. Compared to the weekend trend, the working day is also characterized by the tendency of two daily maximums in terms of the number of visitors.

Significant disparities in absolute frequencies were also captured within the framework of seasonal rhythms, while in the spring and summer the atmosphere of the playground was often shaped by dozens of people at once, in the fall and winter the playground was somewhat quieter. On the contrary, the average length of the stop did not differ much in the examined periods (except winter). However, this statement does not apply in the case of the gender, age and group structure of the given place, when the average time periods on the field differed between the individual categories. In connection with the relative frequencies, more men (roughly 2/3: 1/3) visit the playground than women, within the age groups the largest share is adults, however, the component of children's representation is also significant. In many cases, children run to the given sports field from the adjacent playground. In terms of group structure, groups with 2 members predominate, however, in comparison with individuals, this is a smaller representation. Individual visitors are also diversified based on the nature of the activities they perform. Children visit the workout ground mostly for the purpose of spending their free time in the form of a game that represents crawling over the workout infrastructure. Adolescents stay here primarily to exercise with their weight. In the case of adults, these are also mostly calisthenic exercises, however, a significant proportion of adults go to the playground to accompany or supervise a child, which of course does not mean that every child has a supervisor with them, on the contrary, some respondents point to frequent situations when the child moves on playground without the supervision of an adult, and this is in conflict with the operating regulations. In general, more than half of the individuals visit the playground in order to exercise with their weight, the rest use the playground more for leisure-time non-sporting activities.

People who do workout activities here spend significantly more time on the field. The view of the social structure is dominated by working individuals before university students. In terms of the highest level of education, the largest share of university graduates and individuals with a high school diploma was captured here, which represents a significantly different trend than in the late 1990s in the USA, when promoters of calisthenics and street workouts were primarily poor and uneducated.

Point of view the spatial context, the largest part of the respondents were people who come to the playground from adjacent residential areas, for whom the journey to the playground takes less than five minutes. A significant component is also represented by students from more distant university campuses. Most people bond on the playground 2-3 days a week. The dominant proportion of respondents go to the playground on foot, in general, the diversity of the means of transport to the playground and also the time distance increases with the distance.

From the point of view of the geography of time, the workout field represents a station where individual trajectories form the densest bundles within the everyday context in the afternoon. The area of local order is most diversely influenced precisely in connection with the number of individuals on the playground. During the day, paths and projects intersect here. The most diverse and intense intersections are represented by the already mentioned afternoon and early evening hours, when communities of people who implement projects related to sports workout activities, communities of families with children or groups of school-aged children who spend their free time here in the form of games meet on the playground.

In accordance with the concepts of contexts of the geography of time and the data obtained, it is possible to expand this qualification work by interpreting the answers to other research questions that were deliberately omitted from the study, especially the expansion of the social context by outputs regarding the gender or age structure and organization of the established social groups. Furthermore, one can look for answers to questions pointing to the structuring of other (usually non-sporting) purposes or interpret results providing information on mutual interaction within groups or between individuals. Great topic to relate toto open with the social context, they represent outputs regarding the intensity of occurrences of pathological phenomena in behavior on the playground (consumption of addictive substances, conflicts, bullying, etc.). Work can also be enricheda wider social context within the perception of the atmosphere of the workout field or the group structure (with whom do you usually go to exercise?). In the case of a combination of social and project context, which is also part of the conceptualization of the geography of time, it can be further cl and emphasis on the predominant elements of calisthenicsfor individual users as part of exercises with their own weight. The research can also focus on the primary purpose (according to the subjective view of the respondents) of visiting the workout field in Čechovy sadyand the share of visitors who visit other playgrounds within Olomouc. The qualification work can also be expanded to include a wider geographical context revealing the place (municipality, or street within Olomouc) of the permanent residence of the respondents

Seznam použité literatury a zdrojů

Literatura

Ahas, R., Aasa, A., Roose, A., Mark, Ü., & Silm, S. (2008). Evaluating passive mobile positioning data for tourism surveys: An Estonian case study. *Tourism Management*, 29(3), 469-486.

Ahas, R., Aasa, A., Silm, S., & Tiru, M. (2010). Daily rhythms of suburban commuters' movements in the Tallinn metropolitan area: Case study with mobile positioning data. *Transportation Research Part C: Emerging Technologies*, 18(1), 45-54.

Ahas, R., Aasa, A., Mark, Ü., Pae, T., & Kull, A. (2007). Seasonal tourism spaces in Estonia: Case study with mobile positioning data. *Tourism management*, 28(3), 898-910.

Allen, J., Massey, D., & Cochrane, A. (1998). *Rethinking the region* Routledge.

Anderson, J. Q., & Rainie, H. (2010). *The future of social relations*. Washington, DC: Pew Internet & American Life Project.

Agnew, J. (2001). Regions in revolt. *Progress in Human Geography*, 25(1), 103-110.

Arbinaga, F., Cantón, E. (2013). *Psicología del deporte y la salud: una relación compleja*. Madrid: Editorial EOS. ISBN: 978-84-9727-506-4

Bengtsson, L., Lu, X., Thorson, A., Garfield, R., & Von Schreeb, J. (2011). Improved response to disasters and outbreaks by tracking population movements with mobile phone network data: a post-earthquake geospatial study in Haiti. *PLoS medicine*, 8(8), e1001083.

Bradnová, H. (1993): *Encyklopedický slovník*. Praha: Odeon, 1993. Klub čtenářů (Odeon). ISBN 80-207-0438-8.

Buttimer, A. (1976). Grasping the dynamism of lifeworld. *Annals of the association of American geographers*, 66(2), 277-292.

Crang, M. (2001). Rhythms of the city: temporalised space and motion in May J and Thrift N eds *Timespace: geographies of temporality*.

Carlstein, T., Thrift, N. J. (1978): *Towards a time-space structured approach to society and environment*. Lunds Universitet Geografiska Institutionen, Department of Social and Economic Geography.

Carlstein, T. (1982): *Time Resources, Society, and Ecology: Preindustrial societies*. Allen & Unwin.

- Cedering, M. (2016): *Konsekvenser av skolnedläggningar: En studie av barns och barnfamiljers vardagsliv i samband med skolnedläggningar i Ydre kommun* (Doctoral dissertation, Kulturgeografiska institutionen, Uppsala universitet).
- Deville, P., Linard, C., Martin, S., Gilbert, M., Stevens, F. R., Gaughan, A. E., ..., Tatem, A. J. (2014): Dynamic population mapping using mobile phone data. *Proceedings of the National Academy of Sciences*, 111(45), ISBN 15888-15893.
- Dijst, M., Kwan, M. P., & Schwanen, T. (2009): Decomposing, transforming, and contextualising (e)shopping. *Environment and Planning B: Planning and Design*, 36(2), 195-203.
- Dixon, C. J., Leach, B. (1978): Sampling methods for geographical research. *Geo Abstracts*.
- Doležal, M., Jebavý, R. (2013): *Přirozený funkční trénink*. Grada, ISBN 9788024744384
- Drbohlav, D. (1990). Vnitroměstská denní mobilita (na příkladu pražských středoškoláků). *Zprávy Geografického ústavu ČSAV*, 27(3), 47-63.
- Drbohlav, D. (1991). Mentální mapa ČSFR. Definice, aplikace. podmíněnost.
- DRGOŇA, V., KRAMÁREKOVÁ, H., & DUBCOVÁ, A. (1994). Mobilita chodcov v centrální části města Nitra: pohľad geografov. *Geografické štúdie*, 3, 97-137.
- Dyck, I. (1990). Space, time, and renegotiating motherhood: An exploration of the domestic workplace. *Environment and Planning D: Society and Space*, 8(4), 459-483.
- Dyck, I. (1998). Women with disabilities and everyday geographies: home space and the contested body. *Putting health into place: Landscape, identity, and well-being*, 102-09. Ellegård, Kajsa. „A Time-geographical Approach to the Study of Everyday Life of Individuals – A Challenge of Complexity.“ *GeoJournal* 48 (3): 67–175.
- Ellegård, K. (2019): *Thinking Time Geography: Concepts, Methods and Applications*. Abingdon on Thames: Routledge. ISBN 978-1-138-57379-6, 173 s.
- Ellis, M., Wright, R., & Parks, V. (2004). Work together, live apart? Geographies of racial and ethnic segregation at home and at work. *Annals of the Association of American Geographers*, 94(3), 620-637.
- Elling, A., Claringbould, I. (2015): Mechanisms of inclusion and exclusion in Dutch sports landscape: Who can and wants to belong? *Sociology of Sports Journal*, 22, 414–434
- Emanovsky, P. (2013): *UVOD DO METODOLOGIE PEDAGOGICKEHO VYZKUMU*. Olomouc: Univerzita Palackého v Olomouci. Doi. <https://kag.upol.cz/data/upload/8/metodologie.pdf>
- Entrikin, J. N. (1989): Place, region and modernity. In: Agnew, J. A., Duncan, J. S., (eds.): *The power of place*, London. London: Unwin and Hyman, p. 30–43.

- Entrikin, J. N. (1996): Place and region 2. *Progress in Human Geography* 20, p. 215–21.
- Fišerová, E., (2021): *Úvod do matematické statistiky: Popisné statistika*. Univerzita Palackého v Olomouci
- Foucault, M. (2003): *Dějiny sexuality III. Péče o sebe*. Praha: Herrmann & synové, ISBN neuvedeno.
- Frantál, Bohumil, KLAPKA, P., SIWEK, T. (2012): Lidské chování v prostoru a čase: teoreticko-metodologická východiska. *Sociologický časopis*, 48, č. 5, s. 833- 857.
- Gavora, P. (2001). *Úvod do pedagogického výskumu*. Univerzita Komenského.
- Gavora, P. (2010): Slovak pre-service teacher self-efficacy: Theoretical and research considerations. *The new educational review*, 21(2), 17-30.
- Goodchild, M. F., Klinkenberg, B., & Janelle, D. G. (1993). A Factorial Model of Aggregate Spatio-temporal Behavior: Application to the Diurnal Cycle. *Geographical Analysis*, 25(4), 277-294.
- Gotved, S. (2006). Time and space in cyber social reality. *New media & society*, 8(3), 467-486.
- Graham, S. (1998). The end of geography or the explosion of place? Conceptualizing space, place and information technology. *Progress in human geography*, 22(2), 165-185.
- Gregory, D., Johnston, R., Pratt, G., Watts, M., & Whatmore, S. (Eds.). (2011). *The dictionary of human geography*. John Wiley & Sons.
- Gren, M. (1994). Earth Writing Exploring Representation and Social Geography in-Between Meaning/Matter.
- Guteland, G., Hägerstrand, T., Holmberg, I., Karlqvist, A., Rundblad, B. (1974): *The biography of a people: past and future population changes in Sweden, conditions and consequences*. Stockholm, Sweden: Allmänna Förlaget.
- Hägerstrand, T. (1953/1967). *Innovationsförloppet ur korologisk synpunkt*. Lund, Sweden: Gleerupska Universitets-bokhandeln. Přeloženo do angličtiny A. Predem jako *Innovation Diffusion as a Spatial Process*. Lund, Sweden: C.W.K. Gleerup.
- Hagerstrand, T., Hannerberg, D., & Odeving, B. (Eds.). (1957). *Migration in Sweden: A Symposium* (pp. 27-158). Cwk Gleerup.
- Hägerstrand, T. (1963): *Geographic measurments of migration: Swedish data*. In Sutter, J., ed. Les déplacements Humains. Aspects methodologiques de leur mesure. Monaco (Hachette), p. 61-83
- Hägerstrand, T. (1967). Innovation Diffusion as a Spatial Process. Chicago: *Chicago University Press*.
- Hägerstrand, T. (1970). What about people in regional science. *regional science association*, 24.

- Hägerstrand, T. (1974). Tidsgeografisk beskrivning. Syfte och postulat. *Svensk geografisk årsbok*, 50, 86-94.
- Hägerstrand, T. (1975). Space, time and human conditions. *Dynamic allocation of urban space*, 3, 2-12.
- Hägerstrand, T. (1982). Diorama, path and project. *Tijdschrift voor economische en sociale geografie*, 73(6), 323-339.
- Hägerstrand, T. (1985). Time-geography: focus on the corporeality of man, society, and environment. *The science and praxis of complexity*, 3, 193-216.
- Hallin, P. O. (1991). New paths for time-geography?. *Geografiska Annaler: Series B, Human Geography*, 73(3), 199-207.
- Harvey, D. (1990). *An enquiry into the Origins of Cultural Change; The Condition of Postmodernity*.
- Harvey, D. (1994): *The condition of postmodernity*. Oxford (Blackwell Publishers)
- Harvey, D. 1996: *Justice, nature and the geography of difference*. Oxford: Blackwell.
- Harvey, A., Pentland, W. (1999): *Time Use Research: Time Use Research in the Social Science*. New York: Kluwer Academic Publisher
- Chadvick, P. (2022): Hannibal For King: Calisthenics Athlete Bio, Age, Stats, and Workout Program (2023). *Gymless.org* [online], [cit. 2023-03-31].
Dostupné z: <https://www.gymless.org/hannibal-for-king-calisthenics-athlete-bio-age-stats-and-workout-program-2022/>
- Chek, P. (2004). How to eat, move and be healthy. *CHEK Institute*.
- Chrenko, S., (2015): *Úroveň vybraných složek fyzické zdatnosti u cvičících na workoutových hřištích*. (Bakalářská práce). Brno. Dostupné z: https://is.muni.cz/th/y5aqi/Bakalarska_prace_-_Stefan_Chrenko.pdf
- Chromý, P. (2003). Formování regionální identity: nezbytná součást geografických výzkumů. *Geografie na cestách poznání*, 163-178.
- Ira, V. (2000). Vnútromestský pohyb človeka v čase a priestore (na príklade Bratislavy). *Urbánny vývoj na rozhraní milénii. Urbánne a krajinné štúdie*, 3, 167-173.
- Ira, V. (2001): Geografia času: prístup, základné koncepty a aplikácie. *Geografický časopis*, 53(3), p. 221–246.
- Jandourek, J. (2001): *Sociologický slovník*. Praha: Portál. ISBN 80-7178- 535-0.
- Jaňura, J. (2011): *Geografická analýza prístupnosti města Brna pro vozíčkáře* (Diplomová práce). Brno

- Jeřábková, L. (2019): *Průnik kalistheniky jako relativně nového sportu s gymnastikou* (Diplomová práce). Praha
- Johnston, R. J. (1991): *A question of place*. Oxford: Blackwell
- Johnston, R. J., Gregory D., Pratt G., Watts M. (eds.). (2000). *The Dictionary of Human Geography*. 4. vyd. Oxford: Blackwell.
- Kamiya, H., Okamoto, K., Arai, Y., & Kawaguchi, T. (1990). A time-geographic analysis of married women's participation in the labor market in Shimosuwa Town, Nagano Prefecture. *Geographical Review of Japan, Series A*, 63(11), 766-783.
- Kang, C., Liu, Y., Ma, X., & Wu, L. (2012). Towards estimating urban population distributions from mobile call data. *Journal of Urban Technology*, 19(4), 3-21.
- Klapka, P., Ellegård, K., & Frantál, B. (2020). What about Time-Geography in the post-Covid-19 era?. *Moravian Geographical Reports*, 28(4), 238-247. doi: <https://doi.org/10.2478/mgr-2020-0017>
- Klapka, P., Roubalíková, H. (2010): Places and students in urban environment: a time-geographical perspective. *Geografický časopis* 62(1), 33–47.
- Kozlík, P., (2017): V Čechových sadech nově vzniklo workoutové hřiště. *Hanácká drbna* Dostupné z: https://hanacka.drba.cz/drba/zivot-a-styl/4513-v-cechovych-sadech-nove-vzniklo-workoutove-hriste.html?utm_source=copy
- Kraft, S., Květoň, T., Blažek, V., Pojzl, L., & Rypl, J. (2020). Travel diaries, GPS loggers and Smartphone applications in mapping the daily mobility patterns of students in an urban environment. *Moravian Geographical Reports*, 28(4), 259-268.
- Kunc, J., Tonev, P., Szczyrba, Z., & Frantál, B. (2012). COMMUTING FOR RETAIL SHOPPING AS A PART OF THE DAILY URBAN SYSTEM (BRNO, THE CZECH REPUBLIC). *Geographia Technica*, 15(1).
- Kynčilová, L. (1998). Mentální mapa. *Moderní obec*, 4, 11-19.
- Lauren, M., Clark, J. (2010). *You are your own gym. New Orleans, LA: Light of New Orleans Pub.*, Random House LCC US, 171 p. ISBN 0971407614.
- Lee, J. Y., & Kwan, M. P. (2011). Visualisation of socio-spatial isolation based on human activity patterns and social networks in space-time. *Tijdschrift voor economische en sociale geografie*, 102(4), 468-485.
- Lefebvre, H. (2013). *Rhythmanalysis: Space, time and everyday life*. Bloomsbury Publishing.

- Lenntorp, B. (1976). Paths in space-time environments. A time-geographic study of movement possibilities of individuals. *Lund Studies in Geography, Ser. B*, (44), 150 p.
- Lenntorp, B. (1999). Time-geography-at the end of its beginning. *GeoJournal*, 48(3), 155-158.
- Long, J. A., Nelson, T. A. (2011): „Sports, Time Geography, and Mobility Data.“ *Proceedings of Spatial Knowledge and Information – Canada (SKI-Canada) 2011, March 3–6 in Fernie, BC, Canada*. McGill University
- Mårtensson, S. (1974). Drag i hushållens levnadsvillkor. *Orter i regional samverkan. Statens Offentliga Utredningar (SOU)* Stockholm, Sweden: Arbetsmarknadsdepartement, p. 233–265
- Martensson, S. (1979). On the formation of biographies in space-time environments. *Lund Studies in Geography, Ser. B*, (47), 189p.
- Massey, D. S., & Denton, N. A. (1988). The dimensions of residential segregation. *Social forces*, 67(2), 281-315.
- Massey, D. B., Allen, J., & Sarre, P. (Eds.). (1999). *Human geography today* (p. 260). Cambridge: Polity Press.
- Miller, H. J. (2005). Necessary space—time conditions for human interaction. *Environment and Planning B: Planning and Design*, 32(3), 381-401.
- Mulíček, O., Osman, R., & Seidenglanz, D. (2016): Time–space rhythms of the city—The industrial and postindustrial Brno. *Environment and Planning A*, 48(1), 115-131.
- Mulíček, O., Osman, R., Seidenglanz, D. (2015): Urban rhythms: a chronotopic approach to urban timespace. *Time & Society*, 24(3): 304–325
- Novák, J., & Sýkora, L. (2007): A city in motion: time-space activity and mobility patterns of suburban inhabitants and the structuration of the spatial organization of the Prague metropolitan area. *Geografiska Annaler: Series B, Human Geography*, 89(2), 147-168.
- Novák, O. (2020): *Posilování s vlastní vahou osob po míšni lézi a hodnocení možnosti využití venkovních posilovacích zařízení v Praze* (Diplomová práce). Praha
- Öberg, S. (1970): En model för beräkning av relationen mellan utbud och efterfrågan uttryckt i genomsnittlig reseinsats (Relation of supply to demand expressed as average journeys). *Swedish Government Official Reports*, Vol. 14, 137-44.
- Okamoto, K. (1997): Suburbanization of Tokyo and the daily lives of suburban people. In The Japanese City. P. P. Kuran and K. Stapleton (eds): *Lexington, KY*: University Press of Kentucky, pp. 79–105.

- Okamoto, K., & Arai, Y. (2019). Time-geography in Japan: Its application to urban life. In *Time Geography in the Global Context* (pp. 19-40). Routledge.
- Osman, R., & Muliček, O. (2017): Urban chronopolis: Ensemble of rhythmized dislocated places. *Geoforum*, Vol. 85, 46-57.
- Osman, R., Ira, V., & Trojan, J. (2020). A tale of two cities: The comparative chrono-urbanism of Brno and Bratislava public transport systems. *Moravian Geographical Reports*, Vol. 28, No.4, 269-282.
- Paasi, A. (1991): Deconstructing regions: notes on the scales of spatial life. *Environment and planning A*, Vol. 23, No. 2., 239-256.
- Paasi, A. (1996): Regions as social and cultural constructs: reflections on recent geographical debates. *Att skapa en region: Om identitet och territorium*, 90-107.
- Paasi, A. (2002). Place and region: regional worlds and words. *Progress in human geography*, Vol. 26. No. 6, 802-811.
- Paris, R., & Dubus, N. (2005). Staying connected while nurturing an infant: A challenge of new motherhood. *Family Relations*, Vol .54, No. 1, 72-83.
- Pilch, P. (2017): *Projekt realizace street workoutového hřiště* (Bakalářské práce) [online]. Liberec. Dostupné z: <https://dspace.tul.cz/handle/15240/60687>
- Pratt, G., & Hanson, S. (1991). Time, space, and the occupational segregation of women: a critique of human capital theory. *Geoforum*, 22(2), 149-157.
- Pred, A. (1977). The choreography of existence: comments on Hägerstrand's time-geography and its usefulness. *Economic geography*, 53(2), 207-221.
- Pred, A. (1984). Place as historically contingent process: Structuration and the time-geography of becoming places. *Annals of the association of american geographers*, 74(2), 279-297.
- Pred, A., & Pred, A. R. (1986). *Place, practice and structure: social and spatial transformation in southern Sweden: 1750-1850*. Cambridge: Polity Press.
- Quinn, B. (2010). Care-givers, leisure and meanings of home: a case study of low income women in Dublin. *Gender, Place and Culture*, 17(6), 759-774.
- Quitt, E. (1971). *Klimatické oblasti Československa*. Academia.
- Raw, A. (2015): Weighted Calisthenics - Zásobník cviků [online]. *AdamRaw* [cit. 2023-03-31]. Dostupné z: <https://www.adamraw.cz/clanky/weighted-calisthenics-zasobnik-cviku/>

- Regál, O., (2015): *Street workout jako sport pro všechny* (Bakalářská práce) [online]. Praha. Dostupné z: <https://dspace.cuni.cz/handle/20.500.11956/76942>
- Rodríguez, A., Esnaola, I. (2009). Los trastornos de la conducta alimentaria y el autoconcepto físico. En A. Goñi (Coordinador), *El autoconcepto físico: Psicología y educación* (pp. 173-192). Madrid: Pirámide.
- Rogers, E. M. (2003). *Diffusion of innovations/everett m. rogers*. NY: *Simon and Schuster*, 576.
- Searle, J. (1995): *The construction of social reality*. New York: Free Press.
- Shaw, S. L. (2010). Relevance of time geography to spatio-temporal constraints on social networks. In *Specialist Meeting—Spatio Temporal Constraints on Social Networks* (pp. 1-3).
- Shaw, S. L., & Yu, H. (2009). A GIS-based time-geographic approach of studying individual activities and interactions in a hybrid physical–virtual space. *Journal of Transport Geography*, 17(2), 141-149.
- Schnell, I., & Yoav, B. (2001). The sociospatial isolation of agents in everyday life spaces as an aspect of segregation. *Annals of the Association of American Geographers*, 91(4), 622-636.
- Schönfelder, S., & Axhausen, K. W. (2003). Activity spaces: measures of social exclusion?. *Transport policy*, 10(4), 273-286.
- Stodolska, M., Alexandris, K. (2004). The role of recreational sport in the adaptation of first generation immigrants in the United States. *Journal of Leisure Research*, 36(3), 379-413.
- Šveda, M., Madajová, M. S., Barlík, P., Križan, F., & Šuška, P. (2020). Mobile phone data in studying urban rhythms: Towards an analytical framework. *Moravian Geographical Reports*, Vol. 28, No. 4, 248-258.
- Taibe-Nasimba, N., Cantón Chirivella, E. (2020): STREET WORKOUT: PSYCHOSOCIAL PROFILE OF ITS PRACTITIONERS. *Revista Internacional de Medicina y Ciencias de la Actividad Física y del Deporte*, 20(79).
- Temelová, J., Novák, J., Pospíšilová, L., & Dvořáková, N. (2011). Každodenní život, denní mobilita a adaptační strategie obyvatel v periferních lokalitách. *Sociologický časopis/Czech Sociological Review*, 831-858.
- Thrift, N. (1977). Time and theory in human geography: part II. *Progress in Human Geography*, 1(3), 413-457.
- Thrift, N., & Pred, A. (1981). Time-geography: a new beginning. *Progress in Human Geography*, 5(2), 277-286.

- Thrift, N. J. (1983). On the determination of social action in space and time. *Environment and planning D: Society and space*, 1(1), 23-57.
- Trojovský, F. (2013). *Projekt outdoor fitness parku* (diplomová práce). Brno
- Tomaney, J., & Ward, N. (2001). *A Region in Transition: North East England at the Millennium*. Taylor & Francis.
- Toušek, V., Kunc, J., & Vystoupil, J. (2008). *Ekonomická a sociální geografie*. Vydavatelství a nakladatelství Aleš Čeněk.
- Tuan, Y. F. (1975). Place: An experiential perspective. *Geographical review*, 151-165.
- Vágnerová, M., & Lisá, L. (2021): *Vývojová psychologie: dětství a dospívání*. Univerzita Karlova, Karolinum Press.
- Voženilek, V. (1997). Mentální mapa a mentální prostorové představy. *Geodetický a kartografický obzor*, 43(1), 9-14.
- Westermarck, Å. (2003). *Informal livelihoods: Womens biographies and reflections about everyday life: A time-geographic analysis in urban Colombia*. Göteborg: Kulturgeografiska institutionen. ISBN 9186472445.
- Wesolowski, A., Eagle, N., Tatem, A. J., Smith, D. L., Noor, A. M., Snow, R. W., & Buckee, C. O. (2012). Quantifying the impact of human mobility on malaria. *Science*, 338(6104), 267-270.
- Wihlborg, E. (2000): *En lösning söker problem*. Linköping Studies in Arts and Science 225, Linköping: Linköping University
- Wihlborg, E., & Palm, J. (2008). Pockets of Local Orders for Local Policy Making-The Case of Information Society Infrastructure. *European spatial research and policy*, 15(1), 39-51.
- WSWCF (2022): About World Street Workout & Calisthenics federation [online]. [cit. 05-04-2023]. Dostupné z: <https://swcf.org/swcf/about/>
- Yantzi, N. M., & Rosenberg, M. W. (2008). The contested meanings of home for women caring for children with long-term care needs in Ontario, Canada. *Gender, Place and Culture*, 15(3), 301-315.
- Zákon č. 128/2000 Sb. *Zákon o obcích (obecní zřízení)*, 2000-128.

Zdroje obrázků a datové zdroje

- Clean4you s.r.o., (2023): Realizace [online]. [cit. 22-03-2023].
Dostupné z: <https://www.workoutland.cz/realizace/>
- Colmex s.r.o., (2023): Mapa realizací [online]. [cit. 22-03-2023].
Dostupné z: <https://www.colmex.cz/mapa-realizaci/>
- ČSÚ (2018): Územní vývoj města Olomouce [online]. [cit. 18-04-2023].
Dostupné z: <https://www.czso.cz/csu/stoletistatistiky/uzemni-vyvoj-mesta-olomouce>
- ČSÚ (2022): Sčítání lidu, domů a bytů 2021 [online]. [cit. 18-04-2023].
Dostupné z: <https://vdb.czso.cz/vdbvo2/faces/cs/index.jsf?page=vystup-objekt-parametry&z=T&f=TABULKA&sp=A&skupId=4690&katalog=33475&pvo=SLD21043-ZSJ>
- ČÚŽK (2023a): Geogrohlížeč [online]. [cit. 08-04-2023] Dostupné z: <https://ags.cuzk.cz/geoprohlizec/>
<https://ags.cuzk.cz/geoprohlizec/>
- ČÚŽK (2023b): Katastr nemovitostí [online]. [cit. 08-04-2023]
Dostupné z: https://www.ikatastr.cz/#kde=49.59325,17.24384,17&info=49.59459,17.24386&mapa=za_kladni&vrstvy=parcelybudovy
- Enuma Elis s.r.o., (2023): Mapa parků v ČR [online]. [cit. 22-03-2023].
Dostupné z: <https://www.rvl13.com/mapa-realizovanych-workoutovych-parku-hrist>
- HYBAJ.CZ (2015): FITNESS STEZKY / OUTDOOR WORKOUT [online]. [cit. 08-04-2023]
Dostupné z: <https://www.hybaj.cz/cs/sluzby2/fitness-stezky-a-outdoor-workout.html>
- CHAPS spol. s r.o., (2023): idos.cz [online]. [cit. 10-04-2023]
Dostupné z: <https://idos.idnes.cz/vlakyautobusy/spojeni/>
- Kaprodromklub (2023): WORKOUT [online]. [cit. 03-04-2023]
Dostupné z: <http://www.kaprodromklub.cz/workout>
- Ministerstvo spravedlnosti České republiky (2022): Veřejný rejstřík a sbírka listin [online]. [cit. 07-04-2023] Dostupné z: <https://or.justice.cz/ias/ui/rejstrik>
- Seznam.cz, a.s. (2023): mapy.cz [online]. [cit. 10-04-2023]
Dostupné z: <https://mapy.cz/zakladni?x=17.2484000&y=49.5880000&z=11>
- Statutární město Olomouc (2022a): Komise městských částí [online]. [cit. 10-04-2023]
Dostupné z: <https://www.olomouc.eu/samosprava/komise-mestskych-casti>
- Statutární město Olomouc (2022b): Územní plánování. [online]. [cit. 10-04-2023]
Dostupné z: <https://www.olomouc.eu/o-meste/uzemni-planovani>

SUBESPORT s.r.o., (2023): WORKOUTOVÁ HŘIŠTĚ [online]. [cit. 22-03-2023].
Dostupné z: <https://www.subesport.com/sportovni-vybaveni-cat/workoutova-hriste.html>

WORKOUT CLUB PARKS s.r.o., (2023): Realizovali jsme 343 hřišť [online]. [cit. 22-03-2023].
Dostupné z: <https://www.woclub.cz/realizace-workoutove-hriste>

Seznam vázaných příloh

Příloha 1: Četnosti jednotlivých pohlaví za pracovní a víkendový den

Příloha 2: Četnosti věkových skupin za pracovní a víkendový den

Příloha 3: Četnosti sociálních skupin za pracovní a víkendový den

Příloha 4: Četnostní časové rozložení za letní víkendový den

Příloha 5: Návštěvní řád hřiště

Příloha 6: Pozorovací arch

Příloha 7: Podoba papírového dotazníku

Seznam obrázků

- Obr. 1: Zjednodušený model prizmatu
- Obr. 2: Časoprostorové vyjádření cesty
- Obr. 3: Svazek
- Obr. 4: Příklady svazků (vlevo domácnost, vpravo škola)
- Obr. 5: Kliky
- Obr. 6: Dipy
- Obr. 7: Shyby
- Obr. 8: Dřepy
- Obr. 9: Příklad kódování pohlaví a věku
- Obr. 10: Příklad kódování jednotlivých účelů
- Obr. 11: Poloha Olomouce vzhledem k Brnu a Ostravě
- Obr. 12: Katastrální území Olomouce
- Obr. 13: Porovnání věkové struktury Olomouce s celostátním měřítkem
- Obr. 14: Vývoj hodnot indexu stáří v okresních městech Olomouckého kraje a ČR
- Obr. 15: Vývoj průměrného věku v okresních městech Olomouckého kraje a v ČR
- Obr. 16: Struktura podle nejvyššího dosaženého vzdělání v okresních městech Olomouckého kraje a v ČR
- Obr. 17: Typ workoutové sestavy realizovaný v Čechových sadech
- Obr. 18: Workoutové hřiště v Čechových sadech
- Obr. 19: Workoutová hřiště v Olomouci
- Obr. 20: Model denní rytmicity na workoutovém hřišti v Čechových sadech
- Obr. 21: Týdenní rytmicity na workoutovém hřišti v Čechových sadech, zdroj: přímé pozorování
- Obr. 22: Aktuální počty návštěvníků během pracovního a víkendového dne, zdroj přímé pozorování
- Obr. 23: Sezónní rytmicity na workoutovém hřišti v Čechových sadech
- Obr. 24: Aktuální počty návštěvníků během dne za sledovaná roční období
- Obr. 25: Četnostní časové rozložení za jarní pracovní den
- Obr. 26: Četnostní časové rozložení za letní pracovní den
- Obr. 27: Četnostní časové rozložení za podzimní pracovní den
- Obr. 28: Četnostní časové rozložení za zimní pracovní den
- Obr. 29: Četnostní časové rozložení za jarní pracovní den zaměřené na strukturu pohlaví
- Obr. 30: Četnostní časové rozložení za letní pracovní den zaměřené na strukturu pohlaví
- Obr. 31: Četnostní časové rozložení za podzimní pracovní den zaměřené na strukturu pohlaví
- Obr. 32: Četnostní časové rozložení za zimní pracovní den zaměřené na strukturu pohlaví
- Obr. 33: Četnostní časové rozložení za jarní pracovní den zaměřené na věkovou strukturu
- Obr. 34: Četnostní časové rozložení za letní pracovní den zaměřené na věkovou strukturu
- Obr. 35: Četnostní časové rozložení za podzimní pracovní den zaměřené na věkovou strukturu
- Obr. 36: Četnostní časové rozložení za zimní pracovní den zaměřené na věkovou strukturu
- Obr. 37: Četnostní časové rozložení za jarní pracovní den zaměřené na skupinovou strukturu
- Obr. 38: Četnostní časové rozložení za letní pracovní den zaměřené na skupinovou strukturu
- Obr. 39: Četnostní časové rozložení za podzimní pracovní den zaměřené na skupinovou strukturu
- Obr. 40: Četnostní časové rozložení za zimní pracovní den zaměřené na skupinovou strukturu
- Obr. 41: Četnostní časové rozložení za podzimní pracovní den zaměřené na skupinovou strukturu
- Obr. 42: Sociální struktura, zdroj: dotazníkové šetření.
- Obr. 43: Struktura podle nejvyššího dosaženého vzdělání
- Obr. 44: Struktura času docházky na workoutové hřiště v Čechových sadech
- Obr. 45: Intenzita docházky na workoutovém hřišti v Čechových sadech

Obr. 46: Prostorová distribuce respondentů

Obr. 47: Korelace trvání docházky a vzdálenosti

Seznam tabulek

Tab. 1: Výběr firem, které montují workoutová hřiště

Tab. 2: Obyvatelstvo Olomouce a jeho vybraných místních částech podle pohlaví k 1. 1. 2022

Tab. 3: Vývoj počtu obyvatel ve vybraných místních částech

Tab. 4: Komparace statistických charakteristik za pracovní a víkendový den

Tab. 5: Komparace statistických charakteristik jednotlivých ročních období

Tab. 6: Rozložení absolutních a relativních četností mužů a žen v rámci ročních období

Tab. 7: Průměrná délka návštěvy u jednotlivých pohlaví v rámci ročních období

Tab. 8: Rozptyl délky návštěv pro jednotlivá pohlaví

Tab. 9: Hodnoty mediánu pro jednotlivá pohlaví v rámci ročních období

Tab. 10: Rozložení absolutních a relativních četností věkových skupin v rámci ročních období

Tab. 11: Průměrná délka návštěvy u jednotlivých věkových skupin v rámci ročních období

Tab. 12: Rozptyl délky návštěv pro jednotlivé věkové skupiny

Tab. 13: Hodnoty mediánu pro jednotlivé věkové skupiny v rámci ročních období

Tab. 14: Rozložení absolutních a relativních četností sociálních skupin v rámci ročních období

Tab. 15: Průměrná délka návštěvy u jednotlivých věkových skupin v rámci ročních období

Tab. 16: Rozložení absolutních a relativních četností (sportovních) workoutových a jiných aktivit v rámci ročních období

Tab. 17: Průměrná délka návštěvy u jednotlivých aktivit v rámci ročních období

Tab. 18: Statistické charakteristiky popisující charakter docházky a vzdálenosti

Příloha 1: Četnosti jednotlivých pohlaví za pracovní a víkendový den

časový úsek	pracovní den		víkendový den		vážený (roční) průměr	
	abs.	relat.	abs.	relat.	abs.	relat.
muži	68	66,8	51	60,3	63	63,6
ženy	37	33,2	34	39,7	36	36,4
celkem	105	100	85	100,0	99	100,0

Zdroj: přímé pozorování. Vlastní zpracování

Příloha 2: Četnosti věkových skupin za pracovní a víkendový den

časový úsek	pracovní den		víkendový den		vážený (roční) průměr	
	abs.	relat.	abs.	relat.	abs.	relat.
0-14	37	33,4	30	35,5	35	35,5
15-19	12	9,4	9	11,1	11	11,3
20-59	53	53,5	42	50,6	50	50,5
60 a více	3	3,7	2	2,1	3	2,7
celkem	105	100,0	83	100,0	99	100,0

Zdroj: přímé pozorování. Vlastní zpracování

Příloha 3: Četnosti sociálních skupin za pracovní a víkendový den

časový úsek	pracovní den		víkend		vážený (roční) průměr	
	abs.	relat.	abs.	relat.	abs.	relat.
2 členy	11	51,1	13	59,1	12	54,4
3 až 4 členy	8	39,3	8	36,4	8	37,6
5 a více členů	2	9,6	1	2,3	2	8,1
celkem	21	100,0	22	100,0	21	100,0

Zdroj: přímé pozorování. Vlastní zpracování

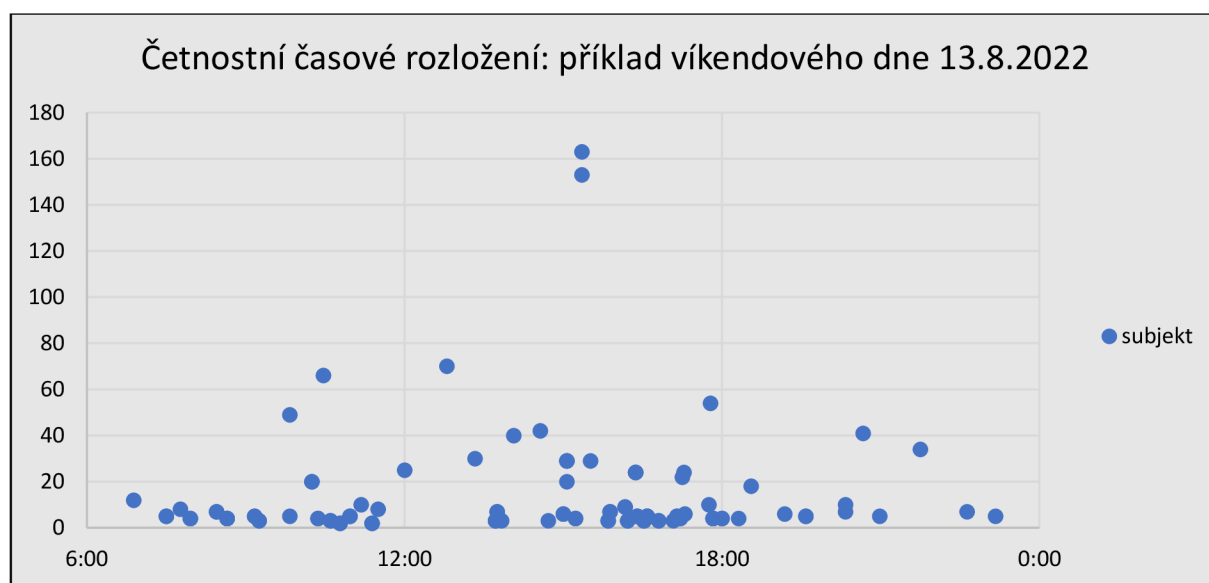

Příloha 4: Četnostní časové rozložení za letní víkendový den, přímé pozorování. Vlastní zpracování

NÁVŠTĚVNÍ ŘÁD HŘIŠTĚ

Vážení návštěvníci,

toto workoutové hřiště bylo vybudováno a dáno vám k dispozici pro aktivní pohybové využití volného času. Pro příjemný a ničím nerušený pobyt uživatelů a návštěvníků vás žádáme o dodržování podmínek tohoto návštěvního řádu vydaného na posíladě obecně závazné vyhlášky o ochraně veřejné zeleně. Vybavení je určeno pro mládež a dospělé nebo uživatele, kteří mají celkovou výšku větší než 1400 mm, na podpoření kondice při cvičení na tomto vybavení. Při využívání jednotlivých součástí workoutového hřiště je nutné zohlednit psychické a fyzické dispozice cvičících. Workoutové hřiště nepoužívejte, pokud je zařízení kluzké a vlhké, namrzlé nebo jinak viditelně poškozené!

Návštěvní doba:	leden – duben	9 ⁰⁰ – 18 ⁰⁰ h
	květen – září	8 ⁰⁰ – 21 ⁰⁰ h
	říjen – prosinec	9 ⁰⁰ – 18 ⁰⁰ h

Na workoutovém hřišti platí zákaz:

- poškození a znečištění prostoru, zařízení a vybavení (v případě poškození bude obec vymáhat náhradu nákladů vynaložených na opravu)
- zákaz vodění zvířat do prostoru workoutového hřiště
- kouření, konzumace alkoholu a omamných látek
- vjezdu motorových vozidel
- stanování a rozdělávání ohňů
- porádání propagačních či reklamních akcí

Návštěvník je povinen:

- respektovat návštěvní řád a pokyny vlastníka či provozovatele
- chovat se ukázněně tak, aby neohrožoval sám sebe ani ostatní návštěvníky
- dodržovat čistotu

Porušení pravidel stanovených tímto návštěvním řádem je přestupkem ve smyslu § 46 odst. 2 zákona č. 200/1990 Sb., o přestupcích ve znění pozdějších předpisů a lze za takového porušení uložit pokutu až do výše **30.000,- Kč**. Pokud se setkáte s **poškozením** zeleně nebo vybavení hřiště, **oznamte** to, prosím, neprodleně Městské policii Olomouc na telefonním čísle **156**.

Pokud zjistíte **závadu** na zařízení, která vznikla při provozu, **prosím, oznamte** ji na telefonním čísle **585 726 204**. Připomínky můžete zasílat na e-mail: hriste@flora-ol.cz

Důležité telefonní čísla:

Hasičů	150
Záchranná služba první pomoci	155
Policie ČR	158
Městská policie Olomouc	156

Vlastník:

Statutární město Olomouc
Horní náměstí 583
779 11 Olomouc

Provozovatel:

Výstavěná Flora Olomouc, a.s.
Wolkrova 37/17
771 11 Olomouc

Tel. 585 726 203

E-mail: svacinka.jiri@flora-ol.cz
nebo hriste@flora-ol.cz

Děkujeme, že dodržujete návštěvní řád
a přejeme Vám hezký den.

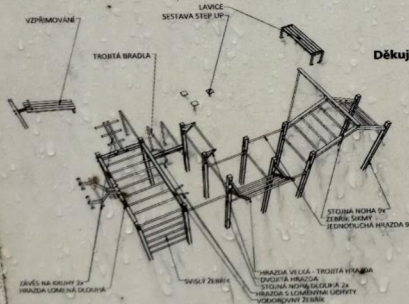

POPIS ZAŘÍZENÍ

WO 06 NEBRASKA

Prostor zařízení: 8100 x 5530 x 3000 mm

Bradla:

Uchopte bradla a dostaňte se do polohy s nataženými rukama výškokem nebo vyvíhnutím. S nádechem se kontrolovaně spouštějte co nejnižší. Tělo držte zpevněné. S výdechem narovnávejte ruce do výchozí polohy.

Hrazda:

Uchopte hrazdu oběma rukama a přitáhněte se bradou do úrovně hrazdy, poté se pomalu vraťte do výchozí polohy nebo postupujte střídavě pravá a levá ruka směrem na vyšší příčku.

Hrazda střední:

Uchopte hrazdu oběma rukama a přitáhněte se bradou do úrovně hrazdy, poté se pomalu vraťte do výchozí polohy nebo postupujte střídavě pravá a levá ruka směrem na vyšší příčku.

Hrazda podvěšená:

Zavěste se na hrazdu, tak aby vaše dlaně směřovaly od těla v šířce větší než je šířka vašich ramen. Zvedněte nohy a zkrátíte je přes sebe, přitahujte se do úrovně hrazdy tak, aby vaše lokty byly ve stále stejné úrovni.

Madlo nebo závěs:

Slouží k přitahování celé váhy těla obdobně jako na prvku hrazdy.

Vodorovný žebřík:

Po žebřících postupujte střídavě pravá a levá ruka směrem vpravo.

Svislý žebřík:

Stoj čelem k žebřinám: odstupte od žebřin, položte nohu na příčku ve výši pasu, provádějte střídavě sklony trupu k chodidlu na příčce a na zemi. Stoj zády k žebřinám - vzzařít, chyťte oběma rukama nejvyšší příčku, s výdechem střídavě přednožit levou a pravou nohu.

Šikmý žebřík:

Po žebřících postupujte střídavě pravá a levá ruka směrem vpravo.

Žebřík „Ačko“:

Po žebřících postupujte střídavě pravá a levá ruka směrem vpravo.

Multifunkce nebo závěs na kruhy:

Tyto prvky slouží k zavěšení systému TRX nebo gymnastic-

kých kruhů Budete-li cítit jakoukoliv bolest, cvičení přerušete.

Pole dance:

Zlepšuje flexibilitu zad, ramen, rozsah noh a zvyšuje ohebnost. Jednotlivé cviky jsou inspirovány prvky z jógy, akrobacie, baletu či gymnastiky.

WO 2112 STEP

Rozměry: 240 x 240 mm

Funkce: Posilování svalů dolních končetin.

Použití: Položte jednu nohu na step a u druhé nohy zvedněte koleno co nejvyšší, jak vám tělo dovolí. Toto cvičení opakujte v tempu střídavě na obě nohy.

WO 2804 LAVIČKA

Rozměry: 2000 x 500 x 850 mm

Funkce: Vhodná k umístění do parků, rezidenčních oblastí a např. náměstí. Může sloužit také jako kondiční protahovací a posilovací prvek.

WO 2901 VZPŘÍMOVÁNÍ

Rozměry: 1970 x 480 x 1500 mm

Funkce: Posilování a rozvoj břišních a zádových svalů.

Použití: Vzpřímování: Lehnete si na lavičce na břicho, nohy zapnete pod příčku a provádějte předklony a vzpřímování. Paže mohou být zklížené na hruďníku nebo natažené vedle trupu. Poloha paží vůči trupu se v průběhu cvičení nemění. Sedí lehy: Cvik A - položíte se na lavičce hlavou dolů a nohy zapnete o příčku. Provádějte pohyby sed-leh se zklíženými rukama na hruď. Cvik B - lehnete si na lavičce hlavou nahoru a chyťte se příčky za hlavu. Zvedte přiklčené nohy.

POZNÁMKA

Maximální hmotnost uživatele je 120 kg. Druhé osobě je zakázán vstup do vzdálenosti 2 m od uživatele. Zařízení smí bez dozoru užívat pouze osoby s minimální výškou 140 cm. Jiné než uvedené použití je zakázáno.

VAROVÁNÍ: ZAŘÍZENÍ NENÍ URČENO PRO DĚTI
CERTIFIKACE PODLE NŮMZY: EN 16630:2015

MEX

www.colmex.cz

Příloha 5: Návštěvní řád hřiště, zdroj: Colmex s.r.o. (2017). Vlastní fotoarchiv

	A	B	C	D	E	F	G	H	I	J	K	
1	Subjekt	Pracovní název	Pohlaví(M/F)	Věk(C/T/A/S)	Příchod(hod:min)	Odchod(hod:min)	Celkový čas	Skupina (počet členů)	Struktura skupiny(H/M/F)	Organizovaná skupina (1/0)	Typ org. Skupiny (TV/TA/TS/BT/J)	Stre
2	středa 27. duben 2022											
3	1		M	A	6:40	7:10	30	1	M	0		
4	2	Dlouhý culík	F	T	7:07	7:11	4	2	H	0		
5	3		M	T	7:07	7:11	4	2	H	0		
6	4	oranžové triko	F	A	7:14	7:22	8	1	F	0		
7	5	alternativní	M	A	8:11	8:45	34	1	M	0		
8	6	typek na kole	M	A	8:22	8:33	11	1	M	0		
9	7		F	A	8:45	8:50	5	2	F	0		
10	8		F	A	8:45	8:50	5	2	F	0		

	L	M	N	P	Q	R	S	T	U	V	W	X	Y	Z
1	Strečink	Cvičení se svojí váhou	Náročnější work. cviky	Crossfit	Jóga	Jiný (sport)	Nesportovní účel	Interakce ve skupině	Konflikty v rámci skupiny	Interakce mezi skupinami	Konflikty mezi skupinami	Konzumace návykových látek	Další poznámky	
2														
3	1	1	0	0	0	0	0	0	0	0	0	0		
4	1	0	0	0	0	0	0	0	1	0	0	0	Dlouhý culík	
5	1	0	0	0	0	0	0	0	1	0	0	0	cigareta	
6	1	1	0	0	0	0	0	0	0	0	0	0	oranžové triko	
7	0	1	1	0	1	1	0	0	0	0	0	0	neco ve smyslu jógy,	
8	0	1	0	0	0	0	0	0	0	0	0	0	typek na kole	
9	1	0	0	0	0	0	0	0	1	0	0	0		
10	1	0	0	0	0	0	0	0	1	0	0	0		
11	0	0	0	0	0	0	1	1	1	0	0	0	maminka s dcerou	

Dotazníkové šetření na téma Workoutová hřiště pohledem geografie času

Účelem této kvalifikační práce je především analýza dimenze daného workoutového hřiště, tedy rozklíčování základních poměrů a skutečností na daném hřišti. Proto Vás na tomto místě prosíme o vyplnění daného dokumentu.

Děkujeme za Váš čas.

Autor kvalifikační práce: Bc. Jan Plecháč, email: plecja01@upol.cz,
tel.: 732 504281

Respondent číslo: #

1. Jak často navštěvujete workoutové hřiště v Čechových sadech?

- A. Denně B. 4-6 dní v týdnu C. 2-3 dny v týdnu
D. Jednou týdně E. Několikrát za měsíc F. Několikrát za rok

2. Proč navštěvujete workoutová hřiště (max. 2 odpovědi)?

- A. Zdraví a prevence B. Záliba C. Vzhled D. Prostředí
E. Kondice (forma) F. Protažení G. Jiný, uveďte...

3. Proč navštěvujete právě workoutové hřiště v Čechových sadech (max. 2 odpovědi)?

- A. Dobrá časová dostupnost B. Široká škála vybavení oproti ostatním hřištím
C. Přátelé D. Atmosféra E. Jiný, uveďte...

4. Jakými dopravními nejčastěji prostředky dojedete na workoutové hřiště v Čechových sadech (1 odpověď)?

- A. Pěšky B. Kolo C. Koloběžka D. MHD E. Auto F. Vlák G. Autobus
H. jinak, uveďte...

5. Odhadněte, jak dlouho Vám sem trvá cesta (v min)?

6. Je něco, co Vám na tomto workoutovém hřišti v Čechových sadech chybí?

- A. Osvětlení B. občerstvení C. kruhy D. lavičky E. další vybavení, uveďte...

7. Využíváte ještě nějaká další workoutová hřiště v Olomouci?

- A. Kaprodróm B. 17. listopadu (u Pedagogické fakulty UPOL) C. Povel (u Velkomoravské)
D. Pod letištěm E. Jiné, uveďte...

8. Navštěvujete workoutové hřiště v Čechových sadech sám(a) anebo s někým (o koho se jedná)?

- A. sám/sama. B. s někým, uveďte...

9. Znáte se s některými z ostatních uživatelů cvičiště?

určitě ano – spíše ano – spíše ne – určitě ne

10. Zaregistroval/a jste na hřišti nějaký konflikt, pokud ano, jaký?

- A. Ne B. Ano, uveďte...

11. Pár slovy zhodnoťte celkovou atmosféru panující na cvičišti.

12. Pohlaví.

- A. Muž B. Žena

13. Kolik Vám je let?

14. Jaké je Vaše místo trvalého bydliště (stačí napsat název obce)?

15. Jaký je Váš sociální status?

- A. žák ZŠ B. žák SŠ C. student VŠ D. pracující
E. rodičovská dovolená F. nezaměstnaný G. senior

16. Jaké je Vaše dosažené vzdělání?

- A. ZŠ vč. neukončeného B. SŠ vč. vyučení (bez maturity)
C. úplné SŠ (s maturitou, vč. nástavby a VOŠ) D. vysokoškolské

17. Odkud na workoutové hřiště dojíždíte?

Zakreslete do mapy, v případě, že je to obec v zázemí, sdělte pouze tu obec