

# Japonská architektura ve špercích a objektech

## Bakalářská práce

*Studijní program:*

B3107 Textil

*Studijní obor:*

Textilní a oděvní návrhářství

*Autor práce:*

**Jana Magyarová**

*Vedoucí práce:*

doc. Ludmila Šikolová, M.A.

Katedra designu





## Zadání bakalářské práce

# Japonská architektura ve špercích a objektech

*Jméno a příjmení:* **Jana Magyarová**  
*Osobní číslo:* T17000120  
*Studijní program:* B3107 Textil  
*Studijní obor:* Textilní a oděvní návrhářství  
*Zadávací katedra:* Katedra designu  
*Akademický rok:* **2021/2022**

### Zásady pro vypracování:

1. Rešerše na téma japonská architektura.
2. Zpracování skic a návrhů.
3. Volba materiálu a technologie zpracování.
4. Realizace vybraných návrhů.
5. Fotodokumentace.

*Rozsah grafických prací:*  
*Rozsah pracovní zprávy:*  
*Forma zpracování práce:*  
*Jazyk práce:*

tištěná/elektronická  
Čeština



### **Seznam odborné literatury:**

COLE, Emily, ed. Průvodce architekturou. Praha: Svojtka & Co., 2018. ISBN 978-80-256-2358-9.  
TANIZAKI, Jun'ichiro. Chvála stínů: tradice japonské estetiky. Vydání druhé. V Praze: K-A-V-K-A knižní a výtvarná kultura, 2017. ISBN 978-80-270-2639-5.  
VESELÝ, Karel. Made in Japan: eseje o současné japonské popkultuře. V Praze: Labyrint, 2014. Labyrint fresh eye. ISBN 978-80-87260-63-0.

*Vedoucí práce:* doc. Ludmila Šikolová, M.A.  
Katedra designu

*Datum zadání práce:* 4. října 2021  
*Předpokládaný termín odevzdání:* 16. května 2022

doc. Ing. Vladimír Bajzík, Ph.D.  
děkan

L.S.

Ing. Renata Štorová, CSc.  
vedoucí katedry

V Liberci dne 1. dubna 2022

## Prohlášení

Prohlašuji, že svou bakalářskou práci jsem vypracovala samostatně jako původní dílo s použitím uvedené literatury a na základě konzultací s vedoucím mé bakalářské práce a konzultantem.

Jsem si vědoma toho, že na mou bakalářskou práci se plně vztahuje zákon č. 121/2000 Sb., o právu autorském, zejména § 60 – školní dílo.

Beru na vědomí, že Technická univerzita v Liberci nezasahuje do mých autorských práv užitím mé bakalářské práce pro vnitřní potřebu Technické univerzity v Liberci.

Užiji-li bakalářskou práci nebo poskytnu-li licenci k jejímu využití, jsem si vědoma povinnosti informovat o této skutečnosti Technickou univerzitu v Liberci; v tomto případě má Technická univerzita v Liberci právo ode mne požadovat úhradu nákladů, které vynaložila na vytvoření díla, až do jejich skutečné výše.

Současně čestně prohlašuji, že text elektronické podoby práce vložený do IS/STAG se shoduje s textem tištěné podoby práce.

Beru na vědomí, že má bakalářská práce bude zveřejněna Technickou univerzitou v Liberci v souladu s § 47b zákona č. 111/1998 Sb., o vysokých školách a o změně a doplnění dalších zákonů (zákon o vysokých školách), ve znění pozdějších předpisů.

Jsem si vědoma následků, které podle zákona o vysokých školách mohou vyplývat z porušení tohoto prohlášení.

16. května 2022

Jana Magyarová

## **Poděkování**

Na tomto místě bych chtěla poděkovat své vedoucí bakalářské práce doc. M.A. Ludmile Šikolové za odborné vedení, za její čas a cenné rady při zpracování této práce a pomoc v průběhu mého studia. Ráda bych tímto také chtěla vyjádřit poděkování panu MgA. Martinu J. Pouzarovi za jeho vedení v dílně, pomoc a skvělé rady při řešení technických problémů. Dále mé poděkování patří Mgr. Janě Válkové Střílkové za mnoho konzultací a rad v průběhu mé tvorby. V neposlední řadě bych chtěla poděkovat své rodině a přátelům za jejich trpělivost a velkou podporu po celou dobu mého studia.

## **Anotace**

Bakalářská práce se zabývá Japonskou architekturou. Cílem bakalářské práce je vytvořit kolekci šperků a jejich schránek inspirovaných Japonskou architekturou. Jako hlavní zdroj pro mou inspiraci jsem si vybrala tradiční architekturu, která vyniká svou rozmanitostí a velkým spětím s přírodou.

## **Klíčová slova**

Japonsko, tradiční architektura, šódzí, geometrie, brož, choker

## **Anotation**

This bachelor's thesis deals with Japanese architecture. The aim of the bachelor's thesis is to create a collection of jewelry and their boxes inspired by Japanese architecture. As the main source for my inspiration, I chose traditional architecture, which excels in its diversity and great connection with nature.

## **Key words**

Japan, traditional architecture, shoji, geometry, brooch, choker

# Obsah

<b>Úvod</b> .....	<b>10</b>
<b>1 Rešeršní část</b> .....	<b>11</b>
1.1 Japonské umění a kultura .....	11
1.1.1 Tradiční Japonsko .....	11
1.1.2 Umění v období Edo .....	12
1.1.3 Dřevořezy .....	12
1.1.5 Japonérie.....	13
1.1.6 Vliv náboženství na kulturu .....	14
1.2 Japonská architektura .....	16
1.2.1 Šintoistické období.....	17
1.2.2 Budhistické období.....	18
1.2.3 Vývoj budhistických chrámů .....	19
1.2.4 Domovní architektura.....	20
1.2.5 Vládní a obchodní budovy .....	21
1.3 Šódži.....	22
1.3.1 Původ.....	22
1.3.2 Materiál .....	22
1.3.3 Kumiko.....	24
1.3.4 Druhy kumiko šódži .....	25
1.4 Autoři inspirující se Japonskem .....	27
1.4.1 Shlomit Ofir.....	27
1.4.2 Hanan Massalha .....	28
1.4.3 M. Hisae .....	28
1.4.4 Imperial Glass .....	29
<b>2 Praktická část</b> .....	<b>30</b>
2.1 Zpracování tématu do skic a návrhů .....	30
2.2 Volba materiálů, technologie zpracování a povrchové úpravy .....	36
2.2.1 Mosaz .....	36
2.2.2 Ocel .....	36
2.2.3 Polymethylmethakrylát .....	36
2.2.4 Neodymový magnet .....	36
2.2.5 Běžně využívané technologie.....	36
2.2.6 Laser .....	37
2.2.7 Brynýrování.....	37



2.3 Realizace vybraných návrhů .....	38
2.3.1 Brože .....	38
2.3.2 Schránka .....	40
2.3.3 Choker .....	41
<b>3 Závěr.....</b>	<b>42</b>
<b>4 Fotodokumentace .....</b>	<b>43</b>
<b>Zdroje .....</b>	<b>49</b>

## Úvod

Už od základní školy, kdy jsem se poprvé seznámila s Japonskem, mě tato krajina pohltila svou kulturou a tradicemi. Samotné umění a myšlení Japonců se hodně odlišuje od toho evropského. Od počátku jsem byla fascinována tímto myšlením a samotným vnímáním jejich estetiky, které zahrnovalo náznaky melancholie a vnímání krásy i pomocí její nedokonalosti a zároveň i cit pro symetrii a přesnost. I to je jeden z důvodů, proč jsem si pro tuto práci vybrala inspiraci japonskou kulturou.

Za cíl mé bakalářské práce jsem si vybrala vytvoření kolekce šperků a jejich schránek inspirovaných tradiční japonskou architekturou. Abych tyto šperky mohla navrhnout, začala jsem zkoumat japonskou kulturu a jakým způsobem byla po celá léta ovlivňována. Kde jsou její kořeny, co do ní přibylo vnějšími vlivy a inspiracemi, a jak se přizpůsobovala novým věcem. Dostala jsem se až k japonské tradiční architektuře a jejímu vývoji po staletí, jaké jsou její základní prvky a čím se liší od evropských poměrů. Takto jsem čerpala inspiraci ke své práci a dospěla k tvorbě mých návrhů a následně jejich realizaci.

# 1 Rešeršní část

## 1.1 Japonské umění a kultura

*“Tradice není letitým prachem pokrytý, dávno mrtvý pozůstatek minulosti, ke kterému je třeba přistupovat s náležitou úctou a vážností, ale aktuální, živý a neustále se proměňující inspirační zdroj. Tradice je východiskem změny, změna pak naplňuje tradici novým obsahem a dává jí nový smysl.“ [1]*

Japonsko je země s rozsáhlou historií, která vznikala už při počátku jeho osídlení. Kultura, tradice a umění byly od počátku podrobovány a ovlivňovány mnohými uměleckými směry. Na kulturu působilo mnoho vnějších vlivů, které se kombinovali s tradicemi, ale i nadále si dokázala zachovat svoji charakteristiku. [1]

Spojením vlastních tradic a vnějších vlivů postupně zanikají vztahy a je těžké rozeznat co je původní, vlastní a co převzaté, cizí. Japonci čerpali inspiraci mimo svoji kulturu, dobrovolně anebo z donucení, a dokázali je rozvinout a obohatit o vlastní zkušenosti. [1]

### 1.1.1 Tradiční Japonsko

Osídlení Japonska začalo v době neolitické asi kolem roku 1000 před naším letopočtem. Lidé se živilo převážně lovem a rybařením. Kolem roku 100 před naším letopočtem se do Japonska dostal bronz a železo, které byli převzaté z Číny. Železo a bronz umožnily další rozvoj kultury, i když v té době Japonsko nebylo kulturně rozvinuté. [6]

Podle mytologie bylo Japonsko založeno v 7. století před naším letopočtem a za zakladatele se považuje císař Džimmu. V 5. a 6. století se do krajiny dostalo Čínské písmo, které Japonci obohatili o své vlastní. Země byla obohacena o další náboženství-budhismus. [7]

Velký vliv na kulturu měl i začátek doby samurajů v 8. století. Samurajové byli bojovníci, kteří sloužili svému pánu. Postupem času získávali větší moc a začali vznikat skupiny samurajů. Založili vlastní vládu, která se nazývala Šogunát nebo Bafuku. První taková vláda začala roku 1185 a nazývala se Kamakura Bafuku. Do poloviny 15. století bylo Japonsko rozděleno na samostatné regiony. V roce 1467 začala občanská válka, která trvala až do začátku 17. století. Skončila vítězstvím Šoguna Tokugawi a začala nová vláda šogunátu Tokugawa. Nastalo období klidu, které trvalo kolem 250 let. [8]

### **1.1.2 Umění v období Edo**

Období Edo trvalo od roku 1603 až do roku 1868. Toto období se neslo v souladu s tradiční japonskou kulturou. Rod Tokugawa uzavřel krajinu a kultura a umění se po 200 let vyvíjela a zdokonalovala bez vnějších vlivů ostatních krajin. Tradiční umění tohoto období později ovlivňovalo Evropské umění a stalo se jeho inspirací. Za vlády Tokugawi od roku 1603 bylo Japonsko centralizované a nastala totalitní vláda. Centrum dění bylo přesunuto z Kjóta do Eda, což je dnešní Tokyo. Edo se stalo velmi rozmanitým, co se týkalo umění. To bylo ovlivňováno mnohými rozdílnými klimatickými podmínkami, a hlavně lidským faktorem. [9]

Mezi prostými občany převládaly dvě metody umění, a to subjektivní a objektivní. Subjektivní metoda se zabírala vlastními myšlenkami a nápady. Objektivní metoda se snažila vyobrazovat společnost a přírodu z nezájatého hlediska. Tyto skupiny sice byly navzájem v opozici, ale obě si zachovávaly svojí vlastní individualitu. [9]

Malířství se hodně projevovalo na užitkových předmětech i na neužitkových malířských dílech. Do této skupiny spadá i dřevořezba, která pak byla velkou inspirací pro západní umění. Dřevořezy měly v Japonsku velké postavení. [9]

### **1.1.3 Dřevořezy**

Dřevotisky jsou typem japonského umění, které bylo nejpoblárnější v období 17. až 19. století. Nejčastěji vyobrazovaly krásné ženy, kabuki herce, sumo zápasníky, hrdiny a válečníky, také slavné krajiny a erotické scény. Umělci z městských žánrových škol vytvořili dřevořez, pomocí kterého se tyto obrázky lépe šířily. Unikátnost tohoto umění vychází z naprosté izolace a mírových let období Edo. [51]

První dochované dřevořezy pocházejí už z 8. století a vztahují se k buddhismu. Ve 12. století se dochovaly další dřevoryty, které se používaly pro zdobení vějířů. Až do 16. století nebyl život obyčejných lidí hlavním tématem. Práce umělců byla luxusní a drahá záležitost jenom pro vládnoucí samuraje nebo bohatou obchodní třídu. Až do 17. století byly dřevořezy vyhrazeny pro potřeby buddhismu a vysoké aristokracie. Později, když zbohatla i střední třída, se obrázky začaly rozšiřovat i mezi měšťany. Tématem byly nejčastěji krásné ženy, divadelní scény a obrázky vyobrazující výjevy z oblastí potěšení. Produkce byla omezena ruční výrobou, a proto se začal více rozšiřovat dřevotisk. [51]

Nejstarší dřevořezy, co se týče vývoje, byly černobílé tisky sumizurie. Později se začaly ručně kolorovat pomocí oranžovo-červeného minerálního pigmentu, čímž vznikly obrázky tan'e,

kteře byly nahrazeny ručně kolorovanými tisky s růžovým pigmentem a nazývaly se benie. Protože náročnost ručně kolorovaných dřevorezů byla vysoká, vývoj se posunul k soutisku matic jednotlivých barev. Nejprve to byly kombinace dvou až tří barev nazývané benizurie, později vícebarevné tisky nišikie. [52]



Obr. 1 Zleva sumizurie, tan'e, denizurie, nišikie [53,54,55,56]

### 1.1.5 Japonérie

Japonérie je umělecký styl ovlivňující výtvarnictví, literaturu, hudbu, řemesla i kulturu. Počátky tohoto stylu se připisují k druhé polovině 19. století. První zmínky o japonérii se nacházejí v knize L'Art Français od Julesa Claretieho z roku 1872 a v díle Japonisme III. La Renaissance Literaire et Artistique od Philippa Burtyho ze stejného roku. Název japonérie vznikl jako všeobecný termín pro vliv japonského umění na západní kulturu. [50]

Největší vliv na evropské umění měly japonské dřevorezy, které se staly inspirací pro impresionismus, secesi, expresionismus a kubismus. Japonérie se začala sběratelstvím japonského umění. Umělci byli ovlivněni perspektivou, stíny, barevnými plochami a kompoziční volností japonského umění. Při využívání stylu japonismu se používaly prvky východního stylu v dílech zobrazujících vlastní kulturu. [50]

Od pozdního 17. století byla v Evropě populární japonská keramika, lakovaný nábytek a modrý a bílý porcelán. V 18. století bylo importováno mnoho japonských rostlin. V 19. století, kdy se Japonsko otevřelo po 200 letech dlouhé izolace, přišly do Evropy dřevorezy ukiyo-e, keramika, látky a jiné prvky umění. [50]

### 1.1.6 Vliv náboženství na kulturu

Velký vliv na japonskou kulturu mělo náboženství. Pro Japonce nejsou náboženství striktně vymezena, ale částečně se prolínají. V dnešní době je nejčastějším náboženstvím šintoismus a buddhismus. Vzniká tu kombinace jejich víry a rituálů. [5]

Původním náboženstvím Japonska byl Šintoismus. Toto náboženství nemělo žádného zakladatele nebo proroka, ale byl to spíš způsob myšlení. Šintoismus spočíval v uctívání přírody a bohů *kami*. Člověk je hluboce spjatý s přírodou a všechno kolem nás, všechny objekty přírody jako strom, řeka, skála a jiné, mají vlastní božstvo, které se uctívá. Názor na lidskou duši je velmi zajímavý. Lidé nemají jednu, ale hned několik duší, maximálně jich může mít devět. Povaha člověka se měří podle počtu jeho duší. Málo duší znamená, že je člověk nedokonalý, když jich má moc, tak je nestálý a nevyrovnaný. [2]



Obr. 2 Kněží a kněžky šintoismu [12,13]

V 6. století našeho letopočtu se z Číny do Japonska dostalo náboženství buddhismu. Buddhismus oproti šintoismu měl svého zakladatele Siddhártha Gautama Buddhu. Je to náboženství bez boha, a proto ho někteří za náboženství ani nepovažují. Postupem času začal buddhismus vytlačovat šintoismus, přesto mnoho Japonců pořád věřilo ve staré bohy. Toto náboženství přineslo nové myšlenky, které se zakládaly na odplácení zlého i dobrého, a učilo o koloběhu života. [3]



Obr. 3 Socha Buddhu z Kamakury a buddhistický kněz [14,15]

Dalším náboženstvím je jeden z nevlivnějších čínských směrů konfucionismus. Zakladatelem byl Konfucius, učitel a filozof. Tento směr je považován za polonáboženství, protože to je spíše filozofické učení než samotné náboženství. Zabývá se hlavně humanitou, lidskostí a loajalitou. Náboženství nezastává víru ve vícero bohů. Jde hlavně o moralistické formování sebe sama. Jsou v něm vymezeny lidské vztahy. V čínském pojetí byl nejdůležitější vztah mezi otcem a synem, v japonském pojetí to byl vztah pána a vazala, což znamenalo, že povinnosti byly na prvním místě před citem. [2] [4]



*Obr. 4 Malba a socha Konfucia [16, 17]*

Křesťanství z počátku vůbec nebylo přijímáno a dodnes je Japonci vnímáno jako cizí náboženství. Pro Japonsko je to jedno z mladších náboženství, protože se do Japonska dostalo až roku 1549. Bylo přivezeno na portugalské lodi svatým Františkem Xaverským. Neúspěch křesťanství byl následkem neschopnosti se přizpůsobit tehdejší kultuře a pokusem vytlačit buddhismus, který byl v té době rozšířen. Šlo i o nedůvěru v cizince. Na přelomu 16. a 17. století začaly vznikat protikřesťanské edikty a křesťanství bylo náboženstvím, za které se trestalo. Protože odmítavý postoj ke křesťanství byl důvodem velmi chladného vítání japonských velvyslanců v Evropě, byl zákaz křesťanství roku 1873 zrušen. [2]



*Obr. 5 Obraz Františka Xaverského a bazilika z Nagasaki [18, 19]*

## 1.2 Japonská architektura

Japonská tradiční architektura byla od začátku svým vnímáním odlišná od té Evropské. Jak učil šintoismus, všechno bylo ve velkém souladu a těsném spětí s přírodou. Proto jsou zahrady neoddělitelnou součástí architektury. Typickým znakem těchto zahrad, oproti západním, je asymetrie. Zahradnictví bylo prostřednictvím korejských zahradníků přivezeno z Číny a Japonci si ho přizpůsobili svému pojetí krásy. [6]

V Japonské architektuře je dobře vidět jejich pojetí o dělení prostoru na vnitřní a vnější. Základní koncept této architektury je jeden hlavní prostor, který se pak člení posuvnými dveřmi na chodby a místnosti. Celistvost prostoru tak není vnímána hned od začátku ale až vnímáním složitých struktur vnitřku. Celek pak existuje souhrnem jednotlivých částí, které jsou následně důležitější než sám celek. [1]

*“Jinými slovy řečeno, cesta k pochopení Japonské kultury v její celistvosti vede přes bezpočet zdánlivě nepodstatných drobných střípků, z nichž je složena pestrá kulturní mozaika.“ [1]*

O starobylé japonské architektuře je jenom málo dochovaných informací. V ranném období se stavěly zemljanky se slaměnou střechou a větvemi. Později se staly tradicí šintoistické svatyně. Na architekturu měl velký vliv buddhismus, který se šířil od poloviny šestého století. Začalo se používat více dekorativních prvků a jasných barev. Buddhistický chrám Horjúdži je jednou z nejstarších zachovaných dřevěných staveb. [10]



*Obr. 6 Chrám Horjúdži – založen princem Šotoku v roce 607 [20]*

Ve středověku byl postaven chrám Todaidži, který je dodnes největší dřevěnou stavbou na světě. Chrámy byly stavěny symetricky, pokud to terén dovoloval, ale na místech, jako například v horách, bylo nemožné symetrii dodržovat. Ve třináctém století byl typický chrámový komplex “zen“, který převzali z Číny. Velké oblíbě se těšily čajové domy, které se staly příkladem tradiční architektury. Většinou byly čajové domy velmi prosté a bez nábytku. [10]





*Obr. 7 Chrám Todaidži 743-752 [21]*

V moderní architektuře se zachovala tradice, i když v posledních letech není tak viditelná. V 70. a 80. letech 20. století bylo oblíbeným elementem kombinace pravoúhelníkových tvarů. Od tradiční architektury se moderní liší zejména novými materiály a změnou formy. V této době se k pravoúhelníkové formě přidala i kruhová a půlkruhová. Příkladem této formy je Ósacké mořské muzeum z roku 2002. [10]

### **1.2.1 Šintoistické období**

Jak už z názvu vyplývá, toto období bylo obdobím, kdy ještě do krajiny nedorazil buddhismus, ale bylo tu tradiční lidové náboženství raného Japonska, šintoismus ze slova Šintó „cesta bohů“. Toto období trvalo do 6. století. Používaly se především přírodní materiály jako dřevěná prkna, tráva na střechy a kameny pro vyvýšení. [11]

Stavby měly jednoduché konstrukce a stavěly se jak příbytky, tak i svatyně. Měly jednoduchý půdorys, schodiště vedoucí ke dveřím, veranda sledovala obvod hlavní místnosti a volně stojící sloupy podepíraly hřeben střech ve středu lomenice. Svatyně Ise na východním pobřeží byla postavena ve 4. století. Má rákosovou lomenicovou střechu s okřídleným štítem pokračujícím celým hřbetem střechy. Praxe ve stavění zvaná šikinen-sengu zajišťuje, že se zachovává tradice stavění po generace tím, že jsou svatyně každých dvacet let přestavěny stejným způsobem. [11]

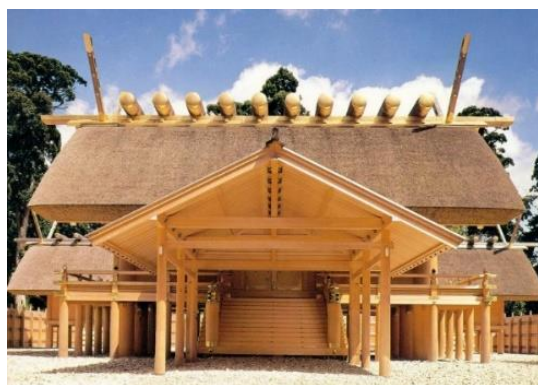

*Obr. 8 Svatyně v Ise [22]*

Základním prvkem této doby je torii „brána“. Je to jeden z prvních architektonických tvarů šintoistických svatyní. Hrázděná konstrukce s kolmými dřevěnými sloupy vsazenými do země podepírá dva horizontální tvary. Tato brána má umožňovat bezpečný průchod modliteb. [11]

Dalším klíčovým prvkem této architektury je tamagaki. Je to dřevěný nebo kamenný obehnaný plot tvořený horizontálními a kolmými sloupy. [11]



*Obr. 9 Torii a tamagaki [23, 24]*

## 1.2.2 Budhistické období

Příchod buddhismu s sebou přinesl nové architektonické formy. Stupeň ozdobnosti se zvýšil, povrchy se vyřezávaly, malovaly, lakovaly a pozlacovaly. Přibyly i prvky jako zdobené podpěry střech, doškové střechy se zakřivenými profily a zdobené sloupy. Na rozdíl od šintoistických svatyní, první budhistické chrámy neměly pevně dané rozvržení a stanovené plány. Půdorys byl čtvercového tvaru, s centrálním schodištěm na každé straně. Stejně jako u šintoistických svatyní vedla po obvodě veranda, nad kterou ale byla převislá střecha. [11]

Důležitou součástí střech byly krakorce. Zdobí spodní části násloupí a podpírají převislé střechy. Jsou shlukem kusů částí dřeva nebo vzpěr, které jsou zakřiveny nahoru do hlavic sloužících jako dekorace. [11]

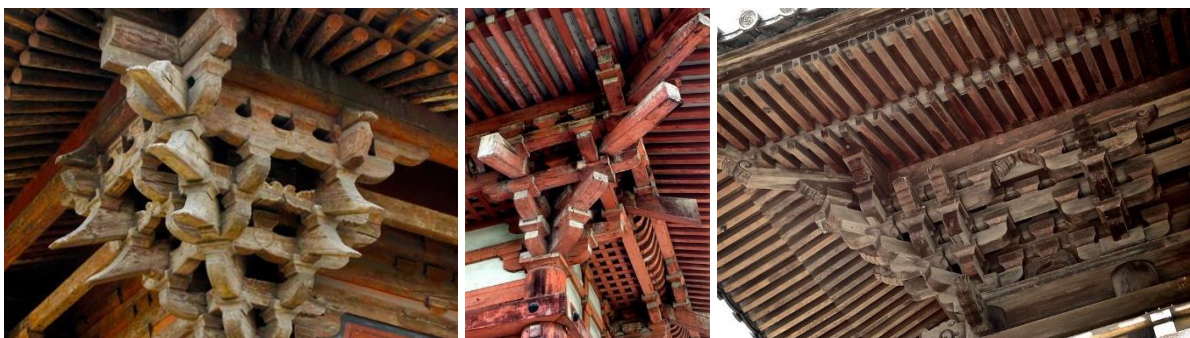

*Obr. 10 Krakorce [25, 26, 27]*

Hlavní síň nazývaná kondo je sestavená technikou dlabů a čepů. Skládá se ze vztyčené podlahy na kamenných pilířích nad zemí a přichází se k ní po schodech. Po délce má budova devět polí a po šířce sedm. Vnitřní místnost je lemovaná delšími sloupy, než jsou ty podepírající verandu, čímž se vytváří dvoupatrový vzhled budovy. [11]

Dalším prvkem jsou pagody. Mají několik pater na výšku, převážně tři až pět. Každé patro se postupně lehce zužuje a vytváří tím charakteristický profil s převislou střechou, která je řešena stupňovitě. Mají pružnou a lehkou stavební konstrukci, kvůli hrozbám zemětřesení. [11]

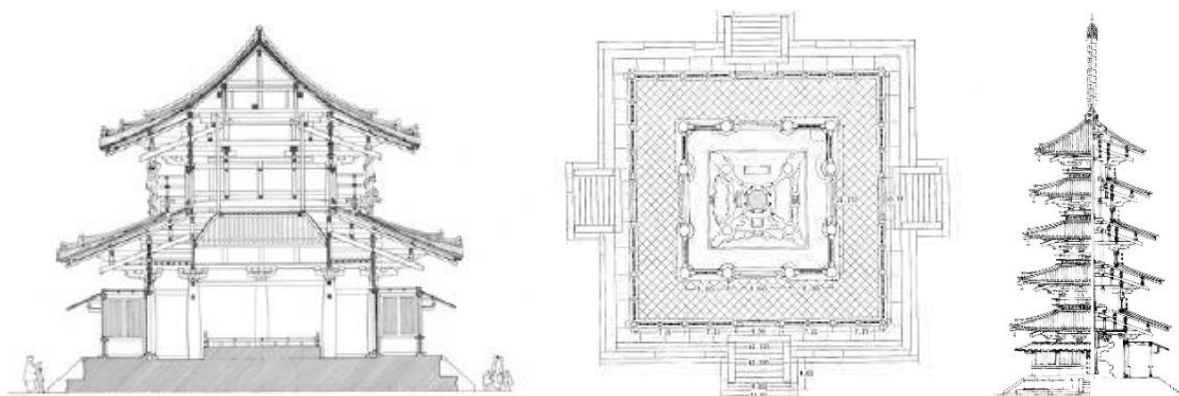

Obr. 11 Kondo a jeho půdorys a řez pagodou [28, 29, 30]

### 1.2.3 Vývoj budhistických chrámů

První období budhistických chrámů se nazývá „ranně historická“ perioda a zahrnuje období od 6. století. Tato perioda zahrnuje fáze Asuka, Nara a Heian. Od 12. století začíná středověké budhistické Japonsko a patří do něj fáze Kamakura, období Nambokučo a Muromači. Momojama a Edo dominovali od 16. století až do 19. století. Na rozdíl od dřívější šintoistické a budhistické architektury, pozdější zdůrazňovala dekorativnost povrchů a celé své konstrukce. [11]

Bronzový sloup je prvek umístěný na vyvýšené kamenné podestě. Jsou na něm uchovávané budhistické posvátné výtisky knih a na vrcholu jsou napsané jejich názvy zlatem. Důležitým prvkem hlavně při obřadech je zvon, který zahrnuje vizuální i sluchovou rovinu. Používá se při rituálech rytmického odříkávání. Dalším prvkem je monument. Je to skulpturální objekt vyřezávaný ze dřeva nebo kamene. Své místo má ve vnějších prostorách při vstupu do svatyně nebo v zahradách a je postaven ve skupinách. Kamenné monumenty jsou složeny z jednotlivě tvarovaných kamenů. [11]



*Obr. 12 Bronzový sloup, zvon a monument [31, 32, 33]*

Interiér chrámů se od 12. století zvětšil kvůli počtu věřících, kteří se mohli modlit i uvnitř. Před tím nebyl sál určen pro věřící, ti se modlili venku a sál byl jenom symbolický. Po zpřístupnění interiéru se stavěly dekorativní trámy, které podepíraly střechu. Stropy byly často precizně dekorovány. Brány budhistických chrámů byly pečlivě propracované a zdobené. [11]



*Obr. 13 Interiér chrámu v Kjótu a brána do chrámu v městě Nikkó [34,35]*

### **1.2.4 Domovní architektura**

Na tradiční domovní architekturu měly vliv hlavně klimatické i geologické podmínky. Domy jsou nejčastěji orientovány na jih, mají nápadně vyčnívající okapy. Zdi okolo dvorů jsou vysoké a okna a stěny se dají posouvat, kvůli lepšímu využití mořských větrů a proudů. Pro ochranu před zemětřeseními se stavěly jednopatrové budovy ze dřeva, využívaly se materiály místních lesních zdrojů. Důkazem dlouhé tradice stavění domů byly 300 let staré domy, které vypadaly skoro stejně jako domy nové. [11]

Střechy domů byly lomenicové, pokryté rákosem, v bohatších městech byly střechy doškové. Hiaši je název pro krátkou nadstavenou střechu, která zesponu přečnívá hlavní střechu. Je často vyrobená z tenkých, širokých prken a je podepíraná kůly nebo krakorci. Důležitou místností je také kryté průčelí verandy, slouží jako prostor mezi vnitřkem a vnějškem. [11]

Vchody jsou propracované a často je mezi nimi a vnitřní částí domu veranda nebo vestibul. Prostor mezi vnitřkem a vnějšek je dělen posuvnými zástěnami nazývanými šódži. Okna tradiční japonské architektury, se na rozdíl od těch Evropských, vyrábějí z neprůhledného papíru, který umožňuje vstup tlumeného denního světla. [11]



*Obr. 14 Tradiční japonský dům s rákosovou a doškovou střechou [36,37]*

### **1.2.5 Vládní a obchodní budovy**

Od 7. století byla japonská architektura formována podle čínských vzorů, což znamenalo, že se velká města jako Nara a Kjóto stavěla v pravoúhle síti ulic a Císařský palác byl umístěn do centra města. Podél severojižní osy se pak stavěla šlechtická sídla, paláce a vládní budovy. Oproti nedostatku monumentálnosti staveb obytných domů, byly tyto budovy honosnější. [11]

Palác byl obklopen hradbami. Jsou to monumentální zvonovité se rozšiřující konstrukce, které sloužily jako ochrana proti útoku a zemětřesení. Palác patřící členovi královské rodiny má zadní stěnu se sokolovou vrstvou z černého hrubozrnného pískovce žlutě omítnutou s pěti souběžnými bílými linkami. [11]

Čajovny byly nedílnou součástí japonské architektury. Kvůli zvýšené konzumaci čaje se od 16. století budova čajovny stala uměleckou formou a rituálem. Do čajovny se vcházelo pěšinkami, které měly za úkol navodit klidnou atmosféru. Byly to rustikální hrubě vypracované budovy s vchodem s okenicemi a žaluziemi, které propojovaly vnitřek budovy s vnějším okolím. [11]



*Obr. 15 Brána a hradby paláce v Kjótu a čajovna v Tokyu [38, 39]*

## 1.3 Šódži

Šódži tvoří jakousi jemnou bariéru mezi interiérem a exteriérem. Jsou to posuvné zástěny oddělující vestibul a vnějšek od vnitřních místností a vnitřní místnosti navzájem. Tradiční dveře umožňují proudění vzduchu, což bylo při tradičních budovách, kde se topilo uhlím, velmi důležité. [40]

Malá váha těchto dveří umožňuje, aby se s nimi lehce manipulovalo. Obvykle jsou posuvné, ale mohou být i závěsné. Jsou lehce vyjímatelné a skladovatelné, což znamená, že když je potřeba více prostoru mezi pokoji, nebo chceme přepojit interiér s exteriérem, tak se vyndají a odloží. [40]



Obr. 16 Šódži [41, 42]

### 1.3.1 Původ

První šódži jsou staré více než tisíc let. Byly upraveny z čínských paravánů, které se do Japonska začaly dovážet kolem 7. a 8. století. Není známo, jak stará je technologie skládacích paravánů, ale umění, které je zobrazuje existuje již od roku 200 před naším letopočtem. [49]

Protože čínské paravány byly těžké a objemné, tak se používaly jenom jako příčky mezi místnostmi. Japonci se tím inspirovali a vytvořili verzi, která byla lehká a přenosná. Tato nová varianta byla vhodná k mnoha účelům. Šódži se stalo populárním v období Kamakura. Později, když se začalo používat v domech obyčejných lidí, styl a konstrukce byly vylepšeny a zdokonaleny. V období Edo se šódži objevovalo podobně jako v dnešní době. [49]

### 1.3.2 Materiál

Rám šódži je tvořený do sebe zapadajícími lištami ze dřeva nebo bambusu. Tradičně se nepoužívá žádné pojivo, ale je možné do spoje použít rýžové lepidlo. Jako ideální materiál se používá převážně dřevo jehličnatých stromů, kvůli jeho jemnému a rovnému vláknu. Tradiční dveře jsou pokryté jemným papírem, který se na dřevěný rám lepí rýžovým lepidlem a napíná

se pokropením vody. Papír se tradičně vyměňuje alespoň jednou do roka. Tento proces je jednoduchý, protože lepidlo je rozpustné ve vodě. Později se tyto dveře začaly vyplňovat i sklem a v této době se nejčastěji používá kombinace skla s papírem. [40]



*Obr.17 Spoje rámu, vyplňování a napínání papíru [43, 44, 45]*

Dřevo je základním materiálem, ze kterého se šódži vyrábí. V minulosti se využívaly jenom materiály dostupné z okolí a nejčastějším používaným dřevem byl japonský cypřiš hinoki, díky svým skvělým vlastnostem a velké dostupnosti. Dřevo se nenatíralo nátěry, proto byla u dřeva důležitá jeho přirozená barva, lesk a žilkování. V dnešní době, kdy se dá dřevo dovážet odkudkoli a zároveň se výroba šódži rozšířila po světě, je možné použití mnoha druhů dřeva, od jehličnatých přes listnaté až ovocné. Záleží hlavně na požadované barvě, kterou zákazníci vyžadují. [6]

Šódži může být vyplněné jedním listem papíru ze zadní strany nebo může být polepené z obou stran, čímž zvyšuje tepelnou izolaci a absorpci zvuku. V tomto případě je rám viditelný v siluetě. [40]

V minulosti se používala na vyplnění látka, jemné hedvábí, ale postupem času se tento způsob vytratil kvůli stálému zlepšování waši, což je speciální papír používaný k vyplnění rámu. Waši se tradičně vyrábí z moruše anebo konopných vláken. V dnešní době se přidávají v malém množství i syntetická vlákna pro zvýšení pevnosti. [40]

Papír se vyrábí převážně v čisté bílé barvě. V tmavých barvách se nevyrábí, protože by přišel o vlastnost propouštění světla. Základní papír propouští přibližně 50 % denního světla. Papír má mnoho variant, které se odvíjejí od použitých materiálu při výrobě. V minulosti to byl základní papír bez textur a vzorů, v dnešní době se však vyrábí více druhů. Papír už nemusí být čistě bílý, existují i možnosti krémových variant, nebo papír s použitím různých vzorů. [40]

Dalším používaným materiálem pro vyplnění šódži je sklo. Až do období konce 19. století byl jedinou skleněnou částí panel, který byl pod posuvnou částí nacházející se na šódži. Tato část se dala zevnitř horizontálně posouvat a umožňovala pak pohled ven. V té době bylo foukané tabulové sklo drahé a bylo dostupné jenom v malých tabulkách. Koncem 19. století bylo zavedeno levnější tabulové sklo, které se dalo používat ve větším množství. Bylo aplikováno do tradičních dveří bez větších změn tvaru nebo struktury. [40]

### 1.3.3 Kumiko

Kumiko je japonská unikátní technika pracování s dřevem, která byla vyvinuta už v Asuka éře (600-700 n. l.) a byla předávána po generace. Tato technika spočívá ve skládání dřevěných dílků bez použití hřebíčků, a to pomocí děrování, drážkování a dlabání těchto kusů a následným připevněním pomocí hoblíku, pily, dláta a dalších nástrojů pro jemné úpravy dřeva. [46]

Panely kumiko se do sebe vsazují a pomocí tlaku zůstávají na svém místě. Tlak, který tyto panely drží, se dosahuje důkladnými výpočty, řezáním a uspořádáním. Výsledkem jsou pak komplexní vzory, které se primárně používají ve vytváření šódži. [47]

Rozmanitost a uspořádání vzorů geometrických tvarů nejsou omezovány. Je možné použití jakéhokoli geometrického vzoru, ale pro bezpečnost a pevnost musí být dosažena přesná symetrie. Tyto tvary často čerpají inspiraci v přírodě, jako například třešňové květy anebo listy konopí. Některé vzory mají tradiční význam pro to, aby se používaly. Vzor třešňových květů se používá pro povzbuzení a naději pro dobrou úrodu, a vzor listů konopí se používá pro odhánění zlých duchů a souvisí s růstem a zdravím dětí. [47]

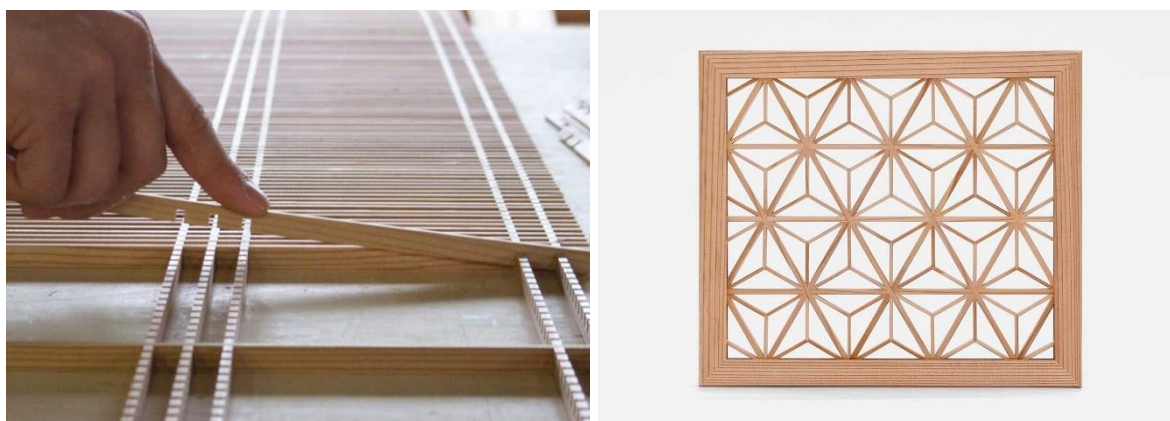

*Obr. 18 Technika kumiko [57,58]*



### 1.3.4 Druhy kumiko šódži

Existuje mnoho druhů šódži, které se liší technologicky nebo vzorem. Protože je těchto druhů nespočet, vybrala jsem pro tuto kapitolu některé ze základních a ty, které mě nejvíce zaujaly svým zpracováním a vzory.

Co se týče technologických změn v zpracování šódži, velký vliv měl materiál, a to konkrétně sklo. Když se z počátku na šódži nacházela malá část skla, která byla zakryta horizontálně posuvnou částí, tento pohyb připomínal rozšiřování zorniček u kočky, a proto byly tyto šódži nazvány nekoma šódži. Neko v překladu znamená kočka. [40]

S použitím větších kusů skla přišlo i jeho nové umístění. Většinou byla tato skleněná část umístěna po celé šíři šódži v úrovni očí v sedu. V tomto případě byl zbytek šódži neprůhledný a poskytoval tak i soukromí. Tato šódži, která měla větší průhlednost díky sklu, se nazývají yukimi šódži, což v překladu znamená šódži na pozorování sněhu, protože se používala hlavně v chladném počasí a zároveň umožňovala pohled venku. V pozdější době byl i tento druh obohacený o další vymoženosti jako například vertikálně posuvnou částí, která umožňuje jako u nekoma šódži zakrytí skleněné části a tím i vytvoření většího soukromí. [40]

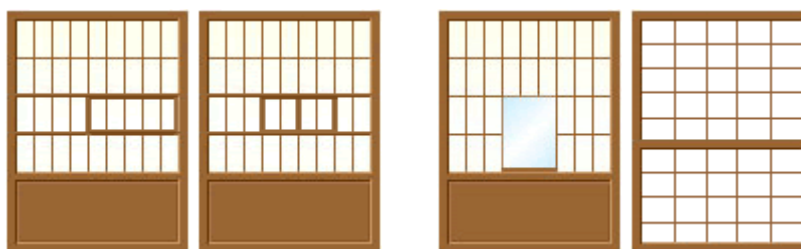

Obr. 19 Dvě nalevo nekoma šódži, dvě napravo yukimi šódži [48]

Další druhy se liší tvarem svých vzorů. Základními jednoduchými vzory jsou obdélníky a čtverce. Yokoshige šódži má obdélníky uloženy horizontálně. Tento styl je více viditelný ve východních regionech, pro západní regiony je častější použití vertikálního uložení obdélníků, který se nazývá tateshige. Když se místo obdélníků použijí sekce ve tvaru čtverce, tak se jim říká aragumi šódži. [48]

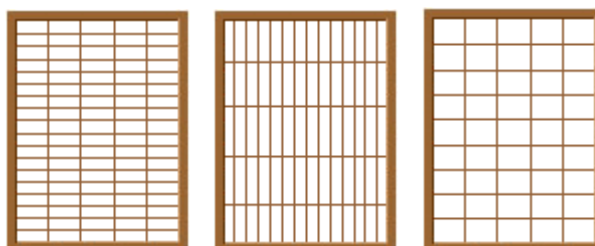

Obr. 20 Yokoshige, tateshige a aragumi šódži [48]

Co se týče složitějších kumiko vzorů inspirovaných přírodou, jsou z nich nejčastější vzor asanoha, což znamená konopný list. Tento vzor se nejčastěji vyskytuje v budhistických stavbách. Jako další je vzor připomínající květy sakury neboli třešně, která je běžným symbolem Japonska. Název pro další vzor pramení z písně a tance Příběhu prince Gendžiho a je to seikaiha. V tomhle případě křivky dřeva představují hojnost moře a připomínají šumící vlny. Posledním zmíněným vzorem je vzor goma, což v překladu znamená sezamové semínko. Je spojováno s dobrým zdravím. Tento vzor byl používán i na formálním oblečení samurajů. [47]

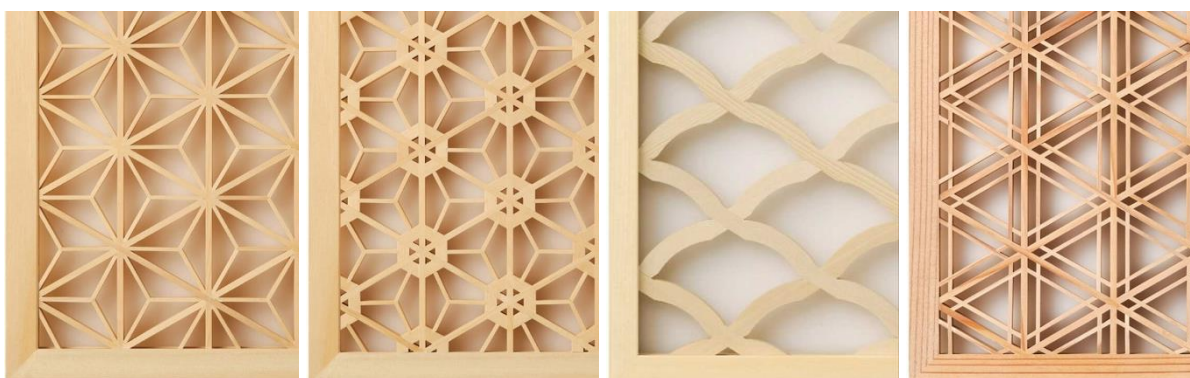

*Obr. 21 Z leva asanoha, sakura, seikaiha, goma [47]*

## 1.4 Autoři inspirující se Japonskem

V této kapitole uvedu výběr z autorů, kteří mne zaujali svými pracemi inspirovanými Japonskem a japonským šóđži. K vytvoření svých děl využívají inspiraci z různých částí Japonska zobrazované pomocí geometrie a detailním zpracováním.

Pro mě je geometrie základním prvkem umění. Vyznačuje se svými čistými liniemi a svou dokonalostí tvarů. Tato dokonalost tvarů se vzápětí dá vyjádřit i její nedokonalostí. Tím se vytváří zajímavá kombinace dokonalého s nedokonalým.

### 1.4.1 Shlomit Ofir

Shlomi Ofir je Izraelská módní návrhářka. Studovala průmyslový dizajn a později se začala věnovat šperkům. Dvakrát ročně navrhuje novou kolekci, která se skládá z desítek nových návrhů a je inspirována sezónním tématem. Pod svojí značkou Shlomit Ofir otevřela čtyři obchody v Izraeli a její působení se rozšířilo pomocí řetězců, které se nachází v Evropě, USA, Singapuru, Japonsku, Austrálii a mnoha dalších místech. [59]

Její kolekce inspirovaná Japonskem představuje provedení v jemných formách, čistých liniích a jemném barevném spektru. Kolekce dostala název Japanese dream a vznikla v roce 2013 po její návštěvě Japonska. Nejzajímavějšími šperky pro mě z této kolekce jsou ty, které jsou inspirovány vzorem seikaiha a šperky čerpající inspiraci ze způsobu skládání origami.



Obr. 22 Kolekce Japanese dream [60, 61]

### 1.4.2 Hanan Massalha

Hanan Massalha je architektka a návrhářka šperků žijící v Izraeli. Hanan si založila svou značku MIZYAN v roce 2015. Inspirace pro svoje šperky čerpá ze všech různých typů geometrických tvarů. Na začátku transformovala geometrické vzory do parametrických kódů pomocí různých druhů modelovacích programů a vytvářela z nich skutečné produkty. [62]

Její kolekce inspirovaná Japonskem je zajímavá především vyřezávanými geometrickými vzory v ploše. Tato kolekce se skládá z řetízků, kde každý jeden z nich představuje jiný aspekt Japonska. Jedním z nich je i řetízek inspirovaný geometrií japonské shódži lampy.



Obr. 23 MIZYAN Japanese Collection [63,64,65,66]

### 1.4.3 M. Hisae

M. Hisae je portfolio šperků kalifornské umělkyně Michelle Hisae Meronek. Její vnímání umění má své kořeny v jejím japonském a východoevropském dědictví. Šperky vidí jako mocný nástroj k uctění touhy a využití krásy ke zvýšení úrovně bytí. [67]

Tato kolekce prstenů inspirovaná japonským šódži je pro mě zajímavá svým vyjádřením v opakovanosti vzoru podle podoby tradičního šódži. Každý z obdélníčků tohoto vzoru je ručně vyřezáván jeden po druhém pro dokonale nedokonalý vzhled.



*Obr. 24 M. Hisae prsteny inspirované japonským šódži [68, 69]*

#### **1.4.4 Imperial Glass**

Společnost Imperial Glass Company byla založena v roce 1901 Edwardem Muhlemanem a sídlila v Bellaire ve státě Ohio s továrnou na 29. ulici a kanceláři na Belmont Street. Jejich ručně vyráběné sklo se prodávalo po celém světě. Továrna na 29. ulici byla označena jako jedna z největších skláren pod jednou střechou. Nepříjemné události, které se této společnosti staly, však vedly k jejímu uzavření v roce 1984. Budova na Belmont Street byla nakonec změněna na muzeum. [70]

Vytvořená kolekce ze 60. let 20. století inspirovaná vzory šódži je tvořena kombinací skla se zlatem. Tato kolekce nádob mě zaujala svým provedením a čistými liniemi vzorů geometrických tvarů.



*Obr. 24 Kolekce nádob inspirovaná japonským šódži [71, 72]*

## 2 Praktická část

### 2.1 Zpracování tématu do skic a návrhů

Při tvorbě této práce jsem se inspirovala japonskou kulturou, která mě už dlouho zajímá. Konkrétně jsem čerpala inspiraci z tradiční japonské architektury představující se svým jedinečným stylem a dlouholetou tradicí. Když si představím tradiční architekturu, jako první mě zaujmou šódži, posuvné zástěny se svou schopností variability a schopností měnit prostor. To je jeden z důvodů, proč se šódži stalo hlavním prvkem mé inspirace pro tuto kolekci šperků a jejich schránek.

Ze začátku jsem zkoumala šódži materiálově i technologicky a nejvíce mě na něm zaujala přesnost jeho geometrie. Začala jsem si tuto geometrii rozkreslovat a vytvářet vlastní vzory šódži. Chtěla jsem využít variabilní schopnosti, kterou šódži má. Jako první jsem chtěla vytvářet dřevěné brože, které byly tvarově tvořené seskupením několika velikostí a jiných způsobů uložení.

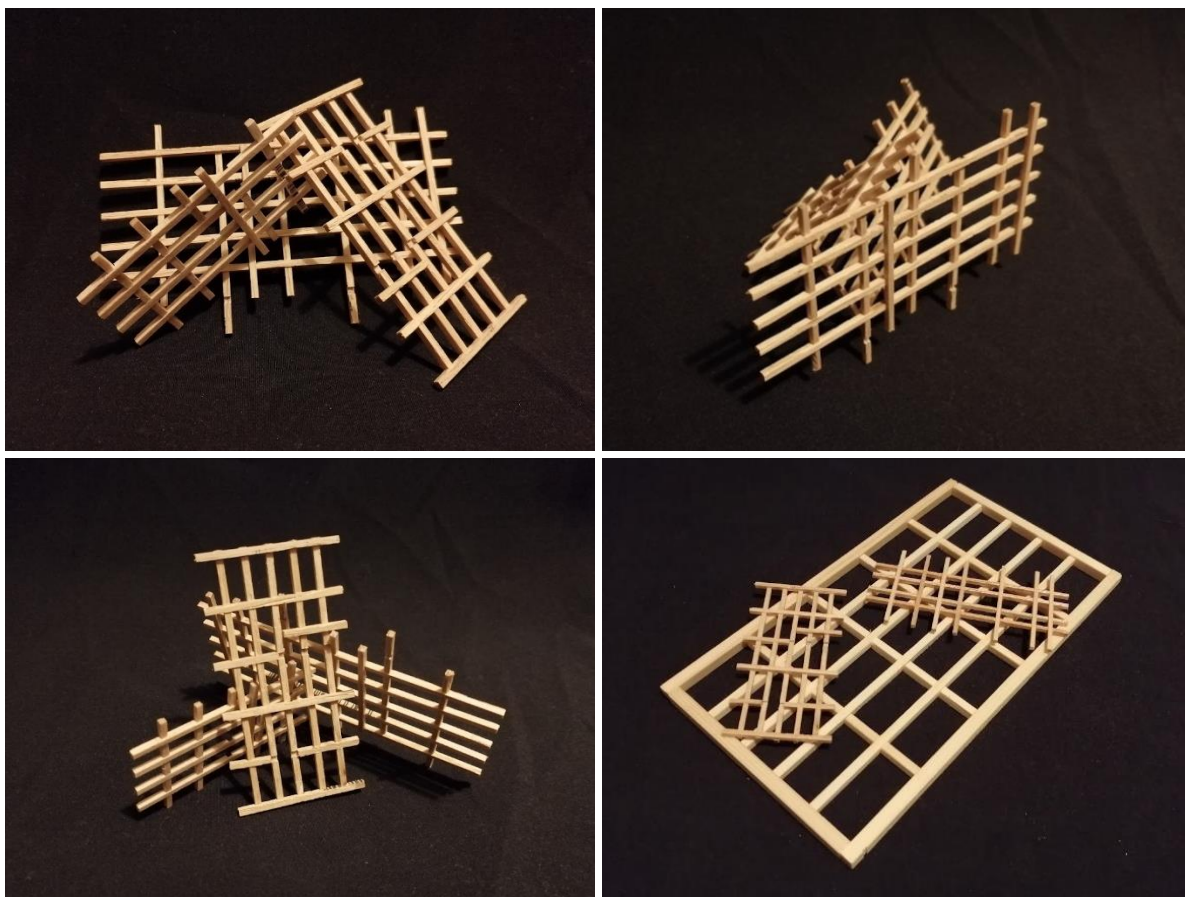

*Obr. 25 Návrhy dřevěných broží*

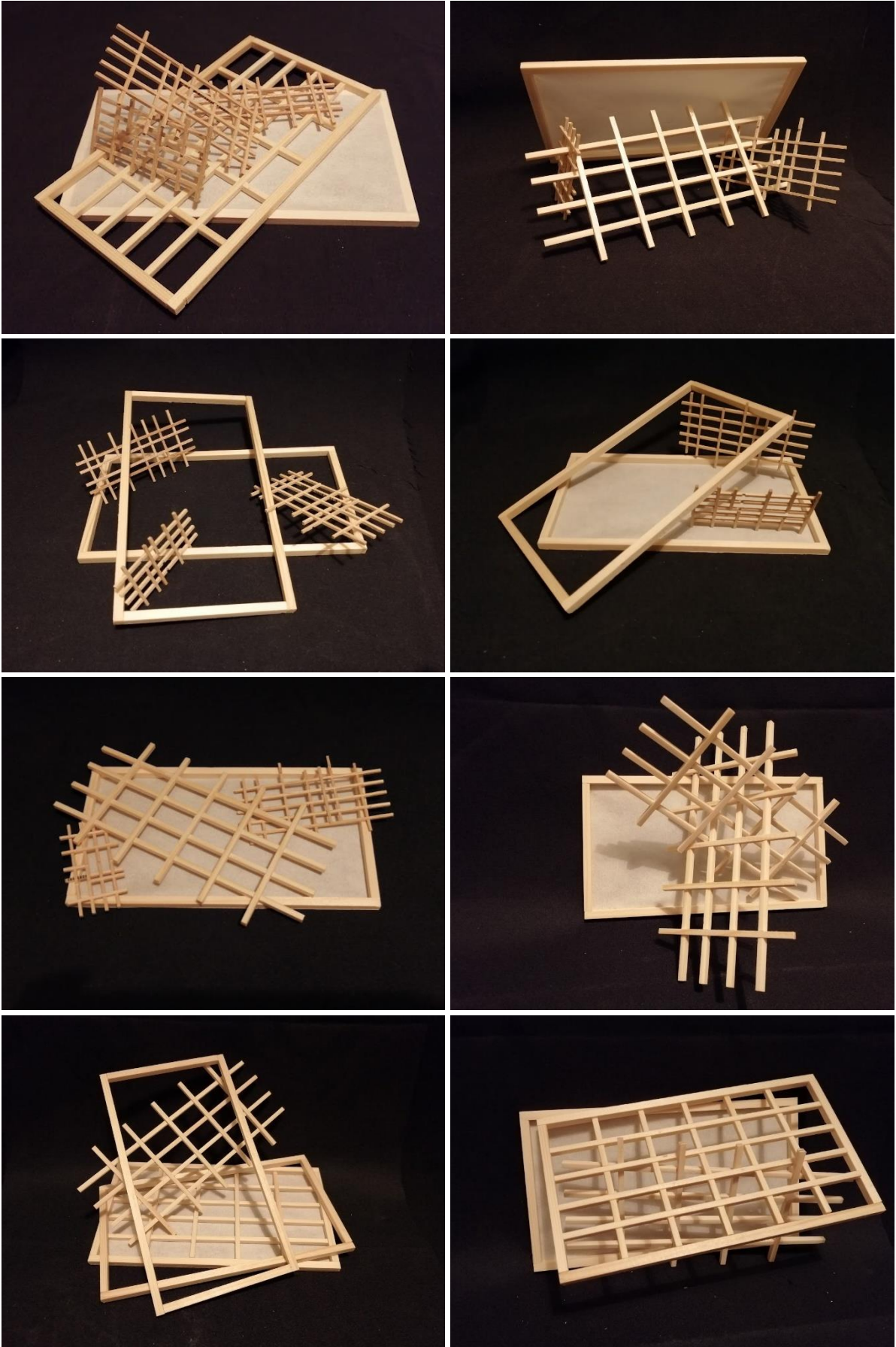

*Obr. 26 Návrhy Dřevěných broží*

Později jsem přešla z dřevěného materiálu, který mě omezoval v možnostech jeho zpracovatelnosti, ke kovovým materiálům. Zůstala jsem u využívání variability a navrhla jsem tyto brože, tak aby jejich velikost odpovídala poměrům stran u základního šódky. Tímto způsobem jsem se dostala k brožím, jejichž základem je ocelová konstrukce s jehlovým zapínáním, na kterou se dají variabilně připínat mosazné konstrukce pomocí vložených magnetů. Pro tyto brože jsem navrhla jednoduchou schránku z plexiskla, do které se vkládají. Tato schránka má dvě varianty uložení, první možností je postavení schránky a druhou její položení. Vytvořila jsem i brože, které se na sebe dají nakupit a tvoří tak společně objekt.

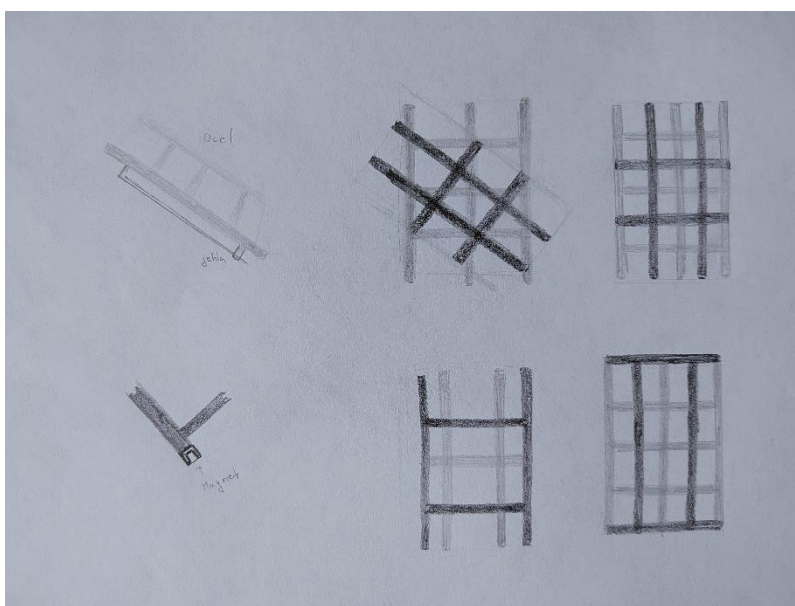

*Obr. 27 Skica broží*

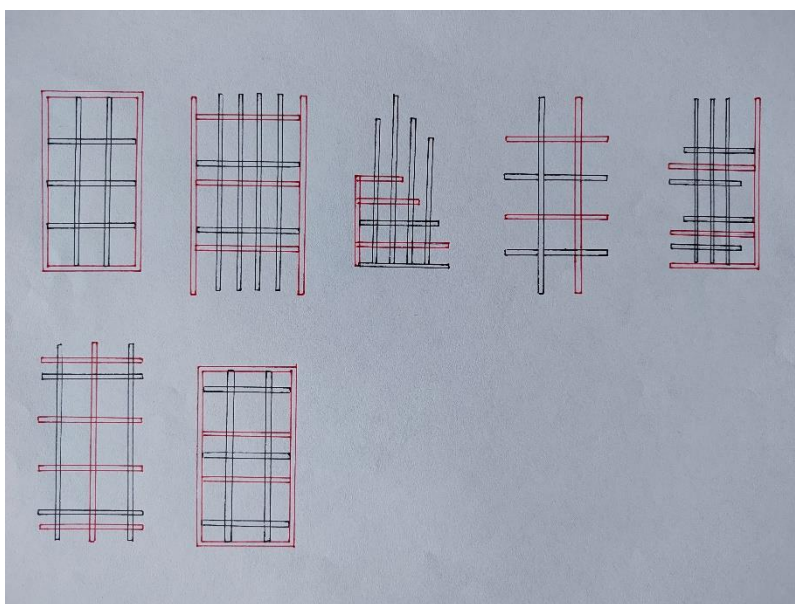

*Obr. 28 Návrh broží*



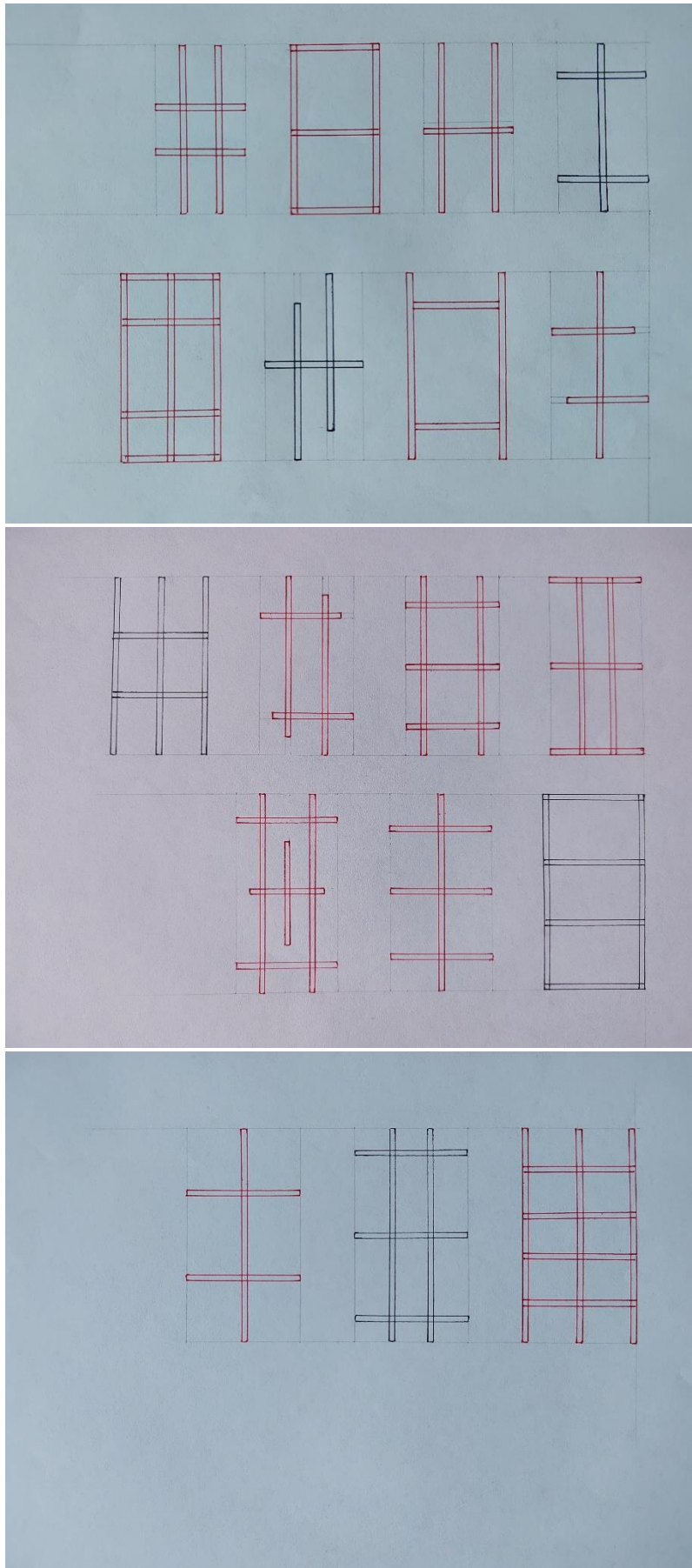

*Obr. 29* Finální návrhy broží

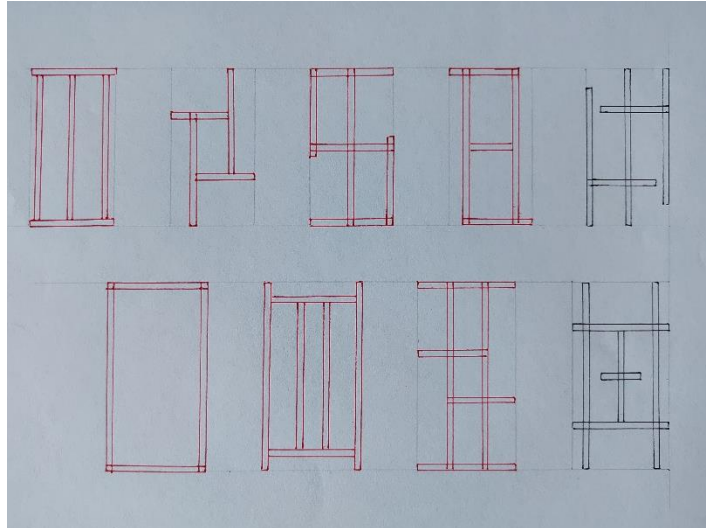

Obr. 30 Finální návrhy broží

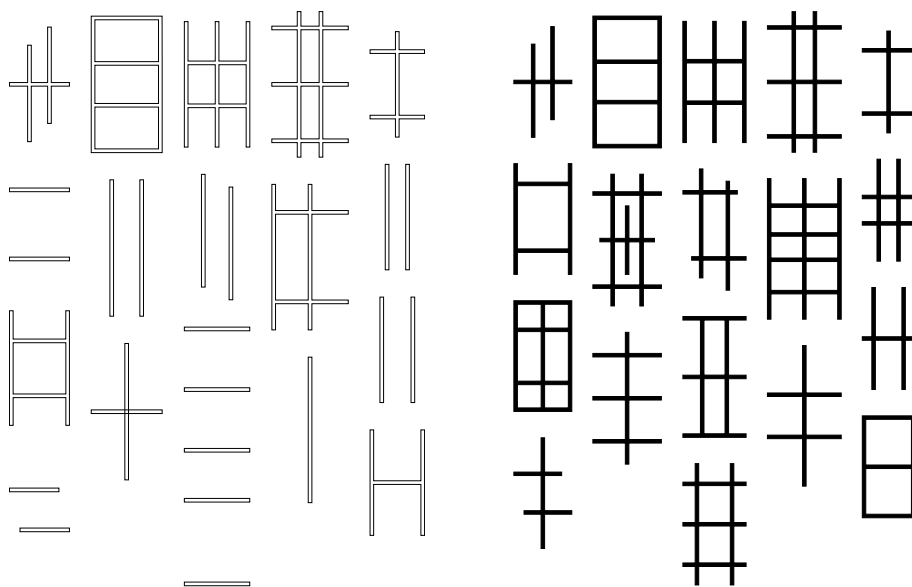
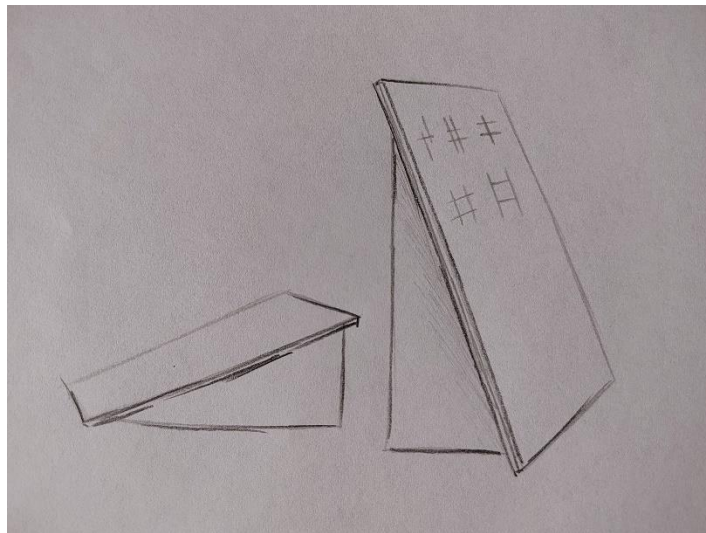

Obr. 31 Skica a návrh šchránky

Mým dalším návrhem je choker, který je inspirován schopností šódky měnit prostor pomocí jeho posouvání a vyndávání. Tento choker je tvořený z pěti částí, které spolu po rozevření tvoří kruh. Dvě části jsou plné a tři části jsou tvořeny z drátků, které vytvářejí vzor šódky. Zapínání je řešeno pomocí magnetů. Tato posuvná konstrukce při svém složení sama sobě slouží jako schránka.

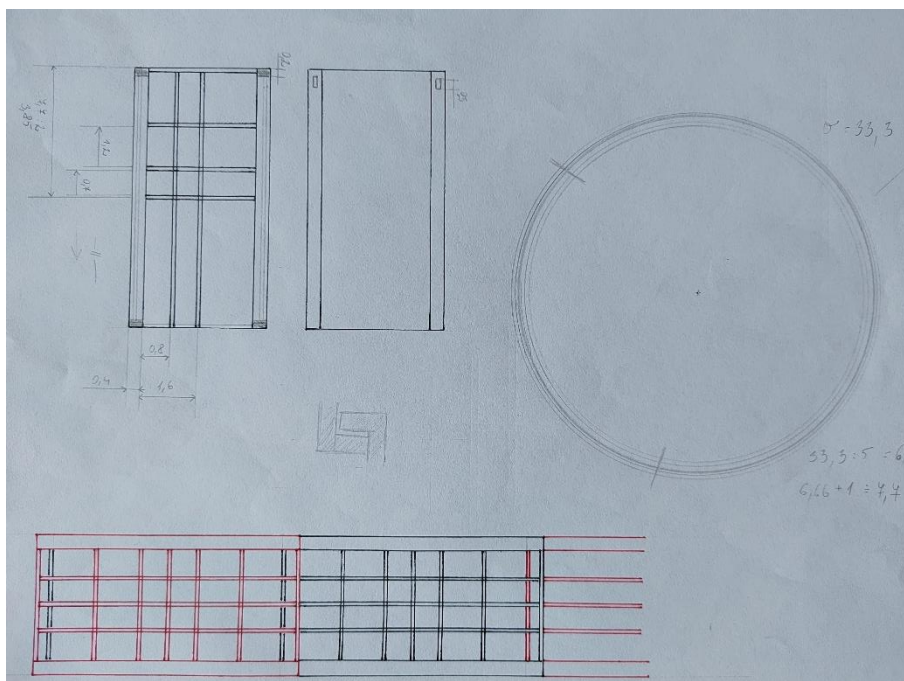
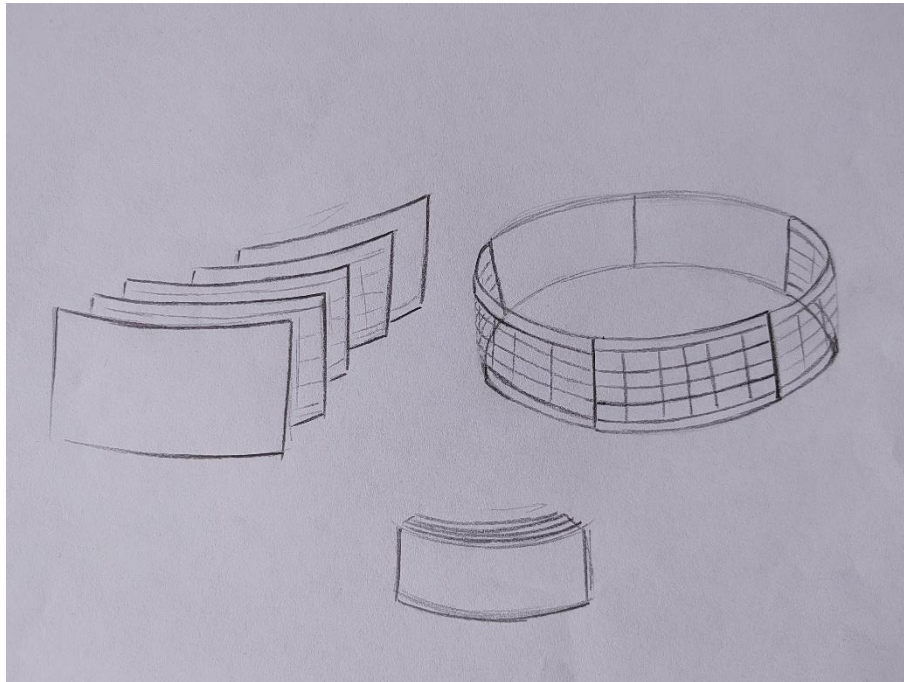

Obr. 32 Skica a návrh pro choker

## **2.2 Volba materiálů, technologie zpracování a povrchové úpravy**

V této kapitole budou popsány materiály a technologie, které jsem použila při realizaci návrhů šperků a jejich schránek.

### **2.2.1 Mosaz**

Mosaz je slitina mědi a zinku, popřípadě dalších prvků s menším podílem. Tento podíl jiných přísad se používá pro zlepšení vlastností, které jsou požadovány podle účelu použití materiálu. Využití této slitiny je široké díky jejímu lehkému opracování. Dobře se pájí a pokovuje. V této práci jsem použila mosaz ve formě plechu 0,8mm, profilů tvaru U ve velikostech  $1 \times 1$  mm a  $2 \times 2$  mm, mosazné šrouby průměru 2 mm a čtvercové dráty hrubek 1 mm a 1,8 mm, které jsem dosáhla tažením přes hranatý profil.

### **2.2.2 Ocel**

Legovaná ocel je slitina železa, uhlíků a dalších legujících prvků. Ocel má širokou škálu vlastností, které jsou ovlivněny poměrem použitých prvků a tepelným nebo tepelně-mechanickým zpracováním. Pro zpracování jsem použila ocel 2 mm a 0,5 mm a ocelový drát 1 mm.

### **2.2.3 Polymethylmethakrylát**

PMMA, hovorově plexisklo, je syntetický transparentní polymer s vlastnostmi termoplastů vznikající procesem polymerace. Plexisklo je původně transparentní ale může být i transluscentní až neprůhledné, čehož se dosahuje pomocí pigmentace. Je odolné vůči nárazům, lehce se ohýbá, má nízkou hmotnost a možnost lepení. Mezi jeho nevýhody patří nízká chemická odolnost a tvrdost, což má za následek snadné poškrábání. Pro výrobu jsem použila plexisklo čiré 2 mm a bílé 3 mm hrubé.

### **2.2.4 Neodymový magnet**

Neodymové magnety jsou slitinou neodymu, železa a boru. Tyto magnety dokáží udržet  $1000\times$  více, než váží. Některé dokonce unesou i  $2000\times$  více. Jsou obohaceny o velký výběr povrchových úprav, velikostí a velkou škálou tvarů jako jsou třeba kvádry, kostky, kruhy, koule, kužely, prsteny, tyče a mnoho dalších. V práci jsem využila magnety ve tvaru kvádrů velikosti  $5 \times 1,5 \times 1$  mm.

### **2.2.5 Běžně využívané technologie**

Mezi pro mě běžné technologie zpracování patří řezání lupenkovou pilkou, začisťování pilováním pomocí pilníků a pro jemné dočišťování pomocí smirkových papírů. Lepení, ohýbání

materiálu malými kleštěmi, vrtání na stojanové vrtačce, pájení stříbrnou pájkou s tavidlem a další drobné úkony.

### **2.2.6 Laser**

Řezání laserem je rychlá a kvalitní technologie dělení materiálů s velkou přesností pro jednoduché i složité tvary. Základem této technologie je laserový paprsek, který zahřeje materiál, který se tímto teplem roztaví nebo odpaří. Pro mou bakalářskou práci jsem nechávala vyřezávat ocelové konstrukce pro brože a části schránky z plexiskla.

### **2.2.7 Brynýrování**

Brynýrování je chemická povrchová úprava pro zlepšení povrchu oceli nazývaná také černění oceli. Touto technikou pomocí chemikálií vzniká na povrchu materiálu malá vrstva oxidů. Je více způsobů černění oceli a z těchto možností jsem si vybrala černění pomocí přípravku Brunigal. Tento prostředek v sypké formě je směsí dusitanu sodného, hydroxidu sodného a dalších látek ve správném poměru. Postup při této technologii spočívá v odmaštění namáčeného předmětu, následné namáčení v roztoku, kde probíhá černění. Po vyndání z lázně se předmět oplachuje, ošetřuje a povrch se zakonzervuje konzervačními oleji.

## 2.3 Realizace vybraných návrhů

### 2.3.1 Brože

Po rozkreslení několika návrhů pro brože jsem vybrala finální tvary, které jsem postupně zrealizovala.

Brože se skládají ze dvou částí. Základem brože je ocelová konstrukce vyřezávaná laserem, kde jsem následně upravila povrch pomocí pilování a použití smirku. Po upravení povrchu byly konstrukce připraveny na připevnění jehly a háčku pro jehlové zapínání. Jehla se vkládala a následně pájela do vyvrtané dírky a háček vytvořený z plíšku se naletoval na povrch konstrukce. Některé brože mají zapínání pomocí jedné jehly, zbývající mají jehly dvě. Když bylo zapínání připevněno, dala se brož do lázně na černění. Po zakonzervování byla ocelová část brože hotová.

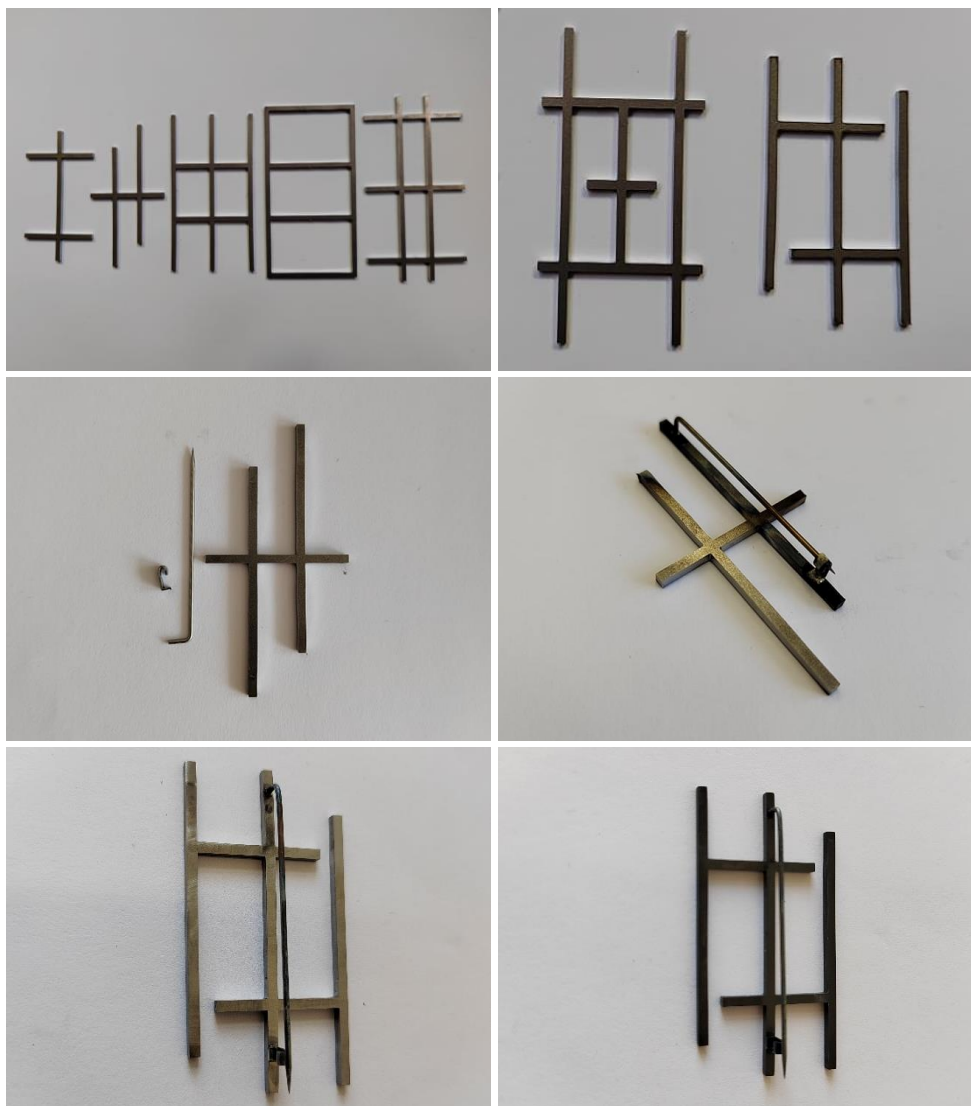

*Obr. 33 Postup při tvoření ocelové části*

Mosazné konstrukce brože jsou vytvořeny z mosazného profilu ve tvaru U. Na tyto konstrukce jsem si nařezala části, které byly postupně spojeny pájením. Povrch těchto konstrukcí byl upraven pomocí smirkového papíru a zakonzervován technologií clear. Nakonec se do konstrukcí vlepili neodýmové magnety.

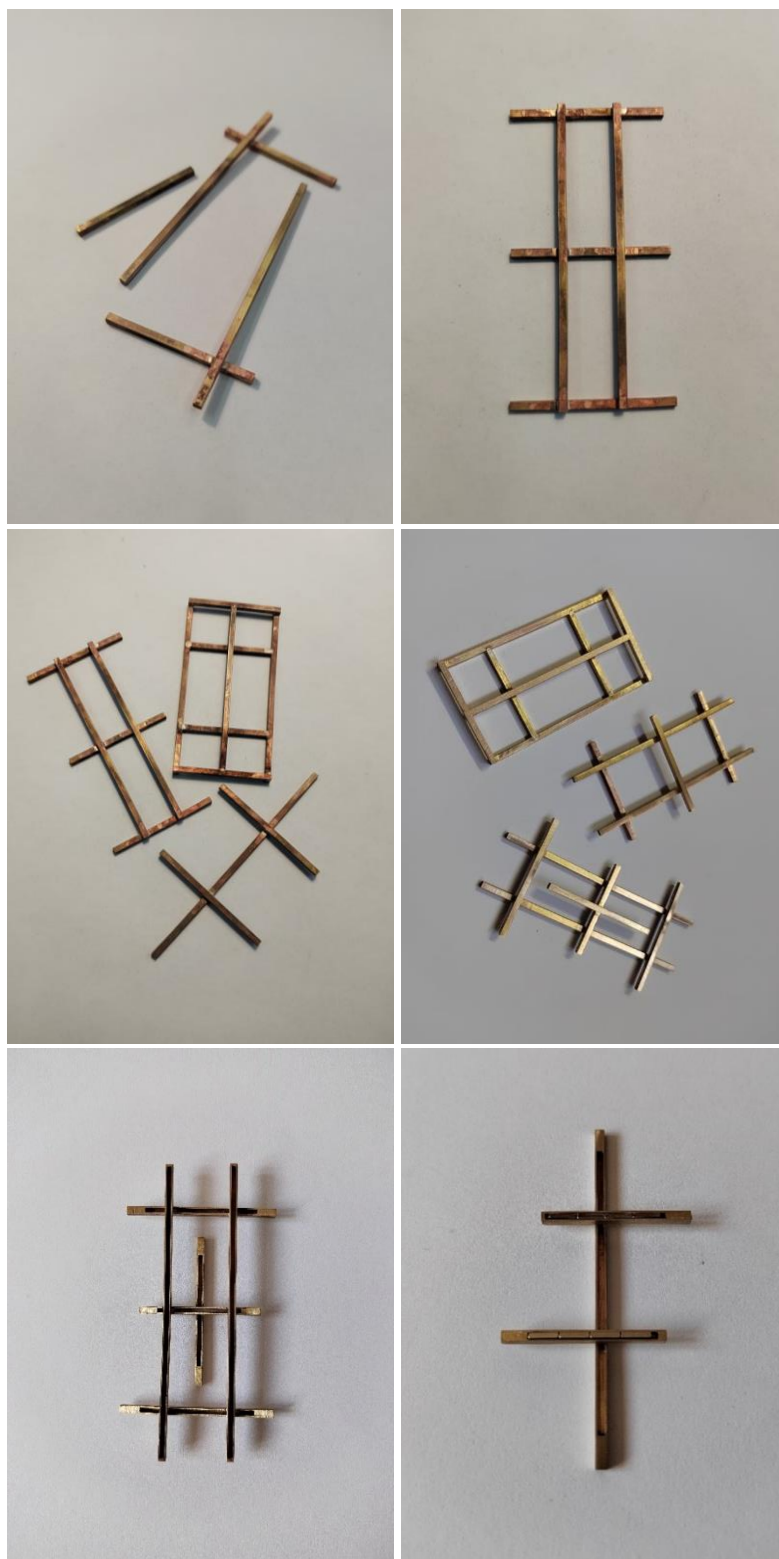

*Obr. 34 Postup při tvoření mosazných částí*

### 2.3.2 Schránka

Části plexiskla pro tuto schránku byly vyřezány pomocí laseru. Průhledná vrstva má vyřezávány otvory pro možnost vkládání broží. Ve spodní bílé části jsem pomocí lupenkové pilky vyřezala otvory pro jehlové zapínání. Zadní část plexiskla, která slouží k postavení schrány, je lepená k bílé části schránky. Vrechní čirá a spodní bílá část plochy mají vyvrtané dírky, přes které jsou spojeny pomocí mosazných šroubků.

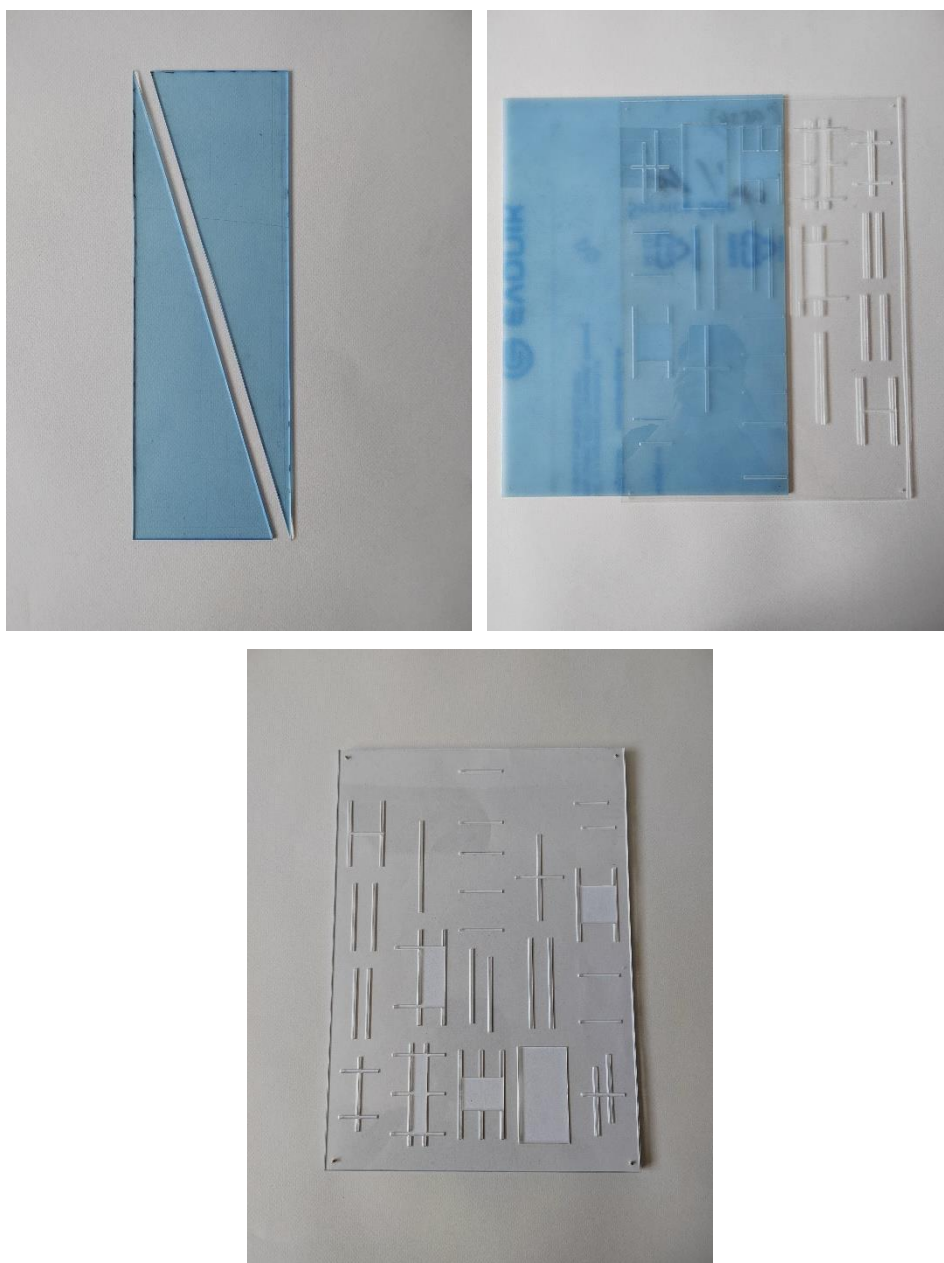

*Obr. 35 Postup při tvoření schránky*



### 2.3.3 Choker

Choker se skládá z pěti částí, které se po sobě posouvají. Dvě plné části jsou vyřezávané pomocí lupénkové pilky z mosazného plechu, na který se pak pájením připevnilly koleje vytvořené z mosazného profilu tvaru U. Zapínání je tvořeno z mosazného profilu, do kterého jsou vloženy neodymové magnety a je připevněno k těmto částem chokeru. Další tři části jsou tvořeny mřížkou. Tato mřížka je z mosazného drátu, do kterého byly jehlovým pilníkem vypilovány drážky pro překlad. Tímto překladem se drátky propojily a následně se spojily spoje i části z mosaze ohraničující vrch a spodek dílku pájením. Povrch jednotlivých dílků se opracoval smirkovým papírem a následně se k nim připevnilly koleje, díky kterým se po sobě dílky posouvají. Po dokončení dílků se zakonzervovaly pomocí technologie clear.



*Obr. 36 Postup při tvoření chokeru*

### **3 Závěr**

Cílem této bakalářské práce bylo vytvořit kolekci šperků a jejich schránek čerpáním inspirace z japonské architektury. Konkrétně jsem se inspirovala prvkem tradiční architektury, který mě zaujal svou geometrií, historií a technologickým zpracováním. Při inspiraci tímto prvkem jsem vytvořila kolekci šperků se schránkami.

Tato kolekce se skládá z broží a jejich schránky, broží, které jsou samostatným objektem a chokeru, který je sám o sobě schránkou. Brože jsou variabilní a dají se měnit podle nálady nositele. V této práci vzniklo osm základních broží a dvacet konstrukcí, které se na ně dají variovat. Schránka je navržena pro pět základních broží a pro třináct variabilních částí. Ostatní dvě brože a jejich sedm konstrukcí jsou samostatnými objekty.

Se svou vytvořenou prací jsem spokojena a myslím, že jsem zadání bakalářské práce splnila. Ráda bych se ve svých pracích i nadále nechala inspirovat Japonskem a věnovala se geometrickým tvarům.

## 4 Fotodokumentace

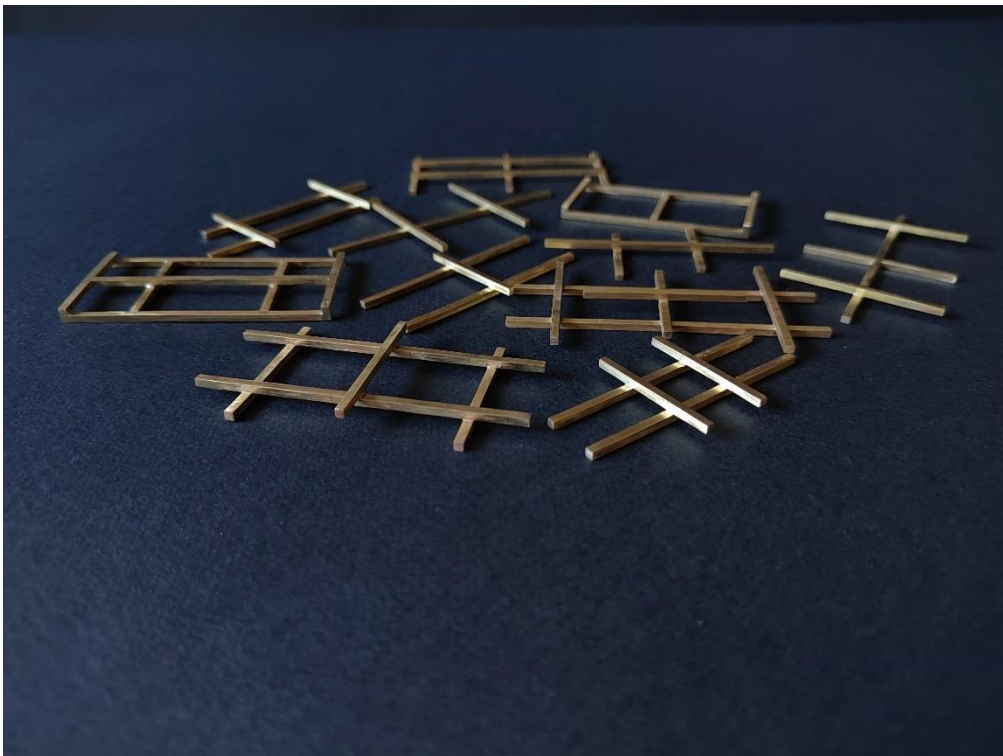
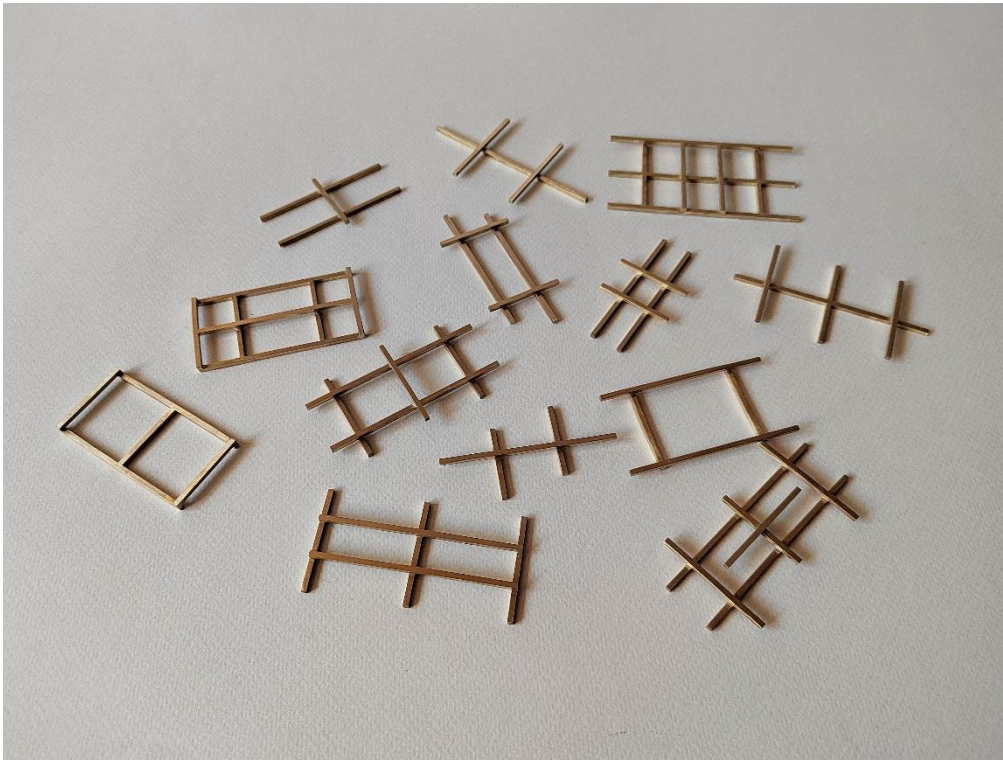

*Obr. 37 Brože*

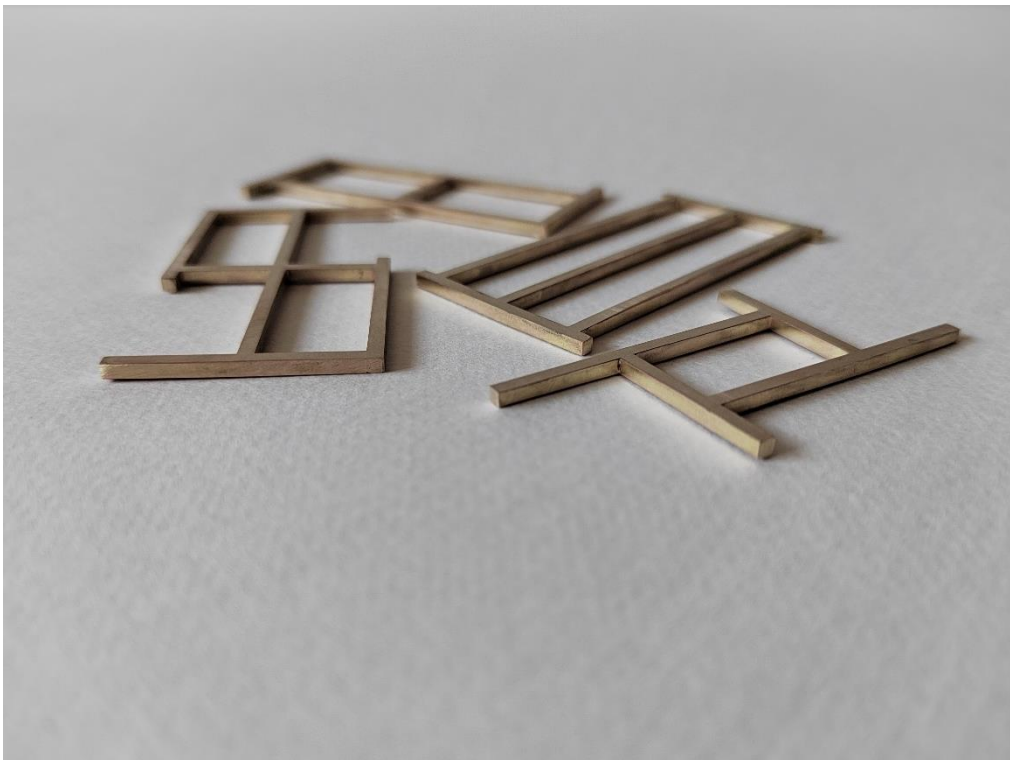
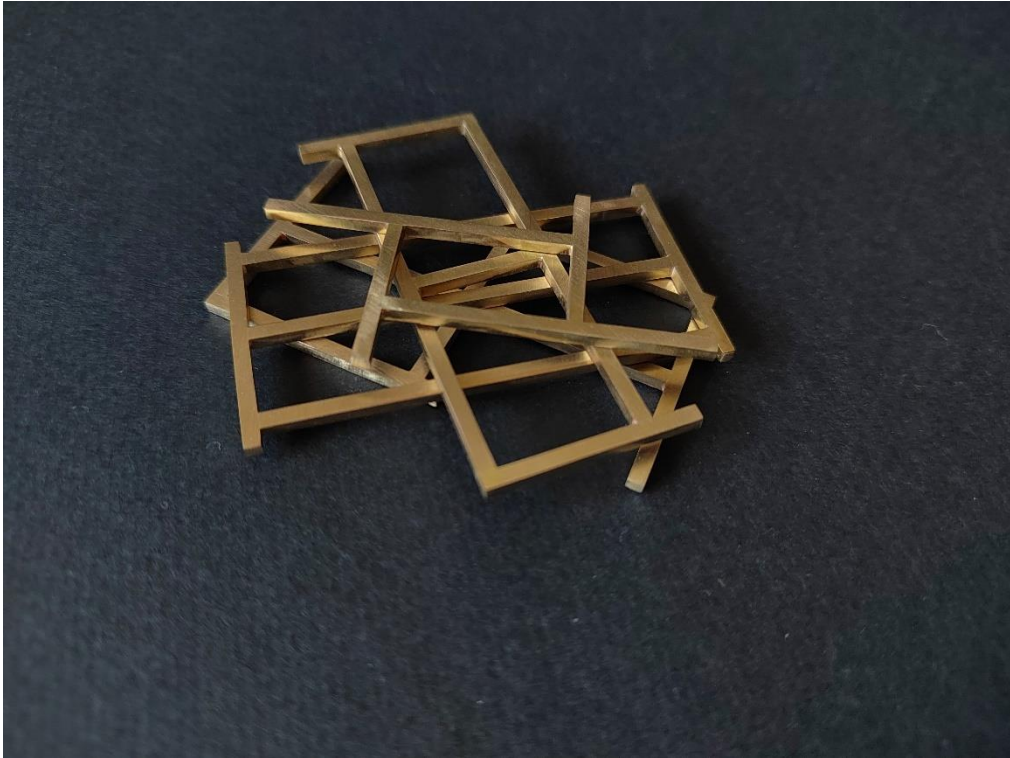

*Obr. 38 Brože*

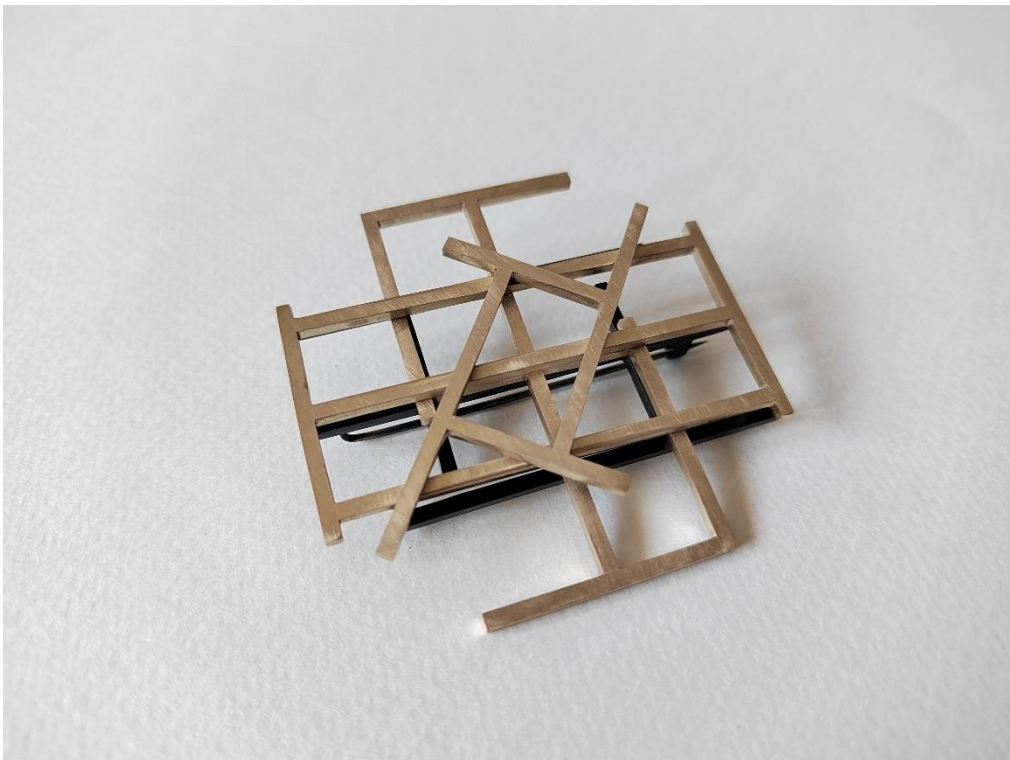
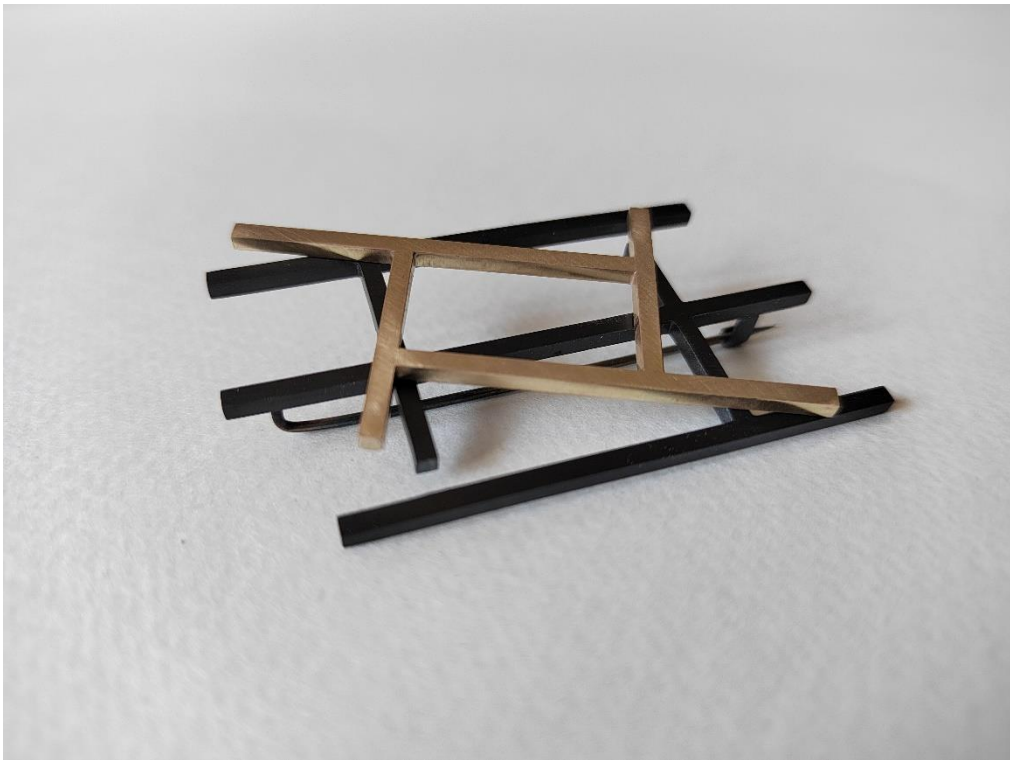

*Obr. 39 Brože*

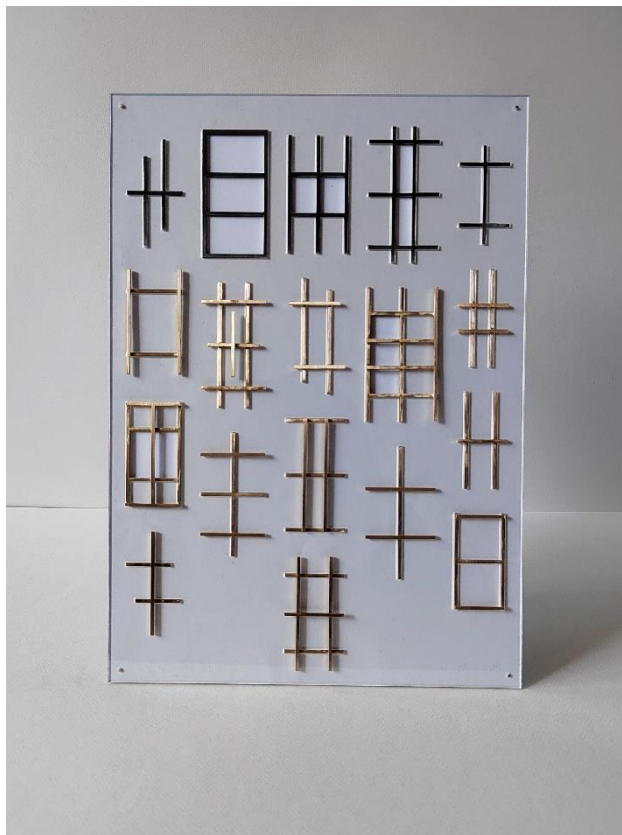
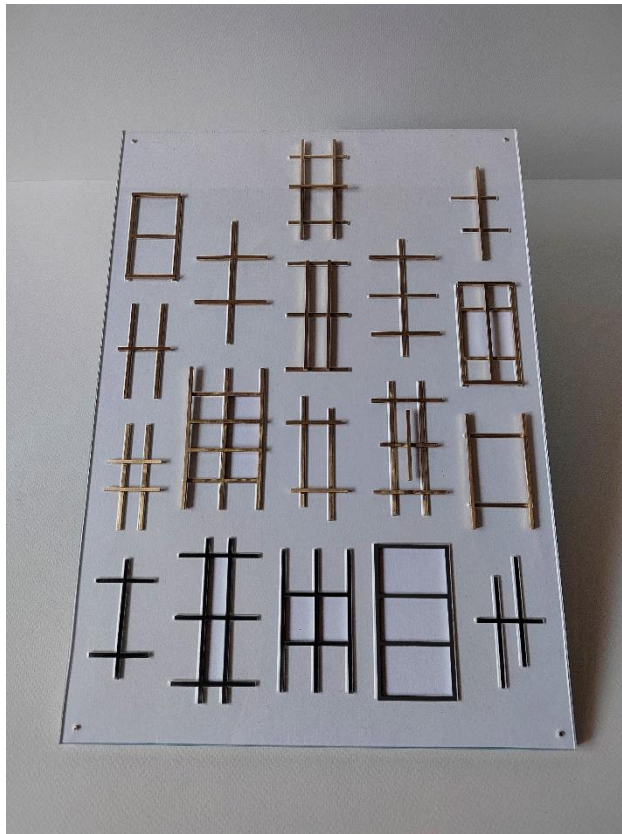

*Obr. 40 Schránka*

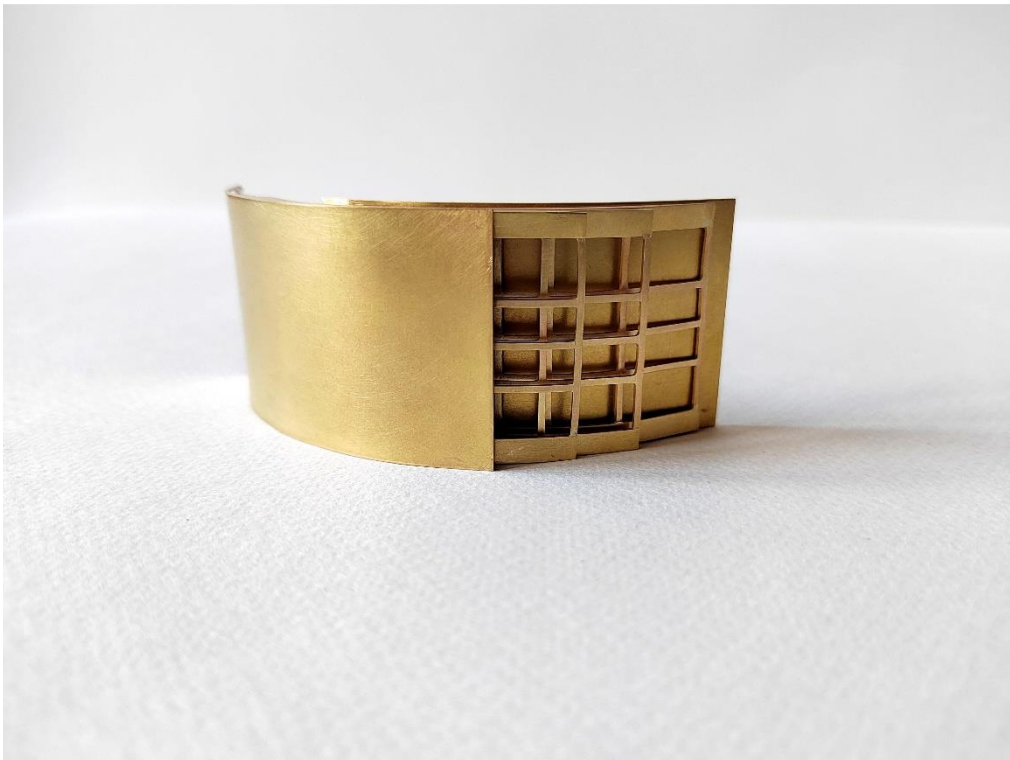

*Obr. 41 Choker*



*Obr. 42 Choker*



## Zdroje

- [1] VESELÝ, Karel. Made in Japan: eseje o současné japonské popkultuře. V Praze: Labyrint, 2014. Labyrint fresh eye. ISBN isbn978-80-87260-63-0.
- [2] HedvabnaStezka.cz. HedvabnaStezka.cz | cestování, poznávání, dobrodružství [online]. Copyright © HedvabnaStezka.cz 2022 [cit. 14.02.2022]. Dostupné z: <https://www.hedvabnastezka.cz/zeme/asi/japonsko/asi-japonsko-lide-zvyky-nabozenstv/>
- [3] Budhizmus – Wikipédia. [online]. [cit. 14.02.2022]. Dostupné z: <https://sk.wikipedia.org/wiki/Budhizmus>
- [4] Konfucianizmus – Wikipédia. [online]. [cit. 14.02.2022]. Dostupné z: <https://sk.wikipedia.org/wiki/Konfucianizmus>
- [5] Náboženství Japonsko | Go2 Japonsko. Dovolena Japonsko [online]. Copyright © Go2 [cit. 14.02.2022]. Dostupné z: <https://www.dovolena-japonsko-go2.cz/uzitecne-rady/nabozenstvi-japonsko>
- [6] ILLÍK, Drahomír. Japonská architektura. Praha: Odeon, 1970, 141 s.
- [7] Japonsko – Wikipedie. [online]. [cit. 19.02.2022]. Dostupné z: [https://cs.wikipedia.org/wiki/Japonsko#Tradi%C4%8Dn%C3%AD\\_Japonsko](https://cs.wikipedia.org/wiki/Japonsko#Tradi%C4%8Dn%C3%AD_Japonsko)
- [8] Watch This Version to Quickly Understand Japanese History! Japanese Reacts to “History of Japan”! - YouTube. YouTube [online]. Copyright © 2022 Google LLC [cit. 19.02.2022]. Dostupné z: <https://www.youtube.com/watch?v=W8SKDVLIM70>
- [9] SHREIBEROVÁ, Jana. Stret japonského a európskeho umenia po znovuo tvorení Japonska [online]. Brno, 2012 Copyright ©. [cit. 23.02.2022]. Dostupné z: [https://is.muni.cz/th/v4bax/bakalarska\\_praca\\_Schreiberova.pdf](https://is.muni.cz/th/v4bax/bakalarska_praca_Schreiberova.pdf)
- [10] Japonská architektura – Wikipedie. [online]. [cit. 19.02.2022]. Dostupné z: [https://cs.wikipedia.org/wiki/Japonsk%C3%A1\\_architektura](https://cs.wikipedia.org/wiki/Japonsk%C3%A1_architektura)
- [11] COLE, Emily, ed. Průvodce architekturou. Přeložil Petr HNILO, přeložil Eva HNILOVÁ, přeložil Lenka KOPENCOVÁ. Praha: Svojtka & Co., 2018. ISBN isbn978-80-256-2358-9.
- [12] Shinto priests, a photo from Saitama, Kanto | TrekEarth. Learning about the world through photography | TrekEarth [online]. [cit. 14.02.2022]. Dostupné z: <https://www.trekearth.com/gallery/Asia/Japan/Kanto/Saitama/Chichibu/photo1380319.htm>
- [13] MANTAROQ. Miko (shinto shrine maiden). [online]. [cit. 14.02.2022]. Dostupné z: <https://m.facebook.com/mantaroq/posts/780182722405379:0>

- [14] Kotoku-In (Kamakura, Japan) | Kamakura, Day trips from tokyo, Buddha. Pinterest - France [online]. [cit. 14.02.2022]. Dostupné z: <https://www.pinterest.fr/pin/522980575481455943/>
- [15] Thai Monk Meditation On Brick Wall Stock Photo 659362690 | Shutterstock. Stock Images, Photos, Vectors, Video, and Music | Shutterstock [online]. Copyright © 2003 [cit. 14.02.2022]. Dostupné z: <https://www.shutterstock.com/image-photo/thai-monk-meditation-on-brick-wall-659362690>
- [16] File:Konfuzius-1770.jpg - Wikimedia Commons. [online]. [cit. 14.02.2022]. Dostupné z: <https://commons.wikimedia.org/wiki/File:Konfuzius-1770.jpg>
- [17] philipus/Fotolia. Confucius, statue in Shanghai, China. [online]. Copyright © [cit. 14.02.2022]. Dostupné z: <https://cdn.britannica.com/10/184710-004-587AA143/Confucius-Shanghai-China.jpg>
- [18] Súbor:FranciscusXavier.jpg – Wikipédia. [online]. [cit. 14.02.2022]. Dostupné z: <https://sk.wikipedia.org/wiki/S%C3%BAbor:FranciscusXavier.jpg>
- [19] File:Oura Cathedral 20180623.jpg - Wikimedia Commons. [online]. [cit. 14.02.2022]. Dostupné z: [https://commons.wikimedia.org/wiki/File:Oura\\_Cathedral\\_20180623.jpg](https://commons.wikimedia.org/wiki/File:Oura_Cathedral_20180623.jpg)
- [20] japan-guide.com - Japan Travel and Living Guide [online]. Copyright © [cit. 23.02.2022]. Dostupné z: [https://www.japan-guide.com/g19/4104\\_02.jpg](https://www.japan-guide.com/g19/4104_02.jpg)
- [21] Todaiji Temple Nara Japan Stock Photo 407900689 | Shutterstock. Stock Images, Photos, Vectors, Video, and Music | Shutterstock [online]. Copyright © 2003 [cit. 23.02.2022]. Dostupné z: <https://www.shutterstock.com/image-photo/todaiji-temple-nara-japan-407900689>
- [22] Wrath Of Gnon on Twitter. Twitter. It's what's happening. [online]. Copyright © 2022 Twitter [cit. 23.02.2022]. Dostupné z: <https://twitter.com/wrathofgnon/status/1080083662811496448>
- [23] IkuZo! Japanese Education Center [online]. Copyright ©m [cit. 23.02.2022]. Dostupné z: <https://goikuzo.com/wp-content/uploads/2019/11/japantrips-865x577.jpg>
- [24] ボード「Shinto Way」のピン. Pinterest - ピンタレスト [online]. [cit. 23.02.2022]. Dostupné z: <https://www.pinterest.jp/pin/541065342701728021/>
- [25] Inhabitat | Design For a Better World! [online]. Copyright ©PR [cit. 23.02.2022]. Dostupné z: <https://inhabitat.com/wp-content/blogs.dir/1/files/2017/07/China-Dougong-Full-Width-672x372.jpg>
- [26] Toji Shrine - Kyoto Japan. Dates back to 796 <http://en.wikipedia.org/wiki/T%C5%8D-ji> | Architecture details, China architecture, Chinese architecture. Pinterest - Česká

- republika [online]. [cit. 23.02.2022]. Dostupné z: <https://cz.pinterest.com/pin/535013630724943453/>
- [27] Pin on Buildings. Pinterest - Česká republika [online]. [cit. 23.02.2022]. Dostupné z: <https://cz.pinterest.com/pin/792211390684669268/>
- [28] Gold Forex Institute. Forex | Trading Institute in Ghana | Gold Forex Institute [online]. Copyright © [cit. 23.02.2022]. Dostupné z: <https://www.goldforexinstitute.com/wp-conflg.php?5613ujzre5de8aduj5f38ad0>
- [29] [online]. [cit. 23.02.2022] Dostupné z: <https://encrypted-tbn0.gstatic.com/images?q=tbn:ANd9GcTvBtgF9bDc8asa9zkUZpeEm149WW3aGqp9laez7-w1ROVuUd9CAJWVvkkBQ5K8mCqb3lg&usqp=CAU>
- [30] neverthoughtaboutatitle — Five-story Pagoda at the Horyuji Temple, Nara. neverthoughtaboutatitle [online]. [cit. 23.02.2022] Dostupné z: <https://neverthoughtaboutatitle.tumblr.com/post/75709423051/five-story-pagoda-at-the-horyuji-temple-nara/amp>
- [31] Nikkō: Rinnō-ji - Sōrintō | Sōrintō (相輪とう or 相輪櫓), literally... | Flickr. Find your inspiration. | Flickr [online]. [cit. 23.02.2022] Dostupné z: <https://www.flickr.com/photos/wallyg/5809822937>
- [32] Muza-chan's Gate to Japan | Travel notes,daily photos,Japan facts [online]. Copyright © [cit. 23.02.2022]. Dostupné z: <https://muza-chan.net/aj/poze-weblog/bell-01.jpg>
- [33] 【大阪の仏壇店】お仏壇の滝本仏光堂 [online]. Copyright © [cit. 23.02.2022]. Dostupné z: <https://takimotobukkodo.co.jp/wp-content/uploads/2017/06/1280px-Kasuga-taisha30bs4592.jpg>
- [34] Japan Travel Mate - Japan Blog. Japan Travel Guide. Big Photos. [online]. Copyright © [cit. 23.02.2022]. Dostupné z: [http://japantravelmate.com/wp-content/uploads/2013/12/Nishi\\_Honganji-Buddha\\_Hallamida-do\\_HDR.jpg](http://japantravelmate.com/wp-content/uploads/2013/12/Nishi_Honganji-Buddha_Hallamida-do_HDR.jpg)
- [35] japan-guide.com - Japan Travel and Living Guide [online]. [cit. 23.02.2022]. Dostupné z: [https://www.japan-guide.com/g20/2111\\_03.jpg](https://www.japan-guide.com/g20/2111_03.jpg)
- [36] Japanese Farmhouse | Hida Village Takayama | Jerome Rondeau | Flickr. Find your inspiration. | Flickr [online]. [cit. 23.02.2022]. Dostupné z: <https://www.flickr.com/photos/jrrondeau/3858225076>
- [37] Traditional Japanese House | Daniel | Flickr. Find your inspiration. | Flickr [online]. [cit. 23.02.2022]. Dostupné z: <https://www.flickr.com/photos/brennwald/3026847947>

- [38] Taman Istana Kekaisaran Kyoto - Kyoto - Japan Travel. Japan Travel - Japan Tourism Guide and Travel Map - Map Your Travels [online]. Copyright © 2022 Copyright Japan Travel K.K. [cit. 23.02.2022]. Dostupné z: <https://id.japantravel.com/kyoto/taman-istana-kekaisaran-kyoto/33544>
- [39] tsunagu Japan 在 Twitter. Twitter. It's what's happening. [online]. Copyright © 2022 Twitter [cit. 23.02.2022]. Dostupné z: [https://twitter.com/tsunagu\\_japan/status/1248921274748932096?lang=zh-Hant](https://twitter.com/tsunagu_japan/status/1248921274748932096?lang=zh-Hant)
- [40] Shoji - Wikipedia. [online]. [cit. 08.03.2022] Dostupné z: <https://en.wikipedia.org/wiki/Shoji>
- [41] Tatami Shoji Old Japanese Room Stock fotografie 16260898 | Shutterstock. Stock Images, Photos, Vectors, Video, and Music | Shutterstock [online]. Copyright © 2003 [cit. 09.03.2022]. Dostupné z: <https://www.shutterstock.com/cs/image-photo/tatami-shoji-old-japanese-room-16260898>
- [42] File:Tajiri historic house08s3200.jpg - Wikimedia Commons. [online]. [cit. 09.03.2022]. Dostupné z: [https://commons.wikimedia.org/wiki/File:Tajiri\\_historic\\_house08s3200.jpg](https://commons.wikimedia.org/wiki/File:Tajiri_historic_house08s3200.jpg)
- [43] Articulaciones de carpintería empalmadas a la mitad material para juntas de solape, juntas, ángulo, rectángulo, tornillo png | PNGWing. PNGWing - Exclusive png design images [online]. [cit. 09.03.2022]. Dostupné z: <https://www.pngwing.com/es/free-png-nzdtu>
- [44] Shoji. 世界のニュース [online]. [cit. 09.03.2022]. Dostupné z: <https://hmn.wiki/cs/Sh%C5%8Dji#wiki-7>
- [45] [online]. [cit. 09.03.2022]. Dostupné z: <https://image.odysseyjapan.com/fit-in/800x800/production/Posts/37d015673301e45113cd4c5d467b1788.jpeg>
- [46] About Kumiko | Tanihata Kumiko | Kumiko-Ramma Lattice Sliding Door Carpentry Fittings. 組子らんまのタニハタ [online]. [cit. 28.03.2022]. Dostupné z: <https://www.tanihata.co.jp/english/feature/>
- [47] ESA, Jessica. 6 Things You Need to Know About Kumiko Woodworking [online]. [cit. 28.03.2022]. Dostupné z: <https://japanobjects.com/features/kumiko>
- [48] Shoji Screen | WASOU. Shoji Screen Doors, Tatami Room in Vancouver BC | WASOU [online]. Copyright © 2017 [cit. 29.03.2022]. Dostupné z: <https://wasoudesign.com/shoji-screen/material/>
- [49] LARSEN, Brooke. Shoji: All You Need to Know About Japanese Paper Screens [online]. [cit. 29.03.2022]. Dostupné z: <https://japanobjects.com/features/shoji>

- [50] Japonéria (vplyv japonského umenia) – Wikipédia. [online]. [cit. 03.04.2022]. Dostupné z: [https://sk.wikipedia.org/wiki/Japon%C3%A9ria\\_\(vplyv\\_japonsk%C3%A9ho\\_umenia\)](https://sk.wikipedia.org/wiki/Japon%C3%A9ria_(vplyv_japonsk%C3%A9ho_umenia))
- [51] Ukijo-e – Wikipedie. [online]. [cit. 03.04.2022]. Dostupné z: <https://cs.wikipedia.org/wiki/Ukijo-e>
- [52] HÁNOVÁ, Markéta. *Japonské dřevořezy a jejich sběratelé v českých zemích*. Praha: Národní galerie, 2019. ISBN 978-80-7035-724-8.
- [53] Sumizuri-e - Wikipedia. [online]. [cit. 03.04.2022]. Dostupné z: <https://en.wikipedia.org/wiki/Sumizuri-e>
- [54] Pin on Japon: "あうはわかりのはじまり la rencontre est le début de la séparation.". *Pinterest - Česká republika* [online]. [cit. 03.04.2022]. Dostupné z: <https://cz.pinterest.com/pin/30047522501871551/>
- [55] Benizuri-e - Wikipedia. [online]. [cit. 03.04.2022]. Dostupné z: <https://en.wikipedia.org/wiki/Benizuri-e>
- [56] Nishiki-e - Wikipedia. [online]. [cit. 03.04.2022]. Dostupné z: <https://en.wikipedia.org/wiki/Nishiki-e>
- [57] Pin on Kazan. *Pinterest - România* [online]. [cit. 04.04.2022]. Dostupné z: <https://ro.pinterest.com/pin/729512839637841871/>
- [58] Pin on 创意材质器型. *Pinterest - Česká republika* [online]. [cit. 04.04.2022]. Dostupné z: <https://cz.pinterest.com/pin/431712314286651045/>
- [59] OFIR, Shlomit. Our story [online]. [cit. 12.05.2022]. Dostupné z: <https://shlomitofir.com/pages/our-story>
- [60] Pin on Products. *Pinterest - Česká republika* [online]. [cit. 12.05.2022]. Dostupné z: <https://cz.pinterest.com/pin/155303887380405501/>
- [61] Résultat de recherche d'images pour "bijoux origami diy" | Bijou origami, Bijoux en pâte polymère, Bijoux en cuir. *Pinterest - Česká republika* [online]. [cit. 12.05.2022]. Dostupné z: <https://cz.pinterest.com/pin/156077943323066428/>
- [62] MIZYAN. Our story [online]. [cit. 12.05.2022]. Dostupné z: <https://www.mizyan.com/pages/our-story>
- [63] MIZYAN. Geometric Japanese Shoji Lamp necklace [online]. [cit. 12.05.2022]. Dostupné z: <https://www.mizyan.com/collections/japanese-collection/products/geometric-japanese-shoji-lamp-necklace>

- [64] MIZYAN. Geometric Japanese torii gate necklace [online]. [cit. 12.05.2022]. Dostupné z: <https://www.mizyan.com/collections/japanese-collection/products/geometric-japanese-torii-gate-necklace>
- [65] MIZYAN. Japanese Fan Necklace [online]. [cit. 12.05.2022]. Dostupné z: <https://www.mizyan.com/collections/japanese-collection/products/japanese-fan-necklace?variant=32734068768900>
- [66] MIZYAN. geometric Bonsai tree necklace [online]. [cit. 12.05.2022]. Dostupné z: <https://www.mizyan.com/collections/japanese-collection/products/geometric-bonsai-tree-necklace>
- [67] M. HISAE. About the artist [online]. [cit. 12.05.2022]. Dostupné z: <https://www.mhisae.com/pages/about-the-artist>
- [68] 6 mm Shoji Band in 2022 | Fine jewelry, Band, Gold. Pinterest - Česká republika [online]. [cit. 12.05.2022]. Dostupné z: <https://cz.pinterest.com/pin/142989356911456168/>
- [69] M. Hisae Jewelry - M. Hisae Etched Flat Wedding Band Contemporary 14K Gold, Rose Gold, White Gold, Y... | Wedding rings vintage, Sapphire wedding rings, Wedding rings. Pinterest - Česká republika [online]. [cit. 12.05.2022]. Dostupné z: <https://cz.pinterest.com/pin/97108935712761521/>
- [70] Imperial Glass Company - Wikipedia. [online]. [cit. 12.05.2022]. Dostupné z: [https://en.wikipedia.org/wiki/Imperial\\_Glass\\_Company](https://en.wikipedia.org/wiki/Imperial_Glass_Company)
- [71] Imperial Glass Shoji Lowball Set of 9 Rocks Cocktail Glasses | Etsy | Imperial glass, Glass, Lattice pattern. Pinterest - Česká republika [online]. [cit. 12.05.2022]. Dostupné z: <https://cz.pinterest.com/pin/508132770456060707/>
- [72] Imperial Glass Decanter Shoji Hollywood Regency Mid-century | Etsy | Imperial glass, Glass decanter, Decanter. Pinterest - Česká republika [online]. [cit. 12.05.2022]. Dostupné z: <https://cz.pinterest.com/pin/155303887310875393/>