

Univerzita Hradec Králové

Filozofická fakulta

**Bakalářská práce**

2022

Leona Řadová

Univerzita Hradec Králové

Filozofická fakulta

Historický Ústav

# **Výstavní prezentace historie skautingu na příkladu Třebechovic pod Orebem**

Bakalářská práce

Autor: Leona Řadová  
Studijní program: Historické vědy  
Studijní obor: Prezentace a ochrana kulturního dědictví  
Forma studia: Prezenční  
Vedoucí práce: PhDr. Zdeněk Zahradník

Hradec Králové, 2022



## Zadání bakalářské práce

**Autor:** Leona Řadová  
**Studium:** F19BP0231  
**Studijní program:** B7105 Historické vědy  
**Studijní obor:** Prezentace a ochrana kulturního dědictví  
**Název bakalářské práce:** Výstavní prezentace historie skautingu na příkladu Třebechovic pod Orebem  
**Název bakalářské práce AJ:** Exhibition presentation of the history of scouting on the example Třebechovice pod Orebem

### Cíl, metody, literatura, předpoklady:

Hlavním tématem bude srovnání výstavních prezentací skautského hnutí.

Celá bakalářská práce se bude rozdělovat na textovou a přílohou část. V úvodu textové části bude popsáno stručné shrnutí forem a principů muzejního vystavování a jejich fungování. V druhé části bude představeno několik skautských výstav, pořádaných v nedávné době a zaměřených na jejich historii, především na sté výročí. Tyto výstavy budou posuzovány subjektivním pohledem, převážně z obsahového hlediska, s následným porovnáním společných a výlučných rysů. V práci budou sděleny i otázky, jak je představován v expozicích tento historický fenomén ne-skautské veřejnosti. Třetí část bude věnována konkrétní historii skautingu v Třebechovicích pod Orebem. Historie zde bude zpracována písemnou formou a následně bude vytvořen návrh obsahového scénáře pro 110. výročí vzniku spolku Kroužku skautů v Třebechovicích pod Orebem, v roce 1912, prvních skautů českého venkova, které případně na rok 2022. Závěrem práce bude stručné srovnání informační hodnoty jednotlivých výstav pro veřejnost.

V přílohové části bude obsažena fotodokumentace sledovaných výstav, případně jejich písemné či obrazové prameny.

### LITERATURA SKAUTING TŘEBECHOVICE

BŘICHÁČEK, Václav, *Skautské putování po stezce životem*, Praha 1995.

CIHLÁŘ, Josef a kol., *Almanach, 100 let skautingu v Třebechovicích pod Orebem*, Třebechovice pod Orebem 2012.

HURIKÁN, Bob, *Dějiny trampingu*, Praha 1990.

NAGY, László, *250 miliónů skautů*, Praha 1999.

NOSEK, Václav, *Cestou k pramenům: historie skautingu v obrazech*, Praha 2012.

SVOJŠÍK, Antonín Benjamin, *Základy junáctví*, 1991.

ŠANTORA Roman (ed.), *Skautské století: dobrodružný příběh 100 let českého skautingu*, Praha 2012.

### LITERATURA MUZEJNÍ VYSTAVOVÁNÍ

BENEŠ, Josef, *Muzeologický slovník*, Praha 1978.

BENEŠ Josef, *Základy muzeologie*, Opava 1997.

JAGOŠOVÁ Lucie - JUVA Vladimír - MRÁZKOVÁ Lenka, *Muzejní pedagogika, Metodologické a didaktické aspekty muzejní edukace*, Brno 2010.

ŽALMAN, Jiří, *Příručka muzejníkovy I. Tvorba, evidence, inventarizace a bezpečnost sbírek v muzeích a galeriích*, Praha 2010.

ŽALMAN, Jiří, *Příručka muzejníkovy II. Metodické pokyny ministerstva kultury*, Praha 2006.

**Zadávací pracoviště:** Historický ústav,  
Filozofická fakulta  
**Vedoucí práce:** PhDr. Zdeněk Zahradník  
**Oponent:** Mgr. Irena Kapustová, Ph.D.  
**Datum zadání závěrečné práce:** 27.11.2019

## **Prohlášení**

Prohlašuji, že jsem tuto bakalářskou práci vypracovala pod vedením vedoucího bakalářské práce samostatně a uvedla jsem všechny použité prameny a literaturu.

V Hradci Králové dne ...

.....

## **Poděkování**

Děkuji vedoucímu práce Ph.Dr. Zdeňku Zahradníkovi za odborné vedení bakalářské práce. Velmi mu děkuji za veškeré konzultace a trpělivost s mou prací. Také bych zde chtěla poděkovat všem skautům, kteří mně dodali všechny potřebné podklady. Nesmím zapomenout ani na svou rodinu, jež mě v celém studiu vždy velmi podporovala.

## **Anotace**

ŘADOVÁ, Leona, *Výstavní prezentace historie skautingu na příkladu Třebechovic pod Orebem*, Filozofická fakulta, Univerzita Hradec Králové, Hradec Králové 2022, 88 s. Bakalářská práce.

Hlavním tématem bude srovnání výstavních prezentací skautského hnutí.

Celá bakalářská práce se bude rozdělovat na textovou a přílohovou část. V úvodu textové části bude popsáno stručné shrnutí forem a principů muzejního vystavování a jejich fungování. Dále bude objasněna historie skautingu. Ve třetí části bude představeno několik skautských výstav, pořádaných v nedávné době a zaměřených na jejich historii, především na sté výročí. Tyto výstavy budou posuzovány subjektivním pohledem, převážně z obsahového hlediska, s následným porovnáním společných a výlučných rysů. V práci budou sděleny i otázky, jak je představován v expozicích tento historický fenomén neskautské veřejnosti. Čtvrtá část bude věnována konkrétní historii skautingu v Třebechovicích pod Orebem. Historie zde bude zpracována písemnou formou a následně bude vytvořen návrh obsahového scénáře pro 110. výročí vzniku spolku Kroužku skautů v Třebechovicích pod Orebem, v roce 1912, prvních skautů českého venkova, které připadne na rok 2022. Závěrem práce bude stručné srovnání informační hodnoty jednotlivých výstav pro veřejnost.

V přílohové části bude obsažena fotodokumentace sledovaných výstav, případně jejich písemné či obrazové prameny.

## **Klíčová slova**

Výstava, historie, 100 let, skauting, Třebechovice pod Orebem

## **Annotation**

ŘADOVÁ, Leona, *Exhibition presentation of the history of scouting on the example of Třebechovice pod Orebem*, Philosophical Faculty, University of Hradec Králové, Hradec Králové 2022, 88 p. Bachelor thesis.

The main topic will be a comparison of exhibition presentations of the scout movement.

The whole bachelor thesis will be divided into text and appendix. The introduction of the text part will describe a brief summary of the forms and principles of museum exhibitions and their functioning. The history of scouting will also be clarified. The third part will present several scout exhibitions, held recently and focus on their history, especially the centenary. These exhibitions will be judged from a subjective point of view, mainly in terms of content, with a subsequent comparison of common and exclusive features. The work will also address the questions of how this historical phenomenon of the non-scout public is presented in the exhibitions. The fourth part will be devoted to the specific history of scouting in Třebechovice pod Orebem. The history will be processed in writing and then a draft content scenario will be created for the 110th anniversary of the Scout Circle in Třebechovice pod Orebem, in 1912, the first scouts of the Czech countryside, which will fall in 2022. The conclusion will be a brief comparison of information for public.

The appendix will contain photo documentation of the monitored exhibitions, or their written or pictorial sources.

## **Keywords**

Exhibition, history, 100 years, scouting, Třebechovice pod Orebem

## Obsah

<b>ÚVOD</b> .....	<b>10</b>
<b>1 MUZEJNÍ VÝSTAVNICTVÍ</b> .....	<b>11</b>
<b>2 SKAUTING</b> .....	<b>15</b>
2.1    VZNIK SKAUTINGU VE SVĚTĚ.....	15
2.2    SKAUTING V ČESKÝCH ZEMÍCH .....	16
2.3    CHARAKTERISTICKÉ RYSY A HLAVNÍ CÍLE SKAUTINGU .....	21
<b>3 SKAUTSKÉ VÝSTAVY</b> .....	<b>25</b>
3.1    CHARAKTERISTIKA VÝSTAV .....	25
3.2    METODA VÝZKUMU .....	25
3.2.1    Výstava „100 let skautingu v Jičíně“ .....	26
3.2.2    Výstava „Trochu lepší svět-století skautingu“ v Praze.....	27
3.2.3    Výstava „100 let skautingu v Třebelchovicích pod Orebem“ .....	29
3.2.4    Výstava „100 let skautingu v České Skalici“ .....	31
3.2.5    Výstava „100 let skautingu v Nové Pace“ .....	32
3.2.6    Výstava „100 let skautingu v Hořicích“ .....	34
3.2.7    Výstava „100 let dobrušských skautů“ .....	37
3.2.8    Výstava „Skauting na Chrudimsku“ .....	39
3.3    SHRNUTÍ VÝSTAV .....	41
<b>4 SKAUTING V TŘEBELCHOVICÍCH POD OREBEM</b> .....	<b>46</b>
4.1    ZPRACOVÁNÍ DĚJIN SKAUTINGU V TŘEBELCHOVICÍCH POD OREBEM V ALMANACHU Z ROKU 2012 .....	46
4.2    ZAČÁTKY JEŠTĚ ZA RAKOUSKO-UHERSKA 1912–1918.....	47
4.3    MEZIVÁLEČNÉ OBDOBÍ ROZKVĚTU 1919–1940 .....	48
4.4    POVÁLEČNÁ OBNOVA JUNÁKA 1945–1950 .....	51
4.5    POKUS O OBNOVU ČINNOSTI JUNÁKA 1968–1970 A DÁLE DO ROKU 1989.....	52
4.6    NOVODOBÁ HISTORIE SKAUTSKÝCH TŘEBELCHOVIC 1989–2022 .....	55
4.6.1    Skautský dům .....	55
4.6.2    Štěnkov.....	56
4.6.3    Oddíly.....	57
4.6.4    Činnost střediska.....	58
4.6.4.1    Plesy .....	58
4.6.4.2    Okolo Orebu .....	59
4.6.4.3    Skautský orientační běh.....	59
4.6.4.4    Tábory .....	59
4.6.4.5    Betlémské světlo.....	60
4.6.5    Vyznamenání členové střediska.....	60
<b>5 NÁVRH OBSAHOVÉHO SCÉNÁŘE VÝSTAVY</b> .....	<b>62</b>



5.1	UMÍSTĚNÍ VÝSTAVY .....	62
5.2	NÁVRH ČLENĚNÍ PROSTORU .....	62
5.2.1	1. PANEL-úvodní.....	64
5.2.2	2. PANEL.....	65
5.2.3	3. PANEL.....	66
5.2.4	4. PANEL.....	67
5.2.5	5. PANEL.....	68
5.2.6	6. PANEL.....	69
5.2.7	7. PANEL.....	70
5.2.8	8. PANEL.....	71
5.2.9	9. PANEL.....	72
5.2.10	10. PANEL .....	73
5.2.11	11. PANEL .....	74
5.2.12	12. PANEL .....	75
5.2.13	13. PANEL .....	76
5.2.14	14. PANEL .....	77
5.2.15	15. PANEL-realizační tabulka .....	78
	<b>ZÁVĚR.....</b>	<b>79</b>
	<b>SEZNAM POUŽITÉ LITERATURY A PRAMENŮ .....</b>	<b>81</b>
	<b>SEZNAM PŘÍLOH, TABULEK A OBRÁZKŮ .....</b>	<b>85</b>
	<b>PŘÍLOHY .....</b>	<b>I</b>
	<b>TABULKY .....</b>	<b>IX</b>
	<b>OBRÁZKY .....</b>	<b>XVIII</b>

### **Seznam použitých zkratk**

atd.	a tak dále
apod.	a podobně
B.-P.	Robert Baden-Powell
cm	centimetr
km	kilometr
mm	milimetr
např.	například
TPO	Třebechovice pod Orebem
tzv.	tak zvaně
viz obr. č.	viz obrázek číslo

## Úvod

Celá práce se zabývá srovnáním výstavních prezentací skautského hnutí, jejich možnostmi a limity. Rozděluje se na textovou a přílohovou část.

Po nezbytných úvodních pasážích, představujících anotaci a klíčová slova, následuje první kapitola s názvem Muzejní vystavování. Jsou zde vysvětleny základní pojmy a principy fungování této problematiky z hlediska exponát-návštěvník/pozorovatel.

Druhá část má název Skauting. Rozděluje se na tři podkapitoly, ve kterých je nejprve stručně představena historie světového skautingu, dále pak skauting v českých zemích. Nakonec jsou zde shrnuty charakteristické rysy a hlavní cíle skautingu.

Ve třetí části s názvem Skautské výstavy je představeno několik skautských výstav, pořádaných v nedávné době a zaměřených na historii skautingu, především na jeho 100. výročí. Tyto výstavy jsou v práci posuzovány subjektivním pohledem, převážně z obsahového hlediska, s následným porovnáním společných a výlučných rysů. V práci jsou i položeny otázky, jak je představován v expozicích tento historický fenomén neskautské veřejnosti.

Čtvrtá část práce má název Skauting v Třebechovicích pod Orebem. Nejprve je představena celá jeho historie. Pak je tu vytvořen podrobný scénář výstavy k 110. výročí vzniku spolku Kroužku skautů v Třebechovicích pod Orebem, prvních skautů českého venkova, které připadne na rok 2022.

Závěr textové části celou práci hodnotí. Nejprve jsou zhodnoceny veškeré dosažené výsledky práce a pak je shrnuta metoda celého výzkumu a také obsah návrhu scénáře výstavy.

Přílohová část obsahuje fotodokumentaci sledovaných výstav a jiné přílohy potřebné pro výzkum, např. dopis s oslovením skautů.

# 1 Muzejní výstavnictví

Výsledkem této práce je návrh obsahového scénáře skautské výstavy, která bude mít za úkol představit široké veřejnosti historii a současnou činnost skautského hnutí v Třebechovicích pod Orebem. I když její organizátoři a tvůrci nejsou žádní profesionálové pracující v nějaké instituci muzejního typu, bude mít tato prezentace částečně povahu „muzejní“ výstavy. Je proto velmi důležité v úvodu práce ve stručnosti vysvětlit základní pojmy této problematiky.

Tématem muzejnictví a muzejních výstav se v dnešní době zabývá již poměrně obsáhlá odborná literatura. Jako příklad zde uvádím několik prací, které mohou toto téma vysvětlit a podat o něm základní informace.

Nejprve představuji obecnou literaturu o tématu muzeologie, věnující se vystavování jako jedné ze základních forem prezentace muzejních sbírek. V českých zemích se jedná např. o práce Z. Stránského<sup>1</sup> a J. Beneše.<sup>2</sup> Poměrně často je také využívána rakouská příručka přeložená pouze do slovenského jazyka s názvem *Príručka všeobecnej muzeológie*<sup>3</sup> nebo *Vademecum muzeologie*<sup>4</sup> vydané muzeologickým pracovištěm Slezské univerzity v Opavě. S tématem je často spojován i autor Jiří Žalman, který své knihy píše popularizační formou na odborné úrovni. Jedná se např. o publikace s názvem *Příručka muzejníková I.*<sup>5</sup> a *Příručka muzejníková II.*<sup>6</sup>

Díla Jana Doláka<sup>7</sup> jsou zaměřená především na podrobné a praktické poznámky o přípravě, realizaci i provozu výstav, pro účely tzv. Školy muzejní propedeutiky Asociace muzeí a galerií ČR byl vydán soubor textů s názvem *Muzejní výstavnictví*<sup>8</sup> a publikace Martiny Pachmanové a Pavly Rouskové se zabývá problematikou vystavování uměleckých sbírek.<sup>9</sup>

---

<sup>1</sup> Zbyněk STRÁNSKÝ, *Úvod do studia muzeologie*, Brno 1995.

<sup>2</sup> Josef BENEŠ, *Základy muzeologie*, Opava 1997.

<sup>3</sup> Friedrich WAIDACHER, *Príručka všeobecnej muzeológie*, Bratislava 1999.

<sup>4</sup> Jiří KNAPÍK, *Vademecum muzeologie*, Opava 2012.

<sup>5</sup> Jiří ŽALMAN, *Příručka muzejníková I: tvorba, evidence, inventarizace a bezpečnost sbírek v muzeích a galeriích*, Brno 2002.

<sup>6</sup> Jiří ŽALMAN, *Příručka muzejníková II. Metodické pokyny ministerstva kultury*, Praha 2006.

<sup>7</sup> Jan DOLÁK, *Muzeum a prezentace*, Bratislava 2015.

<sup>8</sup> Jana BUKAČOVÁ, Anna KOMÁRKOVÁ a František ŠEBEK, *Muzejní výstavnictví: učební texty nástavbového kurzu Školy muzejní propedeutiky Asociace muzeí a galerií České republiky*, Praha 2014.

<sup>9</sup> Martina PACHMANOVÁ a Pavla ROUSKOVÁ, *EX-pozice: o vystavování muzejních sbírek umění, designu a architektury*, Praha 2018.

Poslední uvedená práce je monografie Ladislava Kesnera, která je zaměřená na psychologické aspekty, marketing a strategické řízení muzeí a památek.<sup>10</sup>

Muzea jsou stále nevýdělečné organizace určené veřejnosti. Základním posláním je, že získávají, uchovávají a zpřístupňují formou výstav sbírky hmotných i písemných pramenů za účelem potěšení, poučení, poznání a pobavení. Jedná se o veřejné kulturní instituce, které podle území můžeme rozdělit na státní, krajské, regionální a městské.

Základním cílem výstav je obvykle představení určitého tématu formou souboru sbírkových předmětů veřejnosti. Jedná se o návštěvníky všech kategorií, např. různého věku, pohlaví, vzdělání a často zaleží také na osobních a emotivních vazbách k zaměření výstavy.

Prezentovat můžeme různé události, historická období či jinak zaměřená témata, např. různé umělecké směry a styly, technologická odvětví a s tím související vývoj určitých produktů, stroje, nástroje, dopravní prostředky, předměty každodenní potřeby apod.

Vystavování muzejních sbírek bývá často založené na záměrném předvádění často originálních předmětů, tedy na jisté ostenzi.

Jednou z nejdůležitějších prvků výstavy je předání informací návštěvníkům. Jednotlivé sbírkové předměty samy o sobě neprozradí vše podstatné a je potřeba je nějakým způsobem identifikovat. Celkový obsah a souvislosti předmětů výstavy bývají často doplněny verbální složkou. Jedná se o psanou podobu textu (nápisy, popisky exponátů apod.), slovní výklad průvodce, nebo v poslední době velmi oblíbené zvukové či obrazové nahrávky.

Výstava si vyžaduje pozornost návštěvníka. Je však velmi těžké ji udržet. Proto je potřeba uspořádání jednotlivých exponátů poskládat tak, aby v průběhu výstavy jeho zájem neupadal, ale naopak probouzel v něm neustálou zvědavost, a co nejvíce podtrhával záměr celkového sdělení.<sup>11</sup>

---

<sup>10</sup> Ladislav KESNER, *Marketing a management muzeí a památek*, Praha 2005.

<sup>11</sup> J. BUKAČOVÁ, A. KOMÁRKOVÁ a F. ŠEBEK, *Muzejní výstavnictví ...*, s. 9–11.

V muzejní praxi se proces přípravy výstav obvykle člení na **tři části**:

### 1) přípravná fáze

V první fázi probíhá formulování tématu či námětu výstavy. Na začátku se obvykle stručně definuje základní záměr výstavy, a to obvykle textovou formou. Téma se může poté podrobněji rozpracovat a specifikovat.<sup>12</sup>

### 2) libreto

Ve druhé části je slovně či graficky formulován obsah budoucí výstavy, naznačeny jednotlivé tematické celky, co se bude prezentovat, případně, čeho chceme dosáhnout.

V případě výstav se skautskou tematikou se často jedná o nejdůležitější události z historie hnutí a z činnosti organizace, jejich výsledky, projevy apod. Jsou to informace, které bychom chtěli divákovi sdělit právě formou výstavy. Jistě bude výhodou jejich rozčlenění na jednotlivé kapitoly a podkapitoly.

V mém případě tuto funkci plní kapitola č. 4, která se zabývá stručnou historií skautingu v Třebechovicích pod Orebem. Doplněna je také fakty o vnitřní struktuře střediska a činnosti jednotlivých oddílů.<sup>13</sup>

### 3) scénář

Scénář muzejní výstavy je již rozpracován více do detailů. Může se rozdělovat na dva stupně, obsahový a technický.

„**Obsahový scénář**“ (viz kapitola č. 5) detailně vytváří návrh vnitřního členění výstavy. Jsou v něm popsány jednotlivé výstavní a instalační prvky, druhy textů, návrhy fotografií a obrázků a také trojrozměrné exponáty. Text je nakonec doplněn náměty na formy vizualizace či praktické ukázky skautské činnosti.

Výsledný obsahový scénář dostane k dispozici realizátor výstavy, který navrhne tzv. „**technický scénář**.“ Měl by zahrnovat architektonické řešení celého výstavního prostoru, výtvarné a grafické řešení panelů, uspořádání exponátů ve vitrínách, rekonstrukce náznaku autentického prostředí apod. Tento stupeň již předkládaná bakalářská práce neobsahuje, jelikož se jedná o práci speciálních profesí, které se zapojí do přípravy až v poslední fázi realizace.

---

<sup>12</sup> *Tamtéž* s. 33–35.

<sup>13</sup> *Tamtéž*, 35–38.

Třebechovická výstava, která je plánovaná na podzim roku 2022, bude připravována neprofesionální institucí a amatéry z řad členů skautské organizace. Výše zmíněný postup tak bude velmi zjednodušen. I přesto bude snahou všech realizátorů využít a použít nejdůležitější teoretické i praktické poznatky o problematice muzejního vystavování. Přihlédnuto bude také k poznatkům získaným posouzením několika skautských výstav pořádaných v uplynulých deseti letech a zaměřených na historii střediska, především na 100. výročí (viz kapitola č. 3).<sup>14</sup>

---

<sup>14</sup> *Tamtéž*, 38 a 39.

## 2 Skauting

Skauting je celosvětové hnutí, které vzniklo v roce 1907 v Anglii.<sup>15</sup> V současné době funguje již ve 216 zemích, mezi které patří i Česká republika. Jeho členové se nazývají skauti a na celém světě jich je přes 58 miliónů.<sup>16</sup>

### 2.1 Vznik skautingu ve světě

Z dávné historie je známo, jak důležitá je výchova mládeže. První zmínky se objevují již ve starém Řecku, odkud pochází pojem kalokagathía, který vyjadřuje ideál harmonie duchovních a tělesných hodnot. Vzorem uctívání vlastností jako je čestnost, pravda a odvaha byl svatý Jiří, kterého přijali skauti za svého patrona.<sup>17</sup>

Během století procházely výchovné metody různým vývojem. Už v 15. století francouzský spisovatel Francois Rabelais směřoval mládež, aby poznávala svět pomocí knih, přírody, ručních prací atd.<sup>18</sup> Časem se začalo přicházet na to, že mladí lidé tráví více času ve městech a ztrácí kontakt s přírodou. Před vznikem samotného hnutí se objevilo mnoho organizací, které měly podobné cíle jako dnešní skauting. Jeho vznik výrazně ovlivnil i Ernst Thompson Seton ze Spojených států, který se nechal inspirovat životem Indiánů. V roce 1902 pak založil hnutí Woodcraft Indians, ve kterém se s mladými chlapci učil přežívat v přírodě a poznávat ji.<sup>19</sup>

V roce 1904 odjel Seton ze Spojených států do Anglie, kde chtěl rozšířit svou myšlenku po Evropě, ale v tu dobu se neseťkal s pochopením. Až v roce 1906 se sešel s budoucím zakladatelem skautingu Robertem Baden-Powellem, aby porovnali své koncepty výchovy. Baden-Powell měl zcela jinou představu o výchově a formě práce s mládeží, nakonec však některé prvky od Setona převzal.<sup>20</sup>

Skauting založil britský generál, Sir Robert Baden-Powell (dále jen B.-P.). Jeho výborné schopnosti zvěda daly později celé organizaci název, protože anglické označení zvěda je scout. V počátcích vznikajícího hnutí využíval B.-P. mladé chlapce, kteří rozváželi poštu,

---

<sup>15</sup> *Skauting v číslech – Kalahari. O nás – Kalahari [online]. Dostupné z: <https://kalahari.skauting.cz/skauting-v-cislech/>*

<sup>16</sup> *Tamtéž.*

<sup>17</sup> Roman ŠANTORA (ed.), *Skautské století: dobrodružný příběh 100 let českého skautingu*, Praha 2012, s. 14.

<sup>18</sup> *Tamtéž*, s. 14.

<sup>19</sup> *Tamtéž*, s. 14 a 15.

<sup>20</sup> *Tamtéž*, s. 15.



zbraně, munici a pomáhali raněným při obléhání města v Jižní Africe. Své úkoly plnili velmi zodpovědně a s pocitem nezklamat důvěru velitele. To na B.-P. silně zapůsobilo, a proto se po návratu do Anglie rozhodl věnovat práci s mládeží. Veškeré své znalosti zvěda zanedlouho využil, když uspořádal v létě 1907 tábor pro chlapce na malém jihoanglickém ostrově Brownsea, kde je učil základním dovednostem skauta. Táborový program tvořilo mj. táboření, umění pozorovat, život v přírodě nebo poskytování první pomoci. Později se tu zrodila i myšlenka rozšířit své nové zkušenosti po celé zemi. Již v roce 1908 vyšla kniha, *Scouting for Boys*,<sup>21</sup> ve které B.-P. sepsal výchovné záměry pomocí dobrodružného vyprávění, doplněné návody k různým hrám. Během jednoho roku se hnutí rozšířilo do celého světa. V roce 1909 se zrodil vodní skauting a o rok později vznikl dokonce i dívčí skauting, kterého se nejdříve ujala sestra B.-P., Agnes, později jeho manželka Olave. V roce 1920 se v Londýně uskutečnilo první celosvětové setkání skautů, Jamboree, které se od té doby dodnes koná každé čtyři roky.<sup>22</sup>

## 2.2 Skauting v českých zemích

Na počátku 20. století byl kladen důraz na přísnou výchovu mládeže.<sup>23</sup> Největší zásluhu na ni měli rodiče, škola, ale také různé tělocvičné spolky, jako např. Sokol nebo katolická tělovýchovná organizace Orel.<sup>24</sup> Skautská myšlenka, která čím dál více pronikala do zemí celé Evropy, se v Čechách objevila také velmi brzy. Za rok vzniku českého skautingu je pokládán rok 1911. Za jeho zakladatele je všeobecně označován Antonín Benjamín Svojsík. Ve skutečnosti na úplném počátku stáli 3 muži.<sup>25</sup>

Prvním z nich byl František Hofmeister, který na jaře 1911 začal provozovat Americkou kolonii skautů. Jednalo se o pobyt v přírodě, táboření, stopování, vaření na ohništi a hraní polních her. Výchovná funkce zde však chyběla. I přes to se při této příležitosti poprvé objevil pojem skaut. Činnost byla přerušena 1. světovou válkou a nikdy již nebyla obnovena. Druhým byl středoškolský učitel Jan Hořejší, který se svými studenty podnikal výlety již před prázdninami roku 1911. Při tom se inspiroval německým překladem

---

<sup>21</sup> Robert BADEN-POWELL, *Scouting for Boys*, Londýn 1908.

<sup>22</sup> Václav NOSEK, *Cestou k pramenům: Historie skautingu v obrazech*, Junák-svaz skautů a skautek v ČR, Praha 1999, s. 8–12.

<sup>23</sup> Milena LENDEROVÁ (ed.) *Velké dějiny zemí Koruny české*. Praha 2021, s. 346–349.

<sup>24</sup> *Tamtéž*, s. 391–395.

<sup>25</sup> R. ŠANTORA (ed.), *Skautské století ...*, s. 18 a 19.

příručky B.-P. *Scouting for Boys*.<sup>26</sup> Na jedné výpravě je dokonce rozdělil do družin. Třetím mužem, který měl bezpochyby největší vliv na vznik skautingu v českých zemích, je již výše zmíněný Antonín Benjamín Svojsík. Byl to středoškolský profesor tělocviku, člen Sokola, nadšený poutník a cestovatel.<sup>27</sup>

Když se poprvé Svojsík v roce 1909 dozvěděl o skautech, byl velmi nadšen. Na jaře 1911 začal zkoušet se svými žáky některé skautské praktiky. O prázdninách se pak vypravil do Anglie, zažít skauting na vlastní kůži. Cestou zpět do Čech ještě navštívil několik dalších zemí, aby poznal, jak skauting funguje i jinde. Domů se vrátil plný dojmů a nadšení. Ihned po příjezdu začal uplatňovat všechny nové zkušenosti na několika chlapcích, se kterými později založil i první český skautský oddíl. Již v roce 1912 Svojsík uspořádal první skautský tábor u myslivny Vorlovna pod hradem Lipnicí. Velmi inspirovaný Baden-Powellovou příručkou vydal spolu s dalšími odborníky knihu *Základy junáctví*,<sup>28</sup> ve které představil skauting přizpůsobený českým poměrům. Obsahuje jak teoretickou, tak praktickou část, věnující se pobytu v přírodě, táboření, vaření, první pomoci, skautským hrám aj.<sup>29</sup>

Svojsíkovou prvotní představou byla snaha začlenit skauting do velké instituce Sokola. To se však nesetkalo s pochopením. Proto později založil skautský odbor při Svazu českých spolků a přátel tělesné výchovy mládeže v Praze. Už při náboru, při kterém se přihlásilo zhruba tři sta chlapců i dospělých mužů, se ukázalo, že bude skauting velmi oblíbený. Mimo Prahu vznikly první oddíly např. v Jičíně, Berouně nebo v Rokycanech, ale také Kroužek skautů v Třebechovicích pod Orebem. Neustálý nárůst počtu nových skautů si vyžádal vznik vlastního spolkového centra, a tak 15. června 1914 vznikl samostatný spolek, Junák-Český skaut.<sup>30</sup>

Slibný rozvoj a fungování českého junáctví<sup>31</sup> velmi brzy narušila první světová válka. V této době se skauti dostali do nesnadného postavení, protože byli vyzýváni k plnění válečných úkolů. Svojsík se tomu nejprve bránil, nakonec však situaci vyřešil slibem pomoci v oblasti charitativní práce a péčí o raněné. Navzdory útlumu činnosti ve válce

---

<sup>26</sup> Alexander LION, *Das Pfadfinderbuch: nach General Baden-Powells Scouting for Boys*, Spurbuchverlag Baunach, Deutschland 1909.

<sup>27</sup> R. ŠANTORA (ed.), *Skautské století ...*, s. 19.

<sup>28</sup> Antonín Benjamin SVOJSÍK, *Základy junáctví*, Praha 1912.

<sup>29</sup> V. NOSEK, *Cestou ...*, s. 20 a 21.

<sup>30</sup> *Tamtéž*, s. 20 a 21.

<sup>31</sup> Slovo Junák je označení pro český ekvivalent mezinárodního slova skaut. Dnes je již tento pojem zastaralý, proto se opět používá více anglický pojem.

nebyl v této době spolek rozpuštěn a dál se vyvíjel. Na začátku roku 1915 začal dokonce vycházet časopis *Junák*<sup>32</sup>, ve kterém byly publikovány práce českých skautů. V té době vznikl také dívčí skauting, jehož počátky sahají ještě o několik let dříve. První prázdninové osady pro dívky začala pořádat spisovatelka Popelka Biliánová v roce 1912, která také uplatňovala skautské prvky. První dívčí tábor družiny Sasanek, vedený Vlastou Štěpánovou, se však konal až v létě roku 1915. Když později Štěpánová složila vůdcovskou zkoušku, stala se první vůdkyní prvního dívčího oddílu v Čechách.<sup>33</sup>

I přes to, že se Svojsík snažil Český skauting zachránit, první světová válka ho velmi zasáhla a poškodila. Mnoho oddílů v této době zaniklo, protože jejich vůdové museli odejít na frontu a ne všude se podařilo za ně najít vhodnou náhradu. Nejtěžší však bylo, když přišly zprávy o jejich padnutí na frontách.<sup>34</sup>

Rok 1918 začal dějiny obracet k lepšímu. Blížil se konec 1. světové války a vrcholem událostí bylo vyhlášení vzniku Československé republiky dne 28. října. Ten den vyšla v novinách výzva: „*JUNÁCI! Volám Vás vykonati povinnost! Přijďte v úterý ráno pokud možno v kroji na Starou Rychtu. A. B. Svojsík, vrchní vůdce.*“<sup>35</sup> Následující den se tam sešlo několik set skautů a skautek, kteří složili přísahu nové republice na prapor Českého olympijského výboru. Od Svojsíka pak dostali úkoly, které se ihned vydali plnit. Chlapci vykonávali strážní službu na důležitých místech, jako byly radnice nebo nádraží, dívky pomáhaly jako úřednice nebo tlumočnice. Nejdůležitější však bylo zřízení skautské pošty. Její předností bylo spolehlivé a rychlé doručování dopisů, telegramů a jiných zpráv mezi členy Národního výboru. V té době byla Československá republika také mezi prvními na světě, která začala vydávat známky se skautskou tematikou.<sup>36</sup>

Avšak euforie ze vzniku samostatné republiky nepřinesla skautingu idylické časy na dlouho. I přes velkou podporu významných mužů Československé republiky, například Masaryka, Beneše, Soukupa, Jindry, Vanička i předních lékařů, vojáků a vychovatelů, byla následující léta naopak plná zápasů a bojů. Skautské oddíly se nepovedlo sjednotit do jednotné organizace, ale existovalo tu mnoho samostatných jednotek, například Děti Živěny nebo Psohlavci. Až na začátku června roku 1919 mezi nimi došlo k dohodě, v rámci které byl založen Svaz junáků-skautů Republiky československé. V čele svazu

---

<sup>32</sup> *Časopis Junák, Junák-Český skaut, Praha 1915.*

<sup>33</sup> V. NOSEK, *Cestou ...*, s. 22 a 23.

<sup>34</sup> *Tamtéž*, s. 22, 23.

<sup>35</sup> R. ŠANTORA (ed.), *Skautské století ...*, s. 59.

<sup>36</sup> *Tamtéž*, s. 58 a 59.

byla zvolena ústřední rada celé organizace. Jejím znakem se stala lilie s psí hlavou a za junácké činy byly zavedeny odznaky. Jednotu ve svazu se ale na dlouhou dobu nepodařilo udržet, a tak ho po čase některé organizace opět opustily.<sup>37</sup>

Ani následující léta nebyla i přes svou veškerou činnost a výchovnou práci pro organizaci moc příznivá. Sjednocovací úsilí neustále naráželo na odpor některých skupin. Největší roli v tom hrála závist, kterou vzbuzoval silný rozvoj a nepochybné úspěchy. Ani vláda neměla pro skauting pochopení, proto od ní nedostávali žádné nebo jen velmi malé dotace. I přes to, ale jeho popularita neustále rostla. Roku 1923 měl svaz v celém Československu téměř 26 000 členů. Vznikla také celá řada oddílů rozdělených podle věku a pohlaví. U chlapců to byly oddíly vlčat, skautů, roverů a u dívek oddíl šetek, později nazývaný světluška, skautka a rangers. Dospělí činovníci měli také své oddíly, a to kluby oldskautů a oldskautek. Kluby táborníků byly určeny pro rodiny s dětmi a samostatně fungoval i vodní skauting.<sup>38</sup>

Roku 1931 proběhlo v Praze u příležitosti oslav dvacátého výročí fungování československého skautingu Slovanské jamboree. Akce se zúčastnilo 15 000 skautů, z toho 3 000 jich bylo ze zahraničí. Přítomni byli skauti z Jugoslávie, Ukrajiny, Polska nebo Anglie. Pro československý skauting znamenalo jamboree obrovský úspěch, díky kterému si skauti konečně vydobyli své místo ve společnosti. Začali tak být uznáváni a podporováni.<sup>39</sup>

V následujících letech hnutí neustále rostlo, ale byl velký nedostatek kvalitních vůdců. Proto se pro jejich potřeby začala vydávat odborná literatura, která měla metodicky obohatit programovou náplň. Vznikla Skautská edice, která tyto knihy vydávala. Později vycházelo i mnoho skautských románů, jejichž autorem byl například Jaroslav Foglar.<sup>40</sup>

V červenci roku 1938 odjel Svojsík do Sovětského svazu, na zájezd tělocvikářů a sportovců poznat nové praktiky a získat cenné zkušenosti. Při návštěvě pionýrských táborů však zažil zklamání ze zjištění, že trenéři nebo kuchaři dostávají za svou práci s mládeží plat. Zpět domů se vrátil 2. srpna vyčerpaný a vážně nemocný streptokokovou nákazou. I přes veškerou snahu lékařů nakonec 17. září 1938 zemřel. Na poslední cestě do chrámu sv. Ludmily na vyšehradský hřbitov doprovodili bratra přes tři tisíce skautů

---

<sup>37</sup> V. NOSEK, *Cestou ...*, s. 23 a 24.

<sup>38</sup> *Tamtéž*, s. 24 a 25.

<sup>39</sup> *Tamtéž*, s. 27.

<sup>40</sup> R. ŠANTORA (ed.), *Skautské století ...*, s. 101.

a skautek. Smutný začátek podzimu 1938 vyvrcholil 30. září přijetím mnichovského diktátu, který znamenal rozvrácení Československé republiky. V této těžké době se Svaz junáků-skautů a skautek ČSR rozhodl v prosinci ukončit činnost na mimořádném valném sjezdu a připravit svaz ke sjednocení v nový spolek - Junák. Po začátku nacistické okupace však neměla organizace dlouhou naději na přežití. Nejhorším dnem se pro český skauting stal 28. říjen 1940, kdy došlo k jeho rozpuštění. U nejvyšších skautských činovníků se dokonce konaly domovní prohlídky, při kterých jim byl zabaven všechn skautský majetek a některé cennosti. Nacisté hnutí sice dokázali omezit, nikdy ho však nezničili úplně. Částečně totiž dokázal přežít ilegálně a v exilu, kde se někteří také zapojili do protinacistického odboje. Bohužel zhruba sedm set skautů za svou odvahu zaplatilo životem.<sup>41</sup>

V posledních dnech druhé světové války vypuklo 5. května 1945 pražské povstání. V této době se obnovila také skautská činnost, opět pod označením Junák. Nadšení skauti se ihned vydali do ulic a pomáhali všude, kde bylo potřeba. A tím hnutí opět významně sílilo.<sup>42</sup>

V kurzech lesní školy se noví činovníci učili výchovné práci s dětmi a mládeží. V té době se dokonce podařilo dosáhnout počtu čtvrt miliónu nových členů. Přestože byla skautská činnost v rozkvětu, rostla také snaha KSČ získat vliv mezi mládeží. Už v roce 1948 byla organizace začleněna do Svazu československé mládeže. Komunistické úsilí nakonec vedlo k dalšímu zrušení skautské činnosti v roce 1950. Místo něj vznikl Pionýr, který vychovával děti a mládež v duchu komunistické ideologie. Avšak podobně jako při prvním přerušení skautské činnosti, i v této době dokázali čeští skauti pokračovat. Jejich činnost přežívala opět ilegálně, v exilu, nebo také pod různými krycími názvy. I v tomto těžkém období se opět stala řada skautů obětí politických procesů.<sup>43</sup>

Až v roce 1968 začalo uvolňování poměrů ve státě a obnovování některých zakázaných organizací. Týkalo se to také Junáka, který svou činnost oficiálně obnovil dne 29. března, téměř po dvaceti letech. Zájem mládeže o hnutí byl ohromný. Pořádaly se různá shromáždění a kurzy, které novým zájemcům pomohly k lepšímu vzdělání. Již o prázdninách uspořádala většina nových oddílů Junáka i skautské tábory. Srpnové události 1968 však znamenaly konec demokratizačních procesů a na listopadovém

---

<sup>41</sup> *Tamtéž*, s. 101 a 120–122.

<sup>42</sup> *Skauting, Junáctví neboli český skauting [online]. Dostupné z: [www.skaut.org/skauting.cr.php](http://www.skaut.org/skauting.cr.php)*

<sup>43</sup> *Tamtéž*.

III. Junáckém sněmu byly schváleny nové stanovy, které byly touto situací poznamenány. Řada oddílů musela provést ústupky a změny. Činnost musely ukončit křesťanský zaměřené oddíly a nebyl schválen ani kmen dospělých. Naopak přijmout musely členství ve Sdružení organizací dětí a mládeže. Postupně se do ústředí Junáka začalo dostávat čím dál více komunistů. Nakonec byli v únoru 1970 do Ústřední rady Junáka dosazeni vybraní členové KSČ. Tito noví členové po letních prázdninách souhlasili s rozhodnutím komunistické strany o převedení Junáka do Pionýrské organizace, která měla opět vychovávat děti a mládež v duchu komunistické ideologie. Většina skautských oddílů s tím nesouhlasila. Část z nich zase pokračovala ve své činnosti ilegálně nebo v exilu. Následkem toho byla konfiskace veškerého majetku a praktický konec jejich existence. Oddíly, jejichž činnost odhalena nebyla, později přispěly ke snadnější obnově Junáka po pádu komunismu.<sup>44</sup>

Konec pronásledování skautingu v naší zemi učinila sametová revoluce. Již 2. prosince 1989 se český skauting dočkal svého třetího a zatím posledního obnovení. Znovu začala v mnohých městech vznikat skautská střediska. Postupně se také objevovaly další skautské organizace, např. Svaz skautů a skautek nebo organizace Skaut-český skauting ABS. V rámci mezinárodní křesťanské organizace YMCA vznikla organizace YMCA-Skaut.<sup>45</sup>

Postupem času se organizace rozrůstá díky stále většímu zájmu. Dnes má Junák v České republice přes 2 000 oddílů s téměř 68 000 členy. Jedná se tak o největší výchovnou organizaci pro děti a mládež v zemi a roku 2022 oslaví již 110 let své existence. Za celou dobu fungování ovlivnila životy tisíců lidí, mezi kterými jsou i právníci, prezidenti, lékaři, herci, sportovci nebo novináři.<sup>46</sup>

### **2.3 Charakteristické rysy a hlavní cíle skautingu**

Hlavním cílem skautského hnutí je vzdělávat a vychovávat děti a mládež v duchu pravdy, čestnosti a v souladu s přírodou. Tento přístup je ve skautingu uskutečňován pomocí

---

<sup>44</sup> *Tamtéž.*

<sup>45</sup> *Tamtéž.*

<sup>46</sup> *Skauting v číslech – Kalahari. O nás - Kalahari [online]. Dostupné z: <https://kalahari.skauting.cz/skauting-v-cislech/>*

výchovného programu ve všech věkových kategoriích. Pro mladého člověka by to mělo být něco, co mu přinese správný celoživotní postoj.<sup>47</sup>

Členové skautu se dělí podle věku a pohlaví. Nejmladší věkovou skupinou jsou benjamínci, do které patří děti ve věkovém rozmezí 5 až 7 let. Na základní škole se družiny rozdělují podle pohlaví. Chlapci si říkají vlčata a dívky světlušky. Tyto skupiny odpovídají věku prvního stupně základní školy. Od 6. do 9. třídy se chlapci přesunou do oddílu skautů a dívky do oddílu skautek. Při vstupu na střední školu se už oddíly nedělí podle pohlaví. Říkají si roveři a rangers, a mohou zde být až do 25 let. Dospělí lidé nad 26 let se řadí do kmene dospělých s názvem oldskauti.<sup>48</sup>

Pro usnadnění práce vedoucích existují tzv. skautské stezky, které jsou pomocným materiálem ke skautské výchově. Jedná se o učebnice se seznamem úkolů a dovedností, které by se měl skaut naučit nebo aspoň vyzkoušet. Jejím plněním se také učí poznávat sám sebe. Pro každou věkovou kategorii je vytvořena stezka s vhodnými úkoly pro daný věk. Dělí se na určité stupně,<sup>49</sup> po jejichž splnění mohou jedinci získat i nášivku na kroj.

Vyvrcholením získaných dovedností je složení skautského slibu<sup>50</sup>, kterým se jedinec dobrovolně zavazuje k dodržování skautského zákona<sup>51</sup> a souboru sdílených hodnot, které jsou základem všeho, co skaut dělá, čím je a čím chce být. Skaut by měl být především dobrým člověkem, který je pravdomluvný, poctivý, samostatný a férový. Složením skautského slibu přijímá jedinec zodpovědnost za svůj osobní rozvoj a zavazuje se, že bude vykonávat vše, jak dovede nejlépe. Zapomínat by neměl ani na skautské heslo *Buď připraven!*, kterým by se měl neustále řídit. Velmi důležitý je i každodenní příkaz vykonat aspoň jeden dobrý skutek.<sup>52</sup>

Skauting je také postupná vzdělávací cesta, zaměřená na osobní rozvoj jednotlivce. Svě členy se snaží již od mala připravit na dospělý život, jak se postarat sám o sebe, ale také, jak žít a dělat věci společně ve skupině. Pro budoucí život se ve svých oddílech naučí mnoho užitečných dovedností, dívky např. vařit a starat se o domácnost, chlapci zase

---

<sup>47</sup> Václav BŘICHÁČEK, *Skautské putování po stezce životem*, Praha 1995, s. 160 a 161.

<sup>48</sup> Václav BŘICHÁČEK, *Poselství skautské výchovy*, Liberec 1991, s. 48–65.

<sup>49</sup> Například skautská stezka pro skauty a skautky obsahuje dva stupně. 1. se nazývá *Cesta Země & Vody*, 2. stupeň má název *Cesta Vzduchu & Ohně*.

<sup>50</sup> *Skauting*, Skauting, Liberec 1995, s. 228 a 229.

<sup>51</sup> *Tamtéž*, s. 228 a 229.

<sup>52</sup> Scouts, *Creating a Better World, Základní charakteristiky skautingu*, překlad Šárka Osuská – Pavel Trantina, Praha 2020, s. 15.

rozvíjet svou zručnost. Ve svých oddílech se také mj. učí být aktivní, samostatní, ohleduplní, dobrosrdeční nebo ochotní. Měli by se umět nejen přizpůsobit, ale i jasně vyjádřit a prosadit.<sup>53</sup>

K podpoře a rozvoji zájmu o nové dovednosti ve skautingu funguje tzv. motivační program. Za splnění všech bodů z daného oboru mohou jedinci získat nášivku na kroj.<sup>54</sup> Program je určený pro členy oddílů všech věkových kategorií. Existuje například odborka historik/historička, turistický průvodce/průvodkyně, kuchař/kuchařka, umělec přírody/umělkyně přírody, cestovatel/cestovatelka nebo táborník/tábornice. V poslední době je také velmi oblíbené plnění skautských výzev. Mohou je však plnit pouze skauti a skautky, které mají dokončený daný stupeň skautské stezky. Získaná nášivka výzvy na kroj má stejnou hodnotu jako odborka. Jedná se například o výzvu noční bdění, ranní svítání, denní výsadek nebo 3 orlí pera.

Znalosti a dovednosti nasbírané při činnosti ve svých oddílech si skauti mohou prověřit na skautských závodech s ostatními středisky. Soutěží se v různých disciplínách v oblastech první pomoci, fyzické zdatnosti, táboření, kuchyňské dovednosti, logiky, dopravy nebo poznávání přírody. Existují dva druhy skautských závodů. Jsou to Závody vlčat a světlušek a Svojsíkův závod, určený pro skauty a skautky. Každý z nich se pořádá jednou za dva roky, takže se neustále střídají. Konají se ve třech kolech, v okresním, krajském a celostátním.

Pro skautské členy je v dnešní době pořádáno mnoho vzdělávacích akcí, závodů nebo soutěží. Například v Praze se začátkem každého roku koná Orientační závod Prahou plnou strašidel, kde cílem je najít a vyluštit šifry skrývající názvy ulic s ukrytými strašidly. Celostátní akce Obrok se pořádá každé dva roky, kde skauti navazují nové kontakty a učí se novým dovednostem od druhých. Celosvětová akce nazývaná Jamboree se koná každé čtyři roky v různých státech světa. Skauti zde mj. poznávají nové kultury, národnosti, zvyky nebo dokonce náboženství.

Hlavní filozofií skautingu je příroda. Říká se, že skautem je ten, kdo má přírodu rád, ctí ji, vidí a chrání. Pobyt v přírodě je důležitý od mladistvého věku. Poskytuje ideální podmínky pro skautské aktivity, například různé hry, cvičení, výpravy, stanování atd. Na druhou stranu ale také plní úkoly vztahující se k ochraně přírody a udržitelnosti životního

---

<sup>53</sup> *Tamtéž*, s. 14–18.

<sup>54</sup> Skauti této nášivce často říkají odborka.



prostředí. Učí se citlivěji vnímat současné ekologické problémy. Pobyt v přírodě má také dobrý vliv na zdraví, které si každý musí udržovat a chránit.<sup>55</sup>

Člověk si mezi skauty najde spoustu dobrých přátel, se kterými prožije nejen dětství a mládí, ale často přátelství přetrvá na celý život. Spojují je nezapomenutelné zážitky ze společných schůzek, ale i výprav a nočních „bojovek“ na táborech. Nikdy mezi nimi není nouze o zábavu. To, že si všichni členové ve skautu tykají, znamená, že si jsou všichni rovni a panuje mezi nimi pouze jen jakási přirozená autorita. Nejdůležitější ale na tom všem je, že člověk získá pocit, že někam patří.<sup>56</sup>

---

<sup>55</sup> Scouts, *Creating a Better World, Základní charakteristiky ...*, s. 14–18.

<sup>56</sup> *Tamtéž*, s. 14–18.

## **3 Skautské výstavy**

### **3.1 Charakteristika výstav**

V předcházejícím stručném přehledu je patrné, že skautské hnutí má dlouhou, bohatou, ale i složitou historii. Také jeho hlavní cíle jsou velmi četné a různorodé. Čas od času se toto téma stává předmětem nejrůznějších výstav, které mají různou podobu, obsah, zaměření, ale i formu. Těmto specifickým výstavám se skautskou tematikou, jako prostředku prezentace a zpřístupnění skautingu veřejnosti, bude věnována následující pozornost.

Předmětem výzkumu je skupina výstav, které se uskutečnily v uplynulých přibližně deseti letech, převážně na území Královehradeckého kraje. Z komparativních důvodů je přiřazena i jedna akce celostátního charakteru a jedna pořádaná profesionální paměťovou institucí v Pardubickém kraji.

Cílem výzkumu a srovnání je snaha posoudit, nakolik je specifická výstavní forma schopná prezentovat základní historické proměny a cíle skautingu.

### **3.2 Metoda výzkumu**

Za pomoci vůdkyně Junáka, střediska Františka Barvíře Třebechovice pod Orebem, Jitky Krejcarové a následně také předsedy skautů královehradeckého kraje Michala Bureše, známého pod přezdívkou Bumerang, bylo osloveno všech 33 skautských středisek z tohoto kraje. Byl jim rozeslán dopis s prosbou o zaslání odpovědi na předem určené otázky týkající se výstavy „100 let skautingu“ daného střediska (viz příloha č. 1). Ne všechna střediska již měla možnost oslavit toto výročí. Nakonec se podařilo získat 6 odpovědí z Jičína, Třebechovic pod Orebem, České Skalice, Nové Paky, Hořic a v Dobrušky. Pro porovnání byly později také zařazeny skautské výstavy „Trochu lepší svět-století skautingu,“ zpřístupněná veřejnosti v Muzeu hlavního města Prahy a „Skauting na Chrudimsku,“ instalována v Regionálním muzeu v Chrudimi.

Jednotlivé výstavy jsou představeny v chronologickém pořadí. U každé je nejprve posouzen jejich obsah. Zaměřuji se postupně na to, kdy a kde se výstava uskutečnila, co bylo jejím cílem, zda měli pořadatelé předem určenou cílovou skupinu návštěvníků, kdo výstavu vytvářel, z jakých zdrojů při tvorbě výstavy bylo čerpáno a jak vypadal její obsah. Velký důraz je také kladen na otázky, zda byl k výstavám vytvořen scénář, katalog,

doprovodné letáčky nebo almanach. Jako poslední je sledován i případný doprovodný program a jiné aktivity.

V závěru této kapitoly je provedeno porovnání některých prvků společných či naopak výlučných.

### **3.2.1 Výstava „100 let skautingu v Jičíně“**

Expozice byla postupně umístěna na dvou místech. Poprvé byla představena veřejnosti v období 2.–31. 5. 2012 v Městské knihovně Jičín, v oddělení pro dospělé. Ve dnech 21.–25. 5. 2012 byla rozšířena o další exponáty v hudebním oddělení. Poté byla přesunuta do skautské klubovny Skautský srub na Čerovce, kde pokračovala v průběhu září 2012.

Hlavním cílem bylo připomenout 100 let skautingu v Jičíně, a to nejen současné skautské organizaci a jejím bývalým členům, ale i široké veřejnosti. Na vytváření výstavy se společně podílelo vedení střediska. V té době to byli bratři a sestry Jaroslav Drozen, Nina Kodýdková, Lenka Filsaková, Zdeněk Turčín, Jarmila Veselá, Ondřej Procházka, Michal Císař, Stanislav Hylmar a starší členové. Někteří z nich jsou dnes již bohužel po smrti. Nikdo z nich se odborně nikdy nezabýval historií ani nepracoval v žádné kulturní instituci. Činovníci se vždy věnovali historii pouze v rámci střediska, a to shromažďováním historických pramenů z minulosti a psaním kronik.

K celé výstavě nebyl zpracován žádný scénář v psané podobě. Členové si pouze ústně vytvořili představu, co by chtěli vystavovat a v jaké podobě. V knihovně i ve skautské klubovně už řešili jen samotné rozvržení prostoru, tedy umístění jednotlivých exponátů a panelů. Při tvorbě obsahu používali střediskové kroniky, fotografie a vzpomínky bývalých členů, pamětníků. V knihovně bylo vystaveno vůdcovské dřevěné křeslo (viz obr. č. 4), celostřediskové a oddílové vlajky, vítězné poháry ze skautských závodů, vystřihované papírové tábory, starý plynový vaříč a jiné skautské propriety. Vystaveny byly také různé skautské brožury k plnění odborek, skautské kroniky a časopisy. Na panelech (viz obr. č. 1) byly uvedeny texty o významných lidech z historie skautingu v Jičíně. Jeden panel byl věnován i zakladateli českého skautingu Antonínu Benjaminovi Svojsíkovi a skautským světcům, např. sv. Alžbětě Uherské, sv. Františkovi z Assisi nebo sv. Jiřímu. Na ostatních panelech byly vystavené fotografie k různým tématům. Jeden byl dokonce věnovaný výstavbě skautské klubovny. Na většině však byly představeny

jednotlivé oddíly, jejich činnost a úspěchy v podobě diplomů. Vše, co bylo vystaveno v Městské knihovně, bylo později také v září ve skautské klubovně.

K výstavě nebyly vytvořeny žádné doprovodné dokumenty. Vznikly pouze pozvánky k výstavě v Městské knihovně a k setkání bývalých členů ve skautské klubovně (viz obr. č. 5 a obr. č. 6). K oslavám byl vydán almanach, pamětní listy, upomínkové „placky“ a pamětní odznaky.

Výstavu v Městské knihovně nedoprovázel žádný doprovodný program. Poté, jak již bylo zmíněno, byla přemístěna do skautské klubovny. Stoleté oslavy i celá výstava vyvrcholily právě zde setkáním bývalých členů 8. 9. 2012. Akce byla zahájena skautskou bohoslužbou v 10 hodin za účasti zástupců ústředí. Poté si již lidé mohli až do večera prohlížet interiéry skautské základny, výstavu, staré kroniky, mohli také zhlédnout různá skautská videa, ale hlavně se mohli po letech setkat a popovídat si se starými známými členy střediska. V průběhu dne se také vedení střediska vydalo na hřbitov, kde zapálilo svíčky bývalým členům, kteří jsou již po smrti. Akce byla ukončena v 18 hodin.

### **3.2.2 Výstava „Trochu lepší svět-století skautingu“ v Praze**

Původně byla pražská výstava mezi ostatní zařazena z důvodu snahy zdokumentovat alespoň jednu výstavu s celostátním záběrem, kterou neuspořádala skautská instituce, ale profesionální muzeum. V roce 2012 se v Muzeu hlavního města Prahy jedna taková uskutečnila. Po získání potřebných materiálů se však ukázalo, že i tato výstava byla tvořená a organizovaná převážně skauty a muzeum pouze poskytovalo prostory.

Skautská výstava „Trochu lepší svět-století skautingu“ se konala od 21. 3. do 24. 6. 2012 v Muzeu hlavního města Prahy a již se neprodlužovala. Cílem bylo ukázat neskautské veřejnosti skaut jako stoletý fenomén s velkým vlivem na mladé lidi.

Autorem výstavy byl Junák-svaz skautů a skautek ČR. Na tvorbě a následné realizaci se společně podílelo několik osob. Hlavní zodpovědnou osobou za projekt byla Věra Ondřichová, která tehdy působila jako komunikační zpravodajka Junáka. Koncepti výstavy vytvořila Markéta Strnadová, která tehdy pracovala v galerii Tranzit<sup>57</sup> a dnes působí na AVU v Praze. Dále se na přípravě výstavy podílel skaut a profesionální

---

<sup>57</sup> Tranzit.cz je síť nezávisle pracujících organizací v Rakousku, České republice, Maďarsku, Slovenské republice a Rumunsku. Velmi často organizuje výstavy a jiné umělecké projekty, které se snaží nabídnout, a zpřístupnit všem účastníkům a komunitám.

designér Maxim Velčovský, který navrhl architektonické řešení a následně pomáhal s celou instalací. Grafické řešení a aranžerské práce vytvořila firma ExLovers. Exponáty byly zapůjčeny od Klubu skautských sběratelů Junáka, v největším množství pak od Michaela Kučery-Bobra, Miroslava Hopfingera-Jističe a řady dalších lidí.

K výstavě byl zpracován scénář v elektronické podobě (viz obr. č. 11). Vypracována byla vizualizace, tedy přesné rozvržení prostoru s popisem, co se kde a v jaké části bude nacházet. Do plánu byla vyznačena i místa pro umístění elektronických prostředků, tedy sluchátek a monitoru. Do dalšího souboru, do excelové tabulky, autoři k jednotlivým částem výstavy zapisovali rámcový obsah textů, přesný obsah jednotlivých boxů a v neposlední řadě, kdo materiál zajistí. Tabulka měla nejspíše sdílicí charakter a sloužila jako jakýsi komunikační prostředek mezi všemi autory, takže jí mohl kdokoliv upravit a cokoliv do ní dopsat. Při tvorbě výstavy autoři čerpali ze skautských knih, kronik, fotografií a vlastních zážitků a prožitků.

Prostor celé expozice byl rozdělen do několika oddělených částí obsahující 23 dřevěných boxů (viz obr. č. 8), které návštěvníka provedly celou výstavou, zahrnující snad všechna důležitá skautská témata. Lidé se měli možnost seznámit s celou stoletou historií od historie dramatických zákazů až po každodenní skautský život. V jednom z boxů lidé měli dokonce možnost posedět ve skautské klubovně (viz obr. č. 9), jinde si zase mohli poslechnout audiozáznamy ze skautského tábora. Měli zde také možnost vyzkoušet si některé skautské hry, jako například poznávání přírody pomocí zvířecích stop nebo listů a kmenů stromů. Výstava nabídla široké veřejnosti možnost seznámit se také s výchovnými stránkami organizace jako je přátelství a pomoc druhým. V neposlední řadě byly představeny také různé skautské aktivity, například skautský slib, tábor a jamboree. Celou expozici doplňovaly texty, fotografie a různé skautské předměty, jako například medaile, skautské mince, průkazy, odborky nebo šátky. V táborové části byl umístěn dokonce i stan, latrína, kamna, dřevěná křesla, totem (viz obr. č. 10) a stožár s vlajkou. Unikátem výstavy se stal dopis Jiřího Wolkera Svojsíkovi nebo Wolkerův deník, který byl instalován v části s názvem VIP-skauti jako veřejně známé osobnosti.

Pro větší informovanost byly k výstavě vytvořeny plakáty formátu A1, panely a bannery. Velkolepost a profesionálnost výstavy nakonec podtrhlo vytvoření letáčků ve formátu DL s vypsáním doprovodným programem. Ke 100. výročí byla vydána dokonce i kniha

*Skautské století: dobrodružný příběh 100 let českého skautingu*,<sup>58</sup> poštovní známka<sup>59</sup> a pamětní mince. Celou výstavu organizátoři propojili také se stejnojmenným filmem v České televizi s názvem *Trochu lepší svět*.<sup>60</sup> V rámci charitativní podpory dostali možnost odvysílání reklamního spotu v televizi zdarma.

V úterý 20. 3. 2012 byla výstava zahájena vernisáží. Průběžně pak byla doplňována bohatými akcemi. Například v sobotu 14. 4. 2012 se konal v Muzeu hlavního města Prahy křest stříbrné mince vydané ku příležitosti 100. výročí založení skautské organizace u nás. Doprovodným programem se staly i debaty se skautskými pamětníky, ochutnávka skautské kuchyně, povídání o přípravě knihy *Skautské století: dobrodružný příběh 100 let českého skautingu*<sup>61</sup> nebo jednodenní akce Muzejní noc. K této příležitosti vznikly i dramaticko-výchovné dílny pro organizované skupiny dětí a výtvarná dílna pro rodiče a děti.

### 3.2.3 Výstava „100 let skautingu v Třebechovicích pod Orebem“

V Třebechovicích pod Orebem se 100. výročí oslavovalo opravdu velkolepě. Součástí velmi bohatého programu byla i výstava v Heldově městské knihovně. Lidé se na ni měli možnost přijít podívat celý měsíc, a to od 22. 9. do 25. 10. 2012. Cílem bylo představit široké veřejnosti bohatou historii a činnost Třebechovického skautského střediska.

Celou expozici vytvořili členové střediska. Největší zásluhy na přípravě a realizaci měla Anna Kadeřávková, které velmi pomáhali manželé Jana a Miloslav Růckerovi. Hlavním zdrojem informací se pro autory staly kroniky a fotografie. Žádný profesionální historik nebo muzejník se na tvorbě výstavy nepodílel. Jana Růckerová, která pracuje jako knihovnice v Heldově městské knihovně, se historii střediska i historii města věnuje spíše okrajově. Přesto již řadu let vydává články o historii třebechovických domů v místním zpravodaji *Třebechovické Haló*.<sup>62</sup> Pro expozici také zajistila výstavní prostory v místní knihovně.

Pro výstavu byl vytvořen rámcový scénář, který bohužel již není po letech k dohledání. Výstava byla umístěna do malých prostor knihovny. I tak se ho autoři snažili využít na

---

<sup>58</sup> R. ŠANTORA (ed.), *Skautské století ...*

<sup>59</sup> Poštovní známka, *100 let českého skautingu*, Marko Čermák, Praha 2012.

<sup>60</sup> *Trochu lepší svět* [dokumentární film], Veronika LIŠKOVÁ, Česko 2012.

<sup>61</sup> R. ŠANTORA (ed.), *Skautské století ...*

<sup>62</sup> Jana RŮCKEROVÁ, *Co by mohly vyprávět třebechovické domy*, Třebechovické Haló 2008-2022.

maximum. V místnosti byly na stěnách rozvěšeny jednotlivé nástěnky. Každá představovala nějakou událost nebo činnost. Nejvíce byla zastoupená témata věnovaná historii střediska a s tím spojené významné historické milníky. Dále byla veřejnosti představena témata táborů, oddílů, významných osobností střediska a základny ve Štěnkově. Na jedné nástěnce se objevilo téma vývoje skautských kluboven v Třebechovicích, jejich historie, rozšiřování a opravy. Představeny byly dokonce významné akce střediska jako např. Okolo Orebu a plesy. Texty na nástěnkách byly doplněny fotografiemi k daným tématům. Aby byl využit celý výstavní prostor, byly navěšeny skautské šátky i na okenních záclonách (viz obr. č. 12). Protože se jednalo o knihovní výstavu, do jedné poličky bylo umístěno velké množství skautské literatury. Na věšáku pak byla zavěšena skautská táborová trička (viz obr. č. 13). Celý prostor byl doplněn historickými rukodělnými výrobky a vyhranými poháry ze skautských závodů. Přesto, že jsem jedním z členů tohoto střediska a organizátory znám osobně, nepodařilo se mi získat více materiálů. Hlavním důvodem je časový odstup od uspořádání výstavy a nedochování podkladů.

K výstavě nebyl vydán žádný katalog ani letáčky, pouze skautský almanach,<sup>63</sup> ve kterém jsou shrnuty dějiny třebechovického skautingu. O konání výstavy byla veřejnost informována hned několika způsoby. Před vstupem do budovy knihovny byl umístěn banner s namalovaným skautem ukazujícím směr, kde se výstava koná (viz obr. č. 15). Propagace celých oslav dále proběhla v *Třebechovickém Haló*. V průběhu konání oslav pak přijela Česká televize, která zde natočila reportáž o třebechovických skautech a celém výročí. Ta byla později odvysílána v pořadu Události v regionech na ČT1.

Významným dnem oslav byla sobota 22. 9. 2012 s velmi bohatým celodenním programem. Brzy ráno položili skauti květiny na hrob zakladatele třebechovického skautingu - Františka Barvíře. Od deseti hodin se konal slavnostní průvod, který prošel celým městem. Po návratu na skautskou základnu následoval zpěv junácké hymny a přednesení skautských proslovů. K této příležitosti byl dokonce upečen skoro dvacet kilogramový dort, který sklidil veliký úspěch. Za kulturním domem byly pro děti připraveny sportovní aktivity. Odpoledne bylo zahájeno vernisáží skautské výstavy, na které byl pokřtěn i skautský almanach. V kulturním domě představili skauti z Opočna a Třebechovic své nacvičené skautské muzikály. Navečer byl zapálen slavnostní oheň

---

<sup>63</sup> Josef CIHLÁŘ a kol., *Almanach, 100 let skautingu v Třebechovicích pod Orebem*, Třebechovice pod Orebem 2012.

v areálu skautského domova. Celé oslavy vyvrcholily zábavou s živou hudbou v kulturním domě.

### 3.2.4 Výstava „100 let skautingu v České Skalici“

Výstava byla v roce 2017 celé letní prázdniny umístěna v Informačním centru v České Skalici. Její prodloužení plánované nebylo, protože prostory Informačního centra byly na podzim zamluveny dalšími zájemci. Hlavním cílem bylo seznámit širokou veřejnost s historií 100 let skautingu.

Hlavním realizátorem výstavy se stal povoláním architekt Oldřich Rejl, který dnes působí jako zástupce vedoucího střediska v České Skalici. S tvorbou mu pomáhalo několik roverů, kteří se postarali o grafický vzhled jednotlivých panelů. Nikdo z nich historii ani tvorbě výstav nerozumí, ani se o toto téma nijak odborně nezajímá. Hlavním zdrojem informací, ze kterých autoři sestavovali obsah výstavy, se pro ně stal Almanach vydaný v roce 1997.<sup>64</sup> Bohužel se v něm vyskytovaly chyby, proto dále používali staré kroniky, ze kterých čerpali hlavně fotografie a jiné obrázky. Použili i informace z jiných dokumentů, např. z příběhů publikovaných v místním zpravodaji.

Celá výstava byla tvořena čtyřmi výstavními panely o velikosti 70x100cm, z obou stran polepenými velmi pěkně graficky zpracovanými plakáty s texty a fotografiemi, jak starými, tak ze současné činnosti střediska (viz obr. č. 16). První panel obsahoval chronologicky uspořádané skautské historické události ze světa, z České republiky a z události ve městě Česká Skalice. Další byl věnovaný významným skautským osobnostem tohoto města. Třetí panel představoval veřejnosti vývoj a přestavby kluboven v minulosti a v současnosti. Na posledním pak byla vyobrazena jednotlivá tábořiště a táborový řád. Oproti ostatním zmíněným výstavám mají jednotlivé panely dodnes přístupnou i digitální podobu.<sup>65</sup> V prostorech informačního centra se dále nacházel koutek stylizovaný jako skautská klubovna s různými artefakty, jako např. časopis Skaut, uzlovačky s uvázanými uzly, rádcovské knihy nebo skautská lilie namalovaná na kuláči ze dřeva (viz obr. č. 17). U stolu pak lidé mohli napsat vzkaz do budoucnosti.

---

<sup>64</sup> Václav ANDRÝS, *Almanach 80let střediska Junáka Jiřího Šimáně-Šípa Český Skalice 1917-1997 aneb Slova o skautingu 2*, Česká Skalice 1997.

<sup>65</sup> Junák-český skaut, středisko Jiřího Šimáně Česká Skalice, z. s., *Výstava 100 let skautingu v České Skalici [online]*. Dostupné z: <https://vystava.skautcs.cz/>



Pro tuto výstavu nebyl zpracován žádný scénář. Autoři měli daný velmi skromný prostor a 8 ploch na čtyřech výstavních panelech. Rozvrhli si tak pouze zaměření jednotlivých panelů, podle kterých později vznikl obsah celé výstavy. Žádný katalog ani doprovodné letáčky k výstavě nevyrobili. Vznikla pouze naučná stezka po městě (viz obr. č. 19 a obr. č. 20). Ta měla za úkol zmapovat některá místa spjatá s historií skautingu v České Skalici.

K celému stoletému výročí byl vytvořen velmi bohatý doprovodný program, který měl dokonce i scénář akcí, vytvořený již rok dopředu. Celé oslavy se začaly dostávat do povědomí veřejnosti již v roce 2016, když skauti při příležitosti Betlémského světla rozdávali novoročenku s avizovaným výročím skautů v České Skalici. Po celý rok 2017 vycházely v Českoskalickém zpravodaji články střípků z historických kronik a zajímavé příběhy z historie skautů v České Skalici. V lednu roku 2017 byla veřejnost obeznámena na skautském plese s možností napsat si dopis do budoucnosti. Na jaře proběhly závody pro rodiče a děti, kde si mohli společně zasoutěžit a vyzkoušet si různé skautské disciplíny. V dubnu se na nádraží otevřela veřejná knihovnička, která dodnes slouží jako jakési připomenutí zakladatele střediska a znalce díla Boženy Němcové Jana Krtičky. Přes léto byla v informačním centru umístěna výstava. V té době také proběhlo zveřejnění a vydání průvodce naučnou stezkou. V září skauti uspořádali náborovou akci pro děti základní školy na téma historie skautů. V říjnu zasadili pamětní strom a do rukou ředitele muzea předali všechny napsané dopisy do budoucnosti. Celé oslavy byly ukončeny v rámci akce Betlémské světlo v prosinci roku 2017. Zde opět skauti rozdávali PF, tentokrát s poděkováním za celý rok.

Celkově si autoři stanovili za cíl oslav vytvořit více rozmanitých a menších akcí, které chtěli prolnout do co nejvíce stylů, aby vše mělo širší dosah. O těchto aktivitách měli dokonce i několik výstupů, mj. i v Českém rozhlasu Hradec Králové. Byla to například reportáž z terénu o knihovničce na nádraží, živý rozhovor o historii skautů v České Skalici, účast skautů ve studiu v rámci živého vysílání pořadu „Kavárna“ Český rozhlas atd.

### **3.2.5 Výstava „100 let skautingu v Nové Pace“**

Prostory pro výstavu v Suchardově domě v Nové Pace měli skauti zamluveny již dva roky dopředu na duben a květen 2019. Toto datum nebylo stanoveno náhodou. Výstava měla

zahájit celé oslavy 100 let skautingu v rámci pořádání Svojsíkova okresního kola ve městě. Po roce bylo pronajmutí výstavních prostor potvrzeno. V říjnu 2018 ale přišla nečekaná zpráva o přesunutí výstavy na tři týdny v únoru s tím, že prý nebudou pro Suchardův dům výdělečným přínosem. Později však bylo muzeum velmi překvapeno, když jen na vernisáž přišlo 250 lidí. Za celou dobu otevření výstavy si ji přišlo prohlédnout celkem 362 návštěvníků. Cílem bylo představit široké veřejnosti celou stoletou historii střediska od roku 1909 do roku 2019.

Hlavním realizátorem sběru a přípravy výstavy byl Jindřich Beneš Běňa, který dodnes působí ve skautském středisku Nová Paka jako zástupce vedoucího. V současnosti je jediný ve středisku, kdo má ke kultuře nejbližší. Povoláním je restaurátor kamene, umělecký kovář a nově začal studovat i památkovou péči. Jako jediný byl ochotný věnovat tvorbě výstavy plnou pozornost. Vypracoval vše od vize, skladby a propagace až po samotnou instalaci a nakonec i deinstalaci.

Pro skautskou výstavu byly v Suchardově domě vyhrazeny prostory v několika místnostech. Na stěny byly umístěny panely s textem. Ze současné, ale i z minulé činnosti, bylo po celém prostoru k vidění také velké množství fotografií. Vysvětlena zde byla některá skautská témata jako například skautský slib, zákon nebo hymna. Velká pozornost byla věnována také historii skautingu obecně i konkrétnímu středisku. V prostoru byly rozmístěny vitríny s vystavenými skautskými předměty (viz obr. č. 21). Byly zde k vidění různé skautské sešity, deníky bývalých členů, kroniky, učebnice, skautské knihy, diplomy ze skautských závodů nebo různé odznaky a nášivky na kroj. V jedné vitríně byla dokonce vystavená ocenění a medaile některých členů střediska za jejich záslužnou činnost, prospěšnou skautskému hnutí. Také byly v prostoru umístěny skautské vlajky oddílů a střediska a na figurínách byly navléknuty tři typy krojů (viz obr. č. 22), podle kterých mohli návštěvníci posoudit jejich vývoj. Největší rozdíl byl patrný v barevnosti, kdy dnešní kroje mají pískovcovou barvu, zatímco nejstarší měli zelenou a žlutou. V jedné části byl umístěn podsadový stan doplněný trojnožkou a kotlíkem na vaření, trubkou a starou lékárníčkou (viz obr. č. 23). Výstava měla dokonce i interaktivní prvky. Návštěvníci si mohli vyzkoušet postavit různé typy ohňů, jako je pagoda nebo hranice z malých dřevků (viz obr. č. 24), v jiné části si mohli zase zkusit pomocí obrazové předlohy na uzlovačce uvázat nějaký uzel, např. ambulantní, zkracovací nebo škotový. Také mohli zkusit rozpoznat druhy jednotlivých dřev pomocí malých špalíčků nebo čichem určit náplň jednotlivých pytlíčků zavěšených na stěně. V poslední

místnosti byl umístěn projektor, který na bílou zeď promítal skautské fotografie. V této místnosti byly rozmístěny židle a lavice k sezení.

Ani pro tuto výstavu nebyl zpracován žádný scénář. Scénářem byl autorovi samotný historický vývoj dějin novopackého skautingu. Celá stoletá historie střediska byla rozčleněna do kapitol, které tvořily obsah jednotlivých místností. Autor se pokusil sesbírat co nejvíce historických materiálů, kronik a jiných dokumentů, ze kterých později vypisoval všechny osoby, které prošly novopackým skautem za uplynulých 100 let. Vše nakonec doplnil skautskými artefakty, které získal.

V plánu bylo sestavit z exponátů výstavní katalog, který by fungoval jako průvodce výstavou. Každý artefakt by v něm byl popsán a datačně zařazen. K jeho realizaci nakonec nedošlo. Avšak při příležitosti mapování materiálů Jindřich Beneš nafotil všechny existující kroniky a historické fotografie, které zpřístupnil veřejnosti k nahlédnutí, na tehdy nových webových stránkách střediska. Dokumenty si dodnes může prohlédnout kdokoli. K výstavě byl pouze vytvořen zvací plakátek, který měl informovat o vernisáži a době vystavování celé výstavy (viz obr. č. 25).

Celý rok 2019 se skauti z Nové Paky tematicky věnovali stoletému výročí. Výstavou v Suchardově domě celý tento rok zahájili. V rámci pořádání okresního Svojsíkova kola na konci dubna uspořádali slavnostní průvod městem i s kapelou. V sobotu 25. května pak proběhlo v prostorách skautských kluboven střediska setkání pamětníků, kteří zavzpomínali na staré časy, prohlédli si staré kroniky a fotografie. K příjemné atmosféře přispělo i dobré občerstvení.

### **3.2.6 Výstava „100 let skautingu v Hořicích“**

Výstava byla pro veřejnost zpřístupněna od 26. 9. 2019 do 10. 1. 2020 v Městském muzeu Hořice. Původní termín ukončení byl před Vánoci, ale z personálních důvodů a volna mezi svátky bylo dojednáno prodloužení. Navíc další výstava měla začít až v polovině ledna, takže by prostory stejně nebyly využity. Cílem bylo připomenutí výročí 100 let skautingu v Hořicích, prezentace činnosti skautských oddílů v minulosti i dnes a poukázání na složitou historii celého českého skautského hnutí. Expozice byla vytvořena především pro laickou veřejnost. Cílovou skupinou byly děti ze školek a škol, ale také dospělí, například bývalí členové, rodiče dětí nebo rodinní příslušníci.

Na tvorbě výstavy se podílelo zhruba 15–20 členů ze střediska. Tato široká organizační skupina byla tvořena činovníky, rovery a několika oldskauty. Hlavními koordinátory byli vedoucí střediska Petr Gregor, zástupce vedoucího Jaroslava Vondrovická a člen Skautské rady Hana Gregorová. Grafickou podobu výstavy panelů a časové osy navrhl bratr vedoucího střediska Tomáš Gregor, který ale není členem Junáka. Panely dále graficky připravovala Hana Gregorová. Na přípravě textů se podílela širší skupina z organizačního týmu. S tvorbou interaktivní části výstavy pomohli skautům dokonce i někteří rodiče. Významně se podílela také matka vedoucího střediska Jarmila Gregorová, která ale nikdy členkou Junáka nebyla. Je zaměstnancem Městského muzea a její pole působnosti je umění. Věnuje se různým výtvarným technikám, výrobě keramiky, grafice a malbě. Pro skautskou výstavu se stala hlavní kurátorkou. Na výstavu byl kladen veliký důraz, protože se jednalo o první akci v nově zrekonstruovaném muzeu.

Při zpracovávání informací k panelům čerpali převážně ze střediskových kronik, které má středisko velmi pěkně zpracované ze všech období, kdy byl skauting povolen. Nejstarší pochází již z roku 1926. Při této příležitosti byly všechny kroniky také nafoceny, aby z nich mohli později jednotlivci čerpat zajímavosti nebo úryvky na panel s časovou osu v expozici. Události jako například získání a znovuzískání chaty, poválečné obnovy skautingu nebo tábory v letech 1969 a 1970 byly zpracovány ve spolupráci s pamětníky, kteří skautům poskytli své vzpomínky a soukromá alba.

V prostorách expozice byly na stěnách umístěny panely s textem a fotografiemi (viz obr. č. 27). Hlavní témata byla rozdělena do dvou částí. Nejprve to bylo představení skautingu obecně. Na panelech bylo vysvětleno, jak vypadá skaut, jaké existují druhy oddílů, kdo všechno ze známých osobností byl nebo stále je skaut, jaké kurzy a zkoušky čekají vedoucí, kteří chtějí vést děti, co je to Svojsíkův závod a Závod vlčat a světlušek, jaké existují celostátní a mezinárodní akce nebo kde všude ve světě fungují skautské organizace. Velmi zajímavý byl také panel s názvem Tehdy a teď aneb jak se skauting změnil a co zůstalo stejné věnovaný změnám stavby tábora, délce tábora, skautským závodům a způsobu záznamu činnosti. Velká časová osa přibližovala historii střediska na pozadí událostí 20. století (viz obr. č. 28).

Druhá část představovala samotnou činnost hoříckého střediska. Veřejnost se mohla více dozvědět o historii střediska ze vzpomínek pamětníků, o jednotlivých skautských oddílech nebo o pořádání akcí pro veřejnost jako je ples, Betlémské světlo nebo celodenní akce pro děti i rodiče s názvem Skautskou stopou. Expozice byla doplněna mnoha

interaktivními prvky. Návštěvníci si například mohli vyzkoušet postavit různé typy ohňů z malých dřívěk, poznávat bylinky a stopy zvířat nebo si mohli zkusit na uzlovačce uvázat nějaký uzel podle předem uvázané předlohy. Mj. si také mohli vyzkoušet rozmístit nášivky se suchým zipem na kroj, přiřadit různě barevné šátky k namalovaným bustám (viz obr. č. 28), znázorňujícím osoby různých věků, roztřídit kovový odpad do košů nebo pomocí nalezených QR kódů otevřít truhlu s pokladem. Na jedné stěně byla vyskládána skautská lilie z fotografií všech současných členů střediska (viz obr. č. 29), na jiné byly zase vyvěšeny papírky s napsanými vzkazy od skautů s jejich nejlepšími zážitky, ke kterým i sám návštěvník mohl dopsat ten svůj. V prostoru místnosti byl umístěn také podsadový stan (viz obr. č. 29) a dřevěný stůl s knihovničkou a lavicemi, na které se návštěvník mohl posadit a prohlédnout si skautský časopis či knihu (viz obr. č. 26).

K výstavě byl zpracován scénář v elektronické podobě (viz příloha č. 2). V úvodu těchto poznámek se nacházelo shrnutí, pro koho je výstava určena a co chtějí autoři návštěvníkům sdělit. Další část se věnovala již samotné expozici, obsahující bodové poznámky k obsahu jednotlivých panelů, co se bude nacházet v jednotlivých částech expozice a jaké budou interaktivní aktivity pro děti. Také zde byl rozepsán doprovodný program v muzeu. Jednalo se však pouze o nástin nápadů a poznámek. Ne vše se uskutečnilo, ale většina ano. K interaktivním úkolům byla vždy přiřazena osoba, která měla danou část připravit. V dalším dokumentu se nacházely informace k samotné instalaci (viz příloha č. 3). K výstavě žádný katalog ani almanach nevznikl. Zrealizovány byly pouze náborové letáčky.

K celému stoletému výročí, ale i k výstavě, byl uspořádán bohatý doprovodný program. Oficiální zahájení oslav 100 let od založení hořického skautského střediska proběhlo na začátku března na skautském plese. V dubnu se konalo zapálení slavnostního táborového ohně, v červnu krajské kolo Svojsíkova závodu v nedalekém Miletíně a hned v červenci na to navazovaly letní tábory. Na konci září byla vernisáží zahájena výstava v Městském muzeu v Hořicích. Video pozvánka z této akce se objevila v sestříhu dokonce i ve Zprávičkách na ČT :D 6. 10. 2019. Do konce listopadu zde pak probíhaly různé doprovodné programy jako např. setkání oldskautů a pamětníků, Skautská muzejní noc jak pro veřejnost, tak i pro skauty a skautky, kteří v muzeu dokonce přespali nebo veřejné kytarohraní. V prosinci skauti v kostele Narození Panny Marie zpívali koledy a rozdávali Betlémské světlo. Nakonec v lednu proběhla derniéra výstavy spojená s oficiálním ukončením oslav.

### 3.2.7 Výstava „100 let dobrušských skautů“

Výstava byla plánovaná na měsíc říjen 2020 v malém sále společenského centra Kina 70 v Dobrušce. Nicméně kvůli vládním protiepidemickým opatřením musela být několikrát přerušena a následně i prodloužena. První přerušení proběhlo hned v říjnu. Krátké znovuzpřístupnění se konalo před Vánoci a mělo pokračovat v lednu 2021, ale to také nedopadlo. Znovuobnovena byla až v květnu, od 4. do 29. Cílem bylo seznámit veřejnost s historií skautingu v Dobrušce, ale zároveň i s osudy skautů v Česku vůbec. Vedlejším cílem se stal nábor nových členů prezentací činnosti.

Jádro organizačního týmu tvořilo 6–7 skautů, kteří měli společně organizovat i celé oslavy výročí 100 let. Obrovský podíl na historické části měla Eva Pavlová, Efka. Shánění materiálů, procházení historických archiválií a následnou digitalizaci zajistil bývalý vedoucí střediska Petr Poláček. Oba jsou v dnešní době členy Střediskové rady Junáka. Později Efka společně s dalšími dvěma pomocnicemi skládaly na panely všechny sehnány materiál. Oddílové panely si chystal každý oddíl sám. Kromě aktivních činovníků se však do příprav zapojili také vzdálenější, ne moc aktivní členové, kteří pomáhali s instalací v prostorách Kina 70. Žádný profesionální historik ani muzejník se na tvorbě výstavy nepodílel. Možná drobná okrajová zkušenost je patrná u Evy Pavlové, která pracuje jako učitelka ve škole.

Výstava byla tvořena z panelů, které představovaly na výšku postavené dřevěné desky o velikosti cca 120x80cm, na něž byly přišpendleny vytištěné texty a fotografie (viz obr. č. 32). Prostor byl rozdělen na historickou a současnou část. Historická část výstavy byla umístěná při vstupu do místnosti po levé straně a byla mířená hlavně na pamětníky, kteří se mohli najít na starých fotografiích nebo v kronikách. Obsahovala témata od počátků dobrušského skautování, přes velké krize a zákazy, až po znovuoobnovení a pokračování činnosti v současnosti. Ve spodní části panelů se nacházelo velké množství historických předmětů, které doplňovaly prostor. Jednalo se například o starý ešus, skautský batoh, kufr nebo boty. Za zmínku jistě stojí i dvě krejčovské figuríny oblečené do skautského oblečení. V čele místnosti byla na stěně zavěšená skautská lilie, okolo které se nacházel vypsány skautský slib, zákon, hymna a pokřik místních skautů. Ve vitrínách pak byly umístěny cennosti typu kronik a jiných relikvií (viz obr. č. 33).

Současná část, umístěná po pravé straně, zahrnovala jakýsi přehled akcí, které středisko pořádá, a také co oddíly organizují pro své členy. Tyto panely obsahovaly především fotografie, na kterých se objevila témata střediskových akcí, táborů, Svojsíkova závodu, plesů či jiných akcí pro veřejnost. Vzpomenuto zde bylo také na významné osobnosti porevolučního dobrušského skautingu. I tyto panely byly vhodně doplněny skautskými doplňky. Velmi zajímavá byla mapa umístěná v prostoru, na které se nacházel přehled všech tábořišť dobrušských skautů. Pod oknem byla umístěná táborová postel s pozadím s vyrobenými totemy, na které byly vystaveny kroniky, fotografie a jiné interaktivní předměty, které si návštěvník mohl volně prohlédnout. Opodál se nacházel stůl s vystřihovánkami tee-pee a podsadového stanu, které byly připraveny pro návštěvníky volně k rozebrání. Nad oknem se pak nacházela zavěšená skautská trička z táborů a jiných akcí (viz obr. č. 35). V nedaleké vitríně byly vystavené cenné skautské předměty, například vítězné poháry. Poslední část byla věnovaná oddílům, které se představily každý na jednom panelu (viz obr. č. 34). Obsahovaly mnoho fotografií z činnosti, diplomy z různých akcí nebo také oddílové šátky a vlajky. Uprostřed sálu byl stůl s pamětní knihou, do které návštěvník mohl napsat svůj názor, jak se mu výstava líbila. V předsáli Kina 70 byl umístěn podsadový stan s ukázkou táborového vybavení a táborový oheň-hranice s lavičkami.

Žádný katalog ani doprovodné letáčky k výstavě nevznikly. Vznikl pouze zvací plakátek informující o vernisáži a o době trvání celé výstavy (viz obr. č. 36). V plánu bylo vytvořit historický almanach, na který ale nakonec nezbyl čas. K výstavě byl však zpracován scénář v elektronické podobě (viz příloha č. 4). V dokumentu byl rozepsaný obsah výstavy a přesné umístění panelů. Vložené byly také tři fotografie vizualizace expozice. Dvě byly v podobě ručně namalovaného plánu na papíře (viz obr. č. 39 a obr. č. 40), třetí byla elektronická s přesně danými rozměry (viz obr. č. 41). Součástí byly také komentáře realizátorů o rozdělení úkolů, kdo co udělá, a jiné poznámky související s tvorbou výstavy.

Výstava byla zahájena vernisáží za doprovodu živé kapely 3. října 2020, na které se sešlo mnoho aktivních i bývalých členů střediska. V tento den se měl také uskutečnit bohatý doprovodný program, který však musel být trochu pozměněn. Uskutečnilo se pouze divadelní představení Rychlých šípů nastudované žáky ZUŠ. Ke 100. výročí byly plánovány i další akce. Jmenovitě dětský den, otevřené klubovny, průvod Dobruškou,

sázení pamětního stromu, dobrušské Jamboree atd., které byly v původních termínech odloženy či úplně zrušeny.

### **3.2.8 Výstava „Skauting na Chrudimsku“**

Tato výstava byla mezi ostatní zařazena, podobně jako výstava „Trochu lepší svět-století skautingu“ v Praze, z důvodů snahy zdokumentovat výstavu, kterou neuspořádala skautská instituce, ale například nějaké profesionální muzeum. Na rozdíl od té pražské byla tato expozice opravdu vytvořena pouze muzejními zaměstnanci. Výjimečná byla ale také tím, že jako jediná ze všech již zmíněných neprezentovala téma 100 let skautingu, ale naopak se snažila představit veřejnosti skautské hnutí jako velký fenomén.

Výstava „Skauting na Chrudimsku“ v Regionálním muzeu v Chrudimi měla být veřejnosti zpřístupněna pouze od 17. 9. do 28. 11. 2021. Z důvodů zrušení následující výstavy byla nakonec prodloužena až do 23. 1. 2022. Cílem bylo prezentovat obecně historii a činnost skautingu a zároveň představit konkrétní střediska některých měst na Chrudimsku.

Jak již bylo výše zmíněno, výstavu vytvářeli pouze zaměstnanci Regionálního muzea v Chrudimi. Již rok dopředu se uvažovalo nad tématem výstav na následující rok. Jedním z námětů bylo i téma skautingu, se kterým přišla Ing. Markéta Sodomková, muzejní pedagožka, která ale nemá se skautingem nic společného, pouze její děti jsou členy jednoho ze skautských okolních středisek. Možná také proto s touto myšlenkou přišla a následně velmi přispěla nápady k celé koncepci. Součástí expozice byla jedna část věnovaná okolním střediskům, která byla oslovena s prosbou o dodání krátkého textu o jejich historii, současné činnosti a několika fotografií. Mgr. David Richter, historik a archivář pak zpracoval všechny dodané texty. Jak k obecné části, tak i k části o střediscích. Také se podílel na instalaci výstavy. Ing. Mgr. Simona Vylíčilová, přírodovědkyně, pomáhala vymyslet interaktivní prvky a následné umístění některých artefaktů. Jan Matějka, technik a opravář, pomáhal s instalací složitějších věcí typu věšení fotobanneru rybníka apod. Exponáty byly zapůjčeny od Klubu skautských sběratelů Junáka a od skautských okolních středisek.

Pro skautskou výstavu byly v Regionálním muzeu v Chrudimi vyhrazeny dvě místnosti. Prostor byl rozdělen na obecnou a konkrétní část. První místnost představovala obecně skautské hnutí. Na stěnách byly rozvěšené tištěné bannery s různým obsahem



(viz obr. č. 42). Hned na prvním byli představeni autoři výstavy. Na dalších se objevila témata představující základní skautské symboly a prvky, vzhled skautského kroje a stručnou historii skautského hnutí ve světě, ale především v Čechách. Prostor byl doplněn šesti starými skautskými kroji umístěnými na krejčovských figurínách (viz obr. č. 43). Ve vitrínách se nacházely skautské doklady a košile s kloboukem po Františku Michalovi, činovníku a vůdci chrudimského střediska z počátku 90. let 20. století. V jedné vitríně si návštěvníci dokonce mohli prohlédnout skautské doklady bývalého člena Josefa Caha ukryté společně s košilí po zákazu skautingu v roce 1971 a znovu nalezené v Chrasti po dlouhých desetiletích. Také zde byly vystaveny staré šátky, turbánky, nášivky a odznaky na kroj, dále pak buzola, krabička poslední záchrany nazývaná také KPZ, knihy, časopisy, skautský deník a jiné tiskoviny. V rohu první místnosti byl prostor imitující skautský tábor (viz obr. č. 44). Byl zde postavený skautský podsadový stan, před kterým byly figuríny představující skautského vedoucího a malou světlušku. Objekt byl doplněn fotobannerem rybníka, větvemi stromů a ohništěm se dřevem. U dveří do další místnosti byl umístěn rozcestník s ukazateli.

V další místnosti byl vytvořen objekt imitující skautskou klubovnu (viz obr. č. 45). Opět zde byly dvě figuríny představující skautskou vedoucí s mladým skautem. Stáli u stolu, na kterém se nacházely dokumenty pro návštěvníky. Byla zde pamětní kniha, do které mohli něco napsat, historické fotografie z kronik, archivů i soukromých sbírek, které si mohli prohlédnout, a letáčky s morseovou abecedou a pohlednice z táborů k rozebrání. Na stole byla dále umístěná schránka, do které návštěvníci mohli vložit vyplněný příložený dotazník. V klubovně se nacházela kamna a dřevo, krosna sbalená na výpravu, kytara a také interaktivní předměty. Návštěvníci museli rozpoznat a určit, co se nachází uvnitř v dřevěných krabicích, a také si mohli vyzkoušet uvázat nějaký uzel na uzlovačce podle předem uvázaného vzoru. Ve zbytku místnosti byly na stěnách umístěny bannery s textem o historii a současné činnosti okolních středisek. Bylo zde představeno středisko Chrast, Chrudim, středisko Leknín Heřmanův Městec, Ležáky Skuteč, Tangram Luže, Skála Hlinsko, Toulovec Proseč, Kameničky a Slatiňany. Prostor doplnily vlajky, indiánský převlek z jednoho z táborů střediska Chrast a vitríny s vystavenými předměty středisek. K vidění zde byly vlajky některých oddílů, diplomy a poháry ze skautských závodů, kroniky, staré junácké stezky, skautské průkazky a oddílové a střediskové časopisy. V posledních dvou vitrínách na chodbě se opět nacházely deníky, publikace a literatura založená na skautské tematice. Veškeré exponáty měly u sebe popisek.

K této výstavě byl vypracovaný scénář v tištěné i digitální podobě. Kvůli mnoha informacím spojenými s náklady však nemohl být poskytnut k nahlédnutí. I přesto se podařilo zjistit jeho obsah. Součástí byl seznam exponátů, propagační podklady jako je plakát, tisková zpráva a náčrtek rozložení výstavy. Ten ale k výslednému scénáři muzeum nepřikládá, protože po dokončení výstavu dokumentuje fotograficky. U této výstavy bylo dokonce vytvořené dokumentační video pro archivaci, které je uložené na CD a serveru muzea. Po skončení výstavy se pak ještě muselo vytvořit hodnocení akce, kde se uvádí náklady a ohlasy na výstavu. Součástí scénáře byl také tzv. kolaudační a likvidační protokol, tedy dokumenty, na základě kterých bylo schváleno zahájení a ukončení výstavy včetně podpisů ředitele a všech, co se na ní podíleli. Ke všem exponátům existují výpůjční smlouvy, které se skladují hromadně. Jejich kopie jsou umístěny na serveru muzea. K výstavě žádný almanach, katalog ani letáčky nevznikly. Vytvořen byl pouze zvací plakátek, který měl informovat o vernisáži a době trvání celé výstavy (viz obr. č. 46).

K výstavě byla uspořádána vernisáž, na které přednesli skauti ze Slatiňan dva proslovy, zpívali se skautské písně za doprovodu kytary a proběhlo i krájení dortu. V průběhu otevření výstavy se měly uskutečnit přednášky s tématy vzpomínky oldskautů a co může skauting přinést společnosti dnes. Ty se však kvůli vládním protiepidemickým opatřením nemohly uskutečnit. Proběhly pouze vzdělávací programy pro děti 1. stupně základní školy.

### 3.3 Shrnutí výstav

Hned v úvodu je nutné zdůraznit, že ne všechny výstavy byly dokonale **zdokumentované**. Ne všechna střediska měla potřebu svou výstavu pečlivě vyfotografovat a archivovat. Organizátoři vytvářeli výstavy pro danou chvíli, např. pro různá výročí, bez nutnosti zaznamenání použitých materiálů pro případné budoucí využití nebo svědectví. Jedná se např. o výstavu v Jičíně 2012 a Třebechovicích 2012. Novější výstavy (Dobruška 2020 a Chrudim 2021) byly naopak zdokumentovány velmi podrobně. Má osobní účast a vlastní nafocení celých expozic to může potvrdit.

Většina sledovaných výstav uplynulého desetiletí byla pořádána na počest stoletého výročí příslušného skautského střediska. Výjimkou byla výstava chrudimská, která

nepředstavovala skauting primárně z historického hlediska, ale jako veliký a specifický fenomén.

Základním znakem a osou prezentace všech lokálních výstav byla **přehledná historie** dotyčného střediska, která s výjimkou Třebechovic a Dobrušky vyjadřovala celostátní souvislosti skautského hnutí včetně představení obecných znaků, jeho forem a projevů.

Všechny výstavy také představily aktuální činnost příslušných skautských středisek, s výjimkou Prahy 2012 a částečně i Nové Paky 2019.

Získané údaje o sledovaných výstavách umožňují zhodnocení jejich přípravy a realizace. Tvůrci výstav ve velké většině nebyli profesionálové ani z hlediska historie, ani muzejnictví či výstavnictví. Jednalo se především o skauty, tedy členy jednotlivých skautských středisek. Je proto velkým překvapením, že kromě Třebechovic pod Orebem 2012 a Nové Paky 2019, byla u ostatních výstav zpracována **nějaká forma „scénáře“**, byť v některých případech se spíše jednalo pouze o ústně formulovanou představu, případně o soupis možných exponátů.

Naprostá většina výstav byla uspořádána **v místech mimo prostory užívané skauty**, v různých veřejných institucích, které mimo svou hlavní činnost mohou nabídnout i prostory k obdobným krátkodobým a často obměňovaným akcím. Výstava v Jičíně 2012 se částečně konala v městské knihovně a výstava v Praze 2012 v Muzeu hlavního města Prahy. V roce 2012 byla výstava v Třebechovicích p. O. umístěna v Heldově městské knihovně, v České Skalici byla pořádána v roce 2017 v informačním centru. V roce 2019 se uskutečnila skautská výstava v Suchardově domě Městského muzea v Nové Pace a v témže roce v Hořicích, kde byla instalována také v místním městském muzeu. O rok později byla dobrušská výstava zpřístupněna veřejnosti v malém sále zdejšího Kina 70 a nakonec se konala výstava v Chrudimi ve výstavních sálech regionálního muzea.

Ukázalo se, že i přes veškerá pozitiva provozního charakteru, jako např. zajištění ostrahy, dozoru či možnosti využití jakéhokoli technického vybavení instituce přineslo takové umístění výstavě mnoho omezení. Pořadatelé byli nuceni respektovat otevírací dobu, technické požadavky pronajímatele, ale hlavně museli přizpůsobit vzhled a celé uspořádání výstavních prvků architektonickým podmínkám interiéru.

Obrovským problémem se stal fakt, že objekty a prostory, ve kterých byly uspořádány výstavy, neměly se skautingem téměř žádnou souvislost. To vedlo v mnoha případech

pořadatele ke snaze vnést do daného prostoru nějaký náznak autentického skautského prostředí či vytvořit alespoň jeho napodobeninu pomocí výstavních prostředků. O to se autoři pokusili např. instalací podsadového stanu, totemů, vůdcovského křesla, imitací různých druhů ohňů či rekonstrukcí skautské klubovny. Tyto pokusy byly velice obtížné, aby zobrazovaná místa vypadala opravdově, nikoli jako pouhá replika.

**Základním obsahem prezentace** byly panely různých velikostí a formátů, na kterých byly umístěny texty, fotografie a obrázky.

Jednotlivá témata **textů** byla přehledně uvedena nadpisy. Za nimi následovaly hlavní texty, které obsahovaly základní a nezbytné informace k danému tématu. Délka textů, jejich čitelnost i grafické podoby byly velmi různorodé. Při tom je vždy nutné chápat diváka, pro kterého dlouhé texty nemusí být zajímavé či záživné. Ne u všech výstav se tak pořadatelé drželi hesla „méně je někdy více...“. Dalším druhem textů byly popisky k jednotlivým obrázkům a fotografiím, kdy se jednalo např. o identifikaci osob, místa, datace atd.

**Obrazovou složku** tvořily především originální fotografie či fotokopie nejrůznějších historických dokumentů, portréty hlavních představitelů středisek, ukázky činností (tábory, oddílové nebo celostřediskové akce) a dokumentace základen a jejich proměn. Jednalo se tedy v naprosté většině o události, osobnosti a objekty, které nelze vystavit v autentické formě.

Nejčastějším vystavovaným druhem **trojrozměrných materiálů** byly různé skautské symboly. Jednalo se především o vlajky, lilie, kroje, šátky, středisková trička či předměty dokumentující skautskou činnost. Na některých výstavách se dokonce objevily i dětské výrobky z oddílových schůzek, např. totemy. Speciálním druhem dokumentace byly papírové vystřihovánky skautských táborů. Objekty zobrazující dosažené výsledky byly představeny v podobě nášivek a odznaků na kroj, brožurek k plnění tzv. odborek, diplomů a vítězných pohárů ze skautských závodů. Z materiálů písemné povahy byly vystaveny nejčastěji kroniky, staré listiny, deníky, skautské publikace a časopisy.

Velmi úspěšnými prvky se staly nejrůznější **formy vizualizací či možnosti vyzkoušení si některých činností**. Na výstavách se takto objevilo např. uzlování, příprava různých druhů ohňů, určování stop zvířat, druhů rostlin, dřev apod. nebo zkoušky čichu a hmatu. Pro nejmladší návštěvníky byly někde dokonce připraveny pastelky a omalovánky se

skautskou tematikou. Nejvíce interaktivních prvků obsahovala výstava v Hořicích. Návštěvníci si zde dokonce mohli vyzkoušet rozmístit nášivky na kroj, přiřadit různě barevné šátky či roztřídit kovy.

Ke všem výstavám byl vytvořen **doprovodný program**, který byl podmíněn výstavním prostorem. Ve většině případů (s výjimkou Jičína 2012 a České Skalice 2017) byla na začátku uspořádána vernisáž. Výstavy umístěné v lokálním muzeu byly často doplněné programy pořádanými v těchto prostorách. Jednalo se např. o Muzejní noc, výtvarné dílny, debaty s pamětníky či programy pro školy. Výstavy pořádané v knihovnách a infocentru byly pojaté spíše jako jedna z dalších akcí pořádaných skautským střediskem na počest výročí. Skauti často organizovali např. průvod městem s kapelou, položení květin na hroby bývalých členů střediska, zapálení slavnostního ohně, setkání pamětníků v klubovnách nebo pořádali ples.

Pozitivní je, že všechny výstavy byly jistým způsobem **propagovány**. Ve velké většině se jednalo o zvací plakáty, letáky a novinové či rozhlasové články. Například výstava v Nové Pace 2019 naznačuje, že její vysoká návštěvnost byla způsobena právě značnou propagací. Bohužel však tuto problematiku nelze nijak přesněji posoudit z důvodu nedostupnosti všech srovnávacích dat.

Určitým problémem se stala skutečnost, že (až na případ Třebechovic p. O. 2012, kde byl vytvořen almanach shrnující 100leté výročí skautingu ve městě) nebyly k výstavám vytvořeny žádné **tištěné publikace**, které by i po jejich skončení zpřístupňovaly obsah. Zvláštní výjimkou se stala ještě výstava v České Skalici 2017, kterou autoři zdigitalizovali a umístili na skautské webové stránky střediska.

Všechny výstavy byly určitým způsobem originální, výjimečné a do jisté míry dokázaly představit skautské hnutí neskautské veřejnosti. Dle mého názoru autenticitu výstavy nejvíce podtrhla instalace náznaku nějakého reálného skautského prostředí, např. rekonstrukce skautské klubovny či umístění podsadového stanu do expozice znázorňující táborové prostředí. Vystavení dalších skautských trojrozměrných materiálů dokázalo jednoznačně nejlépe představit nejdůležitější charakteristiky skautského hnutí. Největší pozornost určitě zaujímaly nejrůznější formy vizualizací a možnosti vyzkoušení si

některých skautských činností. Dle mého názoru měla největší úspěch činnost uzlování, postavení si různých typů ohňů, poznávání různých druhů dřev a různé čichové zkoušky.

Na základě mých osobních zjištění se největším nedostatkem staly velmi zdlouhavé texty na panelech, které mnoho návštěvníků, z důvodů jejich přehlcení, často ani nečetlo. Případným dalším pořadatelům skautských stoletých výstav bych doporučila vybrat pouze nejzásadnější informace z historie střediska, které by byly s doplněním dobové fotografie velmi jednoduše vysvětleny.

Všechny výstavy obsahovaly velké množství originálních předmětů a fotografií. Je velkou škodou, že všechny trojrozměrné skautské symboly nebyly obsaženy ve všech výstavách. Předpokládala bych, že jediné, co by se mělo vyskytnout ve všech expozicích, bylo promítání střediskového videa či fotografií z nějaké akce, např. tábora. Tento prvek se však objevil pouze u výstavy v Nové Pace. Do jisté míry za to pravděpodobně může nevybavenost výstavního prostoru.

Pro případné budoucí pořadatele skautských stoletých výstav by mohl být tento návod velkou inspirací. Díky tomu by se mohli více přiblížit reálnému představení tématu a lépe ho přiblížit neskautské veřejnosti.

Pro větší přehlednost byly údaje z výstav zpracovány do **tabulek** (viz tabulka č. 1–9), ve kterých bylo sledováno a posuzováno několik základních kritérií:

Tabulka č. 1: Autorská příprava, autoři výstavy a forma celkové přípravy

Tabulka č. 2: Umístění výstavy, její rozsah, místo a celková charakteristika

Tabulka č. 3: Obsahové složení trojrozměrných exponátů

Tabulka č. 4: Objekty zobrazující dosažené výsledky

Tabulka č. 5: Objekty písemné povahy

Tabulka č. 6: Texty na panelech

Tabulka č. 7: Vizualizace a možnosti praktického vyzkoušení některých činností

Tabulka č. 8: Doprovodné programy

Tabulka č. 9: Formy propagace jednotlivých výstav a pořádání speciálních vernisáží

## 4 Skauting v Třebechovicích pod Orebem

Ve druhé části předkládané práce je zpracován scénář výstavy ke 110 letům skautingu v Třebechovicích pod Orebem, která se bude konat na podzim roku 2022.

V první fázi je jako podklad pro formulování scénáře vypracován podrobnější přehled dějin skautingu v Třebechovicích pod Orebem, přičemž dosavadní zpracování<sup>66</sup> jsou doplněna o fakta posledních deseti let po roce 2012.

Velký důraz je kladen především na významné okamžiky ve vývoji a na specifika skautingu v Třebechovicích, která jsou základem připravované výstavy. Současně je přihlédnuto k závěrům hodnocení předchozích výstav obdobného zaměření uvedených v první části této práce.

### 4.1 Zpracování dějin skautingu v Třebechovicích pod Orebem v almanachu z roku 2012

Podstatná část dějin skautingu v Třebechovicích pod Orebem je zpracována velmi podrobně v knize *Almanach, 100 let skautingu v Třebechovicích pod Orebem*.<sup>67</sup> Již v roce 1970 se významný člen střediska a dlouholetý vedoucí Jiří Prášil-Šilek a člen Historické komise Junáka Josef Cihlář-Pep rozhodli zintenzivnit vyhledávání a záchranu písemných pramenů k historii zdejšího skautingu v Třebechovicích. Bohužel při podrobnějším zkoumání zjistili, že jakkoliv bohaté písemnosti by bylo nutno doplnit výpověďmi pamětníků, kteří však již byli po smrti. Obtížně použitelné byly i fotografie, kterým chyběly popisky, jména osob či doby a místa zobrazené akce. Další komplikací bylo, když Jiří Prášil náhle zemřel. Veškeré archiválie, které za svůj život nashromáždil, byly rodinou předčasně odvezeny do Státního okresního archivu v Hradci Králové i přes to, že byli autoři dohodnuti, že odevzdají dokumenty až po zpracování celého Almanachu. Josef Cihlář se nakonec i tak pustil do sepisování almanachu.

Se zpracováním období 1912–1940 neměl autor problém, protože mu veškeré nashromážděné archiválie Prášil zapůjčil ještě před smrtí. Válečné a poválečné období

---

<sup>66</sup> J. CIHLÁŘ a kol., *Almanach, 100 let ...*, s. 240–262.

<sup>67</sup> *Tamtéž*.

skautingu v Třebechovicích (a nejen zde) velmi utrpělo vlivem politické situace. Období od roku 1950 Cihlář zpracoval podle svých poznámek a vzpomínek. V letech 1968–1970 však již v Třebechovicích nežil, proto vycházel pouze z dochovaných archiválií, vzpomínek svých a pamětníků. Toto poměrně nedávné období je zpracované velmi stroze, protože hlavní aktéři té doby zemřeli a nikdo jiný si od té doby konkrétní poznámky nezapisoval. Později začal spolupracovat s bývalým střediskovým vůdcem Miloslavem Ruckerem, který se svou manželkou Janou Ruckerovou do Almanachu zpracoval novodobé dějiny v období po roce 1989 až po rok 2012. Tato část bude doplněná také aktuálními fakty posledních 10 let.<sup>68</sup>

## 4.2 Začátky ještě za Rakousko-Uherska 1912–1918

Kroužek skautů v Třebechovicích byl založen spontánně a nezávisle na propagaci hnutí A. B. Svojsíkem. Hlavním podnětem k založení bylo provozování Americké kolonie pro mládež v Rožmitále pod Třemšínem, vedená Františkem Hofmeisterem, v září 1911. Za založení podobného skautského Kroužku v Třebechovicích se zasloužil František Barviř. Nebyl to žádný středoškolský profesor, který chtěl uplatňovat skautské dovednosti v rámci tělocviku, ale běžný občan milující přírodu. Nejprve se členové scházeli neoficiálně. Teprve až později se rozhodli podat tehdy ještě rakousko-uherskému Okresnímu hejtmanství v Hradci Králové žádost o povolení spolku Kroužek skautů v Třebechovicích, která byla potvrzena 5. 11. 1912. Kroužek vznikl jako první samostatný skautský spolek v českých zemích, který dokonce vznikl dříve než Svojsíkův Junák-český skaut.<sup>69</sup>

Zpočátku se členem mohli stát pouze mladí muži starší 14 let. Pro školní mládež platil přísný zákaz členství v jakémkoliv spolku, který ale skončil již ve školním roce 1914/1915. Před první světovou válkou bylo táboření pod stanem a pobyt v přírodě zcela neznámé. V zápisu v jedné kronice se uvádí: „*Na prvních vycházkách byly nesnáze s neporozuměním obyvatel. Skauti byli vydáni obecnému výsměchu, na hochy bylo pokřikováno: Cikáni, blázni jdou!*“<sup>70</sup> I přesto se skauti pravidelně scházeli

---

<sup>68</sup> *Tamtéž*, s. 10–12.

<sup>69</sup> *Tamtéž*, s. 14–20.

<sup>70</sup> *Tamtéž*, s. 15.



v domácnostech členů, v létě pak v lese Bor v Třebechovicích. Náplní schůzek byly soutěživé hry, čtení naučných článků nebo zpěv. Pravidelně se také pořádaly výpravy do blízkého okolí, kde si chlapci vyzkoušeli poznávání a pozorování přírody. Scházeli se za každého počasí, v létě se chodili koupat k řece, v zimě zase chodili sáňkovat a bruslit.<sup>71</sup>

Během první světové války nebyla činnost Kroužku přerušena. Již v roce 1917 uspořádali třebechovičtí skauti první čtrnáctidenní prázdninový tábor na Sutých Březích u Týniště nad Orlicí. Kronika tábora byla napsána tužkou na 12 stránkách vytržených z diáře formátu A5. Neznámý autor, nejspíše vedoucí Ruda Kilinger, popsal vzhled tábořiště a každodenní program: „...*Denně jsme se koupali v Orlici, učili menší skauty plavat, jezdili na lodi...*“. V závěru shrnul i počasí, které bylo zpočátku nádherné, později se ale zhoršilo. I přes složitou válečnou situaci se v dalším roce 1918 uskutečnil druhý, tentokrát ale jen dvanáctidenní tábor opět na Sutých Březích. Vedoucí tábora Ruda Kilinger v závěru píše o změně místa tábořiště pro následující rok.<sup>72</sup>

První roky fungovali bez jakéhokoliv styku s jinými skupinami skautů. Změna nastala při návštěvě bratra Svojsíka, který měl v Třebechovicích přednášku. Díky tomu navázali třebechovičtí skauti vztah s Prahou, kde již existoval Junák-český skaut. Zasluhou Marie Svobodové byl dne 29. 4. 1918 založen v Třebechovicích také první dívčí oddíl.<sup>73</sup>

### **4.3 Meziválečné období rozkvětu 1919–1940**

Od počátků Československé republiky bylo jasné, že se bude skauting velmi rozvíjet. Byl podporován státní mocí a stal se také nadějí mládeže, která v něm našla možnost odpočinku od válečné situace. V celé republice vznikalo velké množství nových občanských sdružení, hlavně pak skautských oddílů. Likvidovaly se prvky anarchismu a začala přibývat dosud nebývalá občanská svoboda. V této době bylo naše středisko přeměněno na skutečný spolek. K tomuto velkému kroku byla potřeba finanční

---

<sup>71</sup> *Tamtéž*, s. 14–16.

<sup>72</sup> *Tamtéž*, s. 33–37.

<sup>73</sup> *Tamtéž*, 19 a 20.

podpora, kterou zajistil první starosta spolku Junák-český skaut v Třebechovicích p. O. a učitel František Skřivan. V roce 1924 byl název spolku změněn na Místní sdružení junáků-skautů a v roce 1939 na Junák, středisko Třebechovice p. O.<sup>74</sup>

Spolek měl v té době dva chlapecké a dva dívčí oddíly, které se při úbytku členů či nedostatku vůdců často slučovaly. S tímto faktem neměly dívky problém. Naopak u chlapců se často vůdcové střídali, jelikož odcházeli na vojnu nebo zakládali rodiny.<sup>75</sup>

V roce 1934 došlo konečně k postavení prvního skautského domu ve městě. Do té doby se skauti scházeli v různých propůjčených prostorách. Hlavní základnou se stala 5. třída obecné školy, ve které se pořádala mj. také loutková divadla a besídky pro veřejnost. Stavba skautského domu se uskutečnila na jaře a trvala necelé tři měsíce. Slavnostní otevření bylo v neděli 14. 5. 1934 za účasti všech místních spolků.<sup>76</sup>

Tábory se konaly v letech 1919–1940 každoročně. Výjimkou byl pouze rok 1931, kdy skauti stavěli srub za Štěnkovem,<sup>77</sup> a rok 1933, ve kterém vyráběli tvárnice pro stavbu skautského domova. Chlapci tábořili na oblíbených místech Suté Břehy a v Nové Vsi u Týniště nad Orlicí. Děvčata si své místo našla v roubené chaloupce v Antonínově údolí Orlických hor, kam jezdila až do roku 1931. Nakonec se děvčata i chlapci v roce 1936 shodli na společném tábořišti u Dobrého v Orlických horách.<sup>78</sup>

V této předválečné době byl mezi skauty velmi oblíbený tělocvik, především atletika. Spolek v Třebechovicích využíval až do roku 1932 tělocvičnu v měšťanské škole. Své schopnosti si mohli porovnat s ostatními spolky na župních sjezdech a závodech. Po ztrátě tělocvičny se tyto aktivity z kronik vytrácejí.<sup>79</sup>

Již v těchto letech začali třebechovičtí skauti pořádat pro veřejnost různé kulturní akce. Pro děti například děvčata hrála loutkové divadlo, pro starší členy byl uspořádán skautský taneční věneček. V roce 1927 s veřejností oslavili 15 a v roce 1937 25 let od vzniku třebechovického skautingu. Naši skauti se pak účastnili mnoha skautských

---

<sup>74</sup> *Tamtéž*, s. 54–56.

<sup>75</sup> *Tamtéž*, s. 54–56.

<sup>76</sup> *Tamtéž*, s. 54, 93–95.

<sup>77</sup> Táborová základna třebechovických skautů ve vesnici nedaleko Třebechovic pod Orebem.

<sup>78</sup> J. CIHLÁŘ a kol., *Almanach, 100 let ...*, s. 54 a 55.

<sup>79</sup> *Tamtéž*, s. 55 a 56.

závodů, oslav 10. výročí českého skautingu v roce 1922 nebo otevírání skautských domovů.<sup>80</sup>

Poslední tři tábory v roce 1939 byly pořádány již za nacistické okupace. V roce 1940 se tábor neuskutečnil z důvodů probíhající druhé světové války. Třebechovičtí skauti tak unikli nucenému ukončení tábora. Bohužel se ani oni zcela této zlé době nevyhnuli. Do města 4. 11. 1940 přijelo gestapo, které jim zkonfiskovalo všechny spolkový majetek. Postupně také plnilo věznice a koncentrační tábory, kde zahynula většina židovských spoluobčanů, mezi kterými byli také dva místní skauti. Přesto, že bylo období války dlouhé a kruté, ani v těchto podmínkách skaut v Třebechovicích zcela nezaničil.<sup>81</sup> Dozvídáme se to například ze vzpomínek Aleny Sakařové a Ireny Horákové, které uvádí: „*I po létech, když se setkáváme, vzpomínáme na obětavého a moudrého p. Barviře a hezké dětství, které jsme jeho zásluhou i ve válce prožily.*“<sup>82</sup>

Téměř okamžitě po skončení války byla snaha obnovit předválečný stav činnosti Junáka. Nově zde byla ale snaha komunistické strany Československa mít vedení všech spolků mládeže ve svých rukou. Ani Junák se tomu nevyhnul. Komunisté si dokonce vynutili, aby se stal kolektivním členem Československého svazu mládeže. Junák proti tomu chtěl bojovat. Na připravovaném junáckém sněmu ve Zlíně měl odsouhlasit řešení, které by nadvládě Československého svazu mládeže zamezil. Bohužel v den zahájení sněmu došlo k únorovému komunistickému puči. Na pokyn komunistické strany vznikl později výbor Junáka, který skauting postupně likvidoval. Komunisté měli totiž ze skautingu strach. Československý svaz mládeže viděl v Junáku obrovského konkurenta. Zachování jeho samostatnosti by pro Československý svaz mládeže nemuselo dobře dopadnout. Na obou stranách se tak vytvořila velmi složitá situace.<sup>83</sup>

---

<sup>80</sup> *Tamtéž*, s. 55 a 56.

<sup>81</sup> *Tamtéž*, s. 113 a 117.

<sup>82</sup> *Tamtéž*, s. 117.

<sup>83</sup> *Tamtéž*, s. 122 a 123.

#### 4.4 Poválečná obnova Junáka 1945–1950

Poválečným vůdcem třebechovického skautingu se stal Rudolf Hejčl a jeho zástupcem Egon Sucharda. V té době bylo v evidenci 521 členů v 18 oddílech. Již koncem července 1945 byl uspořádán pro vedoucí výcvikový třítydenní tábor v Julinčině údolí v Orlických horách. Na stejném místě tábořili chlapci i děvčata také v roce 1946. Rok 1947 byl pro místní skauty velmi aktivní. Nejprve podnikli výlet do Polska, kde navštívili polské skauty ve Walbrzychu. Egon Sucharda absolvoval vůdcovský kurz v anglickém Gillwellu a skauti 3. oddílu vyhráli okrskové závody hlídek a získali velký křišťálový pohár. Na podzim si pak připomněli skromnou oslavou 35. výročí třebechovického skautingu a začali projektovat přístavbu Skautského domova.<sup>84</sup>

28. 2. 1948 byl zrušen 3. junácký sněm svolaný do Zlína. V této době opět zasahovali komunisté, kteří oznámili, že Československý svaz mládeže ve své dětské organizaci Junák musí shromážďovat všechnu mládež do 15 let a starší členové se musí stát členy Československého svazu mládeže. Zanedlouho pak oznámili založení pionýrských oddílů Junáka. Mnohé oddíly a někdy i celá střediska reagovaly na tyto změny ukončením činnosti. Stejně tomu bylo i v Třebechovicích. Fungoval pouze 3. oddíl skautů, vlčata, světlušky a nově vzniklý oddíl vodáků. Většina členů se sešla na sjezdu v Králíkách, kde se konala akce na rozloučenou. V roce 1949 byl registrován pouze 3. oddíl skautů, který vedli vedoucí dělnického původu.<sup>85</sup>

Trojka - třetí oddíl skautů byl založen již v roce 1947 Františkem Kubešem, Janem Vlačihou a Josefem Cihlářem. Od začátku se snažili o co největší soběstačnost. Peníze si opatrovali prodáváním vyráběných pletených turbánků a za výdělek si pořizovali například vlastní táborové vybavení. Snažili se tak co nejvíce přiblížit k americkému modelu silného soběstačného oddílu. Oddíl byl rozdělen na čtyři družiny, Kamzíky, Rysy, Lišky a Racky a soustřeďovali se i na vlastní výchovu vlčat. Pod Trojku dále spadala i silná skupina roverů. Klubovnu měli v malé kůlně na dvoře Skautského domova. Každá družina tam měla skříňku s jejich skautskou výbavou a cennostmi. V rohu místnosti byly umístěny oddílové a družinové totemy a vlajky. Většinu nábytku si vytvořili sami členové, až na kruhovou desku stolu. Klubovna jim

---

<sup>84</sup> *Tamtéž*, s. 123.

<sup>85</sup> *Tamtéž*, s. 123.

byla volně přístupná, aby si kdykoliv mohli vypůjčit sportovní a tábornické náčiní nebo si přečíst oddílový časopis *Batyk*.<sup>86</sup>

Protože nebyly vydány v roce 1950 žádné registrační formuláře, musel chlapecký oddíl nahlásit své pokračování v činnosti dopisem. V létě uskutečnili dvoutýdenní putovní tábor po Slovensku a na začátku září ještě stihli zahájit nový skautský rok. Dne 15. 9. 1950 oznámil spolek *Junák* konec činnosti. V Třebechovicích se chlapci ještě pár dnů scházeli. Svou činnost 3. oddíl zastavil až po výhružce předsedy místních svazáků Václava Salače pro nedovolené spolčování dne 3. 10. 1950.<sup>87</sup> Na dveře klubovny ještě ten den vyvěsili smutnou zprávu: „*Bratři, zastavujeme až na další veškerou oddílovou činnost-družinovky, vycházky, besedy, oddílovky odpadají! Prosíme vás také, abyste ani nijak klubovnu nenavštěvovali, nic neodnášeli a nepůsobili nám tak nepříjemnosti. Buď připraven! Za oddílovou radu: Pepča Cihlár.*“<sup>88</sup>

Ani po tomto zákazu však skaut v Třebechovicích zcela nezanikl. Starší členové roveří již na podzim roku 1950 začali nepravidelně pořádat nedělní vycházky a výlety. Jejich základnou se stal srub za Štěnkovem, který i přes to, že byl skautským majetkem, unikl svazácké pozornosti. Roveří zde opravili střechu a v prosinci společně oslavili Vánoce. V roce 1951 se 7 roverů a v roce 1952 5 roverů zúčastnilo ilegálních putovních táborů. Za velmi nízký počet zúčastněných mohl odchod roverů na vojnu v září 1951, ženění a zakládání rodin. Později se počet setkávání snižoval, až nakonec skončil úplně. Dokonce i vedoucí Josef Cihlár opustil město Třebechovice v roce 1954, protože odešel studovat do Prahy.<sup>89</sup>

#### **4.5 Pokus o obnovu činnosti *Junáka* 1968–1970 a dále do roku 1989**

V šedesátých letech docházelo k postupnému zmírňování totalitního režimu. V listopadu bylo díky amnestii propuštěno tisíce vězňů, začaly se dovážet zahraniční časopisy a korespondence, lidé mohli cestovat na Západ a dokonce i Československá republika začala přijímat návštěvy ze zahraničí. V roce 1966 vydalo nakladatelství

---

<sup>86</sup> *Tamtéž*, s. 176–179.

<sup>87</sup> *Tamtéž*, s. 124.

<sup>88</sup> *Tamtéž*, s. 179.

<sup>89</sup> *Tamtéž*, s. 124 a 127 a 128.

Mladá fronta mnoho let nedostupnou knihu Jaroslava Foglara *Hoši od Bobří řeky*.<sup>90</sup> Komiks *Rychlé šípy*<sup>91</sup> vycházel jako příloha Ostravského zpravodaje.<sup>92</sup>

V této nadějně době se ve velkém začaly obnovovat spolky, které byly zrušeny po únoru 1948, a organizace Junáka byla mezi prvními. Na venkově vše zpravidla probíhalo rychleji než v Praze a ani obnova Junáka nebyla výjimkou. Dne 28. 3. 1968 se sešli ve Skautském domově v Třebechovicích pod Orebem bývalí činovníci, kteří zde opravdu svou činnost obnovili. V Praze se tomu tak stalo o den déle. Podobně jako v poválečné době velmi rychle začali ve středisku přibývat noví členové. Díky tomu také mohly být o prázdninách uskutečněny hned tři oddílové tábory. V říjnu byl navrácen Skautský domov do jejich užívání, ne však do vlastnictví.<sup>93</sup>

Již v srpnu roku 1968 vstoupila vojska pěti států Varšavské smlouvy na území Československé socialistické republiky a začala s jejím obsazováním. Tyto události skauting významně nepoznamenaly. O prázdninách uspořádali Třebechovičtí skauti velký, organizačně náročný dvojtábor pod zříceninou hradu Talmberk. Tábor byl rozdělen na dva menší, dívčí a chlapecký, vzdálené od sebe asi 500 metrů. Byly od sebe dostatečně daleko, aby si navzájem nenarušovaly program. Podle denního řádu bylo určeno, že si jsou vzájemně cizí. Chlapecký tábor byl společný pro vlčata a skauty, dívčí pro světlušky a skautky. Společné měly pouze táborové náměstí, denní rozkaz, služby a hlídky. Cílem obou táborů bylo vytvoření kolektivu, snaha osamostatnit se a získat odpovědnost. Od této doby se každoročně pořádá jeden velký tábor společný pro všechny oddíly střediska.<sup>94</sup>

1. 2. 1970 musela ústřední rada Junáka souhlasit s Komunistickou stranou Československa a oznámit ukončení své činnosti. Svě členy dále vyzývaly k přestupu do Pionýra. Středisko v Třebechovicích svou činnost nepřerušilo. Na začátku tohoto roku bylo registrováno celkem sedm oddílů. O přestupu do Pionýra se vůbec neuvažovalo. V létě se uskutečnil další celostřediskový dvojtábor, tentokrát na Skalce u Dobrušky. V průběhu roku se dokonce podařilo ocenit několik činovníků Medailí díky za dlouholetou skautskou aktivitu ve středisku. Plánované oslavy

---

<sup>90</sup> Jaroslav FOGLAR, *Hoši od Bobří řeky*, Praha 1966.

<sup>91</sup> Ostravský kulturní zpravodaj, *Rychlé šípy*, Jaroslav FOGLAR, Ostrava od č. 9/66 do č. 7–8/67.

<sup>92</sup> J. CIHLÁŘ a kol., *Almanach, 100 let ...*, s. 188.

<sup>93</sup> *Tamtéž*, s. 188 a 190 a 191.

<sup>94</sup> *Tamtéž*, s. 202–204.

60. výročí, které měly připadnout na rok 1972, chtěli skauti oslavit v předstihu z důvodů očekávaného ukončení činnosti. Předtím tak ještě stihli zhotovit a ilegálně prodávat odznaky k plánovanému výročí. Dne 15. 9. 1970 však dopis z ministerstva vnitra oficiálně oznámil ukončení činnosti Českého Junáka.<sup>95</sup>

Stejně jako v předcházejících letech ani v této době skauting zcela nezaničl. Nikdo totiž nechtěl v činnosti přestat, a tak jim nezbyvalo nic jiného než se přesunout k jiným organizacím. Skautský program se provozoval v turistických oddílech, prázdninových táborech ROH, trampech a v Pionýru. Do Pionýra ale nikdo ze střediska nepřešel. Rodiče měli možnost vyjádřit se k přechodu svého dítěte v dotazníku.<sup>96</sup>

Doba byla tak těžká, že se ani neuvažovalo nad možností další obnovy. Obrovským fenoménem v 80. letech 20. století se stalo sběratelství skautských předmětů. Jednalo se o jakýsi projev soukromého skautování, oficiálně bylo totiž provozování skautingu v té době již 10 let zakázáno. Prosazovalo se vydávání různých publikací, např. začaly vycházet první skautské ilegální občasníky a zpravodaje. Nejoblíbenější však stále zůstávaly knihy Jaroslava Foglara. V Třebechovicích se největším sběratelem stal Jiří Prášil, který nejvíce shromažďoval písemné a jiné archiválie místního skautingu, které by se jinak poztrácely. U Josefa Cihláře máme zase doložený kontakt s exilovými skauty ve Švýcarsku, kteří do Československa posílali různé skautské sběratelské předměty a čtvrtletník Tamtam.<sup>97</sup>

V roce 1987 měli třebechovičtí skauti oslavit 75. výročí. V obrovském utajení se vyráběly a později i prodávaly pohlednice a odznaky. Několik desítek předmětů bylo dokonce vyvezeno za hranice. V tomto roce se žádné vzpomínkové setkání neuskutečnilo, protože byli skauti stále považováni za nepřátele socialismu a kvůli tomu byli velmi sledováni.<sup>98</sup>

Dne 28. 4. 1988 vydali skauti na protest první číslo ilegálního skautského časopisu Čin. Hned v červnu následovalo číslo druhé. V listopadu 1989 došlo k sametové

---

<sup>95</sup> *Tamtéž*, s. 188–192.

<sup>96</sup> *Tamtéž*, s. 211.

<sup>97</sup> *Tamtéž*, s. 189 a 190 a 218.

<sup>98</sup> *Tamtéž*, s. 218.

revoluci a hned na to, 2. 12., byli svoláni činovníci Junáka do městské knihovny v Praze, kde došlo k další, v pořadí třetí a snad již poslední obnově Junáka.<sup>99</sup>

## **4.6 Novodobá historie skautských Třebechovic 1989–2022**

V Třebechovicích se skauti sešli již v sobotu 9. 12. 1989, kdy také znovuobnovili činnost střediska a za nového vůdce si zvolili Jiřího Prášila. Začátkem následujícího roku byl do užívání navrácen objekt Skautského domova, ne však do jeho vlastnictví. Nově byly vytvořeny tři oddíly chlapecké, tři dívčí a jeden oldskautů. Dne 24. 4. 1990 proběhlo slavnostní zahájení činnosti v areálu Skautského domova táborovým ohněm. Celý program byl odvysílán ze záznamu východočeským rozhlasem v Hradci Králové.<sup>100</sup>

### **4.6.1 Skautský dům**

Již od počátků obnovení se členové střediska snažili o navrácení Skautského domova do svého vlastnictví. Snahu projevil mnoho členů. Od roku 1997 se o to snažil i bývalý vedoucí střediska Miloslav Růcker. Jednání byla v Hradci Králové zakončena podpisem 22. 4. 1998. Smlouva však musela být ještě potvrzena Ministerstvem financí České republiky, což trvalo ještě další rok. Během roku 1999 došlo k převodu majetku státu na Fond dětí a mládeže. V květnu se pak dozvěděli, že žádosti o převodu nemohou vyhovět. Zklamáním členům opět vysvitla naděje v září roku 2000, kdy byl zrušen Fond dětí a mládeže. Miloslav Růcker tak opět začal shromažďovat doklady a vytvářet projekty, aby bylo možné doložit, že mají stále o majetek zájem. Za následující tři roky došlo nakonec k převodu Skautského domu v Třebechovicích do vlastnictví Junáka-svazu skautů a skautek ČR. Se střediskem později uzavřeli dohodu o tom, že se o objekt budou starat a platit veškeré jeho náklady jako by byl jejich. Teprve až za dalších deset let, v roce 2016, bylo umožněno státem definitivně převzít Skautský domov do plného vlastnictví.<sup>101</sup>

---

<sup>99</sup> *Tamtéž*, s. 189 a 190.

<sup>100</sup> *Tamtéž*, s. 224 a 225.

<sup>101</sup> *Tamtéž*, s. 262 a 263.



V areálu Skautského domova se nachází klubovny všech třebechovických skautských oddílů. V hlavní budově v suterénu je klubovna světlušek, sklad, kuchyňka a toaleta. Ve zvýšeném přízemí v této budově je pak velká společná klubovna benjamínků, vlčat a skautek. V malém sroubku v areálu je umístěná klubovna skautů. V klubovně č. 7, která je také samostatně postavená v areálu, se scházejí roveři a oldskauti. Také se tam pořádají celostřediskové akce a rady. V areálu je menší travnaté hřiště, určené pro hraní sportovních her a soutěží a také ohniště s dřevěnými lavičkami.

Jednou z prvních věcí, co skauti udělali při příchodu do objektu, bylo sejmutí znaku pionýrské organizace z průčelí domu. Před začátkem činnosti musel být poškozený areál nejprve celý opraven. Došlo k výměně střešní krytiny, provedeny byly také nové venkovní nátěry a opraveny byly i interiéry kluboven. Tím to ale neskončilo. V průběhu let se uskutečnila v areálu celá řada udržovacích prací. Díky získání grantu v roce 2002 a 2005 mohlo dojít např. k zateplení kluboven a výměně oken v suterénu. V roce 2007 zrekonstruovali celou klubovnu 7. oddílu, což trvalo až do roku 2008. V roce 2011 byl opraven plot před Skautským domovem. V roce 2012 proběhla výměna oken v horní klubovně.<sup>102</sup>

V letech 2015 a 2016 díky dotaci Královéhradeckého kraje mohl být opraven suterén hlavní budovy. V roce 2017 skauti vyměnili střešní krytinu na velkém skladu v areálu Skautského domova. Jednou ze zatím posledních oprav bylo v roce 2018 zbourání a postavení nového schodiště u hlavní budovy a vytvoření chodníku z pískovcových kostek. Nakonec v roce 2020 bylo za hlavní budovou postaveno rozebíratelné workoutové hřiště.

#### **4.6.2 Štěnkov**

V březnu roku 1991 si třebechovické skautské středisko pronajalo prostory střelnice na celostřediskový tábor. Následující roky se snažili, podobně jako u areálu Skautského domova, převést Štěnkov do svého vlastnictví. Kvůli změně zákonů bylo vše trochu zkomplikované. Majetek zrušených organizací byl nejprve převeden na stát. Později o něj požádalo město, které skautům objekt darovalo v roce 2001. Pozemek

---

<sup>102</sup> *Tamtéž*, s. 262–265.

byl však stále majetkem státu. Kvůli tomu se dodnes každoročně musí žádat o povolení k užívání na úřadu v Hradci Králové. Uvažovalo se také o koupi pozemku, ke které zatím kvůli vysoké ceně nedošlo.<sup>103</sup>

Areál se nachází v bývalém písku asi 0,5 km za vesnicí Štěnkov, u města Třebechovice pod Orebem. Nedaleko teče řeka Orlice s možností koupání. Objekt se skládá ze zděné budovy s navazujícím venkovním přístřeškem. Okolo je obrovský pozemek. Vnitřní prostor budovy je vybavený krbem, kuchyňskou linkou a několika skládacími kovovými vojenskými postelemi. Také je zde zavedena elektřina a pitná voda. Ve venkovním areálu je umístěno dřevěné WC.<sup>104</sup>

Za všechny roky, za které třebechovický skaut areál vlastní, proběhlo mnoho oprav. Od vykopnutých dveří, vody, vodoměru, až po opravu okenic, střechy a položení lepenky. V zimě mezi lety 2009–2010 spadla pod velkou tíhou sněhu střecha venkovního přístřešku. Díky finanční podpoře Královehradeckého kraje se velmi rychle podařilo přístřešek opravit. Od té doby nijak zásadní opravy neproběhly, pouze každoroční údržbové práce.<sup>105</sup>

Areál skautům slouží jako zázemí pro pořádání výletů, víkendových akcí nebo táborů. V létě v roce 2001 se zde uskutečnil týdenní tábor skautů z Belgie, který proběhl společně s rovery a rangers. V tomto roce ve Štěnkově proběhlo také sportovní skautské odpoledne pro celé středisko. Velmi často se zde scházeli bratři, sestry a přátelé Junáka v Třebechovicích pod Orebem u příležitosti svátku patrona skautů sv. Jiří, aby zde poseděli u slavnostního ohně. V roce 2015 a 2016 zde proběhlo Skautské okresní setkání se skautskými středisky z Chlumce nad Cidlinou a Stěžery.<sup>106</sup>

### 4.6.3 Oddíly

Oddílová činnost je rozdělena do několika skupin podle věku a pohlaví. Středisko v Třebechovicích pod Orebem má aktuálně celkem 5 oddílů. Prvním z nich je dívčí oddíl světlušek (6–11 let), pod který spadá také družina benjamíneků, nejmladších členů

---

<sup>103</sup> *Tamtéž*, s. 265 a 266.

<sup>104</sup> *Tamtéž*, s. 265 a 266.

<sup>105</sup> *Tamtéž*, s. 265 a 266.

<sup>106</sup> *Tamtéž*, s. 265 a 266.

předškolního věku. Chlapci ve věku 6–11 let chodí do 2. oddílu vlčat. Družina benjamínků se schází pravidelně a jejich program je založen hlavně na hrách a poznávání světa kolem sebe. Oddíly vlčat a světlušek se scházejí samostatně a svou činnost zaměřují hlavně na podporu praktických dovedností pomocí her a výletů, na které často jezdí společně s benjamínky. Každé čtyři roky se také účastní závodů vlčat a světlušek. V posledních letech zde získali pár úspěchů. V roce 2018 a v roce 2022 se družinám zadařilo a postoupili do krajského kola.

Skautky z 5. oddílu a skauti ze 3. oddílu (12–14 let) mají pravidelné schůzky ve stejný den. Velmi často společně plánují schůzkový program, ale také společně jezdí na různé jednodenní či celovíkendové akce. V posledních letech společně pravidelně např. jezdí na celorepublikovou akci Ivančena.<sup>107</sup> V červnu roku 2022 se zúčastnili evropského setkání s názvem Intercamp ve Francii.

Chlapci a dívky 7. oddílu roverů a rangers (15–26 let) si již svůj program z velké části vytváří sami, např. podnikají různé vícedenní putovní vandry do přírody, v roce např. 2018 do Klokočských skal. Začínají také pomáhat středisku s pořádáním akcí. Dospělí členové nad 26 let svou dobrovolnickou činností pomáhají v aktivním chodu celého střediska.

#### **4.6.4 Činnost střediska**

Již od dob vzniku středisko svou činnost nejvíce soustřeďovalo k pravidelným schůzkám oddílů. Mimo to také pořádaly akce společně, jako např. různé celostřediskové víkendovky nebo tábory. Od roku 2002 začaly připravovat akce dokonce i pro veřejnost. Jmenovitě jsou to cyklistické putování mikroregionem Třebechovicko s názvem Okolo Orebu a Skautský ples. Od roku 2012 pořádá středisko akci s názvem Betlémské světlo a od roku 2016 SOB, neboli Skautský orientační běh.

##### **4.6.4.1 Plesy**

V roce 2002 středisko znovu obnovilo tradici pořádání plesů z let 1945–1949 a 1968–1970. Do přípravy i následného konání se zapojilo vždy mnoho členů.

---

<sup>107</sup> Skauti se každoročně setkávají u mohyly Ivančena v Beskydech u příležitosti svátku svatého Jiří, aby uctili památku skautů, kteří byli popraveni na konci druhé světové války za účast v protinacistickém odboji.

Dokonce i skauti a skautky pomáhali s výzdobou Sokolovny. V průběhu let konání plesu si každý člen vytvořil svou pracovní pozici, která se řadu let neměnila. S příchodem mladších členů do roverského věku se postupně pozice obměňují. Výtěžek z plesů je vždy použit na hlavní činnost střediska.

#### **4.6.4.2 Okolo Orebu**

V roce 2002 začali skauti pořádat novou akci s názvem Okolo Orebu. Jedná se o cyklistické putování Mikroregionem Třebechovicko, kterou skauti připravují společně s místním sdružením Orel. Do příprav se každoročně zapojuje velké množství členů z obou organizací. První ročník se uskutečnil u příležitosti slavnostního otevření cyklostezek v Třebechovicích a jejím okolí. V průběhu let se akce stala velmi oblíbenou. Pořadatelé se každoročně snaží vymyslet trasy, na kterých zúčastnění mohou objevovat i některé méně známé cesty nebo se dokonce podívat k nedalekým přírodním či kulturním památkám.

Akce se pořádá dodnes a je pro všechny účastníky bezplatná. Na startu obdrží mapu s vyznačenými kontrolními body, které by měli všechny projet. Na každém stanovišti pak získávají razítka. Nejedná se o závod, proto čas strávený na trase není důležitý. V cíli nakonec všichni dostanou diplom a sladkou odměnu.

#### **4.6.4.3 Skautský orientační běh**

Akce s názvem skautský orientační běh neboli SOB je závod, ve kterém se volně prolínají prvky skautské výchovy. Uskutečnil se v letech 2016, 2017, 2018 a 2019. Nešlo pouze o rychlost v běhu, ale také o schopnost vyluštit danou šifru. Soutěžící se také museli umět zorientovat v mapě a terénu. Na konci závodu proběhlo vyhodnocení nejlepších třech běžců ve všech kategoriích.

#### **4.6.4.4 Tábory**

Tábory byly od svého začátku koncipovány jako celostřediskové. Místo tábořiště se zpočátku trochu měnilo. Od roku 1991 do 1993 byl pořádán na základně ve Štěnkově a v roce 1994 pak proběhl ve Slatině nad Zdobnicí. V roce 1995 se poprvé utábořili na louce v Orlickém Záhoří. Místo se jim velmi zalíbilo. Proto se sem také rádi vraceli následujících sedm let. V roce 2003 se rozhodli obměnit a vyzkoušet si prožít tábor jako bývalí členové v roce 1970 v lokalitě na Skalce u Dobrušky. I přes to, že se všem

místo i tábor velmi líbil, rozhodli se, že už nechtějí jinač než do Orlického Záhoří. Od té doby jezdí Třebechovičtí skauti na lokalitu umístěnou na hranicích s Polskem v klidné části Orlických hor. Od roku 1991 jsou doložená témata celotáborových her. Z jednotlivých táborů jsou zhotoveny kroniky, které jsou uloženy v nádherných kožených deskách. Od roku 2002 pak středisko založilo tradici táborových triček.

V roce 2022 bude tábor poprvé rozdělen na dvě poloviny. Prvních čtrnáct dnů v červenci stráví na louce v Orlickém Záhoří benjamínci, světlušky, vlčata, část roverů, vedoucí a rodinný skauting. Druhých čtrnáct dnů na stejném místě budou tábořit skauti, skautky, část roverů a vedoucí. O rozdělení táborů na dva běhy se uvažovalo již několik let. Důvodem je stále narůstající počet nových členů a nedostatek táborového vybavení (podsadové stany, tee-pee atd.). Celé středisko se však společně sejde 9. 7. 2022 na slavnostním táboráku v Orlickém Záhoří, kdy na jeden den do tábora dorazí všechny oddíly.

#### **4.6.4.5 Betlémské světlo**

Již tradičně třebechovičtí skauti rozdávají občanům Betlémské světlo. Poprvé to bylo v roce 2009. Od roku 2012 si pak každoročně mohou občané z Třebechovic a okolí přijít na Masarykovo náměstí v Třebechovicích p. O. pro malý plamínek 23. 12., tedy den před Štědrým dnem. Od roku 2013 se světlo předává v tee-pee, které skauti k tomuto účelu staví na ploše před Muzeem betlémů. Pro zahřátí je zde pro příchozí vždy připraven vánoční punč a čaj. V některých letech mohli také ochutnat vlastnoručně vyráběné perníčky ve tvaru skautské lilie. V roce 2021 bylo poprvé Betlémské světlo rozdáváno ve Skautské jurtě.

#### **4.6.5 Vyznamenání členové střediska**

Skautská vyznamenání se začala udělovat jako forma poděkování a úcty významným členům ve středisku. Většinou se získávají za dlouholetou aktivní činnost, ať už výchovnou a vzdělávací, nebo hospodářskou. Některá mohou mít i několik stupňů. Formulář s odůvodněným návrhem na vyznamenání konkrétní osoby zasílají jednotlivá střediska schvalovatelům. V případě potřeby může být vyžádáno i doplnění návrhu. O udělení či neudělení nižších stupňů rozhoduje příslušný předseda krajské

rady. Vyšší stupně pak schvaluje Junák-český skaut. Medaili skautské vděčnosti uděluje starosta města.

I v našem středisku získalo v průběhu let mnoho členů nějaké vyznamenání. Například Řád čestné lilie v trojlístku stříbrného stupně za vynikající zásluhy o skauting, vyznamenání Junáckého řádu Skautské vděčnosti pro nečleny Junáka za významnou pomoc poskytnutou skautskému hnutí, bronzovou medaili Syrix za aktivní činnost v rámci Kmene dospělých Junáka, Medaili díků jako výraz ocenění aktivní činnosti ve skautském hnutí, která se většinou uděluje jako první po střediskovém poděkování či krajském ocenění. Ve středisku byla již také možnost ocenit některé členy stříbrným stupněm Medaile Merkur za aktivní a dlouhodobé organizační práce, např. hospodaření, úspěšné získávání grantů, správu webu atd.

Medaile sv. Jiří, udělovaná za výrazné zásluhy a dlouhodobou práci v oblasti výchovy a vzdělání, byla v našem středisku předána hned v několika stupních. Stříbrný stupeň získal Daniel Procházka a Jana Rückerová v roce 2008 a v roce 2009 Miloslav Rücker. Bronzový stupeň získal v roce 2008 Přemysl Pistora a v roce 2021 Magdaléna Pistorová.

Skautské středisko v Třebechovicích má vlastní střediskovou Medaili Jiřího Prášila, kterou oceňuje činovníky za jejich dobrovolnou práci přispívající k výchově dětí a mládeže. Také může být udělena skautům i neskautům, kteří se významně zasloužili o rozvoj střediska. Byla ustanovena rozhodnutím střediskové rady v roce 2010, v roce 2012 byl její status rozšířen na dva stupně a v roce 2016 byl mírně upraven. O Medaili Jiřího Prášila hlasuje středisko 24. 4. na svátek sv. Jiří. Udělovaná je v létě na táboře před většinou členů. Počet nositelů není stanoven. V současné době vlastní tuto medaili 12 osobností jak ze střediska, tak mimo něj.

## **5 Návrh obsahového scénáře výstavy**

V závěrečné kapitole je vytvořen podrobný návrh obsahového scénáře výstavy pro 110. výročí vzniku spolku Kroužek skautů v Třebechovicích pod Orebem, prvních skautů českého venkova, která se uskuteční na podzim roku 2022.

S přihlédnutím k hodnocení uspořádaných skautských výstav uskutečněných v nedávné době jsou na následujících stránkách vytvořeny návrhy obsahu jednotlivých panelů. Jsou zde představeny přesné názvy jednotlivých témat, textů a podnadpisů, které by se měly u finálních výsledků objevit.<sup>108</sup> Dále zde jsou navrženy konkrétní fotografie a obrázky doplňující celkový vzhled panelů. Na závěr jsou uvedeny trojrozměrné a originální exponáty dokumentující obsah hlavního textu konkrétního panelu.

Předkládaný návrh se nezabývá grafickou podobou panelů. Jednalo by se o další fázi přípravy a výroby, kterou by zajistil nějaký výtvarník, grafik či architekt. Rozhodoval by např. o grafickém vzhledu panelů, o velikosti písma, o velikosti jednotlivých fotografií, o celkovém uspořádání panelů, grafické podobě apod.

### **5.1 Umístění výstavy**

Expozice bude umístěna od 1. do 23. října 2022 v třebechovickém Muzeu betlémů v předsálí a ve výstavním sále v prvním patře budovy (viz obr. č. 49). Zahájena bude vernisáží 1. října 2022.

V neděli 9. října bude pro veřejnost výstava otevřena zdarma. V tento den bude připraven bohatý doprovodný program, který bude mít za úkol vnést do muzejních prostor náznak skautské činnosti. Budou se zde např. zpívat táborové písně za doprovodu kytar a děti si budou moci vyrobit nějaký výrobek v připravené dětské dílničce.

### **5.2 Návrh členění prostoru**

Na půdorysném plánu výstavního prostoru, nacházejícím se v přílohové části práce (viz obr. č. 50) je navržen směr pohybu návštěvníků z důvodů jasnějšího sledování chronologické linky výstavy.

---

<sup>108</sup> Obsah panelů 10, 11, 12 bude zpracován v rámci přípravy výstavy až v průběhu léta 2022.

Na následujícím plánu prostoru (viz obr. č. 51) je pak vyobrazen celkový návrh členění prostoru z hlediska počtu panelů a jejich rozmístění, umístění vitrín a trojrozměrných předmětů, pracovních ploch či prostor pro praktické formy vizualizací a možnosti vyzkoušení si některých činností. Na závěr je provedeno rozvržení instalace objektů naznačujících autentické skautské prostředí např. podsadového stanu, imitace táborového ohně, totemu apod.

#### **Název a počet jednotlivých panelů:**

1. Panel úvodní
2. Panel obecný: Vznik skautského hnutí
3. Panel historie: Počátky za Rakouska-Uherska
4. Panel historie: Meziválečné období rozkvětu
5. Panel historie: Poválečná obnova Junáka
6. Panel historie: Velké naděje na obnovení činnosti a opětovná likvidace
7. Panel historie: Obnovení a pokračování činnosti po roce 1989
8. Panel činnost: Akce pro veřejnost
9. Panel osobnosti: Osobnosti třebechovického skautingu
10. Panel oddíly: Benjamínci, Světlušky, Vlčata
11. Panel oddíly: Skautky, Skauti
12. Panel oddíly: Roveři, Oldskauti
13. Panel základna: Skautský dům
14. Panel základna: Štěnkov
15. Realizační tabulka



### 5.2.1 1. PANEL-úvodní

Nadpis: **110 let skautingu v Třebechovicích pod Orebem**

Podnadpis: **1.–23. 10. 2022**

#### **Podtext**

Výstavu pořádá Třebechovické muzeum betlémů ve spolupráci se skauty Skautského střediska Františka Barvíře Třebechovice pod Orebem.

#### **Fotografie**

-foto tábor z výšky

-foto sponzorů: Skaut

Královéhradecký kraj

Třebechovické muzeum betlémů

Tiskárna, kde se tiskly panely

#### **Trojrozměrné a originální exponáty**

---

**Poznámky:**

**Titulky:** SKAUT-Bolt

**Text:** TheMixC5

**Formát panelu:**  
A3

**Velikost panelu:**  
A3 (297 × 420 mm)

## 5.2.2 2. PANEL

### Nadpis: **Vznik skautského hnutí**

#### **Podtext**

Skauting je celosvětové hnutí, které vzniklo v roce 1907 v Anglii. V současné době funguje již ve 216 zemích, mezi které patří i Česká republika. Jeho členové se nazývají skauti a na celém světě jich je přes 58 miliónů.

Zakladatelem skautingu se stal britský generál, Sir Robert Baden-Powell. V létě 1907 uspořádal tábor pro mladé chlapce na ostrově Brownsea, kde je učil dovednostem skauta. V roce 1908 vydal Baden-Powell první knihu o skautském hnutí s názvem *Scouting for Boys*.

V roce 1909 se zrodil vodní skauting a o rok později vznikl dokonce i dívčí skauting, kterého se nejdříve ujala sestra Baden-Powella, Agnes, později jeho manželka Olave.

Středoškolský profesor tělocviku Antonín Benjamín Svojsík dozvěděl byl velmi nadšen z rodící se myšlenky o skautingu. Na jaře roku 1911 začal zkoušet se svými žáky některé skautské praktiky. Již v roce 1912 uspořádal první skautský tábor u myslivny Vorlovna pod hradem Lipnicí. Téhož roku pak vydal spolu s dalšími odborníky knihu *Základy junáctví*, ve které představil skauting přizpůsobený českým poměrům.

#### **Fotografie**

-foto zakladatel skautingu ve světě (popisek: *Robert Baden-Powell*)

-foto příručky Scouting for Boys (popisek: *Kniha Roberta Badena-Powella, Scouting for Boys*)

-foto Olave (popisek: *Olave Baden-Powellová*)

-foto zakladatel skautingu v Česku (popisek: *Antonín Benjamín Svojsík*)

-foto knihy Základy junáctví (popisek: *Kniha Antonína Benjamína Svojsíka, Základy Junáctví*)

#### **Trojrozměrné a originální exponáty**

-kniha Scouting for Boys

-kniha Základy Junáctví

**Poznámky:**

**Titulky:** SKAUT-Bolt

**Text:** TheMixC5

**Velikost panelu:**  
841 x 1700 mm

### 5.2.3 3. PANEL

Nadpis: **Počátky za Rakousko-Uherska 1912–1918**

Podnadpis: **První skauti českého venkova**

#### Podtext

Kroužek skautů v Třebechovicích pod Orebem založil mlýnský tovaryš František Barviř nezávisle na propagaci hnutí A. B. Svojsíkem. Nejprve se členové scházeli neoficiálně. Protože však bylo tehdy nedovoleno spolčování občanů trestné, odeslal Barviř dne 16. října 1912 na královéhradecké hejtmanství stanovy spolku se žádostí o jeho povolení. To mu bylo schvalovací listinou s datem 5. listopadu 1912 uděleno.

**ZVÝRAZNIT!** Kroužek skautů v Třebechovicích byl založen jako první samostatný skautský spolek v českých zemích, který dokonce vznikl dříve než Svojsíkův Junák-český skaut.

Během první světové války nebyla činnost Kroužku přerušena. V této složité situaci dokázali třebechovičtí skauti uskutečnit v roce 1917 a ještě v horším roce 1918 svoje dvoutýdenní tábory na Sutých Březích.

#### Fotografie

- kopie zakládací listiny  
(popisek: *Souhlas tehdejších rakousko-uherských úřadů se založením spolku*)
- foto Františka Barviře  
(popisek: *Zakladatel a náčelník „Kroužku skautů“ František Barviř*)
- foto tábora na Sutých Březích 1917 nebo 1918  
(popisek: *Skautský tábor na Sutých Březích + rok*)
- foto dívčího oddílu (popisek: *Původně chlapecký spolek měl od dubna 1918 zásluhou Marie Svobodové i dívčí oddíl. Dokonce i ten patřil k prvním v Čechách.*)

#### Trojrozměrné a originální exponáty

- kopie zakládací listiny?
- dektet a medaile jmenování Františka Barviře Čestným skautským vůdcem

**Poznámky:**

**Titulky:** SKAUT-Bolt

**Text:** TheMixC5

**Velikost panelu:**  
841 x 1700 mm

## 5.2.4 4. PANEL

Nadpis: **Meziválečné období rozkvětu 1919–1940**

### Podtext

Už v prvních měsících vzniku Československé republiky se začaly vytvářet příznivé podmínky pro rozvoj skautingu. Byl podporován státní mocí a stal se také nadějí mládeže, která v něm našla možnost odpočinku od válečné situace. V celé republice vznikalo velké množství nových občanských sdružení, hlavně pak skautských oddílů. V této době bylo naše středisko přeměněno na skutečný spolek.

V roce 1921 byl založen sbírkový fond na stavbu prvního Skautského domova ve městě. Slavnostní otevření proběhlo 14. května 1934. Do té doby se skauti scházeli v různých propůjčených prostorách, hlavně pak v 5. třídě obecné školy.

V roce 1940 třebechovičtí skauti tábor neuskutečnili z důvodů probíhající druhé světové války, unikli tak nucenému ukončení tábora. Nakonec se ani oni této zlé době nevyhnuli, když do města 4. 11. 1940 přijelo gestapo, které jim zkonfiskovalo všechnen spolkový majetek. I přes dlouhé a kruté období války v Třebechovicích skaut zcela nezaničil.

### Fotografie

-foto činnosti oddílu z let 1920-1930  
(popisek: *popsat činnost, např. Slibový obřad v lese v boru 1920*)

-foto Skautského domu (popisek: *Stavba skautského domova v roce 1934*)

-foto z oslav 25 let TPO skautingu (1937)  
(popisek: *Jubilejní oslavy 25 let TPO skautingu*)

-foto tábora (popisek: *Od roku 1936 byly jak dívčí, tak chlapecké tábory pořádány pod stany u Dobrého v Orlických horách. Do té doby tábořily oddíly samostatně.*)

-info k zákazu skautingu

### Trojrozměrné a originální exponáty

-propagační pohlednice skautského domova

-odznaky a nášivky z těchto let

**Poznámky:**

**Titulky:** SKAUT-Bolt

**Text:** TheMixC5

**Velikost panelu:**  
841 x 1700 mm

## 5.2.5 5. PANEL

Nadpis: **Poválečná obnova Junáka 1945–1950**

### Podtext

Za německé okupace byl skauting zakázán. Znovu obnoven byl v roce 1945, kdy mělo středisko v Třebechovicích více než pět set členů v 18 oddílech. Činnost střediska se opět začala probouzet. Skauti pořádali tábory v Julinčině údolí v Orlických horách, skautské sjezdy, výlet do Polska za místními skauty či se účastnili několika závodů (např. na okrskových závodech hlídek vyhráli skauti 3. oddílu a získali velký křišťálový pohár).

V dubnu 1948 byl Skaut sloučen se Svazem české mládeže. Zanedlouho pak oznámili založení pionýrských oddílů Junáka. Mnoho oddílů a někdy i celých středisek reagovaly na tyto změny ukončením činnosti. Jinak tomu nebylo ani v Třebechovicích. V roce 1949 byl tak již registrován pouze 3. oddíl skautů. V roce 1950 zabrala skautský domov a všechny majetek Pionýrská organizace. Skaut byl tak již podruhé zakázán.

Ani po tomto zákazu však skaut v Třebechovicích zcela nezanikl. Starší členové roveři již na podzim roku 1950 začali nepravidelně pořádat nedělní vycházky a výlety. Jejich základnou se stal srub za Štěnkovem, který i přes to, že byl skautským majetkem, unikl svazácké pozornosti.

### Fotografie

-foto z tábora 1946 Julinčino údolí (popisek: *Tábořiště v Julinčině údolí u Rokytnice v Orlických horách*)

-foto ze skautských sjezdů (např. foto z průvodu či vodní skauti na lodi) (popisek: *Třebechovičtí skauti v průvodu, vodní skauti Josefova inspirovali naše oldskauty k založení vodního oddílu*)

-foto klubovna TROJKY (popisek: *Klubovna TROJKY v kůlně v areálu skautského domova*)

-bodování (popisek: *Výsledky bodování družin TROJKY za poslední měsíc její činnosti (nedobrovolně ukončené v říjnu 1950) ??*)

### Trojrozměrné a originální exponáty

-náhrada za předválečný prapor 1912-1947

**Poznámky:**

**Titulky:** SKAUT-Bolt

**Text:** TheMixC5

**Velikost panelu:**  
841 x 1700 mm

## 5.2.6 6. PANEL

Nadpis: **Velké naděje na obnovení činnosti a opětovná likvidace 1968–1970**

### Podtext

V šedesátých letech se ve velkém začaly obnovovat spolky, které byly zrušeny po únoru 1948 a organizace Junáka byla mezi prvními. V Třebechovicích byla činnost obnovena již 28. března 1968. V Praze se tomu tak stalo o den později.

1. 2. 1970 musela ústřední rada Junáka souhlasit s Komunistickou stranou Československa a oznámit ukončení své činnosti. Své členy dále vyzývaly k přestupu do Pionýra. Středisko v Třebechovicích svou činnost nepřerušilo. V průběhu roku se uskutečnil další celostřediskový tábor a také se podařilo ocenit několik činovníků medailí díky za dlouholetou skautskou aktivitu ve středisku. V září 1970 však dopis z ministerstva vnitra oficiálně oznámil ukončení činnosti Českého Junáka.

V roce 1987 měli třebechovičtí skauti oslavit 75. výročí. V obrovském utajení se vyráběly a prodávaly pohlednice a odznaky. V tomto roce se žádné vzpomínkové setkání neuskutečnilo, protože byli skauti stále považováni za nepřátele socialismu a byli velmi sledováni.

### Fotografie

-foto ze slavnostního zahájení činnosti 8. 4. 1968 za Skautským domovem (popisek: *Součástí zahájení byl nábor nových členů. Tento rok byl plný nadějí a pláň.*)

-Foto Barvířova hrobu (popisek: *Dne 5. ledna 1964 zemřel zakladatel třebechovického skautingu František Barvíř.*)

-foto z tábora Talmberk 1969 (popisek: *V roce 1969 se uskutečnil celostřediskový tábor Talmberk se sto třiceti pěti účastníky. Stal se tak největší v historii třebechovického střediska.*)

-foto odznaku 75. výročí (popisek: *Ilegální odznak k 75. výročí střediska v roce 1987*)

-foto pohlednice k 75. výročí (popisek: *Ilegální pohlednice k 75. výročí střediska v roce 1987*)

### Poznámky:

**Titulky:** SKAUT-Bolt

**Text:** TheMixC5

**Velikost panelu:**  
841 x 1700 mm

### Trojrozměrné a originální exponáty

-Šilkův kroj x současný kroj

- sbírka Jiřího Prášila-Šilka (odznaky)

-ocenění (Medaile díky)

-deník Lenky Čížkové Procházkové (dcera B. Procházkové) z roku 1968-1970

-lilie z 30.11. 1968 + totem ze stejného roku

## 5.2.7 7. PANEL

Nadpis: **Obnovení a pokračování činnosti po roce 1989**

### Podtext

Díky velké snaze Jiřího Prášila došlo již 9. prosince 1989 ke znovuoobnovení střediska. Slavnostní zahájení činnosti proběhlo v areálu skautského domova zapálením táborového ohně. Nejprve došlo k obnovení činnosti oddílů. Od roku 1991 se dodnes pravidelně konají letní tábory.

Skautské středisko v Třebechovicích pod Orebem má od roku 2010 střediskovou medaili Jiřího Prášila, kterou oceňuje dobrovolnou práci činovníků. V současné době vlastní tuto medaili 13 osobností jak ze střediska, tak mimo něj.

### Fotografie

-foto jednoho z prvních letních táborů (1991)

-foto jednoho z posledních táborů (2021)

-foto ze střediskových akcí (víkendovka)

-foto ze skautského okresního setkání (SOS)

-foto z Ostroměře (den sesterství 22. 2)

-foto u ohně ze sv. Jiří

-foto medaile Jiřího Prášila

### Trojrozměrné a originální exponáty

-zpěvník třebechovických Junáků 1990

-podsadový stan + táborové vybavení

-táborová sekyra se špalkem

-táborový oheň (hranice s lavičkami okolo, aby si na ně lidé mohli sednout)

-táborová trička

-Medaile Jiřího Prášila všech držitelů s dekrety (13)

**Poznámky:**

**Titulky:** SKAUT-Bolt

**Text:** TheMixC5

**Velikost panelu:**  
841 x 1700 mm

## 5.2.8 8. PANEL

Nadpis: **Akce pro veřejnost**

**Podtext**

zde žádný nebude

**Fotografie**

-foto ples + fotokoutek

-foto Okolo Orebu

-foto Skautský orientační běh (SOB)

-oslavy a výročí (100 let)

-foto Betlémské světlo

-foto Potravinová sbírka

**Trojrozměrné a originální exponáty**

-větev s navěšenými plackami ze stromu pro lepší den (projekt v covidové době)

**Poznámky:**

**Titulky:** SKAUT-Bolt

**Text:** TheMixC5

**Velikost panelu:**  
841 x 1700 mm



## 5.2.9 9. PANEL

### Nadpis: **Osobnosti třebechovického skautingu**

#### **František Barviř**

Zakladatel a náčelník „Kroužku skautů.“ Moudrý a vzdělaný samouk širokého rozhledu, znalec a milovník přírody. V době založení „Kroužku skautů“ mu bylo 32 let.

#### **František Hanuš**

Oblíbený vůdce oddílu v letech 1928–1931. Letec v Bánské Bystrici a zakladatel leteckých skautů ve Zvolenu. Při cvičném letu havaroval a zahynul.

#### **Božena Procházková**

Zasloužila členka Junáka střediska Třebechovice p. O. Vůdkyně oddílu skautek a později také zástupkyně vůdce střediska. Oceněna řádem čestné lilie v trojlístku a junáckým řádem Skautská vděčnost.

#### **Jiří Prášil-Šilek**

Významný člen střediska a první porevoluční vůdce. Celý život byl nositelem skautské myšlenky. Je po něm pojmenovaná středisková Medaile Jiřího Prášila.

#### **Fotografie**

-foto Barviře (popisek: *František Barviř*)

-foto Hanuše (popisek: *František Hanuš*)

-foto Procházkové (popisek: *Božena Procházková*)

-foto Prášila (popisek: *Jiří Prášil-Šilek*)

#### **Trojrozměrné a originální exponáty**

---

**Poznámky:**

**Titulky:** SKAUT-Bolt

**Text:** TheMixC5

**Velikost panelu:**  
841 x 1700 mm

## 5.2.10 10. PANEL

Nadpis: **Benjamínci, Světlušky a Vlčata<sup>109</sup>**

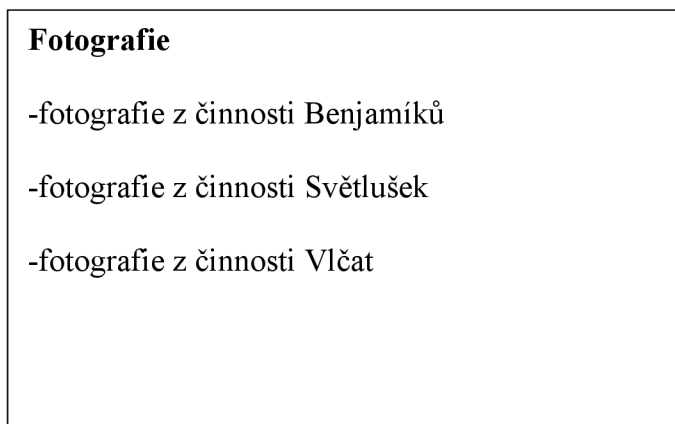
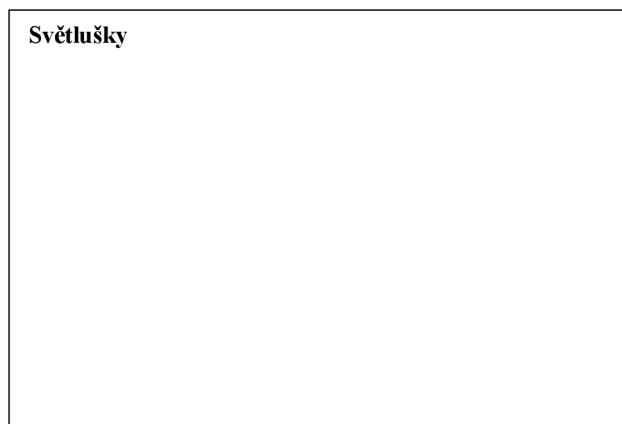
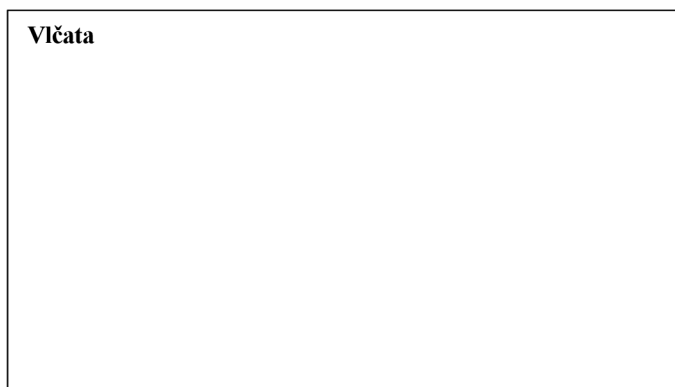
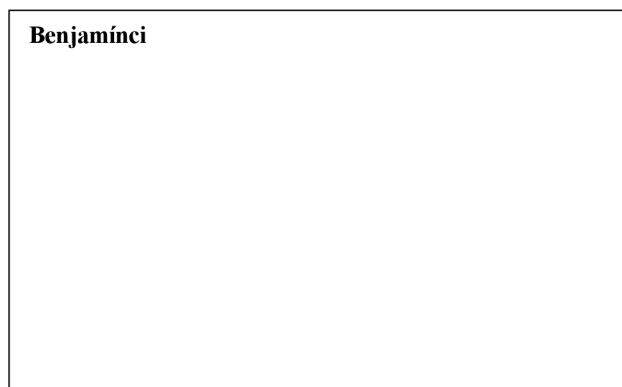

**Poznámky:**

**Titulky:** SKAUT-Bolt

**Text:** TheMixC5

**Velikost panelu:**  
841 x 1700 mm

**Trojrozměrné a originální exponáty**

-vítězná stuha vlčat ze závodů

-vítězná stuha světlušek ze závodů

-výrobky?

-poznávání čichu

-poznávání různých druhů dřev

<sup>109</sup> Panel č. 10 bude zpracován v rámci příprav výstavy na konci léta 2022.

## 5.2.11 11. PANEL

Nadpis: **Skautky a Skauti<sup>110</sup>**

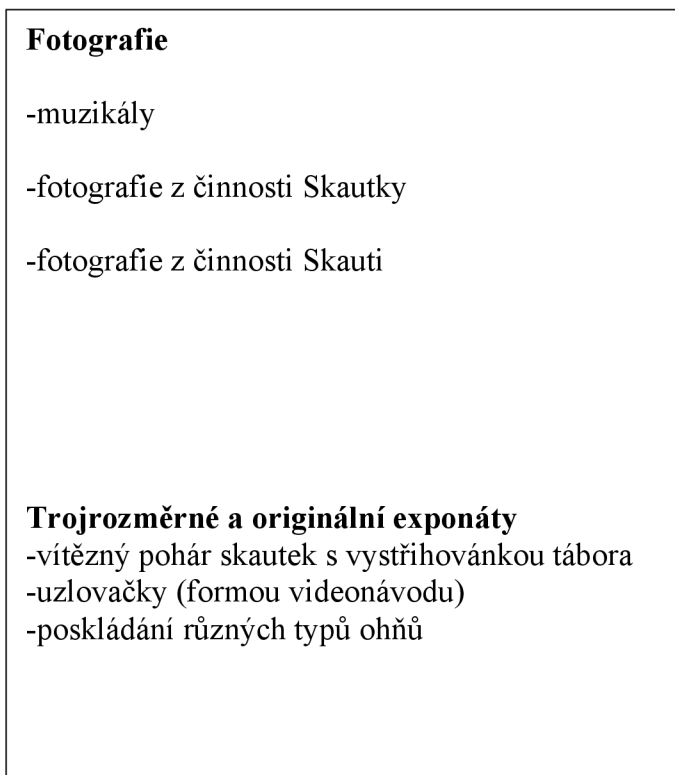
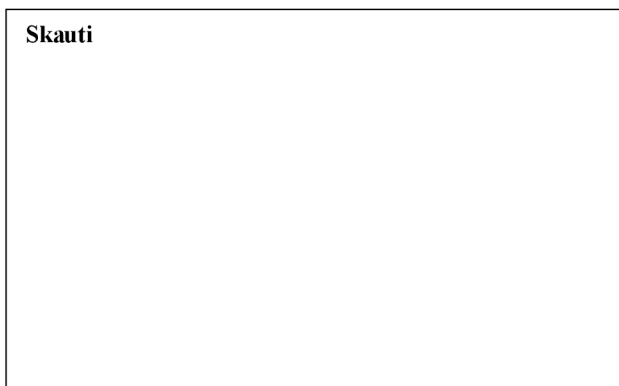
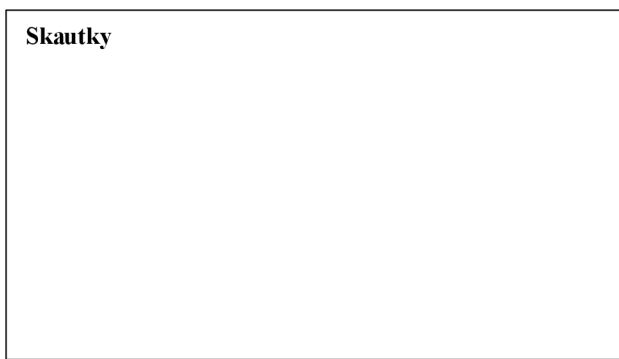

**Poznámky:**

**Titulky:** SKAUT-Bolt

**Text:** TheMixC5

**Velikost panelu:**  
841 x 1700 mm

---

<sup>110</sup> Panel č. 11 bude zpracován v rámci příprav výstavy na konci léta 2022.

## 5.2.12 12. PANEL

Nadpis: **Roveři a Oldskauti<sup>111</sup>**

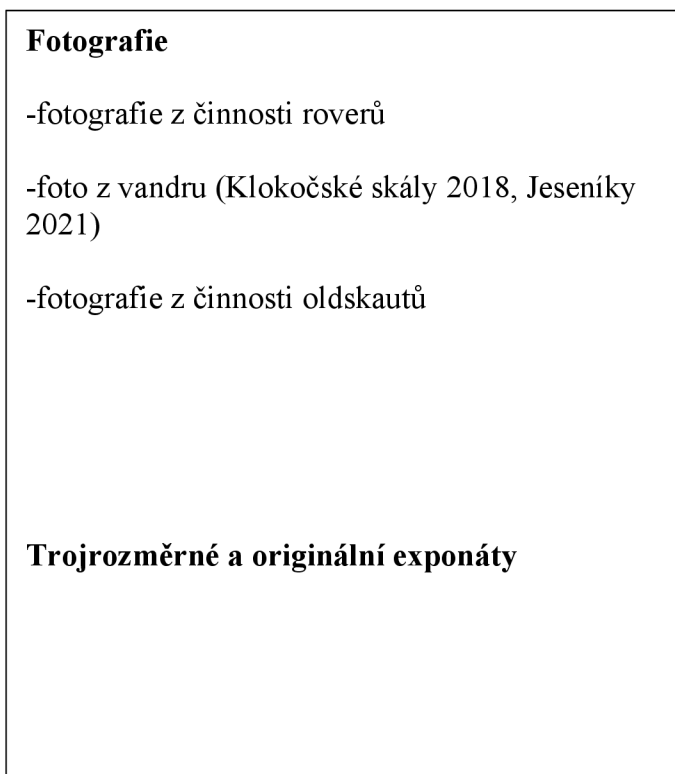

**Poznámky:**

**Titulky:** SKAUT-Bolt

**Text:** TheMixC5

**Velikost panelu:**  
841 x 1700 mm

---

<sup>111</sup> Panel č. 12 bude zpracován v rámci příprav výstavy na konci léta 2022.

### 5.2.13 13. PANEL

Nadpis: **Skautský dům**

#### Skautský dům

Od počátku obnovení skautského střediska se jeho členové snažili o navrácení Skautského domova do jejich vlastnictví. Snahu projevilo mnoho členů. Po zrušení Fondu dětí a mládeže v roce 2003 byla budova Skautského domova v Třebchovicích převedena do majetku Skautu. Se střediskem později uzavřeli dohodu o tom, že se o objekt budou starat a platit veškeré jeho náklady, jako by byl jejich. Teprve až v roce 2016 bylo konečně umožněno státem definitivně převzít Skautský domov do plného vlastnictví.

V areálu Skautského domova se nacházejí klubovny všech trebechovických skautských oddílů. V hlavní budově v suterénu se nachází klubovna Světlušek, sklad, kuchyňka a toaleta. Ve zvýšeném přízemí je velká klubovna Vlčat a Skautek. V malém sroubku je umístěná klubovna Skautů. V klubovně č. 7, která je také samostatně postavená, se scházejí roveři a oldskauti. Zároveň se tam pořádají celostřediskové akce a rady. V zahradě je menší travnaté hřiště, určené pro hraní sportovních her, a ohniště s dřevěnými lavičkami.

#### Fotografie

-staré foto skautského domova (popisek: *Slavnostní otevření Skautského domova v roce 1934*)

-nové foto skautského domova (popisek: *Skautský dům v roce 20... např. když se tam dělaly chodníky nebo schody*)

-foto všech kluboven + popisky či jsou (*Klubovna benjamínků, vlčat a skautek, Klubovna světlušek, Klubovna skautů, Klubovna roveřů a oldskautů*)  
-foto interiéru i exteriéru

-foto workoutové hřiště (popisek: *V roce 2020 bylo za hlavní budovou postaveno rozebíratelné workoutové hřiště.*)

**Poznámky:**

**Titulky:** SKAUT-Bolt

**Text:** TheMixC5

**Velikost panelu:**  
841 x 1700 mm

## 5.2.14 14. PANEL

Nadpis: **Štěnkovská základna**

### Štěnkov

Středisko také vlastní táborovou základnu ve Štěnkově u Třebechovic p. O. Areál se nachází v bývalém písňáku asi 0,5 km za vesnicí. Nedaleko teče řeka Orlice s možností koupání. Objekt se skládá ze zděné budovy s navazujícím venkovním přístřeškem. Okolo je velký pozemek.

V zimě 2009/2010 spadla pod tíhou sněhu střecha venkovního přístřešku. Díky finanční podpoře Královohradeckého kraje se velmi rychle podařilo přístřešek opravit. Štěnkov v roce 2010 prošel rekonstrukcí. Od té doby probíhají pouze údržbové práce.

### Fotografie

-foto Štěnkova (popisek: *Rekonstrukce přístřešku na Štěnkovské základně v roce 2010*)

-foto interiéru budovy (popisek: *Interiér hlavní budovy Štěnkovské základny*)

-foto z víkendové akce Divoké lilie (popisek: *Celostředisková akce Divoké lilie 2022*)

-foto z tábora ve Štěnkově (popisek: *V roce 1992 se uskutečnil poslední střediskový tábor ve Štěnkově.*)

**Poznámky:**

**Titulky:** SKAUT-Bolt

**Text:** TheMixC5

**Velikost panelu:**  
841 x 1700 mm

## 5.2.15 15. PANEL-realizační tabulka

Nadpis: **110 let skautingu v Třebechovicích pod Orebem**

**Třebechovické muzeum betlémů**

**1. 10.–23. 10. 2022**

**Scénář:** Leona Řadová

**Grafické práce:** Přemysl Pistora, Leona Řadová

**Realizace:** Třebechovické muzeum betlémů ve spolupráci se skauty Skautského střediska Františka Barvíře Třebechovice pod Orebem

**Předměty ze soukromých sbírek zapůjčila:**

Rodina Pistorova

Rodina Procházkova

Rodina Růckerova

Rodina Stuchlíkova

Fotografie byly vybrány členy střediska z archivů střediska.

**Použitá zdroje:**

CIHLÁŘ, Josef a kol., *Almanach, 100 let skautingu v Třebechovicích pod Orebem*, Třebechovice pod Orebem 2012.

ŠANTORA, Roman (ed.), *Skautské století: dobrodružný příběh 100 let českého skautingu*, Praha 2012.

**Fotografie**

-pěkné foto střediska (např. týpý z tábora)

**Trojrozměrné a originální exponáty**

---

**Poznámky:**

**Titulky:** SKAUT-Bolt

**Text:** TheMixC5

**Velikost panelu:**  
841 x 1700 mm

## Závěr

Cílem bakalářské práce bylo vytvořit návrh obsahového scénáře výstavy ke 110. výročí od vzniku skautského střediska v Třebechovicích pod Orebem. Toto téma jsem si zvolila, protože mám skauting ráda a již několik let působím ve skautské organizaci v Třebechovicích pod Orebem.

Už na konci roku 2020 se ve skautském středisku začaly plánovat oslavy 110. výročí. Jednou z otázek také bylo, zda se bude připravovat k výročí výstava. V tu dobu jsem si vybírala téma pro svoji závěrečnou práci. Jelikož se můj obor částečně zabývá muzejnictvím, napadlo mě propojit téma se skautem a vytvořit návrh obsahového scénáře budoucí výstavy.

V úvodu práce byly nejprve stručně shrnuty formy muzejního vystavování. Vysvětleny zde byly základní pojmy této problematiky. V další části byla představena historie světového a českého skautingu.

Velkou inspirací se pro připravovaný scénář stalo několik výstav, pořádaných v uplynulých deseti letech a zaměřených na historii skautingu, především na jeho 100. výročí. Na základě celkového zhodnocení a porovnání byly vytipovány nejlepší, nejspecifičtější a nejvíce užívané výstavní formy, podle kterých byl později vytvořen návrh obsahového scénáře výstavy 110 let skautingu v Třebechovicích pod Orebem. Pro rozčlenění témat na jednotlivých panelech byla použita stručná historie skautingu ve městě.

Všechna mnou oslovená střediska použila do výstav hmotné prvky prezentující skautské hnutí. Jedná se např. o podsadový stan, totem, sekyrky, kroje, odznaky, kroniky, fotografie apod. Tyto exponáty však jen velmi zřídka mohou vytvořit v návštěvníkovi pocity touhy stát se skautem nebo chtít zažívat podobné prožitky.

Nehmotné prvky se do výstav dostávají velmi obtížně. V případě skautingu se jedná o hlavní charakteristické rysy, jako např. výchova a vzdělanost dětí, přátelství, zažívání různých dobrodružství, úcta k přírodě či respekt ke starším lidem. V expozicích byly vystaveny různé fotografie, znázorňující přátelství a jednotu, mapa s vyznačenými lokacemi táborových míst mohla zase představovat poznávání přírodního a městského



prostředí v zemi. Dle mého názoru však nikdy nevzbuzovaly tak silné a autentické pocity. Ty mohly být v návštěvníkovi probuzeny pouze v případě, kdy si vyzkoušel některé aktivity pomocí nejrůznějších interaktivních prvků. Např. samotné vystavění podsadového stanu návštěvníku z řad neskautské veřejnosti nic neřekne. Když bude mít ale možnost jít si lehnout do plně vybaveného stanu, může to v něm probudit pocit dobrodružství. Tyto pocity mohou také podtrhnout různé formy doprovodných programů. V mé výstavě by měly v divákovi vzbuzovat pocity interaktivní prvky. Jedná se o různé formy poznávání přírody, vyzkoušení si uvázat různé druhy uzlů či možnost lehnout si do podsadového stanu. Výstavu by mohl oživit také jednodenní doprovodný program, na kterém by se pohybovalo nejen mnoho členů střediska oblečených v krojích, ale také by se zde mohla objevit nějaká skautská aktivita, např. hraní na kytaru a zpívání tramských písní u ohniště.

Výsledný návrh obsahového scénáře je rozdělen do celkem 15 částí. První úvodní je jistým titulním listem, který informuje návštěvníky o názvu výstavy. Dále bylo vytvořeno 13 panelů se skautským obsahem představující např. historii, skautské základny, činnost střediska a oddílů. Z důvodů nedodání podkladů od jednotlivých oddílů budou panely č. 10, 11 a 12 zpracovány až v rámci příprav výstavy na konci léta 2022. Na závěr byla navržena také realizační tabulka s údaji o tvorbě. Téměř všechny panely se zabývají tématem skautského střediska v Třebechovicích pod Orebem. Pouze jeden vysvětluje problematiku vzniku skautského hnutí obecně.

U každého panelu je vždy napsán nadpis, hlavní text a popisek k fotografiím. Také je zde vysvětlen obsah doporučených obrázků. U většiny panelů jsou dokonce navrženy trojrozměrné a originální exponáty, které by se mohly ve výsledné výstavě objevit a vystavit.

Výstava se na podzim letošního roku opravdu uskuteční. Práce je však pouhým začátkem toho, co ještě budeme muset se členy střediska připravit.

## Seznam použité literatury a pramenů

### Literatura

- ANDRÝS, Václav, *Almanach 80let střediska Junáka Jiřího Šimáně-Šípa Český Skalice 1917–1997 aneb Slova o skautingu 2*, Česká Skalice 1997.
- BADEN–POWELL, Robert, *Scouting for Boys*, Londýn 1908.
- BENEŠ, Josef, *Základy muzeologie*, Opava 1997.
- BŘICHÁČEK, Václav, *Poselství skautské výchovy*, Liberec 1991.
- BŘICHÁČEK, Václav, *Skautské putování po stezce životem*, Praha 1995.
- BUKAČOVÁ, Jana – KOMÁRKOVÁ, Anna – ŠEBEK, František, *Muzejní výstavnictví: učební texty nástavbového kurzu Školy muzejní propedeutiky Asociace muzeí a galerií České republiky*, Praha 2014.
- Časopis Junák*, Junák-Český skaut, Praha 1915.
- CIHLÁŘ, Josef a kol., *Almanach, 100 let skautingu v Třebechovicích pod Orebem*, Třebechovice pod Orebem 2012.
- CIHLÁŘ, Josef a kol., *Skautský almanach, 80 let (1912–1992) od založení spolku Kroužek skautů v Třebechovicích pod Orebem*, Třebechovice pod Orebem 1992.
- DOLÁK, Jan, *Muzeum a prezentace*, Bratislava 2015.
- FOGLAR, Jaroslav, *Hoši od Bobří řeky*, Praha 1966.
- FOGLAR, Jaroslav, *Rychlé šípy*, Ostravský kulturní zpravodaj, Ostrava od č. 9/66 do č. 7–8/67.
- KESNER, Ladislav, *Marketing a management muzeí a památek*, Praha 2005.
- KNAPÍK, Jiří, *Vademecum muzeologie*, Opava 2012.
- LENDEROVÁ, Milena (ed.), *Velké dějiny země Koruny české*. Praha 2021.
- LION, Alexander *Das Pfadfinderbuch: nach General Baden-Powells Scouting for Boys*, Spurbuchverlag Baunach, Deutschland 1909.
- NOSEK, Václav, *Cestou k pramenům: Historie skautingu v obrazech*, Junák-svaz skautů a skautek v ČR, Praha 1999.

PACHMANOVÁ, Martina – ROUSKOVÁ, Pavla, *EX-pozice: o vystavování muzejních sbírek umění, designu a architektury*, Praha 2018.

RÜCKEROVÁ, Jana, *Co by mohly vyprávět třebechovické domy*, Třebechovické Haló, Třebechovice pod Orebem 2008–2022.

Scouts, *Creating a Better World, Základní charakteristiky skautingu*, překlad Šárka Osuská – Pavel Trantina, Praha 2020.

*Skauting*, Skauting, Liberec 1995.

STRÁNSKÝ, Zbyněk, *Úvod do studia muzeologie*, Brno 1995.

SVOJSÍK, Antonín Benjamin, *Základy junáctví*, Praha 1912.

ŠANTORA, Roman (ed.), *Skautské století: dobrodružný příběh 100 let českého skautingu*, Praha 2012.

W Aidacher, Friedrich, *Príručka všeobecnej muzeológie*, Bratislava 1999.

ŽALMAN, Jiří, *Příručka muzejníková I: tvorba, evidence, inventarizace a bezpečnost sbírek v muzeích a galeriích*, Brno 2002.

ŽALMAN, Jiří, *Příručka muzejníková II. Metodické pokyny ministerstva kultury*, Praha 2006.

### **Internetové zdroje**

Junák — český skaut, středisko Jiřího Šimáně Česká Skalice, z. s., *Výstava 100 let skautingu v České Skalici [online]*. Dostupné z: <https://vystava.skautcs.cz/>

*Skauting v číslech – Kalahari. O nás – Kalahari [online]*. Dostupné z: <https://kalahari.skauting.cz/skauting-v-cislech/>

*Skauting, Junáctví neboli český skauting [online]*. Dostupné z: [www.skaut.org/skauting.cr.php](http://www.skaut.org/skauting.cr.php)

### **Filmové zdroje**

*Trochu lepší svět [dokumentární film]*, Veronika LIŠKOVÁ, Česko 2012.

## Zdroje obrázků

Většina obrazové dokumentace uvedené v přílohové části byla zaslána autory jednotlivých výstav ze soukromých sbírek. Z tohoto důvodu jsou zde ocitovány pouze jejich jména, název a místo výstavy. Výjimkou jsou skautská střediska v Třebechovicích pod Orebem a v Nové Pace, která mě odkázala na jejich internetové stránky do galerie fotografií. V těchto případech budou k citacím připsány i webové zdroje.

BENEŠ, Jindřich, *Fotografie z výstavy 100 let skautingu v Nové Pace*, Nová Paka 2019, [novapaka.skauting.cz](http://novapaka.skauting.cz) [online], [cit. 2.6.2022], Dostupný na WWW: [https://novapaka.skauting.cz/index.php/galerie/?sgdg-path-6cb0d7de=1A85r8lFk9m\\_0RekkzoZqJfm\\_f8nNcOK3/15DaAxPcYfGgishLt6sofrziL3lWd6d2l](https://novapaka.skauting.cz/index.php/galerie/?sgdg-path-6cb0d7de=1A85r8lFk9m_0RekkzoZqJfm_f8nNcOK3/15DaAxPcYfGgishLt6sofrziL3lWd6d2l)

BENEŠ, Jindřich, *Pozvánka na vernisáž a výstavu 100 let skautingu v Nové Pace*, Nová Paka 2019, [cesky-raj.info](http://www.cesky-raj.info) [online], [cit. 2.6.2022], Dostupný na WWW: <http://www.cesky-raj.info/dre-sk/62914-100-let-novopackeho-skautingu.html>

CÍSAŘ, Michal, *Fotografie z výstavy 100 let skautingu v Jičíně*, Jičín 2012.

CÍSAŘ, Michal, *Pozvánka na setkání bývalých členů ve skautské klubovně Skautský srub na Čerovce*, Jičín 2012.

CÍSAŘ, Michal, *Pozvánka na výstavu 100 let skautingu v Jičíně*, Jičín 2012.

ČUDA, Adam, *Členění předsálí výstavy 100 let dobrušských skautů*, Dobruška 2020.

ČUDA, Adam, *Členění výstavního prostoru výstavy 100 let dobrušských skautů*, Dobruška 2020.

ČUDA, Adam, *Nákres objektu „oheň“ s hranicí a třemi lavičkami v předsálí budovy Kina 70 v Dobrušce*, Dobruška 2020.

DRNOVSKÝ, František, *Fotografie z vernisáže 100 let skautingu v Třebechovicích p. O.*, Třebechovice pod Orebem 2012, [trebechovice.skauting.cz](http://trebechovice.skauting.cz) [online], [cit. 2.6.2022], Dostupný na WWW: <https://www.flickr.com/photos/125357378@N08/albums/72157646062951212/with/14793832215/>

DRNOVSKÝ, František, *Ukazatel na výstavu 100 let skautingu v Třebechovicích p. O.*, Třebechovice pod Orebem 2012, *trebechovice.skauting.cz* [online], [cit. 2.6.2022], Dostupný na WWW:

<https://www.flickr.com/photos/125357378@N08/albums/72157646062951212/with/14793832215/>

ONDŘICHOVÁ, Věra, *Členění výstavního prostoru výstavy trochu lepší svět-století skautingu v Praze*, Praha 2012.

ONDŘICHOVÁ, Věra, *Fotografie z výstavy trochu lepší svět-století skautingu v Praze*, Praha 2012.

REJL, Oldřich, *Fotografie z výstavy 100 let skautingu v České Skalici*, Česká Skalice 2017.

REJL, Oldřich, *Naučná stezka po městě Česká Skalice*, Česká Skalice 2017.

RICHTER, David, *Plakát na výstavu Skauting na Chrudimsku*, Chrudim 2021.

RICHTER, David, *Výsledné návrhy panelů z výstavy Skauting na Chrudimsku*, Chrudim 2021.

ŘADOVÁ, Leona, *Doporučená cirkulace návštěvníků výstavy 110 let v Třebechovicích pod Orebem*, Třebechovice pod Orebem 2022.

ŘADOVÁ, Leona, *Fotografie z výstavy 100 let skautingu v Dobrušce*, Dobruška 2020.

ŘADOVÁ, Leona, *Fotografie z výstavy 100 let skautingu v Chrudimi*, Chrudim 2022.

ŘADOVÁ, Leona, *Mapa výstavních prostorů výstavy 110 let v Třebechovicích p. O.*, Třebechovice pod Orebem 2022.

ŘADOVÁ, Leona, *Návrh členění prostoru výstavy v Třebechovicích p. O.*, Třebechovice pod Orebem 2022.

VONDROVICOVÁ, Jaroslava, *Fotografie z výstavy 100 let skautingu v Hořicích*, Hořice 2019.

VONDROVICOVÁ, Jaroslava, *Výsledný návrh panelu z výstavy 100 let skautingu v Hořicích*, Hořice 2019.

## **Seznam příloh, tabulek a obrázků**

### **Přílohy**

Příloha č. 1: Email-oslovení skautů

Příloha č. 2: Část obsahového scénáře výstavy 100 let skautingu v Hořicích

Příloha č. 3: Dokument na instalaci výstavy 100 let skautingu v Hořicích

Příloha č. 4: Obsahový scénář k výstavě 100 let dobrušských skautů

### **Tabulky**

Tabulka č. 1: Autorské zajištění a forma přípravy

Tabulka č. 2: Celková charakteristika výstavy

Tabulka č. 3: Trojrozměrné materiály

Tabulka č. 4: Objekty zobrazující dosažené výsledky

Tabulka č. 5: Materiály písemné povahy

Tabulka č. 6: Obsah textových informací

Tabulka č. 7: Formy vizualizací a možnosti vyzkoušení některých činností

Tabulka č. 8: Doprovodné programy

Tabulka č. 9: Formy propagace výstav

### **Obrázky**

Obr. č. 1: Fotografie z výstavy 100 let skautingu v Jičíně (autor M. Císař)

Obr. č. 2: Fotografie z výstavy 100 let skautingu v Jičíně (autor M. Císař)

Obr. č. 3: Fotografie z výstavy 100 let skautingu v Jičíně (autor M. Císař)

Obr. č. 4: Fotografie z výstavy 100 let skautingu v Jičíně (autor M. Císař)

Obr. č. 5: Pozvánka na výstavu 100 let skautingu v Jičíně (autor M. Císař)

Obr. č. 6: Pozvánka na setkání bývalých členů ve skautské klubovně Skautský srub na Čerovce (autor M. Císař)

Obr. č. 7: Fotografie z výstavy trochu lepší svět-století skautingu v Praze (autor V. Ondřichová)

Obr. č. 8: Fotografie z výstavy trochu lepší svět-století skautingu v Praze (autor V. Ondřichová)

Obr. č. 9: Fotografie z výstavy trochu lepší svět-století skautingu v Praze (autor V. Ondřichová)

Obr. č. 10: Fotografie z výstavy trochu lepší svět-století skautingu v Praze (autor V. Ondřichová)

Obr. č. 11: Členění výstavního prostoru výstavy trochu lepší svět-století skautingu v Praze (autor V. Ondřichová)

Obr. č. 12: Fotografie z vernisáže 100 let skautingu v Třebechovicích p. O. (autor F. Drnovský)

Obr. č. 13: Fotografie z vernisáže 100 let skautingu v Třebechovicích p. O. (autor F. Drnovský)

Obr. č. 14: Fotografie z vernisáže 100 let skautingu v Třebechovicích p. O. (autor F. Drnovský)

Obr. č. 15: Ukazatel na výstavu 100 let skautingu v Třebechovicích p. O. (autor F. Drnovský)

Obr. č. 16: Fotografie z výstavy 100 let skautingu v České Skalici (autor O. Rejl)

Obr. č. 17: Fotografie z výstavy 100 let skautingu v České Skalici (autor O. Rejl)

Obr. č. 18: Fotografie z výstavy 100 let skautingu v České Skalici (autor O. Rejl)

Obr. č. 19: Naučná stezka po městě Česká Skalice (autor O. Rejl)

Obr. č. 20: Naučná stezka po městě Česká Skalice (autor O. Rejl)

Obr. č. 21: Fotografie z výstavy 100 let skautingu v Nové Pace (autor J. Beneš)

Obr. č. 22: Fotografie z výstavy 100 let skautingu v Nové Pace (autor J. Beneš)

Obr. č. 23: Fotografie z výstavy 100 let skautingu v Nové Pace (autor J. Beneš)

Obr. č. 24: Fotografie z výstavy 100 let skautingu v Nové Pace (autor J. Beneš)

Obr. č. 25: Pozvánka na vernisáž a výstavu 100 let skautingu v Nové Pace (autor J. Beneš)

- Obr. č. 26: Fotografie z výstavy 100 let skautingu v Hořicích (autor J. Vondrovicová)
- Obr. č. 27: Fotografie z výstavy 100 let skautingu v Hořicích (autor J. Vondrovicová)
- Obr. č. 28: Fotografie z výstavy 100 let skautingu v Hořicích (autor J. Vondrovicová)
- Obr. č. 29: Fotografie z výstavy 100 let skautingu v Hořicích (autor J. Vondrovicová)
- Obr. č. 30: Výsledný návrh panelu z výstavy 100 let skautingu v Hořicích (autor J. Vondrovicová)
- Obr. č. 31: Výsledný návrh panelu z výstavy 100 let skautingu v Hořicích (autor J. Vondrovicová)
- Obr. č. 32: Fotografie z výstavy 100 let skautingu v Dobrušce (autor L. Řadová)
- Obr. č. 33: Fotografie z výstavy 100 let skautingu v Dobrušce (autor L. Řadová)
- Obr. č. 34: Fotografie z výstavy 100 let skautingu v Dobrušce (autor L. Řadová)
- Obr. č. 35: Fotografie z výstavy 100 let skautingu v Dobrušce (autor L. Řadová)
- Obr. č. 36: Plakát na výstavu 100 let dobrušských skautů (autor A. Čuda)
- Obr. č. 37: Plakát na výstavu 100 let dobrušských skautů (autor A. Čuda)
- Obr. č. 38: Plakát na výstavu 100 let dobrušských skautů (autor A. Čuda)
- Obr. č. 39: Členění výstavního prostoru výstavy 100 let dobrušských skautů (autor A. Čuda)
- Obr. č. 40: Členění předsálí výstavy 100 let dobrušských skautů (autor A. Čuda)
- Obr. č. 41: Náčrt objektu „oheň“ s hranicí a třemi lavičkami v předsálí budovy Kina 70 v Dobrušce (autor A. Čuda)
- Obr. č. 42: Fotografie z výstavy 100 let skautingu v Chrudimi (autor L. Řadová)
- Obr. č. 43: Fotografie z výstavy 100 let skautingu v Chrudimi (autor L. Řadová)
- Obr. č. 44: Fotografie z výstavy 100 let skautingu v Chrudimi (autor L. Řadová)
- Obr. č. 45: Fotografie z výstavy 100 let skautingu v Chrudimi (autor L. Řadová)
- Obr. č. 46: Plakát na výstavu Skauting na Chrudimsku (autor D. Richter)
- Obr. č. 47: Výsledné návrhy panelů z výstavy Skauting na Chrudimsku (autor D. Richter)
- Obr. č. 48: Výsledné návrhy panelů z výstavy Skauting na Chrudimsku (autor D. Richter)



Obr. č. 49: Mapa výstavních prostorů výstavy 110 let v Třebechovicích pod Orebem  
(autor L. Řadová)

Obr. č. 50: Doporučená cirkulace návštěvníků výstavy 110 let v Třebechovicích p. O.  
(autor L. Řadová)

Obr. č. 51: Návrh členění prostoru výstavy v Třebechovicích p. O. (autor L. Řadová)

# Přílohy

## Příloha č. 1:

Email-oslovení skautů

Nazdar,

jsem studentkou 2. ročníku na filozofické fakultě Univerzity Hradec Králové a studuji obor Prezentace a ochrana kulturního dědictví. Již několik let působím ve skautské organizaci v Třebechovicích pod Orebem, a jelikož mám skauting ráda, rozhodla jsem se zapojit toto téma i do mé bakalářské práce.

Chtěla bych se zaměřit na několik skautských výstav, pořádaných v nedávné době a zaměřených na historii skautingu, především na jeho sté výročí. Tyto výstavy bych pak srovnávala převážně z obsahového hlediska, s následným porovnáním společných i výlučných rysů.

Vaše středisko bych chtěla poprosit, zda byste mi k vaší stoleté výstavě byli ochotni poskytnout pár informací.

1. Kdy a kde se uskutečnila
2. Co bylo cílem vaší výstavy
3. Kdo výstavu vytvářel (např. někdo z Vaší organizace-kdo?)
4. Mohli byste mi poskytnout fotodokumentaci výstavy (jak výstava vypadala?)
5. Byl k výstavě zpracován nějaký scénář? Bylo by možné jej poskytnout k nahlédnutí?
6. Byl k výstavě vydán nějaký katalog nebo průvodní letáčky
7. Byl k výstavě nebo k celému stoletému výročí pořádán nějaký doprovodný program, popřípadě jaký?

Předem velmi děkuji za ochotu při spolupráci.

Leona (Lea) Řadová

tel. 773909618

## **Příloha č. 2:**

Část obsahového scénáře výstavy 100 let skautingu v Hořicích

### **Historický vývoj:**

Časová osa

Zpracovaná historie skautská i ne-skautská

Historické fotky

Sepsané příběhy a historky od pamětníků Jak jsme získali chatu – chceme?

- Kroniky

- Rozhovor s Budíkem

- Rozhovory s oldskatuy (měla by mít Jiřina)

- Pokud se budou dávat do krabic – co vše? Na vrch jméno? a Siluetu? Text zavěsit uvnitř? Na víko zevnitř siluetu z fotky? Dvnitř nějaký jejich zapůjčený předmět? osvětlení?

- Rozhovor s Šafaříkem – historie z 1. Republiky, získávání chaty

- Dokumenty ze skautského archivu – župní sraz 1936, ...

- Získání klubovny – demoliční výměr apod. - diplomacie s MěÚ?

### **Současnost**

#### **Junák – organizace, mezinárodní hnutí**

- Mapa, kde všude na světě jsou skauti

- Zajímavosti a příběhy o skautech v cizích zemích

- Poděkování všem vedoucím v Lidovkách – vybarvit naše vedoucí

- “Strom” od našich družin po svět – prozatím vynecháváme

- Koláž s fotkami všech našich členů

- Focení aktivních i neaktivních členů

- Fotí Hrnda / Tomáš

- V kroji

- Informování členů, rodičů a nahnání na termín zajistí vedoucí oddílů

- Jednotné pozadí /několik variant – uvnitř kvůli stejnému nasvícení

- Termín focení během schůzek 14. A 17. 6. 2019

#### **Akce, činnost, motivace, propagace**

- Promítání – videa - krátká smyčka

- 10-20 minut smyčka
  - Nahoře v sále Významné osobnosti
- Současné i historické (budou zařazeny na osu nebo sem)
- Skaut.cz, Světýlko
  - Skautský institut
  - Např. Havel – Chrobák, Anna Geislerová
  - Jméno, fotku, povolání + nějaký střípek (příběh, co zažil/řekl/udělal ve skautu)
  - Možnost interaktivního zpracování (přiřazovat např. Příběhy k osobnostem), skrytý klíč vedle

### **Co jsou skauti zač**

- Informace pro úplné neskauty – táborový den, schůzky, výpravy, činnost
- Polopatické vysvětlení (pro rodiče), co je skaut – je na skaut.cz
- Náplň naší činnosti, akce
- Panel s fotkami z akcí + stručný popis o co jde + možnost dopsat na lístečky historiky k akcím

### **Co mi skaut dal... zážitky, hodnoty**

Základ od členů – ze schůzek (děti i dospělí, jednotné lísky, barvy, anonymní, možná uvést stáří pisatele)

Prostor pro dopsání v průběhu výstavy, lístečky ze schůzek

### **Interaktivní**

- Hádanky (odpověď po otevření – odklopení)
- Uzlování – Améba
- Tabule s časy + stopky
- Magnetická tabulka + magnetky – zvířátka v ekosystému – Jarča
- Možnost dopisovat se k fotkám – i krátké vzpomínky, postřehy? (tužky, papíry s předtištěným systémem)
- Vázání dobráčku na satek – Lucka
- Oblékání skautského kroje (nášivky na suchý zip) - **Anča**
- Ulov si bobříka (jako dětská hra s rybičkami, ale byli by to bobříci s informací, o čem to je) - **Zuzka**
- **Qr kódy s hrou** – Kuba, **Michal, Tomáš**

### **Příloha č. 3:**

#### Dokument na instalaci výstavy 100 let skautingu v Hořicích

- Centrální stěna
- Máme objednanou vlnitou lepenku na potažení, kotvit se bude špendlíky (zajistí Jarmila). Případně se podlejí zevnitř páskou v rozích. Bude potřeba řezák a nůžky
- Potřebujeme vyvolat fotky na rozměr 9x1 - Jarča - celkem 89 fotek
- Šablonu s rozmístěním fotek na lilii připraví a vytiskne Hana (na roli papíru v 1:1). Potřebovali bychom domyslet, jak to přeneseme na podklad. Původně se počítalo s tím, že se to vypíchá špendlíkem, ale nevím, jestli to bude na té lepence vidět. Čím to budeme lepit na lepenku (nebo špendlit)?
- Na zadní stěnu přijdou cedulky se zážitky. Nataháme na špendlíky provázek a na to cedulky pověsíme za dřevěné kolíčky? Nebo máte jiný nápad? Před stěnou bude podstavec na skleničku s tužkami, dalšími kolíčky a prázdnými cedulkami na doplnění. Provázek chceme jutu nebo bílý, aby byl vidět? Nechcete si to někdo vzít na starost?
- Víc omotat, už teď se drolí –
  - Stan
  - Zbývá doplnit svítidlo (kluci donesou) a nalepit panel se skautingem pro dospělé (Hana) a ceduličku na vstup
  - Chybí nám kroj na pověšení do stanu (Lídin už jsme zneužili na vzorovou figurínu) - půjčí Jarča (stejně ho teď nedopne :D)
  - Polička? - nechala bych je asi spids do ctenarskeho, bezne je deti nemaji –
    - Ke všem aktivitám musíme doplnit instrukce – Jarča připravuje - může Hanka pak vytisknout?
    - Kroj
    - Jsou 2 krejčovské panny – jedna na vzorový kroj, druhá na ten zkoušecí.
    - Nemáte někdo skautský klobouk? K tomu zrcadlu na zkoušení by se hodil.
    - Na vzorový kroj můžeme dát 100 letý šátek (máme doma jeden pokažený tisk, je to zkažené v cípu, nebude to vidět)
    - Umýt zrcadlo

- Panel, Co mi skaut dal
- Máme méně lístečků (více volného místa) a zatím to není graficky ono. Budeme to chtít upravit (Anna Holmanová? :-) - Návštěvní kniha
- Může někdo v papírnictví koupit nějaký hezký sešit s tvrdýma deskama - Jarča
  - Košíček s plackami volně k rozebrání?
- Zdroje
- Akutně je do soboty potřebujeme doplnit! -
- <https://docs.google.com/spreadsheets/d/1b5XG-1oj2XT40Jeg4jCnyNI04vDKn5TvNdTlgAWBiRU/edit?usp=sharing>
- Bude potřeba dodat z klubovny jeden dřevěný stůl a svázané časopisy ke čtecímu koutu
- Může někdo zapůjčit z klubovny (dostane starý náhradní z muzea na výměnu)
- vyřešíme v sobotu
- Chybí ohně !
  - - Uzly - jsou v procesu, v sobotu Honza přinese komplet
  - - Bobřici - chybí prut, měla by mít Zuzka
  - - Kimovka - je tam, ale použila se do stanu
  - - Pracovní listy - kreslí Anka H. (budeš potřebovat tisknout?)
  - - Popis k Rondiakově medaili – Mac
  - - Vybavení stanu - vybavilo se kimovkou
  - - Omalovánky
- Možná by se hodila nějaká krabička na ty omalovánky, (jsou na místě, nařezané)
- Jarča má připravenou a má ještě jednu tu samou - do čtecího koutku třeba?
- Židličky + vkládačky + fixy, pastelky (Jarča)
- QRhra
- bedna
- odměna (placky - už není plackovač, cukrátko?) - něco ze skautského eshopu- Jarča

- Venkovní instalace:
  - Stožár je poměrně utopený
  - Nedat i dřezy?
  - Výzdoba na provázky - cesnek aspol
  
- Čtenářský koutek
  - Gauč z klubovny, polička
  - Stojací lampa?
  - stolek
  
- video - podívat se jak vypadá na místě
- jídlo - udelat seznam kdo co donese

**Malý sál (postupně od dveří od leva)**

- 6 panelů historie do 70. let
- 6 panelů od revoluce po dnešek
- Čelo - lilie v centru, slib, zákony, pokřik (na klipech)
  - část věnovaná skautingu a hodnotám
  - vitríny s “cennostmi” - kroniky, relikvie apod
  - SLIBOVÝ ŠPALEK (u promítačky) s vlajkou, lilií, základy junáctví...
- **Zakrýt promítačku** (maskovací síť/celta/látka...? - na to nějaký kartičky se hrou pro děti?)
- 4-5 panelů tematicky zaměřených (plesy, závody, Tříkrálovka, Betlémské světlo, májka, čarodějnice...)
- STOLEK A ŽIDLE (špalky) - interaktivní s předměty na prohlížení (razítko, fotky, kronika...)
- TÁBOROVÁ POSTEL z krajinek s tábornickou výbavou
- **6 panelů oddílů**
  - každý oddíl prostor na jedné podsadě (cca 120 x 80)
  - společnou jednotnou formou

**ZATÍM BEZ SPECIFICKÉHO MÍSTA**

- Hra pro děti po celé místnosti schovaná (šifra nebo něco)
- Někam se umístí figuríny s krojem (podle místa)
- Prapory zavěsit (na laťku přes podhledy)
- Trička ze starých táborů (na spodek panelů?)
- Kotlík na trojnožce (a hrou pro děti? Vaření s pejskem a kočičkou? Recepty?)
- 3D předměty (intenzivně shromažďovat)
  - věci ze seznamu [zde](#)

**Obsah mimo malý sál**

- Roh - PODSADA (**nová/stará?**)
  - Uvnitř - deka, podsada, ešus...tábornické vybavení



+ k němu (případně) TÁBOROVÁ NÁSTĚNKA (přesně jak na táboře - denní režim, řád, bodování...)

(plátno asi do rámu? Rozměr 140x80 max)

- OHEŇ v rohu u pokladny  
slavnostní - pagoda s babou  
na desku (ideálně celou schovat pod oheň) max cca 100x100 (oheň obskládat kamenem (jak podložit kameny? Na podlahu/koberec)
- OHEŇ vedle pokladny s lavičkami  
hranice  
3 lavičky kolem (nákres)
- TOTEM (Mohykánský)  
vymyslet uchycení (za obrazem do zdi? Patka?)
- KOZA  
Naproti šatně, s KLÁDOU, ŠPALKEM, POLÍNKAMA
- PREZENTACE STŘEDISKA
  - na kartony/plakáty (zavěsit na provázky jako jsou plakáty)
  - 360x210 celá stěna
  - výroční zpráva na velkoplošný tisk zpracovaná zajímavou grafikou
  - společné fotky z letošních táborů a společných akcí, společné fotky z loňských akcí
  - ukázky střediskové činnosti<sup>112</sup>

---

<sup>112</sup> Součástí textu byly fotografie umístěné v této bakalářské práci v obrazové části příloh (viz obr. č. 39, 40, 41). Dokument dále obsahoval komentáře realizátorů o rozdělení úkolů, kdo co udělá a jiné poznámky související s tvorbou výstavy.

	Historik/muzejník	Skaut	Scénář
Jičín	ne (vedení střediska)	ano	ano (ústní podoba)
Praha	ano (AVU, designér)	ne, ano	ano (elektronická vizualizace)
Třebechovice	ano (knihovnice)	ano	ano (rámcový)
Česká Skalice	ne (architekt)	ano	ne
Nová Paka	ne (restaurátor kamene)	ano	ne
Hořice	ano (Muzeum Hořice)	ne	ano (elektronická podoba)
Dobruška	ne (učitelka)	ano	ano (elektronická podoba)
Chrudim	ano (zaměstnanci muzea Chrudim)	ne	ano (tištěná i digitální podoba)

Tabulka č. 1: Autorské zajištění a forma přípravy

	počet místností	místo	vzhled
Jičín	1	Městská knihovna Jičín, později přesun do skautské klubovny Skautský srub na Čerovce	přišpendlený vytištěný text a foto na panelech
Praha	1 velká	Muzeum hlavního města Prahy	23 dřevěných boxů s tématy
Třebechovice	1	Heldova městská knihovna Třebechovice p. O.	nástěnky s nalepeným textem zavěšené na stěnách + foto
Česká Skalice	1	Informační centrum Česká Skalice	4 panely s vytištěným textem + foto
Nová Paka	více	Suchardův dům-Městské muzeum Nová Paka	nástěnky s vytištěným textem na stěnách + foto
Hořice	1 velká	Městské muzeum Hořice	panely s vytištěným textem + foto
Dobruška	1 velká	společenské centrum kino 70 Dobruška	přišpendlený vytištěný text a foto na dřevěných deskách
Chrudim	2	Regionální muzeum v Chrudimi	bannery s vytištěným textem a foto

Tabulka č. 2: Celková charakteristika výstavy

	vlajky	vůdcovské křeslo	kroj	šátky	trička	imitace ohně	podsadový stan	totem	skautská lilie	klubovna	uzlovačka	vystříhované skautské tábory	skautské dětské výrobky
Jičín	ano	ano		ano		ano	látkové tee - pee	ano	ano		ano	ano	ano
Praha	ano		ano	ano			ano	ano	ano	ano	ano		
Třebechovice				ano	ano			ano	ano				
Česká Skalice									ano	ano	ano		ano
Nová Paka	ano		ano	ano	ano	ano	ano	ano	ano		ano		
Hořice			ano	ano	ano	ano (hra)	ano		ano	ano	ano		
Dobruška	ano		ano	ano	ano	ano	ano	ano	ano		ano	ano	ano
Chrudim	ano		ano	ano		ano	ano	ano	ano	ano	ano	ano	ano

Tabulka č. 3: Trojrozměrné materiály

	diplomy	poháry	brožurky k plnění odborek	nášivky a odznaky
Jičín	ano	ano	ano	
Praha			ano	ano
Třebechovice	ano			
Česká Skalice				
Nová Paka	ano			ano
Hořice				
Dobruška	ano	ano	ano	ano
Chrudim	ano	ano		ano

Tabulka č. 4: Objekty zobrazující dosažené výsledky

	deníky	kroniky	skautské publikace	časopisy	staré písemnosti
Jičín		ano (srub)	ano (srub)	ano	
Praha	ano	ano	ano	ano	ano
Třebechovice		ano	ano		
Česká Skalice			ano	ano	
Nová Paka	ano	ano	ano	ano	ano
Hořice			ano	ano	
Dobruška	ano	ano	ano		ano
Chrudim	ano	ano	ano	ano	ano

Tabulka č. 5: Materiály písemné povahy

	skautská historie obecně	obecné (znak, slib)	historie střediska	současná činnost střediska
Jičín	ano		ano	ano
Praha	ano	ano		
Třebechovice			ano	ano
Česká Skalice	ano		ano	ano
Nová Paka	ano	ano	ano	
Hořice	události 20. stol.	ano	ano	ano
Dobruška		ano	ano	ano
Chrudim	ano	ano	ano	ano

Tabulka č. 6: Obsah textových informací

	věci k rozebrání	návštěvní kniha	oheň	uzlování	čich	stopy	nášivky na kroj	určení šátků	poznávání dřev	třídění kovů	ježek v kleci	papírky se vzkazy	QR kódy	omalovánky	hmat
Jičín	zakoupení odznaků														
Praha	zakoupení skautských předmětů?					ano			ano					ano	?
Třebechovice	zakoupení placek, odznaků, ...														
Česká Skalice	letáčky k naučné stezce											ano			
Nová Paka	ano (placky)		ano	ano	ano				ano		ano				
Hořice			ano	ano	ano	ano	ano	ano		ano		ano	ano	ano	
Dobruška	ano (papírové vystřihovánky, placky)	ano													
Chrudim	ano (pohlednice, morseova abeceda)	ano		ano								ano			ano

Tabulka č. 7: Formy vizualizací a možnosti vyzkoušení některých činností



	doprovodný program
Jičín	setkání bývalých členů (skautské)
Praha	průběžné akce (muzejní)
Třebechovice	1 den oslavy (skautské)
Česká Skalice	více menších akcí (skautské)
Nová Paka	mnoho akcí po celý rok (skautské)
Hořice	mnoho akcí po celý rok (skautské i muzejní)
Dobruška	plánováno mnoho akcí (skautské)
Chrudim	vzdělávací programy pro 1. stupeň (muzejní)

Tabulka č. 8: Doprovodné programy

	propagace výstav	vernisáž
Jičín	zvací plakátek	ne
Praha	letáčky a bannery	ano
Třebechovice	almanach	ano
Česká Skalice	naučná stezka po městě	ne
Nová Paka	zvací plakátek	ano
Hořice	náborové letáčky	ano
Dobruška	zvací plakátek	ano
Chrudim	zvací plakátek	ano

Tabulka č. 9: Formy propagace výstav

## Obrázky



Obr. č. 1: Fotografie z výstavy 100 let skautingu v Jičíně (autor Michal Císař)



Obr. č. 2: Fotografie z výstavy 100 let skautingu v Jičíně (autor Michal Císař)



Obr. č. 3: Fotografie z výstavy 100 let skautingu v Jičíně (autor Michal Císař)

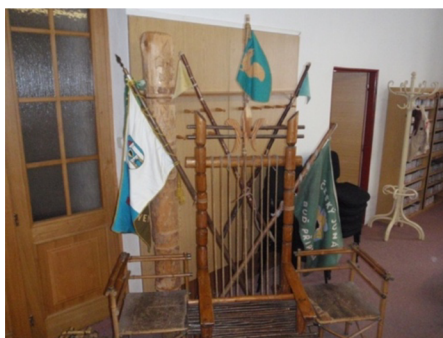

Obr. č. 4: Fotografie z výstavy 100 let skautingu v Jičíně (autor Michal Císař)



KNIHOVNA VÁCLAVA ČTVRTKA  
a  
SKAUTSKÉ STŘEDISKO „BRÁNA“ JIČÍN

vás zvou na výstavu

## 100 LET SKAUTINGU V JIČÍNĚ

ve dnech 2.5.-31.5.2012 v oddělení pro dospělé

Ve dnech 21.5.-25.5. bude výstava rozšířena o další exponáty v hudebním oddělení

Obr. č. 5: Pozvánka na výstavu 100 let skautingu v Jičíně (autor Michal Císař)



Skautské středisko BRÁNA JIČÍN

letos oslavuje

100 LET

od svého založení.

Zveme proto všechny bývalé i současné členy a všechny přátele

na

## DEN SETKÁVÁNÍ A VZPOMÍNÁNÍ

8.9.2012

ve skautském srubu a v jeho okolí v Jičíně pod Čeřovkou

*Setkání zahajujeme v 10.00 hod. skautskou bohoslužbou.*

*A pak už můžete přicházet a odcházet až do 18.00 prohlédnout si srub, skautskou*

*výstavu se starými kronikami a hlavně se třeba i po letech setkat se starými známými...*

Obr. č. 6: Pozvánka na setkání bývalých členů ve skautské klubovně Skautský srub na Čeřovce (autor Michal Císař)



Obr. č. 7: Fotografie z výstavy trochu lepší svět-století skautingu v Praze  
(autor Věra Ondřichová)



Obr. č. 8: Fotografie z výstavy trochu lepší svět-století skautingu v Praze  
(autor Věra Ondřichová)



Obr. č. 9: Fotografie z výstavy trochu lepší svět-století skautingu v Praze  
(autor Věra Ondřichová)



Obr. č. 10: Fotografie z výstavy trochu lepší svět-století skautingu v Praze  
(autor Věra Ondřichová)

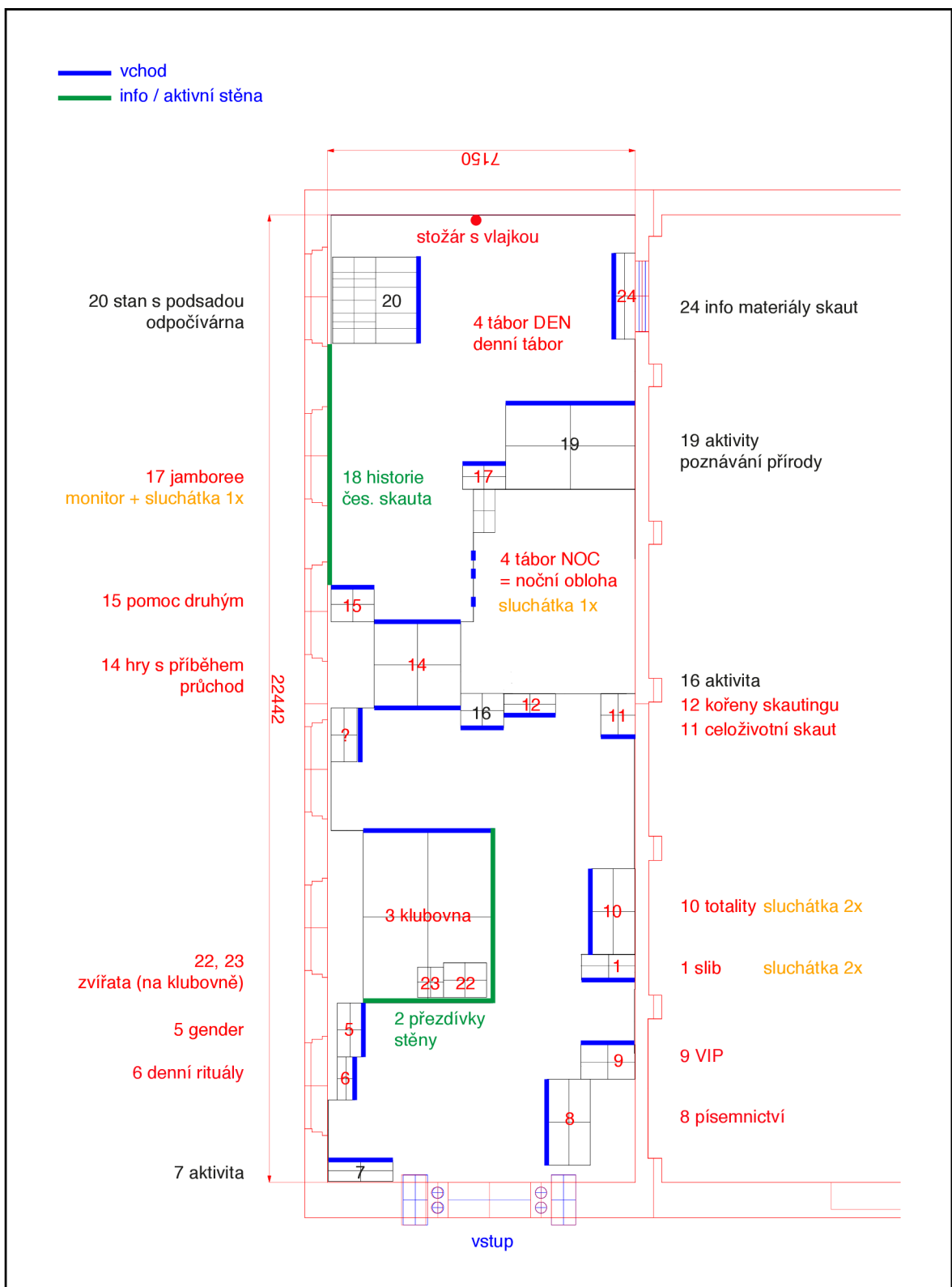

Obr. č. 11: Členění výstavního prostoru výstavy trochu lepší svět-století skautingu v Praze (autor Věra Ondřichová)



Obr. č. 12: Fotografie z vernisáže 100 let skautingu v Třebechovicích p. O.  
(autor František Drnovský)



Obr. č. 13: Fotografie z vernisáže 100 let skautingu v Třebechovicích p. O.  
(autor František Drnovský)



Obr. č. 14: Fotografie z vernisáže 100 let skautingu v Třebechovicích p. O.  
(autor František Drnovský)



Obr. č. 15: Ukazatel na výstavu 100 let skautingu v Třebechovicích p. O.  
(autor František Drnovský)



Obr. č. 16: Fotografie z výstavy 100 let skautingu v České Skalici (autor Oldřich Rejl)



Obr. č. 17: Fotografie z výstavy 100 let skautingu v České Skalici (autor Oldřich Rejl)



Obr. č. 18: Fotografie z výstavy 100 let skautingu v České Skalici (autor Oldřich Rejl)



## ČESKÁ SKALICE

- 1 Muzeum Boženy Němcové
- 2 Domy bourané skauty
- 3 Bývalý hotel Praha
- 4 Baručina škola
- 5 Stará radnice
- 6 Bývalý dům hrůzy
- 7 Klubovna na Žižkově kopci
- 8 Pomník Jiřího Šimáně a strom sta let skautingu
- 9 Současná skautská klubovna
- 10 Místo zastavení Z. Stříhavky

### PO STOPÁCH SKAUTŮ

GPS stezka zřízená ke stému výročí skautingu v České Skalici



První skautský oddíl založil sedmáctiletý Jan Krtička v roce 1917.

Skauting v České Skalici byl stejně jako jinde v republice zakázán nejprve nacisty (1940), pak dvakrát komunistickým režimem (1948, 1970). Skautské Skalici však vytrvali a vždy, když to šlo, se znovu a znovu pouštěli do činnosti, zřizovali a opravovali klubovny, vychovávali nové vůdce.



Vydání sponzorovaly firmy: Metel s. r. o. a VODA CZ s. r. o. Činnost skautů podporuje Město Česká Skalice

Junák - český skaut, Středisko Jiřího Šimáně Česká Skalice, s. r. o. Pivovarská 409, Česká Skalice www.skautci.cz

Text: Oldřich Rejl, grafická úprava: Matyáš Hoříký, Vydáno v roce 2017



Obr. č. 19: Naučná stezka po městě Česká Skalice (autor Oldřich Rejl)

#### 1 Muzeum Boženy Němcové

GPS: 50°23'44.112"N, 16°2'11.242"E



*Českoskalické skautky před muzeem s náčelníkem Junáka Rudolfem Plajnerem, 1969*

Zakladatel prvního skautského oddílu v České Skalici Jan Krtička založil také Muzeum Boženy Němcové. Zde podporoval i v době komunismu Jiřího Šimáně v vedení dětí vůdčů skautské výchovy. Skauti se v roce 1969-70 významně zasloužili o výstavbu sochy Boženy Němcové před muzeem, na odhalení sochy už byl vívem normalizace nesměli.

#### 4 Baručina škola

GPS: 50°23'44.112"N, 16°2'11.242"E



*Baručina škola před rokem 1968*

Budova sloužila jako klubovna skautek v letech 1968–70.

„Používali jsme velkou místnost s dvěma okny do ulice. Tenkrát v sousedství stál dům č. p. 10, který je dnes zbořený. Na topení tam byla naftová kamínka. V únoru 1969 jsme tam jako skautky skládaly nováčkovskou zkoušku, zkoušel nás bratr Ruda Rousek,“ říká Milada Urbanová, vůdkyně střediska od roku 2002.

#### 6 Bývalý dům hrůzy

GPS: 50°23'41.041"N, 16°2'41.501"E



*Odjezd skautů na tábor 1968. Dům hrůzy vlevo, pohled z ulice Legionářská na náměstí*

Zde měli skauti klubovnu v letech 1968–70.

„Vchod jsme měli z ulice naproti vchodu do zdravotního střediska. Z ulice vedly strmé schody do prvního patra. Napravo i nalevo pak byla jedna nevelká místnost,“ vzpomíná Rudolf Rousek, bývalý vůdce střediska.

#### 8 Pomník Jiřího Šimáně a strom sta let skautingu

GPS: 50°23'45.076"N, 16°2'55.343"E

Jiří Šimáně byl učitel a okresní skautský velitel. Za svého života byl pronásledován tajnou policií, perzekuován zákazem učít. Zemřel za nevyjasněných okolností o noční směně vchelné Miskolezích. Kousek od pomníku skauti zasadí na podzim 2017 pamětní strom jako připomínku stoletého výročí a uložení dopisů občanů města do budoucnosti.

#### 2 Domy bourané skauty

GPS: 50°23'42.393"N, 16°2'16.372"E

#### 3 Bývalý hotel Praha

GPS: 50°23'43.064"N, 16°2'20.481"E



*Skauti bourají dům (uprostřed) a hotel Praha (zcela vlevo), 1993 (foto Josef Andrišek)*

Zde v roce 1968 skauti bourali na základě odměsta jeden ze starých domů. Tam si vyběhali 60 000 Kčs na stavbu současné klubovny v ulici Pivovarská.

Na dohled odtud na křižovatce je bývalý hotel Praha. Zde byla v roce 1945-46 jedna z oddílových kluboven, v prvním patře měli skauti tři menší místnosti.

#### 5 Stará radnice

GPS: 50°23'44.112"N, 16°2'11.242"E



*Stará radnice na náměstí, 1937 (foto Jifi Samek)*

V 60. letech zde byla škola, kde učil Jan Krtička. Na přede byly uloženy zbraně z roku 1945, kvůli kterým byl v roce 1960 spolu s dalšími občany odsouzen ve vykonstruovaném monstrprocesu. Na radnici má Jan Krtička pamětní desku. Už v roce 1967 (před oficiálním povolením činnosti Junáka) zde potádal Jiří Šimáně ráčkovský kurz pro skauty.

#### 7 Klubovna na Žižkově kopci

GPS: 50°23'24.043"N, 16°2'38.836"E



*Skautská klubovna na Žižkově kopci, 1946*

Na místě dnešních garáží vedle školního hřiště si skauti postavili v letech 1946–47 klubovnu. Jednalo se o omotaný domek, který ale v roce 1948 komunisté zabavili a v Dolanech z něj udělali slepičárnu. JZD skautům stavbu nikdy nevrátili, částečně byla finančně kompenzována v roce 1968.

#### 9 Skautská klubovna

GPS: 50°23'57.099"N, 16°2'51.351"E



*Klubovna v ulici Pivovarská, 1970*

Budovu skauti postavili sami v letech 1968–70. Ne zcela dokončená stavba byla po zakázku činnosti Junáka komunisty zabavena, skautům vrácena až v roce 1990. V roce 2007 byla postavena budova skladu a věž s lezeckou stěnou, v roce 2016 skauti kompletně zrekonstruovali horní dřevěné patro.

#### 10 Zastavení Z. Stříhavky

GPS: 50°23'55.639"N, 16°3'19.549"E

Skaut Zdeněk Stříhavka (1925–1945) byl na tomto místě smrtelně zraněn 9. května 1945 ustupujícími německými vojáky v květnu roku 1945. Společně s dalším skautem Rudolfem Klencíkem (1924–2001), který byl zde taktéž zraněn, dělali dobrovolné informatory a spojky protismrtelnictví.

Obr. č. 20: Naučná stezka po městě Česká Skalice (autor Oldřich Rejl)



Obr. č. 21: Fotografie z výstavy 100 let skautingu v Nové Pace (autor Jindřich Beneš)



Obr. č. 22: Fotografie z výstavy 100 let skautingu v Nové Pace (autor Jindřich Beneš)



Obr. č. 23: Fotografie z výstavy 100 let skautingu v Nové Pace (autor Jindřich Beneš)



Obr. č. 24: Fotografie z výstavy 100 let skautingu v Nové Pace (autor Jindřich Beneš)



Obr. č. 25: Pozvánka na vernisáž a výstavu 100 let skautingu v Nové Pace  
(autor Jindřich Beneš)



Obr. č. 26: Fotografie z výstavy 100 let skautingu v Hořicích  
(autor Jaroslava Vondrovicová)



Obr. č. 27: Fotografie z výstavy 100 let skautingu v Hořicích  
(autor Jaroslava Vondrovicová)



Obr. č. 28: Fotografie z výstavy 100 let skautingu v Hořicích  
(autor Jaroslava Vondrovicová)



Obr. č. 29: Fotografie z výstavy 100 let skautingu v Hořicích  
(autor Jaroslava Vondrovicová)

## TO JSME MY, SKAUTKY A SKAUTI

Všechno to začalo táborem na jihu Anglie. Robert Baden-Powell chtěl už dlouho vyzkoušet jeho pojetí skautingu, ale už netušil, že za sto let k němu nebude vhlíket jen 50 chlapců, ale 50 milionů skautů po celém světě. Junák – český skaut je největší výchovně hmatit v České republice, zároveň největší skautská organizace na světě a bez nároku na odměnu mu dává svůj čas přes 13 000 dobrovolníků. Třídou 2172 oddílů a každé léto pořádají 1042 dětských táborů. Není divu, že se o skautech říká, že dokáží velké věci.

Náplň skautského programu je přizpůsobená věku dětí tak, aby vyhovoval jejich potřebám. Skauti děti rozvíjí laskavým a pevným vedením. Provedením chytře navržených her se děti učí různým dovednostem. V kolektivu skauty snadno poznáte podle jejich chůze ke skupině – všimají si ohlavi a snaží se mezi ostatní aktivně zapojit. Zatímco nejmladší, zpravidla předškolní, děti se učí hrát féje, starší děti se učí hodnotám a zároveň i praktickým znalostem. Postupem času přejdou ze zábavy na odpovědnost a od 15 let se noví i rangers zadávají podílet na vedení oddílů a družstev. Od září do června se děti potkávají s vedoucími každý týden na schůzkách, výletech a víkendových výpravách. O prázdninách pro ně potom vedoucí připravují letní tábor, kde mohou s kamarády prožít 2-3 týdny v přírodě.

**SKAUTING**

- příležitost rozvíjet se – letní tábory, zážitkové a zájmové, pomáhat věcem kolem sebe v rozvoji, hlídat směr pro svůj život; hostit lepší svět tím, že vezmeme vlastní život do svých rukou.
- aktivní přístup k životu a lidským hodnotám.

**A JEŠTĚ PÁR ČÍSEL**

**V ROCE 2019:**

- v Česku přesně 64 383 skautů a skautek
- 44 097 z nich jsou děti a mládí lidé do 28 let
- ti chodí do 2 272 oddílů, které jsou sdruženy do 475 středisek
- za posledních 13 let se počet skautek a skautů v zemi zvýšil o bezmála 60 procent
- oproti minulému roku přibýlo 3 863 skautů a skautek
- za minulý rok přibýlo 6 813 nováčků ve věku 7 až 10 let (tedy světločků a vláček)
- poměr kluků a holek ve dvou základních výchovných kategoriích není příliš rozdílný; i když kluků je o něco více
- máme 10 866 světlůšek, 11 855 vřát, 6 498 skautek a 7 501 skautů

**PARTU NA CELÝ ŽIVOT**

Kamarádi z prvních výprav a táborů jsou často ti, se kterými žijeme i mnohem dále. Podobné hodnoty a netradiční zážitky totiž opravdu spojují. Člověk získá pocit, že někým patří.

**SAMOSTATNOST**

Skauti mladé lidi učí získávat potřebné informace a vyhodnocovat je. Učí je dovednostem a jejich bonzírů. A také nebát se rozhodnout a vykráčet.

**RADOST A ZÁŽITKY**

Akční hry, společné výpravy a noční bojovky udržují hravost, zvědavost a zápas v každém věku.

**SEBEDŮVĚRA**

Byt ve skautu znamená hodnit se toho naučit a hodnotit dovednosti a znalosti uplatnit. Spolu s tím přirozeně roste důvera ve vlastní schopnosti.

**FÉROVOST**

Zkušení vedoucí, chytře postavené hry a hodnoty založené na respektu a zodpovědnosti dětem pomáhají poznávat, co je správné, a podle toho se chovat.



Obr. č. 30: Výsledný návrh panelu z výstavy 100 let skautingu v Hořicích (autor Jaroslava Vondrovicová)

## KLUB PŘÁTEL SKAUTINGU

**KDO JSME**

Klub přátel skautingu je neformální sdružení osob, které se rozhodly přilákat k myšlenkám skautingu a zároveň podporovat úsilí Junáka o výchovu mladé generace. Klub je otevřen každému, jehož srdce i mysl rezonují v souladu s uslechlými lidskými ideály a chce pomoci nejen druhým, ale i sám sobě. Nezájtná pomoc je nehltnou součástí skautingu, a proto klub názorně předává toto poselství následujícím generacím.

**OTEVŘENO PRO KAŽDĚHO**

„KaPeeS“ je otevřený všem, kteří jsou ochotni jakýmkoliv způsobem skauty podporovat. Doučká se nejspíš, každý může dělat sám, co si myslí, že zvládne, a jak často chce. Nikdy členové si vyžádali průkazky, zvolili předsetdu, vymysleli krásná klubová trička. Prostě vznikla parta lidí s určitým cílem, kteří vezmou rádi další mezi sebe.

**NAŠE AKCE**

Hlavní činností je péče o chatu Junák ve Velké Úpě. Tam jezdíme dvakrát do roka na „kontroly“ - řádně uklidit či opravit drobná poškození, ale nevyhýbáme se ani větším projektům jako malování, natírání nebo úprava prostoru před chatou.

**A NĚCO NAVÍC**

Rádi se setkáváme i bez práce - občas si vyjede na výlet, za kulturou v Hořicích, vyrazíme na výpravy v Krkonoších. Nejlepší nápady na akce vznikají často v pozdních nočních hodinách právě na chatě. Ale nebojme se je dotáhnout do konce, takže jsme v roce 2017 přespali na Sněžce a čekali na východ Slunce.

**PŘIDEJTE SE TAKÉ**

Do KPŠ Hořice se mohou zapojit všechny generace, bývalí skauti, rodiče dětí, přátelé, sponzori a dárci, prostě všichni, kteří chtějí podle svých možností a chuti hořickým skautům pomoci. Proto, kdo má v současné době děti v nesterem ze skautských oddílů, může být klub výborným zdrojem informací o prostředí, ve kterém se jejich děti pohybují, a umožní jim vidět zblízka, co obnáší práce vedoucích. V případě zájmu či jakýchkoli dotazů nás kontaktujte na e-mailu info@junakhoalicez.











Obr. č. 31: Výsledný návrh panelu z výstavy 100 let skautingu v Hořicích (autor Jaroslava Vondrovicová)



Obr. č. 32: Fotografie z výstavy 100 let skautingu v Dobrušce (autor Leona Řadová)



Obr. č. 33: Fotografie z výstavy 100 let skautingu v Dobrušce (autor Leona Řadová)



Obr. č. 34: Fotografie z výstavy 100 let skautingu v Dobrušce (autor Leona Řadová)



Obr. č. 35: Fotografie z výstavy 100 let skautingu v Dobrušce (autor Leona Řadová)



Obr. č. 36: Plakát na výstavu 100 let dobrušských skautů (autor Adam Čuda)



Obr. č. 37: Plakát na výstavu 100 let dobrušských skautů (autor Adam Čuda)



Obr. č. 38: Plakát na výstavu 100 let dobrušských skautů (autor Adam Čuda)

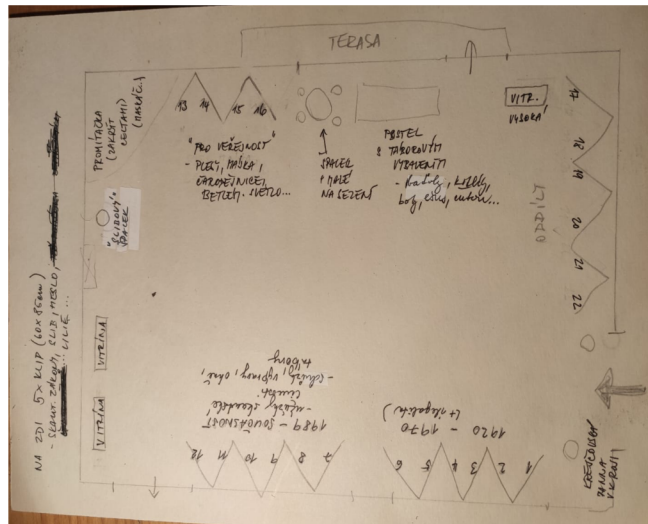

Obr. č. 39: Členění výstavního prostoru výstavy 100 let dobrušských skautů (autor Adam Čuda)

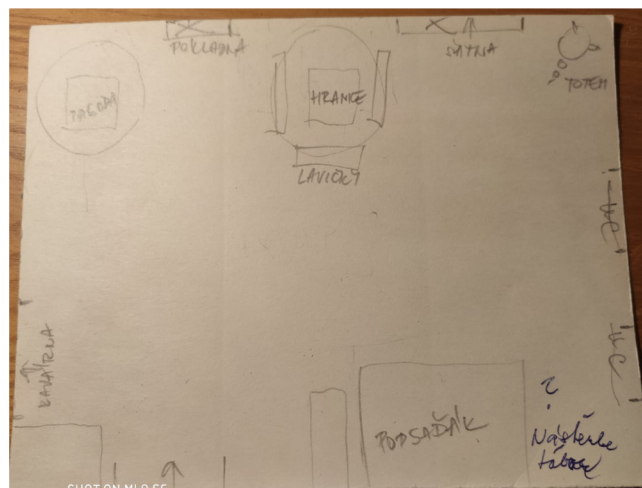

Obr. č. 40: Členění předsálí výstavy 100 let dobrušských skautů (autor Adam Čuda)

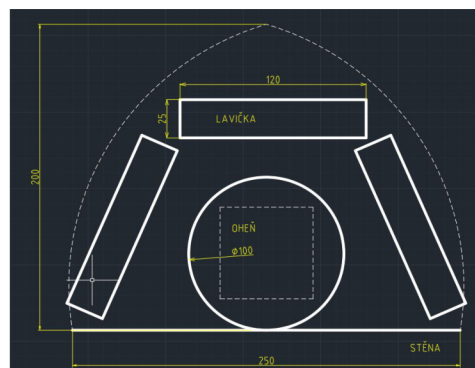

Obr. č. 41: Náskres objektu „oheň“ s hranicí a třemi lavičkami v předsálí budovy Kina 70 v Dobrušce (autor Adam Čuda)





Obr. č. 42: Fotografie z výstavy 100 let skautingu v Chrudimi (autor Leona Řadová)



Obr. č. 43: Fotografie z výstavy 100 let skautingu v Chrudimi (autor Leona Řadová)



Obr. č. 44: Fotografie z výstavy 100 let skautingu v Chrudimi (autor Leona Řadová)



Obr. č. 45: Fotografie z výstavy 100 let skautingu v Chrudimi (autor Leona Řadová)



Obr. č. 46: Plakát na výstavu Skauting na Chrudimsku (autor David Richter)



Obr. č. 47: Výsledné návrhy panelů z výstavy Skauting na Chrudimsku (autor David Richter)



Obr. č. 48: Výsledné návrhy panelů z výstavy Skauting na Chrudimsku (autor David Richter)

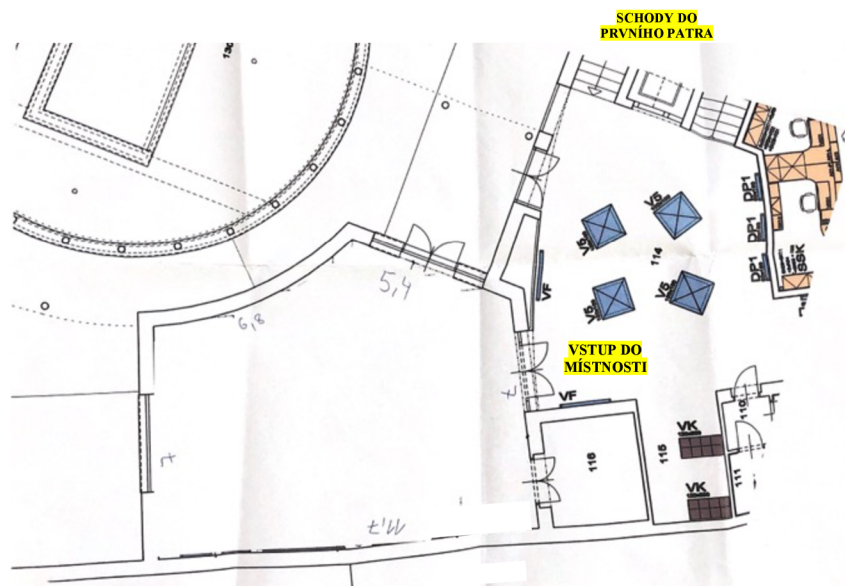

Obr. č. 49: Mapa výstavních prostorů výstavy 110 let v Třebchovicích pod Orebem  
(autor Leona Řadová)

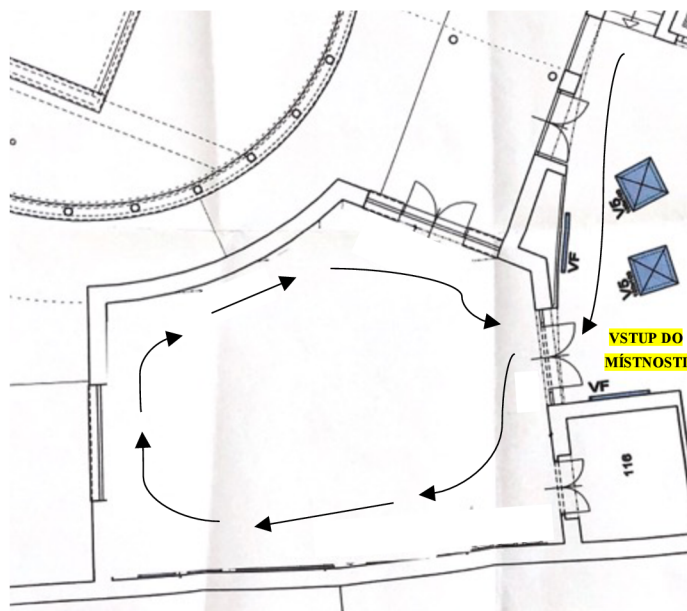

Obr. č. 50: Doporučená cirkulace návštěvníků výstavy 110 let v Třebchovicích p. O.  
(autor Leona Řadová)

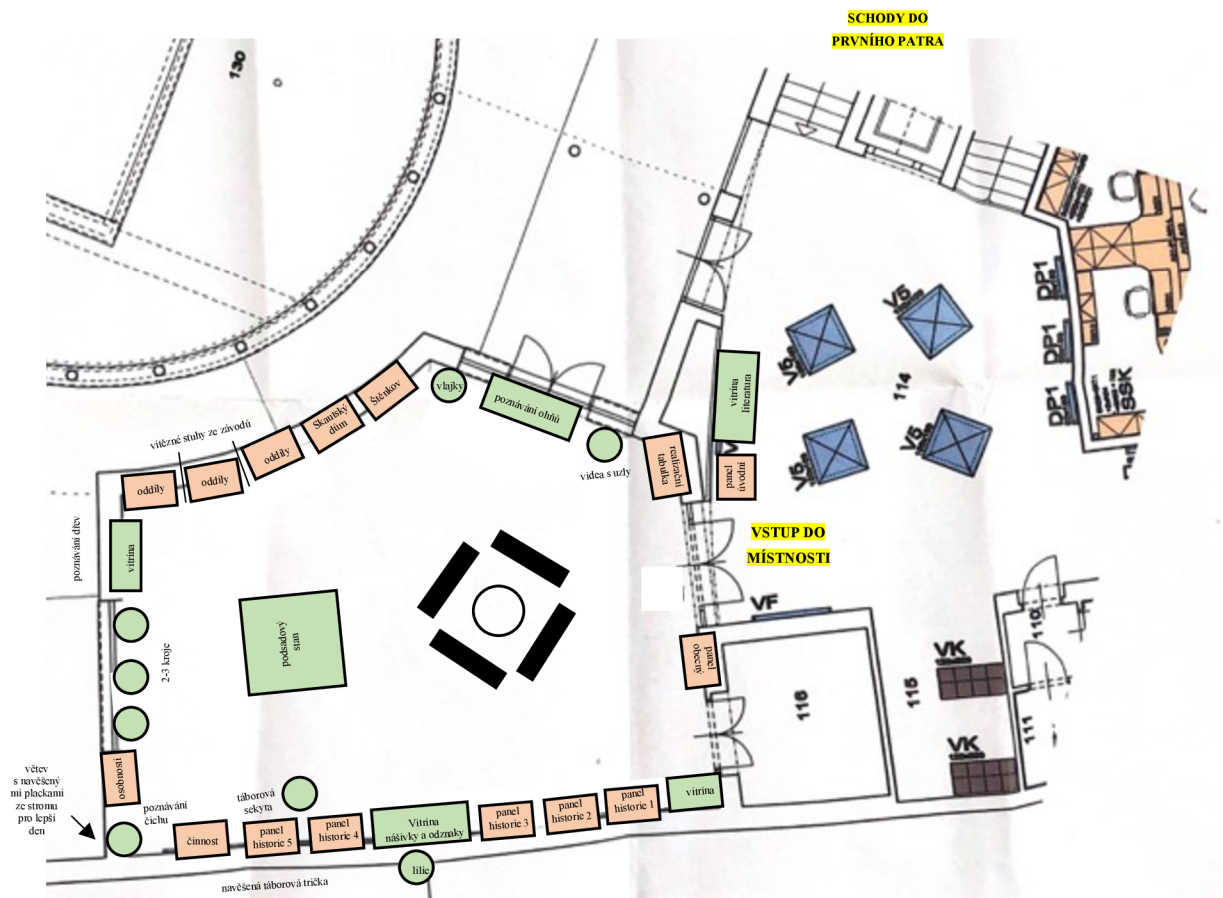

Obr. č. 51: Návrh členění prostoru výstavy 110 let v Třebouchov p. O. (autor Leona Řadová)