

Příloha Pořezová schémata



PRIZMA

Souhrnné informace o požezovém schématu

druh požezu: PRIZMA

skupina třídění suroviny: 34,00 cm - 36,00 cm

pořezané množství suroviny: 3846,700 plm

počet pořezaných výřezů ve skupině: 8898,4 ks

tloušťka středového řeziva: 60 mm

šířka středového řeziva: 240 mm

délka středového řeziva: 4,00 m

řezivo celkem: 2495,010 m³ 64,86 %

řezivo celkem střed: 1537,641 m³ 39,97 %

řezivo celkem bok: 957,369 m³ 24,89 %

řezivo celkem bok TAM: 314,633 m³ 8,18 %

řezivo celkem bok ZPĚT: 642,736 m³ 16,71 %

přiliny celkem: 619,257 m³ 16,10 %

štěpky celkem: 732,433 m³ 19,04 %

počet desek středového řeziva ve výřezu: 3 ks

celkový počet desek středového řeziva: 26695,1 ks

Jednotlivé čepy

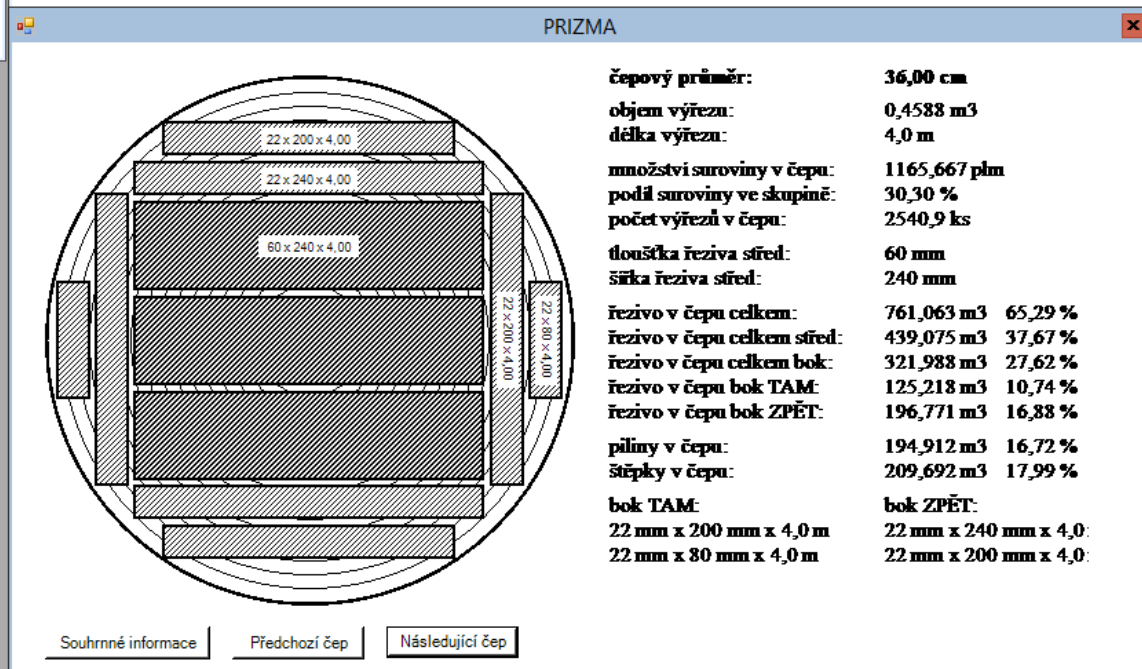
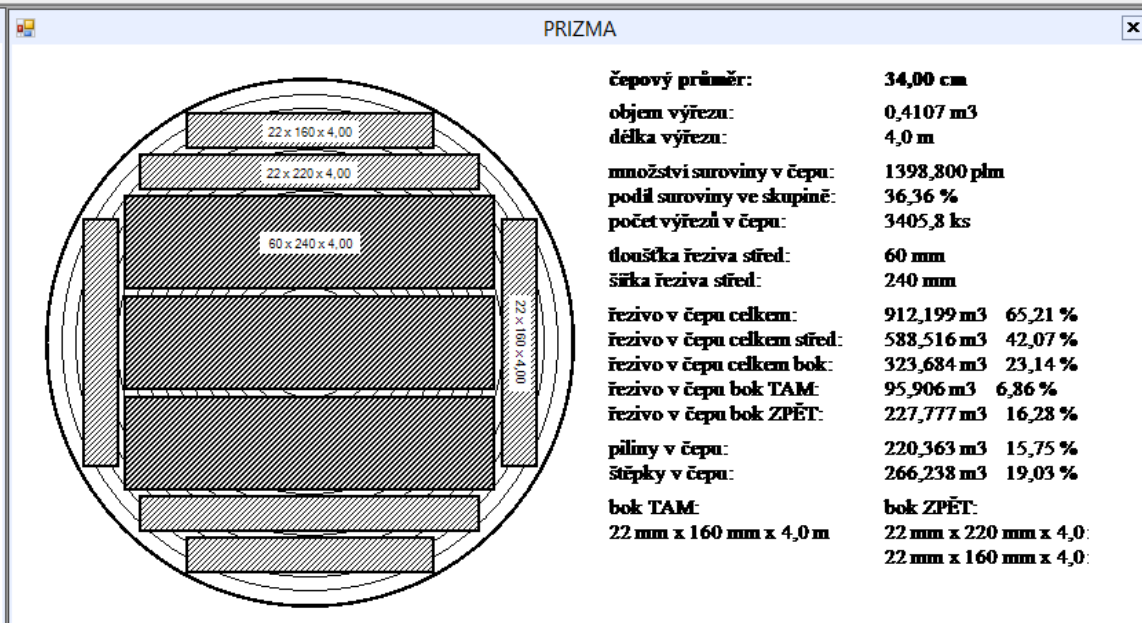



Souhrnné informace o požezovém schématu

druh požezu: PRIZMA

skupina třídění suroviny: 37,00 cm - 39,00 cm

pořezané množství suroviny: 908,090 plm

počet pořezaných výřezů ve skupině: 1787,3 ks

tloušťka středového řeziva: 60 mm

šířka středového řeziva: 240 mm

délka středového řeziva: 4,00 m

řezivo celkem: 615,434 m³ 67,77 %

řezivo celkem střed: 411,800 m³ 45,35 %

řezivo celkem bok: 203,634 m³ 22,42 %

řezivo celkem bok TAM: 116,874 m³ 12,87 %

řezivo celkem bok ZPĚT: 86,759 m³ 9,55 %

přiliny celkem: 141,241 m³ 15,55 %

štěpky celkem: 151,415 m³ 16,67 %

počet desek středového řeziva ve výřezu: 4 ks

celkový počet desek středového řeziva: 7149,3 ks

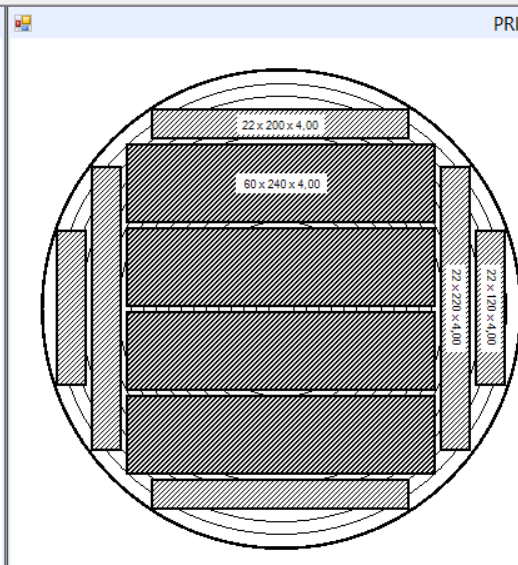

čepový průměr: 37,00 cm

objem výřezu: 0,4838 m³

délka výřezu: 4,0 m

množství suroviny v čepu: 314,339 plm

podíl suroviny ve skupině: 34,62 %

počet výřezů v čepu: 649,8 ks

tloušťka řeziva střed: 60 mm

šířka řeziva střed: 240 mm

řezivo v čepu celkem: 211,469 m³ 67,27 %

řezivo v čepu celkem střed: 149,712 m³ 47,63 %

řezivo v čepu celkem bok: 61,756 m³ 19,65 %

řezivo v čepu bok TAM: 38,884 m³ 12,37 %

řezivo v čepu bok ZPĚT: 22,873 m³ 7,28 %

přiliny v čepu: 48,238 m³ 15,35 %

štěpky v čepu: 54,632 m³ 17,38 %

bok TAM: 22 mm x 220 mm x 4,0 m

bok ZPĚT: 22 mm x 200 mm x 4,0 m

čepový průměr: 39,00 cm

objem výřezu: 0,5357 m³

délka výřezu: 4,0 m

množství suroviny v čepu: 291,054 plm

podíl suroviny ve skupině: 32,05 %

počet výřezů v čepu: 543,3 ks

tloušťka řeziva střed: 60 mm

šířka řeziva střed: 240 mm

řezivo v čepu celkem: 195,941 m³ 67,32 %

řezivo v čepu celkem střed: 125,179 m³ 43,01 %

řezivo v čepu celkem bok: 70,761 m³ 24,31 %

řezivo v čepu bok TAM: 38,249 m³ 13,14 %

řezivo v čepu bok ZPĚT: 32,512 m³ 11,17 %

přiliny v čepu: 44,734 m³ 15,37 %

štěpky v čepu: 50,380 m³ 17,31 %

bok TAM: 22 mm x 240 mm x 4,0 m

bok ZPĚT: 22 mm x 220 mm x 4,0 m

22 mm x 160 mm x 4,0 m

Souhrnné informace Předchozí čep Následující čep

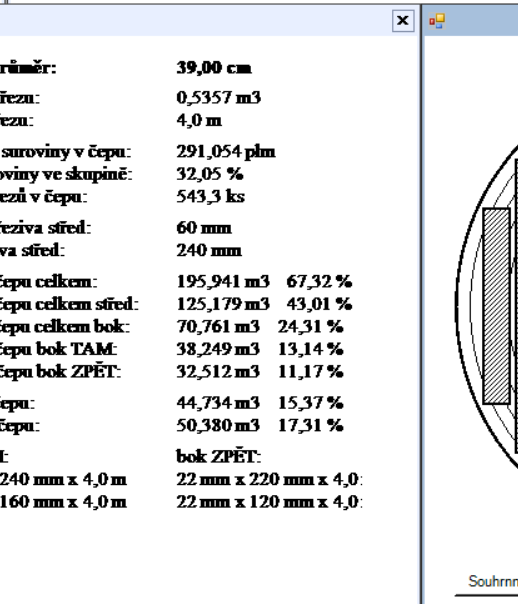

čepový průměr: 39,00 cm

objem výřezu: 0,5357 m³

délka výřezu: 4,0 m

množství suroviny v čepu: 291,054 plm

podíl suroviny ve skupině: 32,05 %

počet výřezů v čepu: 543,3 ks

tloušťka řeziva střed: 60 mm

šířka řeziva střed: 240 mm

řezivo v čepu celkem: 195,941 m³ 67,32 %

řezivo v čepu celkem střed: 125,179 m³ 43,01 %

řezivo v čepu celkem bok: 70,761 m³ 24,31 %

řezivo v čepu bok TAM: 38,249 m³ 13,14 %

řezivo v čepu bok ZPĚT: 32,512 m³ 11,17 %

přiliny v čepu: 44,734 m³ 15,37 %

štěpky v čepu: 50,380 m³ 17,31 %

bok TAM: 22 mm x 240 mm x 4,0 m

bok ZPĚT: 22 mm x 220 mm x 4,0 m

22 mm x 160 mm x 4,0 m

Souhrnné informace Předchozí čep Následující čep

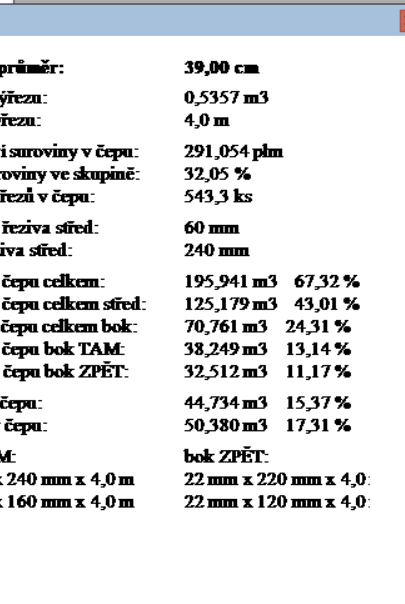
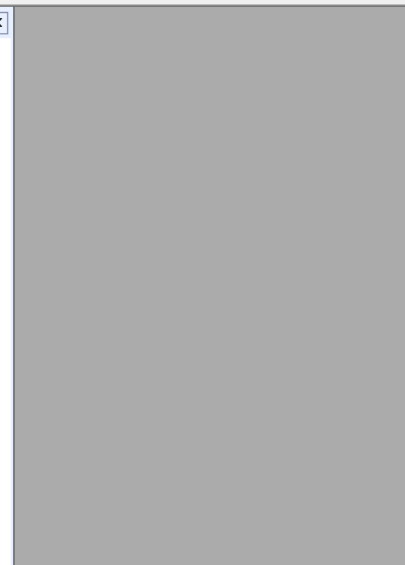



PRIZMA

Souhrnné informace o požezovém schématu

druh požezu: PRIZMA

skupina třídění suroviny: 40,00 cm - 43,00 cm

pořezané množství suroviny: 1273,540 plm

počet pořezaných výřezů ve skupině: 2111,8 ks

tloušťka středového řeziva: 60 mm

šířka středového řeziva: 240 mm

délka středového řeziva: 4,00 m

řezivo celkem: 864,890 m3 67,91 %

řezivo celkem střed: 486,565 m3 38,21 %

řezivo celkem bok: 378,326 m3 29,71 %

řezivo celkem bok TAM: 212,013 m3 16,65 %

řezivo celkem bok ZPĚT: 166,313 m3 13,06 %

piliny celkem: 208,811 m3 16,40 %

štěpky celkem: 199,838 m3 15,69 %

počet desek středového řeziva ve výřezu: 4 ks

celkový počet desek středového řeziva: 8447,3 ks

PRIZMA

čepový průměr: 40,00 cm

objem výřezu: 0,5627 m3

délka výřezu: 4,0 m

množství suroviny v čepu: 318,385 plm

podíl suroviny ve skupině: 25,00 %

počet výřezů v čepu: 565,9 ks

tloušťka řeziva střed: 60 mm

šířka řeziva střed: 240 mm

řezivo v čepu celkem: 214,032 m3 67,22 %

řezivo v čepu celkem střed: 130,375 m3 40,95 %

řezivo v čepu celkem bok: 83,657 m3 26,28 %

řezivo v čepu bok TAM: 43,820 m3 13,76 %

řezivo v čepu bok ZPĚT: 39,837 m3 12,51 %

piliny v čepu: 49,627 m3 15,59 %

štěpky v čepu: 54,726 m3 17,19 %

bok TAM: 22 mm x 260 mm x 4,0 m

bok ZPĚT: 22 mm x 240 mm x 4,0 m

22 mm x 180 mm x 4,0 m

PRIZMA

čepový průměr: 41,00 cm

objem výřezu: 0,5903 m3

délka výřezu: 4,0 m

množství suroviny v čepu: 318,385 plm

podíl suroviny ve skupině: 25,00 %

počet výřezů v čepu: 539,4 ks

tloušťka řeziva střed: 60 mm

šířka řeziva střed: 240 mm

řezivo v čepu celkem: 217,315 m3 68,26 %

řezivo v čepu celkem střed: 124,279 m3 39,03 %

řezivo v čepu celkem bok: 93,036 m3 29,22 %

řezivo v čepu bok TAM: 53,164 m3 16,70 %

řezivo v čepu bok ZPĚT: 39,873 m3 12,52 %

piliny v čepu: 52,021 m3 16,34 %

štěpky v čepu: 49,049 m3 15,41 %

bok TAM: 22 mm x 280 mm x 4,0 m

bok ZPĚT: 22 mm x 240 mm x 4,0 m

22 mm x 200 mm x 4,0 m

22 mm x 180 mm x 4,0 m

Souhrnné informace | Předchozí čep | Následující čep

PRIZMA

čepový průměr: 43,00 cm

objem výřezu: 0,6474 m3

délka výřezu: 4,0 m

množství suroviny v čepu: 318,385 plm

podíl suroviny ve skupině: 25,00 %

počet výřezů v čepu: 491,8 ks

tloušťka řeziva střed: 60 mm

šířka řeziva střed: 240 mm

řezivo v čepu celkem: 218,906 m3 68,76 %

řezivo v čepu celkem střed: 113,309 m3 35,59 %

řezivo v čepu celkem bok: 105,597 m3 33,17 %

řezivo v čepu bok TAM: 58,858 m3 18,49 %

řezivo v čepu bok ZPĚT: 46,740 m3 14,68 %

piliny v čepu: 54,312 m3 17,06 %

štěpky v čepu: 45,167 m3 14,19 %

bok TAM: 22 mm x 300 mm x 4,0 m

bok ZPĚT: 22 mm x 240 mm x 4,0 m

22 mm x 220 mm x 4,0 m

22 mm x 140 mm x 4,0 m

Souhrnné informace | Předchozí čep | Následující čep

Souhrnné informace o požezovém schématu

druh požezu:	PRIZMA
skupina třídění suroviny:	23,00 cm - 24,00 cm
pořezané množství suroviny:	1145,360 plm
počet pořezaných výřezů ve skupině:	5687,2 ks
tloušťka středového řeziva:	25 mm
šířka středového řeziva:	157 mm
délka středového řeziva:	4,00 m
řezivo celkem:	645,818 m ³ 56,39 %
řezivo celkem střed:	446,445 m ³ 38,98 %
řezivo celkem bok:	199,374 m ³ 17,41 %
řezivo celkem bok TAM:	89,677 m ³ 7,83 %
řezivo celkem bok ZPĚT:	109,696 m ³ 9,58 %
piliny celkem:	247,088 m ³ 21,57 %
štěpky celkem:	252,454 m ³ 22,04 %
počet desek středového řeziva ve výřezu:	5 ks
celkový počet desek středového řeziva:	28436,0 ks

Jednotlivé čepy

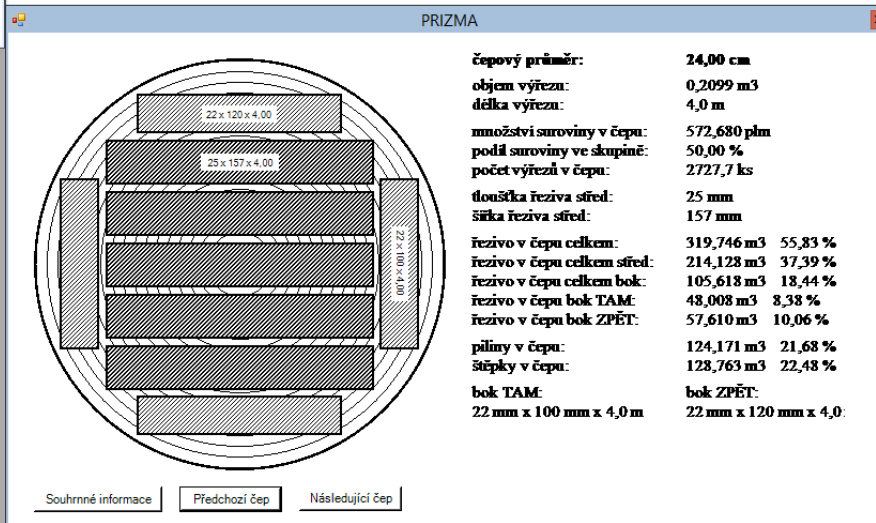
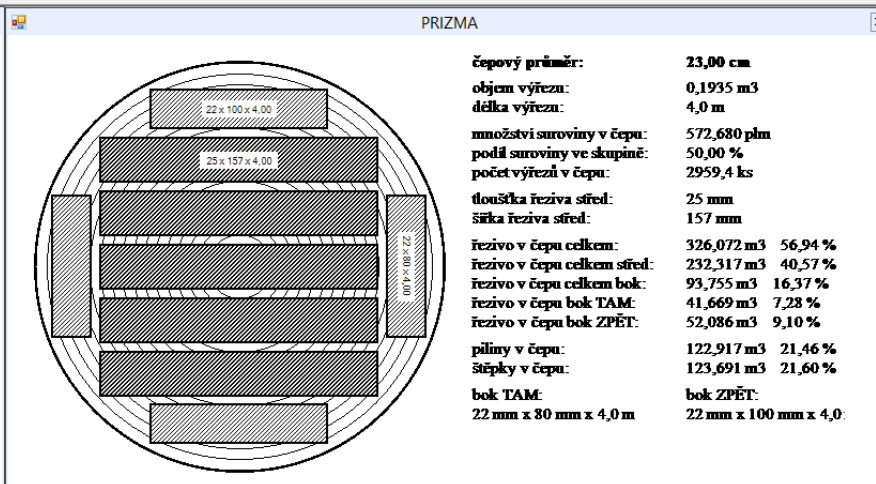

Diplomka

- Technologie požezu
- Pilařská surovina
- Řezivo
- Řezivo optimalizace třídění
- Čeník řeziva
- Šířky bočního řeziva
- Nadměrky

PRIZMA

Souhrnné informace o požezovém schématu

druh požezu: PRIZMA

skupina třídění suroviny: 25,00 cm - 26,00 cm

pořezané množství suroviny: 2017,840 plm

počet pořezaných výřezů ve skupině: 8576,7 ks

tloušťka středového řeziva: 25 mm

šířka středového řeziva: 157 mm

délka středového řeziva: 4,00 m

řezivo celkem: 1151,732 m³ 57,08 %

řezivo celkem střed: 807,925 m³ 40,04 %

řezivo celkem bok: 343,807 m³ 17,04 %

řezivo celkem bok TAM: 195,109 m³ 9,67 %

řezivo celkem bok ZPĚT: 148,698 m³ 7,37 %

piliny celkem: 433,101 m³ 21,46 %

štěpky celkem: 433,007 m³ 21,46 %

počet desek středového řeziva ve výřezu: 6 ks

celkový počet desek středového řeziva: 51460,2 ks

Jednotlivé čepy

PRIZMA

čepový průměr: 25,00 cm

objem výřezu: 0,2270 m³

délka výřezu: 4,0 m

množství suroviny v čepu: 1046,287 plm

podíl suroviny ve skupině: 51,85 %

počet výřezů v čepu: 4608,2 ks

tloušťka řeziva střed: 25 mm

šířka řeziva střed: 157 mm

řezivo v čepu celkem: 596,301 m³ 56,99 %

řezivo v čepu celkem střed: 434,092 m³ 41,49 %

řezivo v čepu celkem bok: 162,209 m³ 15,50 %

řezivo v čepu bok TAM: 97,325 m³ 9,30 %

řezivo v čepu bok ZPĚT: 64,883 m³ 6,20 %

piliny v čepu: 227,181 m³ 21,71 %

štěpky v čepu: 222,805 m³ 21,29 %

bok TAM: 22 mm x 120 mm x 4,0 m

bok ZPĚT: 22 mm x 80 mm x 4,0 m

PRIZMA

čepový průměr: 26,00 cm

objem výřezu: 0,2448 m³

délka výřezu: 4,0 m

množství suroviny v čepu: 971,553 plm

podíl suroviny ve skupině: 48,15 %

počet výřezů v čepu: 3968,5 ks

tloušťka řeziva střed: 25 mm

šířka řeziva střed: 157 mm

řezivo v čepu celkem: 555,431 m³ 57,17 %

řezivo v čepu celkem střed: 373,833 m³ 38,43 %

řezivo v čepu celkem bok: 181,599 m³ 18,69 %

řezivo v čepu bok TAM: 97,784 m³ 10,06 %

řezivo v čepu bok ZPĚT: 83,815 m³ 8,63 %

piliny v čepu: 205,920 m³ 21,19 %

štěpky v čepu: 210,201 m³ 21,64 %

bok TAM: 22 mm x 140 mm x 4,0 m

bok ZPĚT: 22 mm x 120 mm x 4,0 m

Souhrnné informace Předchozí čep Následující čep

Diplomka

- Technologie požezu
- Pilařská surovina
- Řezivo
- Řezivo optimalizace třídění
- Čeník řeziva
- Šířky bočního řeziva
- Nadměry

Souhrnné informace o požezovém schématu

druh požezu:	PRIZMA	
skupina třídění suroviny:	18,00 cm	- 20,00 cm
pořezané množství suroviny:	296,200 plm	
počet pořezaných výřezů v skupině:	2200,8 ks	
tloušťka středového řeziva:	25 mm	
šířka středového řeziva:	133 mm	
délka středového řeziva:	4,00 m	
řezivo celkem:	140,215 m ³	47,34 %
řezivo celkem střed:	117,084 m ³	39,53 %
řezivo celkem bok:	23,132 m ³	7,81 %
řezivo celkem bok TAM:	0,000 m ³	0,00 %
řezivo celkem bok ZPĚT:	23,132 m ³	7,81 %
piliny celkem:	63,776 m ³	21,53 %
štěpky celkem:	92,209 m ³	31,13 %
počet desek středového řeziva ve výřezu:	4 ks	
celkový počet desek středového řeziva:	8803,3 ks	

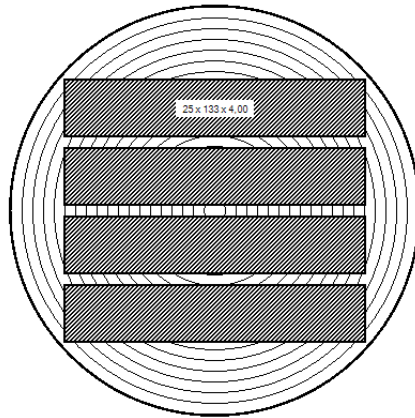

čepový průměr:	18,00 cm	
objem výřezu:	0,1214 m ³	
délka výřezu:	4,0 m	
množství suroviny v čepu:	89,758 plm	
podíl suroviny ve skupině:	30,30 %	
počet výřezů v čepu:	739,6 ks	
tloušťka řeziva střed:	25 mm	
šířka řeziva střed:	133 mm	
řezivo v čepu celkem:	39,349 m ³	43,84 %
řezivo v čepu celkem střed:	39,349 m ³	43,84 %
řezivo v čepu celkem bok:	0,000 m ³	0,00 %
řezivo v čepu bok TAM:	0,000 m ³	0,00 %
řezivo v čepu bok ZPĚT:	0,000 m ³	0,00 %
piliny v čepu:	19,203 m ³	21,39 %
štěpky v čepu:	31,205 m ³	34,77 %
bok TAM:		
bok ZPĚT:		

Diplomka

- Technologie požezu
- Pilařská surovina
- Řezivo
- Řezivo optimalizace třídění
- Ceník řeziva
- Šířky bočního řeziva
- Nadměrky

PRIZMA

čepový průměr:	19,00 cm	
objem výřezu:	0,1344 m ³	
délka výřezu:	4,0 m	
množství suroviny v čepu:	98,733 plm	
podíl suroviny ve skupině:	33,33 %	
počet výřezů v čepu:	734,4 ks	
tloušťka řeziva střed:	25 mm	
šířka řeziva střed:	133 mm	
řezivo v čepu celkem:	49,411 m ³	50,04 %
řezivo v čepu celkem střed:	39,070 m ³	39,57 %
řezivo v čepu celkem bok:	10,340 m ³	10,47 %
řezivo v čepu bok TAM:	0,000 m ³	0,00 %
řezivo v čepu bok ZPĚT:	10,340 m ³	10,47 %
piliny v čepu:	21,097 m ³	21,37 %
štěpky v čepu:	28,226 m ³	28,59 %
bok TAM:		
bok ZPĚT:		
22 mm x 80 mm x 4,0 m		

Souhrnné informace Předchozí čep Následující čep

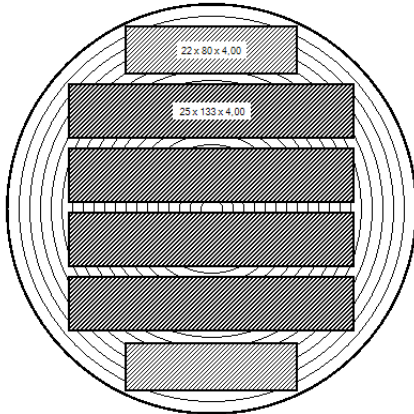

PRIZMA

čepový průměr:	20,00 cm	
objem výřezu:	0,1482 m ³	
délka výřezu:	4,0 m	
množství suroviny v čepu:	107,709 plm	
podíl suroviny ve skupině:	36,36 %	
počet výřezů v čepu:	726,8 ks	
tloušťka řeziva střed:	25 mm	
šířka řeziva střed:	133 mm	
řezivo v čepu celkem:	51,455 m ³	47,77 %
řezivo v čepu celkem střed:	38,664 m ³	35,90 %
řezivo v čepu celkem bok:	12,791 m ³	11,88 %
řezivo v čepu bok TAM:	0,000 m ³	0,00 %
řezivo v čepu bok ZPĚT:	12,791 m ³	11,88 %
piliny v čepu:	23,476 m ³	21,80 %
štěpky v čepu:	32,778 m ³	30,43 %
bok TAM:		
bok ZPĚT:		
22 mm x 100 mm x 4,0 m		

Souhrnné informace Předchozí čep Následující čep

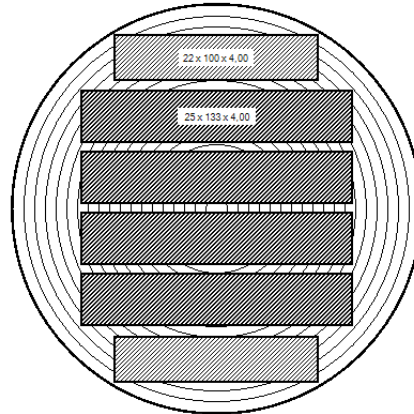

PRIZMA

Souhrnné informace o požezovém schématu

druh požezu: PRIZMA

skupina třídění suroviny: 21,00 cm - 22,00 cm

pořezané množství suroviny: 1445,470 plm

počet pořezaných výřezů ve skupině: 8496,2 ks

tloušťka středového řeziva: 25 mm

šířka středového řeziva: 133 mm

délka středového řeziva: 4,00 m

řezivo celkem: 758,841 m³ 52,50 %

řezivo celkem střed: 564,997 m³ 39,09 %

řezivo celkem bok: 193,844 m³ 13,41 %

řezivo celkem bok TAM: 134,470 m³ 9,30 %

řezivo celkem bok ZPĚT: 59,374 m³ 4,11 %

piliny celkem: 317,350 m³ 21,95 %

štěpky celkem: 369,279 m³ 25,55 %

počet desek středového řeziva ve výřezu: 5 ks

celkový počet desek středového řeziva: 42481,0 ks

Jednotlivé čepy

PRIZMA

čepový průměr: 21,00 cm

objem výřezu: 0,1626 m³

délka výřezu: 4,0 m

množství suroviny v čepu: 695,967 plm

podíl suroviny ve skupině: 48,15 %

počet výřezů v čepu: 4279,3 ks

tloušťka řeziva střed: 25 mm

šířka řeziva střed: 133 mm

řezivo v čepu celkem: 344,826 m³ 49,55 %

řezivo v čepu celkem střed: 284,574 m³ 40,89 %

řezivo v čepu celkem bok: 60,253 m³ 8,66 %

řezivo v čepu bok TAM: 60,253 m³ 8,66 %

řezivo v čepu bok ZPĚT: 0,000 m³ 0,00 %

piliny v čepu: 153,337 m³ 22,03 %

štěpky v čepu: 197,804 m³ 28,42 %

bok TAM: bok ZPĚT:

22 mm x 80 mm x 4,0 m

PRIZMA

čepový průměr: 22,00 cm

objem výřezu: 0,1777 m³

délka výřezu: 4,0 m

množství suroviny v čepu: 749,503 plm

podíl suroviny ve skupině: 51,85 %

počet výřezů v čepu: 4216,9 ks

tloušťka řeziva střed: 25 mm

šířka řeziva střed: 133 mm

řezivo v čepu celkem: 414,015 m³ 55,24 %

řezivo v čepu celkem střed: 280,423 m³ 37,41 %

řezivo v čepu celkem bok: 133,591 m³ 17,82 %

řezivo v čepu bok TAM: 74,217 m³ 9,90 %

řezivo v čepu bok ZPĚT: 59,374 m³ 7,92 %

piliny v čepu: 164,013 m³ 21,88 %

štěpky v čepu: 171,475 m³ 22,88 %

bok TAM: bok ZPĚT:

22 mm x 100 mm x 4,0 m 22 mm x 80 mm x 4,0 m

Souhrnné informace Předchozí čep Následující čep

Diplomka

- Technologie požezu
- Pilařská surovina
- Řezivo
- Řezivo optimalizace třídění
- Čeník řeziva
- Šířky bočního řeziva
- Nadměry



Souhrnné informace o požezovém schématu

druh požezu:	PRIZMA
skupina třídění suroviny:	23,00 cm - 24,00 cm
pořezané množství suroviny:	614,040 plm
počet pořezaných výřezů ve skupině:	3049,0 ks
tloušťka středového řeziva:	25 mm
šířka středového řeziva:	133 mm
délka středového řeziva:	4,00 m
řezivo celkem:	312,849 m ³ 50,95 %
řezivo celkem střed:	243,308 m ³ 39,62 %
řezivo celkem bok:	69,542 m ³ 11,33 %
řezivo celkem bok TAM:	69,542 m ³ 11,33 %
řezivo celkem bok ZPĚT:	0,000 m ³ 0,00 %
přiliny celkem:	133,096 m ³ 21,68 %
štěpky celkem:	168,095 m ³ 27,38 %
počet desek středového řeziva ve výřezu:	6 ks
celkový počet desek středového řeziva:	18293,8 ks

Jednotlivé čepy

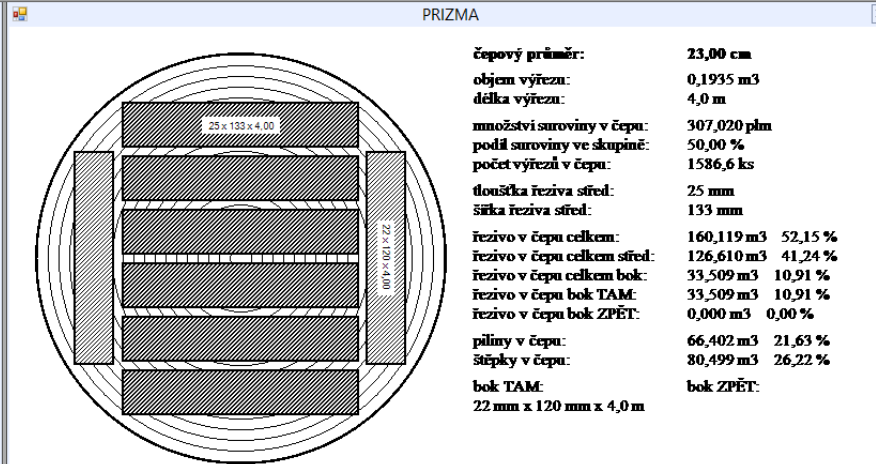

čepový průměr:	23,00 cm
objem výřezu:	0,1935 m ³
délka výřezu:	4,0 m
množství suroviny v čepu:	307,020 plm
podíl suroviny ve skupině:	50,00 %
počet výřezů v čepu:	1586,6 ks
tloušťka řeziva střed:	25 mm
šířka řeziva střed:	133 mm
řezivo v čepu celkem:	160,119 m ³ 52,15 %
řezivo v čepu celkem střed:	126,610 m ³ 41,24 %
řezivo v čepu celkem bok:	33,509 m ³ 10,91 %
řezivo v čepu bok TAM:	33,509 m ³ 10,91 %
řezivo v čepu bok ZPĚT:	0,000 m ³ 0,00 %
přiliny v čepu:	66,402 m ³ 21,63 %
štěpky v čepu:	80,499 m ³ 26,22 %
bok TAM:	22 mm x 120 mm x 4,0 m
bok ZPĚT:	

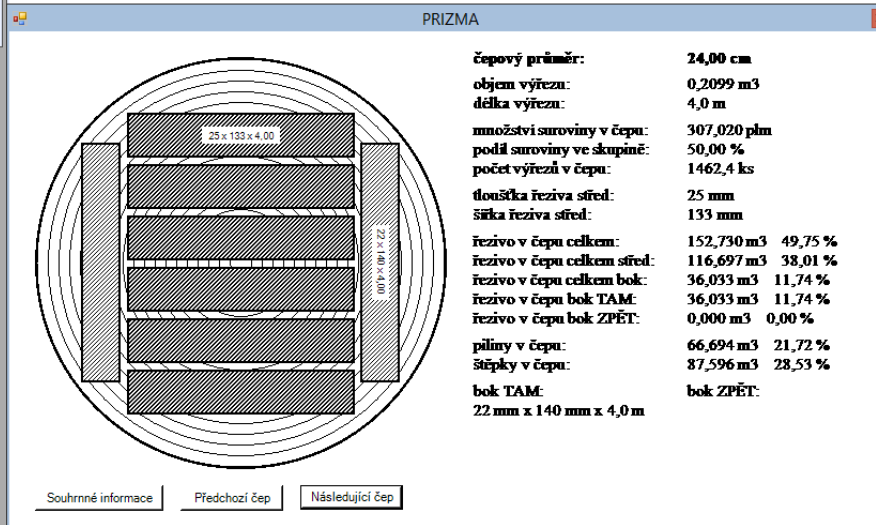

čepový průměr:	24,00 cm
objem výřezu:	0,2099 m ³
délka výřezu:	4,0 m
množství suroviny v čepu:	307,020 plm
podíl suroviny ve skupině:	50,00 %
počet výřezů v čepu:	1462,4 ks
tloušťka řeziva střed:	25 mm
šířka řeziva střed:	133 mm
řezivo v čepu celkem:	152,730 m ³ 49,75 %
řezivo v čepu celkem střed:	116,697 m ³ 38,01 %
řezivo v čepu celkem bok:	36,033 m ³ 11,74 %
řezivo v čepu bok TAM:	36,033 m ³ 11,74 %
řezivo v čepu bok ZPĚT:	0,000 m ³ 0,00 %
přiliny v čepu:	66,694 m ³ 21,72 %
štěpky v čepu:	87,596 m ³ 28,53 %
bok TAM:	22 mm x 140 mm x 4,0 m
bok ZPĚT:	

Souhrnné informace Předchozí čep Následující čep

Diplomka

- Technologie požezu
- Pilařská surovina
- Řezivo
- Řezivo optimalizace třídění
- Ceník řeziva
- Šířky bočního řeziva
- Nadměrky



Souhrnné informace o požezovém schématu

druh požezu:	PRIZMA
skupina třídní suroviny:	18,00 cm - 20,00 cm
požezané množství suroviny:	939,870 plm
počet požezaných výřezů ve skupině:	6983,4 ks
tloušťka středového řeziva:	25 mm
šířka středového řeziva:	110 mm
délka středového řeziva:	4,00 m
řezivo celkem:	454,067 m ³ 48,31 %
řezivo celkem střed:	307,270 m ³ 32,69 %
řezivo celkem bok:	146,797 m ³ 15,62 %
řezivo celkem bok TAM:	73,398 m ³ 7,81 %
řezivo celkem bok ZPĚT:	73,398 m ³ 7,81 %
piliny celkem:	216,588 m ³ 23,02 %
štěpky celkem:	269,415 m ³ 28,67 %
počet desek středového řeziva ve výřezu:	4 ks
celkový počet desek středového řeziva:	27933,6 ks

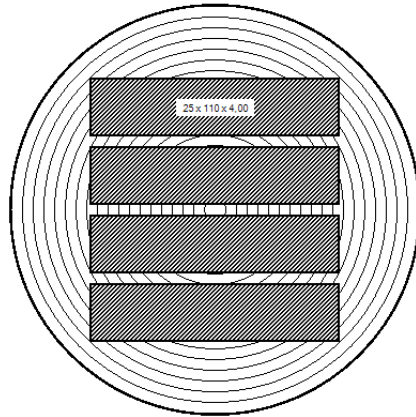

čepový průměr:	18,00 cm
objem výřezu:	0,1214 m ³
délka výřezu:	4,0 m
množství suroviny v čepu:	284,809 plm
podíl suroviny ve skupině:	30,50 %
počet výřezů v čepu:	2347,0 ks
tloušťka řeziva střed:	25 mm
šířka řeziva střed:	110 mm
řezivo v čepu celkem:	103,267 m ³ 36,26 %
řezivo v čepu celkem střed:	103,267 m ³ 36,26 %
řezivo v čepu celkem bok:	0,000 m ³ 0,00 %
řezivo v čepu bok TAM:	0,000 m ³ 0,00 %
řezivo v čepu bok ZPĚT:	0,000 m ³ 0,00 %
piliny v čepu:	62,623 m ³ 21,99 %
štěpky v čepu:	118,919 m ³ 41,75 %
bok TAM:	bok ZPĚT:

Diplomka

- Technologie požezu
- Pilařská surovina
- Řezivo
- Řezivo optimalizace třídění
- Ceník řeziva
- Šířky bočního řeziva
- Nadměrky

PRIZMA

čepový průměr:	19,00 cm
objem výřezu:	0,1344 m ³
délka výřezu:	4,0 m
množství suroviny v čepu:	313,290 plm
podíl suroviny ve skupině:	33,33 %
počet výřezů v čepu:	2330,3 ks
tloušťka řeziva střed:	25 mm
šířka řeziva střed:	110 mm
řezivo v čepu celkem:	168,156 m ³ 53,67 %
řezivo v čepu celkem střed:	102,534 m ³ 32,73 %
řezivo v čepu celkem bok:	65,622 m ³ 20,95 %
řezivo v čepu bok TAM:	32,811 m ³ 10,47 %
řezivo v čepu bok ZPĚT:	32,811 m ³ 10,47 %
piliny v čepu:	73,312 m ³ 23,40 %
štěpky v čepu:	71,822 m ³ 22,92 %
bok TAM:	bok ZPĚT:
22 mm x 80 mm x 4,0 m	22 mm x 80 mm x 4,0 m

Souhrnné informace | Předchozí čep | Následující čep

PRIZMA

čepový průměr:	20,00 cm
objem výřezu:	0,1482 m ³
délka výřezu:	4,0 m
množství suroviny v čepu:	341,771 plm
podíl suroviny ve skupině:	36,36 %
počet výřezů v čepu:	2306,1 ks
tloušťka řeziva střed:	25 mm
šířka řeziva střed:	110 mm
řezivo v čepu celkem:	182,644 m ³ 53,44 %
řezivo v čepu celkem střed:	101,469 m ³ 29,69 %
řezivo v čepu celkem bok:	81,175 m ³ 23,75 %
řezivo v čepu bok TAM:	40,587 m ³ 11,88 %
řezivo v čepu bok ZPĚT:	40,587 m ³ 11,88 %
piliny v čepu:	80,453 m ³ 23,54 %
štěpky v čepu:	78,674 m ³ 23,02 %
bok TAM:	bok ZPĚT:
22 mm x 100 mm x 4,0 m	22 mm x 100 mm x 4,0 m

Souhrnné informace | Předchozí čep | Následující čep

Souhrnné informace o požezovém schématu

druh požezu: PRIZMA

skupina třídění suroviny: 21,00 cm - 22,00 cm

pořezané množství suroviny: 442,810 plm

počet pořezaných výřezů ve skupině: 2602,8 ks

tloušťka středového řeziva: 25 mm

šířka středového řeziva: 110 mm

délka středového řeziva: 4,00 m

řezivo celkem: 231,299 m³ 52,23 %

řezivo celkem střed: 171,782 m³ 38,79 %

řezivo celkem bok: 59,517 m³ 13,44 %

řezivo celkem bok TAM: 59,517 m³ 13,44 %

řezivo celkem bok ZPĚT: 0,000 m³ 0,00 %

piliny celkem: 98,169 m³ 22,17 %

štěpky celkem: 113,342 m³ 25,60 %

počet desek středového řeziva ve výřezu: 6 ks

celkový počet desek středového řeziva: 15616,5 ks

PRIZMA

čepový průměr: 21,00 cm

objem výřezu: 0,1626 m³

délka výřezu: 4,0 m

množství suroviny v čepu: 213,205 plm

podíl suroviny ve skupině: 48,15 %

počet výřezů v čepu: 1310,9 ks

tloušťka řeziva střed: 25 mm

šířka řeziva střed: 110 mm

řezivo v čepu celkem: 114,209 m³ 53,57 %

řezivo v čepu celkem střed: 86,522 m³ 40,58 %

řezivo v čepu celkem bok: 27,687 m³ 12,99 %

řezivo v čepu bok TAM: 27,687 m³ 12,99 %

řezivo v čepu bok ZPĚT: 0,000 m³ 0,00 %

piliny v čepu: 47,085 m³ 22,08 %

štěpky v čepu: 51,911 m³ 24,35 %

bok TAM: bok ZPĚT:

22 mm x 120 mm x 4,0 m

PRIZMA

čepový průměr: 22,00 cm

objem výřezu: 0,1777 m³

délka výřezu: 4,0 m

množství suroviny v čepu: 229,605 plm

podíl suroviny ve skupině: 51,85 %

počet výřezů v čepu: 1291,8 ks

tloušťka řeziva střed: 25 mm

šířka řeziva střed: 110 mm

řezivo v čepu celkem: 117,090 m³ 51,00 %

řezivo v čepu celkem střed: 85,260 m³ 37,13 %

řezivo v čepu celkem bok: 31,830 m³ 13,86 %

řezivo v čepu bok TAM: 31,830 m³ 13,86 %

řezivo v čepu bok ZPĚT: 0,000 m³ 0,00 %

piliny v čepu: 51,084 m³ 22,25 %

štěpky v čepu: 61,431 m³ 26,76 %

bok TAM: bok ZPĚT:

22 mm x 140 mm x 4,0 m

Diplomka

- Technologie požezu
- Pilařská surovina
- Řezivo
- Řezivo optimalizace třídění
- Ceník řeziva
- Šířky bočního řeziva
- Nadměrky

Souhrnné informace o požezovém schématu

druh požezu:	DVOJITÁ PRIZMA	
skupina třídní suroviny:	32,00 cm - 33,00 cm	
pořezané množství suroviny:	514,210 plm	
počet pořezaných výřezů ve skupině:	1368,5 ks	
tloušťka středového řeziva:	25 mm	
šířka středového řeziva:	110 mm	
druhá šířka středového řeziva:	110 mm	
délka středového řeziva:	4,00 m	
řezivo celkem:	285,259 m ³	55,48 %
řezivo celkem střed:	210,753 m ³	40,99 %
řezivo celkem bok:	74,506 m ³	14,49 %
řezivo celkem bok TAM:	35,968 m ³	6,99 %
řezivo celkem bok ZPĚT:	38,538 m ³	7,49 %
přilny celkem:	104,110 m ³	20,25 %
špětky celkem:	124,841 m ³	24,28 %
počet desek středového řeziva ve výřezu:	7 ks	
celkový počet desek středového řeziva:	9579,7 ks	

Jednotlivé čepy

DVOJITÁ PRIZMA

čepový průměr:	32,00 cm
objem výřezu:	0,3653 m ³
délka výřezu:	4,0 m
množství suroviny v čepu:	266,627 plm
podíl suroviny ve skupině:	51,85 %
počet výřezů v čepu:	729,9 ks
tloušťka řeziva střed:	25 mm
šířky řeziva střed:	110 mm , 110 mm
řezivo v čepu celkem:	150,942 m ³ 56,61 %
řezivo v čepu celkem střed:	112,404 m ³ 42,16 %
řezivo v čepu celkem bok:	38,539 m ³ 14,45 %
řezivo v čepu bok TAM:	17,985 m ³ 6,75 %
řezivo v čepu bok ZPĚT:	20,554 m ³ 7,71 %
přilny v čepu:	53,852 m ³ 20,20 %
špětky v čepu:	61,833 m ³ 23,19 %
bok TAM:	bok ZPĚT:
22 mm x 140 mm x 4,0 m	22 mm x 80 mm x 4,0 m
---	---
	22 mm x 30 mm x 4,0 m

DVOJITÁ PRIZMA

čepový průměr:	33,00 cm
objem výřezu:	0,3877 m ³
délka výřezu:	4,0 m
množství suroviny v čepu:	247,583 plm
podíl suroviny ve skupině:	48,15 %
počet výřezů v čepu:	638,6 ks
tloušťka řeziva střed:	25 mm
šířky řeziva střed:	110 mm , 110 mm
řezivo v čepu celkem:	134,317 m ³ 54,25 %
řezivo v čepu celkem střed:	98,349 m ³ 39,72 %
řezivo v čepu celkem bok:	35,968 m ³ 14,53 %
řezivo v čepu bok TAM:	17,984 m ³ 7,26 %
řezivo v čepu bok ZPĚT:	17,984 m ³ 7,26 %
přilny v čepu:	50,258 m ³ 20,30 %
špětky v čepu:	63,008 m ³ 25,45 %
bok TAM:	bok ZPĚT:
22 mm x 160 mm x 4,0 m	22 mm x 80 mm x 4,0 m
---	---
	22 mm x 30 mm x 4,0 m

Diplomka

- Technologie požezu
- Pilařská surovina
- Řezivo
- Řezivo optimalizace tříd
- Čepík řeziva
- Šířky bočního řeziva
- Nadměry

Souhrnné informace o požezovém schématu

druh požezu: PRIZMA

skupina třídění suroviny: 21,00 cm - 22,00 cm

pořezané množství suroviny: 977,240 plm

počet pořezaných výřezů ve skupině: 5744,0 ks

tloušťka středového řeziva: 48 mm

šířka středového řeziva: 140 mm

délka středového řeziva: 4,00 m

řezivo celkem:	554,110 m ³	56,70 %
řezivo celkem střed:	463,199 m ³	47,40 %
řezivo celkem bok:	90,911 m ³	9,30 %
řezivo celkem bok TAM:	90,911 m ³	9,30 %
řezivo celkem bok ZPĚT:	0,000 m ³	0,00 %
přiliny celkem:	174,737 m ³	17,88 %
špičky celkem:	248,393 m ³	25,42 %

počet desek středového řeziva ve výřezu: 3 ks

celkový počet desek středového řeziva: 17232,1 ks

Jednotlivé čepy

PRIZMA

čepový průměr:	21,00 cm
objem výřezu:	0,1626 m ³
délka výřezu:	4,0 m
množství suroviny v čepu:	470,523 plm
podíl suroviny ve skupině:	48,15 %
počet výřezů v čepu:	2893,1 ks
tloušťka řeziva střed:	48 mm
šířka řeziva střed:	140 mm
řezivo v čepu celkem:	274,036 m ³ 58,24 %
řezivo v čepu celkem střed:	233,301 m ³ 49,58 %
řezivo v čepu celkem bok:	40,735 m ³ 8,66 %
řezivo v čepu bok TAM:	40,735 m ³ 8,66 %
řezivo v čepu bok ZPĚT:	0,000 m ³ 0,00 %
přiliny v čepu:	83,758 m ³ 17,80 %
špičky v čepu:	112,729 m ³ 23,96 %
bok TAM:	22 mm x 80 mm x 4,0 m
bok ZPĚT:	

PRIZMA

čepový průměr:	22,00 cm
objem výřezu:	0,1777 m ³
délka výřezu:	4,0 m
množství suroviny v čepu:	506,717 plm
podíl suroviny ve skupině:	51,85 %
počet výřezů v čepu:	2850,9 ks
tloušťka řeziva střed:	48 mm
šířka řeziva střed:	140 mm
řezivo v čepu celkem:	280,074 m ³ 55,27 %
řezivo v čepu celkem střed:	229,898 m ³ 45,37 %
řezivo v čepu celkem bok:	50,176 m ³ 9,90 %
řezivo v čepu bok TAM:	50,176 m ³ 9,90 %
řezivo v čepu bok ZPĚT:	0,000 m ³ 0,00 %
přiliny v čepu:	90,979 m ³ 17,95 %
špičky v čepu:	135,664 m ³ 26,77 %
bok TAM:	22 mm x 100 mm x 4,0 m
bok ZPĚT:	

Souhrnné informace Předchozí čep Následující čep

Diplomka

- Technologie požezu
- Pilařská surovina
- Řezivo
- Řezivo optimalizace třídění
- Ceník řeziva
- Šířky bočního řeziva
- Nadměrky

Souhrnné informace o požezovém schématu

druh požezu:	DVOJITÁ PRIZMA	
skupina třídění suroviny:	40,00 cm	- 43,00 cm
pořezané množství suroviny:	832,740 plm	
počet pořezaných výřezů ve skupině:	1380,9 ks	
tloušťka středového řeziva:	48 mm	
šířka středového řeziva:	140 mm	
druhá šířka středového řeziva:	140 mm	
délka středového řeziva:	4,00 m	
řezivo celkem:	541,672 m ³	65,05 %
řezivo celkem střed:	371,180 m ³	44,57 %
řezivo celkem bok:	170,493 m ³	20,47 %
řezivo celkem bok TAM:	79,171 m ³	9,51 %
řezivo celkem bok ZPĚT:	91,322 m ³	10,97 %
piliny celkem:	129,292 m ³	15,53 %
štěpky celkem:	161,775 m ³	19,43 %
počet desek středového řeziva ve výřezu:	5 ks	
celkový počet desek středového řeziva:	6904,4 ks	

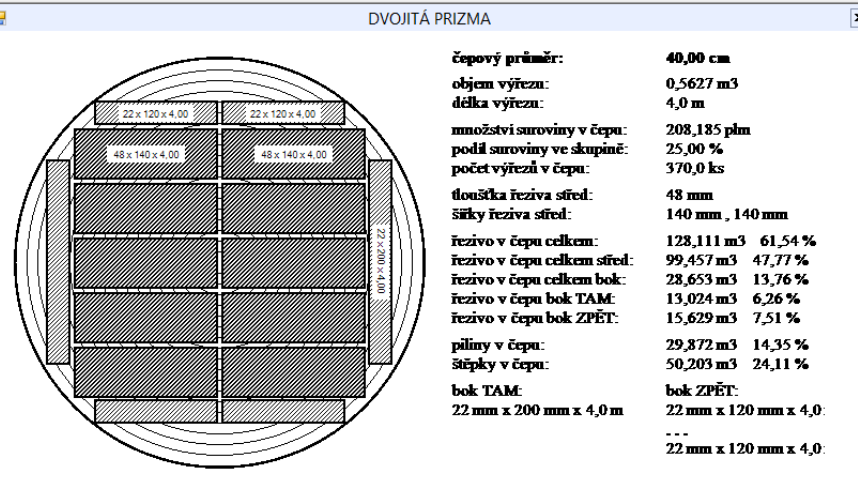

čepový průměr:	40,00 cm
objem výřezu:	0,5627 m³
délka výřezu:	4,0 m
množství suroviny v čepu:	208,185 plm
podíl suroviny ve skupině:	25,00 %
počet výřezů v čepu:	370,0 ks
tloušťka řeziva střed:	48 mm
šířky řeziva střed:	140 mm , 140 mm
řezivo v čepu celkem:	128,111 m³ 61,54 %
řezivo v čepu celkem střed:	99,457 m³ 47,77 %
řezivo v čepu celkem bok:	28,653 m³ 13,76 %
řezivo v čepu bok TAM:	13,024 m³ 6,26 %
řezivo v čepu bok ZPĚT:	15,629 m³ 7,51 %
piliny v čepu:	29,872 m³ 14,35 %
štěpky v čepu:	50,203 m³ 24,11 %
bok TAM:	bok ZPĚT:
22 mm x 200 mm x 4,0 m	22 mm x 120 mm x 4,0 m
---	---
	22 mm x 120 mm x 4,0 m

Diplomka

- Technologie požezu
- Pilařská surovina
- Řezivo
- Řezivo optimalizace třídění
- Čeník řeziva
- Šířky bočního řeziva
- Nadměry

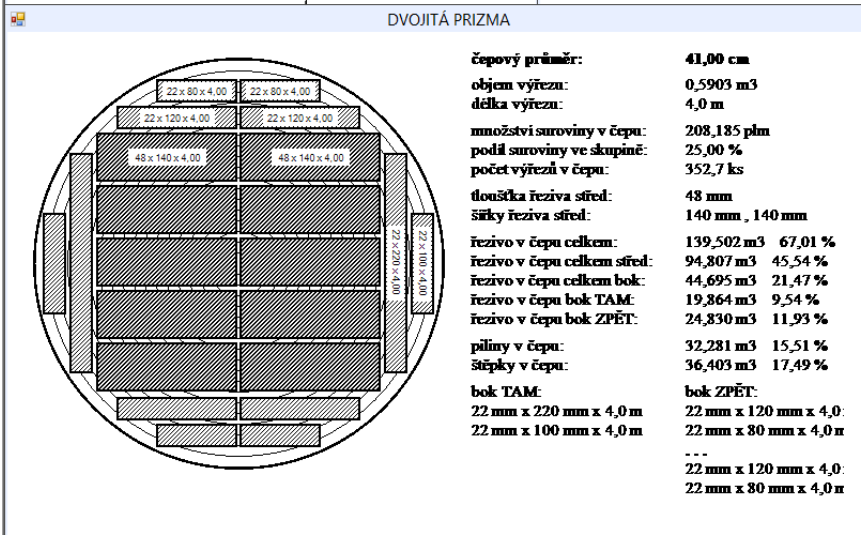

čepový průměr:	41,00 cm
objem výřezu:	0,5903 m³
délka výřezu:	4,0 m
množství suroviny v čepu:	208,185 plm
podíl suroviny ve skupině:	25,00 %
počet výřezů v čepu:	352,7 ks
tloušťka řeziva střed:	48 mm
šířky řeziva střed:	140 mm , 140 mm
řezivo v čepu celkem:	139,502 m³ 67,01 %
řezivo v čepu celkem střed:	94,807 m³ 45,54 %
řezivo v čepu celkem bok:	44,695 m³ 21,47 %
řezivo v čepu bok TAM:	19,864 m³ 9,54 %
řezivo v čepu bok ZPĚT:	24,830 m³ 11,93 %
piliny v čepu:	32,281 m³ 15,51 %
štěpky v čepu:	36,403 m³ 17,49 %
bok TAM:	bok ZPĚT:
22 mm x 220 mm x 4,0 m	22 mm x 120 mm x 4,0 m
22 mm x 100 mm x 4,0 m	22 mm x 80 mm x 4,0 m
---	---
	22 mm x 120 mm x 4,0 m
	22 mm x 80 mm x 4,0 m

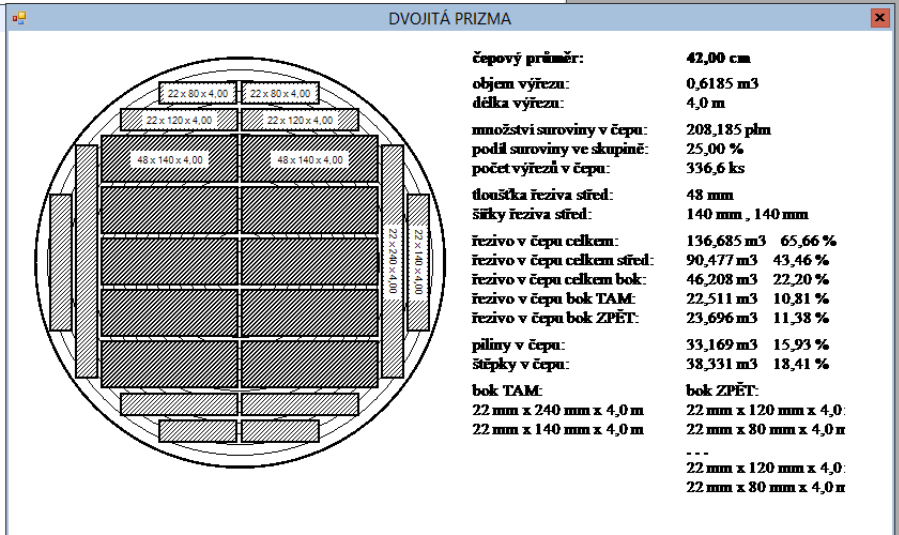

čepový průměr:	42,00 cm
objem výřezu:	0,6185 m³
délka výřezu:	4,0 m
množství suroviny v čepu:	208,185 plm
podíl suroviny ve skupině:	25,00 %
počet výřezů v čepu:	336,6 ks
tloušťka řeziva střed:	48 mm
šířky řeziva střed:	140 mm , 140 mm
řezivo v čepu celkem:	136,685 m³ 65,66 %
řezivo v čepu celkem střed:	90,477 m³ 43,46 %
řezivo v čepu celkem bok:	46,208 m³ 22,20 %
řezivo v čepu bok TAM:	22,511 m³ 10,81 %
řezivo v čepu bok ZPĚT:	23,696 m³ 11,38 %
piliny v čepu:	33,169 m³ 15,93 %
štěpky v čepu:	38,331 m³ 18,41 %
bok TAM:	bok ZPĚT:
22 mm x 240 mm x 4,0 m	22 mm x 120 mm x 4,0 m
22 mm x 140 mm x 4,0 m	22 mm x 80 mm x 4,0 m
---	---
	22 mm x 120 mm x 4,0 m
	22 mm x 80 mm x 4,0 m

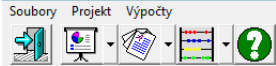

DVOJITÁ PRIZMA

Souhrnné informace o požezovém schématu

druh požezu:	DVOJITÁ PRIZMA	
skupina třídění suroviny:	40,00 cm	- 43,00 cm
pořezané množství suroviny:	832,740 plm	
počet pořezaných výřezů ve skupině:	1380,9 ks	
tloušťka středového řeziva:	48 mm	
šířka středového řeziva:	140 mm	
druhá šířka středového řeziva:	140 mm	
délka středového řeziva:	4,00 m	
řezivo celkem:	541,672 m3	65,05 %
řezivo celkem střed:	371,180 m3	44,57 %
řezivo celkem bok:	170,493 m3	20,47 %
řezivo celkem bok TAM:	79,171 m3	9,51 %
řezivo celkem bok ZPĚT:	91,322 m3	10,97 %
piliny celkem:	129,292 m3	15,53 %
štěpky celkem:	161,775 m3	19,43 %
počet desek středového řeziva ve výřezu:	5 ks	
celkový počet desek středového řeziva:	6904,4 ks	

Jednotlivé čepy

DVOJITÁ PRIZMA

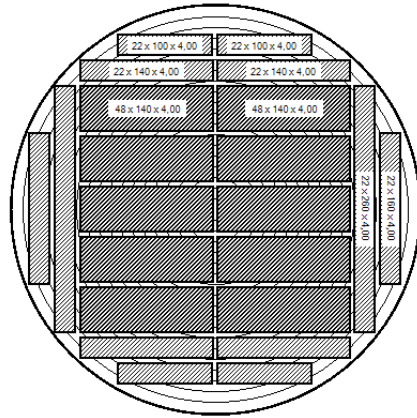

čepový průměr:	43,00 cm
objem výřezu:	0,6474 m3
délka výřezu:	4,0 m
množství suroviny v čepu:	208,185 plm
podíl suroviny ve skupině:	25,00 %
počet výřezů v čepu:	321,6 ks
tloušťka řeziva střed:	48 mm
šířky řeziva střed:	140 mm , 140 mm
řezivo v čepu celkem:	137,375 m3 65,99 %
řezivo v čepu celkem střed:	86,438 m3 41,52 %
řezivo v čepu celkem bok:	50,937 m3 24,47 %
řezivo v čepu bok TAM:	23,771 m3 11,42 %
řezivo v čepu bok ZPĚT:	27,166 m3 13,05 %
piliny v čepu:	33,971 m3 16,32 %
štěpky v čepu:	36,839 m3 17,70 %
bok TAM:	bok ZPĚT:
22 mm x 260 mm x 4,0 m	22 mm x 140 mm x 4,0
22 mm x 160 mm x 4,0 m	22 mm x 100 mm x 4,0
---	---
	22 mm x 140 mm x 4,0
	22 mm x 100 mm x 4,0

Souhrnná informace

Předchozí čep

Následující čep

Diplomka



PRIZMA

Souhrnné informace o požezovém schématu

druh požezu: PRIZMA

skupina třídění suroviny: 23,00 cm - 24,00 cm

pořezané množství suroviny: 109,370 plm

počet pořezaných výřezů ve skupině: 543,1 ks

tloušťka středového řeziva: 30 mm

šířka středového řeziva: 160 mm

délka středového řeziva: 4,00 m

řezivo celkem: 62,657 m³ 57,29 %

řezivo celkem střed: 41,708 m³ 38,13 %

řezivo celkem bok: 20,950 m³ 19,15 %

řezivo celkem bok TAM: 8,563 m³ 7,83 %

řezivo celkem bok ZPĚT: 12,386 m³ 11,33 %

piliny celkem: 22,774 m³ 20,82 %

štěpky celkem: 23,938 m³ 21,89 %

počet desek středového řeziva ve výřezu: 4 ks

celkový počet desek středového řeziva: 2172,3 ks

Jednotlivé čepy

PRIZMA

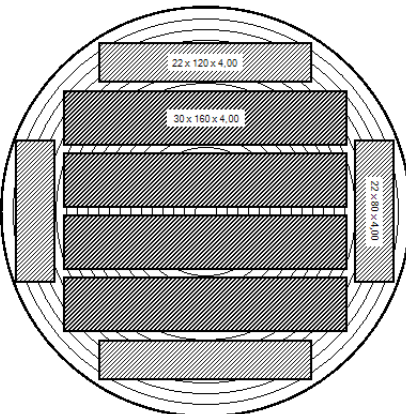

čepový průměr: 23,00 cm

objem výřezu: 0,1935 m³

délka výřezu: 4,0 m

množství suroviny v čepu: 54,685 plm

podíl suroviny ve skupině: 50,00 %

počet výřezů v čepu: 282,6 ks

tloušťka řeziva střed: 30 mm

šířka řeziva střed: 160 mm

řezivo v čepu celkem: 31,651 m³ 57,88 %

řezivo v čepu celkem střed: 21,703 m³ 39,69 %

řezivo v čepu celkem bok: 9,947 m³ 18,19 %

řezivo v čepu bok TAM: 3,979 m³ 7,28 %

řezivo v čepu bok ZPĚT: 5,968 m³ 10,91 %

piliny v čepu: 11,350 m³ 20,76 %

štěpky v čepu: 11,684 m³ 21,37 %

bok TAM: bok ZPĚT:

22 mm x 80 mm x 4,0 m 22 mm x 120 mm x 4,0 m

PRIZMA

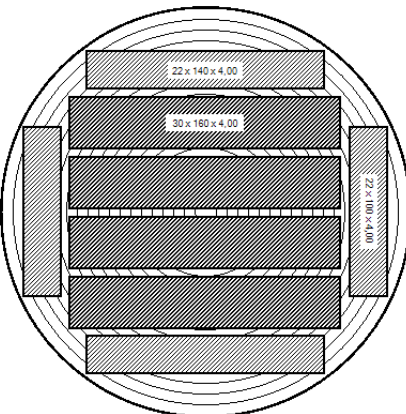

čepový průměr: 24,00 cm

objem výřezu: 0,2099 m³

délka výřezu: 4,0 m

množství suroviny v čepu: 54,685 plm

podíl suroviny ve skupině: 50,00 %

počet výřezů v čepu: 260,5 ks

tloušťka řeziva střed: 30 mm

šířka řeziva střed: 160 mm

řezivo v čepu celkem: 31,006 m³ 56,70 %

řezivo v čepu celkem střed: 20,004 m³ 36,58 %

řezivo v čepu celkem bok: 11,002 m³ 20,12 %

řezivo v čepu bok TAM: 4,584 m³ 8,38 %

řezivo v čepu bok ZPĚT: 6,418 m³ 11,74 %

piliny v čepu: 11,424 m³ 20,89 %

štěpky v čepu: 12,254 m³ 22,41 %

bok TAM: bok ZPĚT:

22 mm x 100 mm x 4,0 m 22 mm x 140 mm x 4,0 m

Souhrnné informace Předchozí čep Následující čep

Diplomka

- Technologie požezu
- Pilařská surovina
- Řezivo
- Řezivo optimalizace třídění
- Čeník řeziva
- Šířky bočního řeziva
- Nadměrky

Souhrnné informace o požezovém schématu

druh požezu:	PRIZMA
skupina třídní suroviny:	27,00 cm - 29,00 cm
pořezané množství suroviny:	807,770 plm
počet pořezaných výřezů ve skupině:	2367,8 ks
tloušťka středového řeziva:	30 mm
šířka středového řeziva:	160 mm
délka středového řeziva:	4,00 m
řezivo celkem:	482,350 m ³ 59,71 %
řezivo celkem střed:	330,373 m ³ 40,90 %
řezivo celkem bok:	151,976 m ³ 18,81 %
řezivo celkem bok TAM:	116,367 m ³ 14,41 %
řezivo celkem bok ZPĚT:	35,609 m ³ 4,41 %
přiliny celkem:	161,705 m ³ 20,02 %
štěpky celkem:	163,715 m ³ 20,27 %
počet desek středového řeziva ve výřezu:	6 ks
celkový počet desek středového řeziva:	17206,9 ks

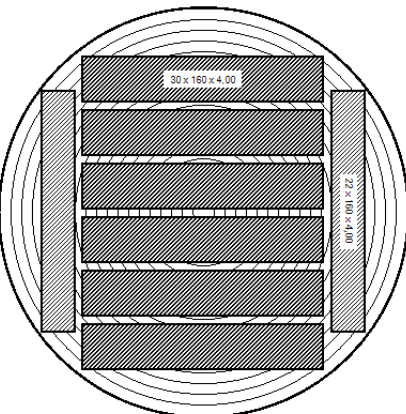

čepový průměr:	27,00 cm
objem výřezu:	0,2632 m ³
délka výřezu:	4,0 m
množství suroviny v čepu:	269,257 plm
podíl suroviny ve skupině:	33,33 %
počet výřezů v čepu:	1022,8 ks
tloušťka řeziva střed:	30 mm
šířka řeziva střed:	160 mm
řezivo v čepu celkem:	146,634 m ³ 54,46 %
řezivo v čepu celkem střed:	117,831 m ³ 43,76 %
řezivo v čepu celkem bok:	28,803 m ³ 10,70 %
řezivo v čepu bok TAM:	28,803 m ³ 10,70 %
řezivo v čepu bok ZPĚT:	0,000 m ³ 0,00 %
přiliny v čepu:	52,986 m ³ 19,68 %
štěpky v čepu:	69,638 m ³ 25,86 %
bok TAM:	bok ZPĚT:
22 mm x 160 mm x 4,0 m	

Diplomka

- Technologie požezu
- Pilařská surovina
- Řezivo
- Řezivo optimalizace třídění
- Ceník řeziva
- Šířky bočního řeziva
- Nadměrky

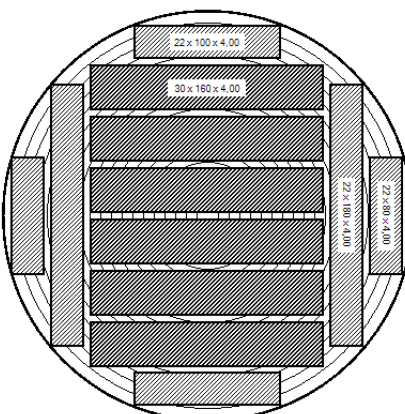

čepový průměr:	28,00 cm
objem výřezu:	0,2823 m ³
délka výřezu:	4,0 m
množství suroviny v čepu:	269,257 plm
podíl suroviny ve skupině:	33,33 %
počet výřezů v čepu:	953,7 ks
tloušťka řeziva střed:	30 mm
šířka řeziva střed:	160 mm
řezivo v čepu celkem:	170,288 m ³ 63,24 %
řezivo v čepu celkem střed:	109,863 m ³ 40,80 %
řezivo v čepu celkem bok:	60,425 m ³ 22,44 %
řezivo v čepu bok TAM:	43,640 m ³ 16,21 %
řezivo v čepu bok ZPĚT:	16,785 m ³ 6,23 %
přiliny v čepu:	54,098 m ³ 20,09 %
štěpky v čepu:	44,871 m ³ 16,66 %
bok TAM:	bok ZPĚT:
22 mm x 180 mm x 4,0 m	22 mm x 100 mm x 4,0 m

Souhrnné informace Předchozí čep Následující čep

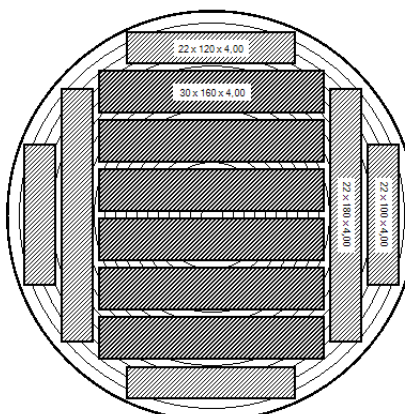

čepový průměr:	29,00 cm
objem výřezu:	0,3021 m ³
délka výřezu:	4,0 m
množství suroviny v čepu:	269,257 plm
podíl suroviny ve skupině:	33,33 %
počet výřezů v čepu:	891,3 ks
tloušťka řeziva střed:	30 mm
šířka řeziva střed:	160 mm
řezivo v čepu celkem:	165,429 m ³ 61,44 %
řezivo v čepu celkem střed:	102,680 m ³ 38,13 %
řezivo v čepu celkem bok:	62,749 m ³ 23,30 %
řezivo v čepu bok TAM:	43,924 m ³ 16,31 %
řezivo v čepu bok ZPĚT:	18,825 m ³ 6,99 %
přiliny v čepu:	54,622 m ³ 20,29 %
štěpky v čepu:	49,206 m ³ 18,27 %
bok TAM:	bok ZPĚT:
22 mm x 180 mm x 4,0 m	22 mm x 120 mm x 4,0 m

Souhrnné informace Předchozí čep Následující čep

Souhrnné informace o požezovém schématu

druh požezu:	DVOJITÁ PRIZMA
skupina třídění suroviny:	40,00 cm - 43,00 cm
pořezané množství suroviny:	392,140 pfm
počet pořezaných výřezů ve skupině:	650,3 ks
tloušťka středového řeziva:	30 mm
šířka středového řeziva:	160 mm
druhá šířka středového řeziva:	160 mm
délka středového řeziva:	4,00 m
řezivo celkem:	245,174 m ³ 62,52 %
řezivo celkem střed:	149,820 m ³ 38,21 %
řezivo celkem bok:	95,355 m ³ 24,32 %
řezivo celkem bok TAM:	18,124 m ³ 4,62 %
řezivo celkem bok ZPĚT:	77,231 m ³ 19,69 %
přiliny v čepu:	69,215 m ³ 17,65 %
štěpky celkem:	77,750 m ³ 19,83 %
počet desek středového řeziva ve výřezu:	6 ks
celkový počet desek středového řeziva:	3901,6 ks

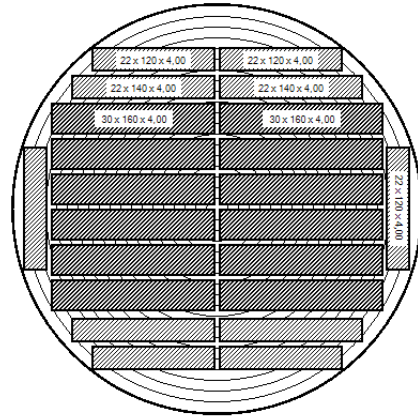

čepový průměr:	40,00 cm
objem výřezu:	0,5627 m ³
délka výřezu:	4,0 m
množství suroviny v čepu:	98,035 pfm
podíl suroviny ve skupině:	25,00 %
počet výřezů v čepu:	174,2 ks
tloušťka řeziva střed:	30 mm
šířky řeziva střed:	160 mm , 160 mm
řezivo v čepu celkem:	59,770 m ³ 60,97 %
řezivo v čepu celkem střed:	40,144 m ³ 40,95 %
řezivo v čepu celkem bok:	19,626 m ³ 20,02 %
řezivo v čepu bok TAM:	3,680 m ³ 3,75 %
řezivo v čepu bok ZPĚT:	15,946 m ³ 16,27 %
přiliny v čepu:	16,269 m ³ 16,60 %
štěpky v čepu:	21,995 m ³ 22,44 %
bok TAM:	bok ZPĚT:
22 mm x 120 mm x 4,0 m	22 mm x 140 mm x 4,0:
	22 mm x 120 mm x 4,0:

	22 mm x 140 mm x 4,0:
	22 mm x 120 mm x 4,0:

Diplomka

- Technologie požezu
- Pilařská surovina
- Řezivo
- Řezivo optimalizace tříd
- Čeník řeziva
- Šířky bočního řeziva
- Nadměrky

čepový průměr:	41,00 cm
objem výřezu:	0,5903 m ³
délka výřezu:	4,0 m
množství suroviny v čepu:	98,035 pfm
podíl suroviny ve skupině:	25,00 %
počet výřezů v čepu:	166,1 ks
tloušťka řeziva střed:	30 mm
šířky řeziva střed:	160 mm , 160 mm
řezivo v čepu celkem:	62,237 m ³ 63,48 %
řezivo v čepu celkem střed:	38,267 m ³ 39,03 %
řezivo v čepu celkem bok:	23,970 m ³ 24,45 %
řezivo v čepu bok TAM:	4,092 m ³ 4,17 %
řezivo v čepu bok ZPĚT:	19,878 m ³ 20,28 %
přiliny v čepu:	17,179 m ³ 17,52 %
štěpky v čepu:	18,619 m ³ 18,99 %
bok TAM:	bok ZPĚT:
22 mm x 140 mm x 4,0 m	22 mm x 140 mm x 4,0:
	22 mm x 120 mm x 4,0:
	22 mm x 80 mm x 4,0 m

	22 mm x 140 mm x 4,0:
	22 mm x 120 mm x 4,0:
	22 mm x 80 mm x 4,0 m

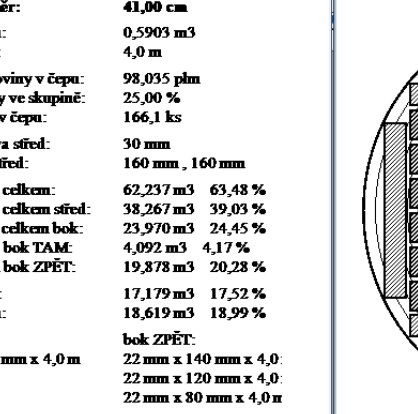

čepový průměr:	42,00 cm
objem výřezu:	0,6185 m ³
délka výřezu:	4,0 m
množství suroviny v čepu:	98,035 pfm
podíl suroviny ve skupině:	25,00 %
počet výřezů v čepu:	158,5 ks
tloušťka řeziva střed:	30 mm
šířky řeziva střed:	160 mm , 160 mm
řezivo v čepu celkem:	61,626 m ³ 62,86 %
řezivo v čepu celkem střed:	36,519 m ³ 37,25 %
řezivo v čepu celkem bok:	25,107 m ³ 25,61 %
řezivo v čepu bok TAM:	5,021 m ³ 5,12 %
řezivo v čepu bok ZPĚT:	20,086 m ³ 20,49 %
přiliny v čepu:	17,670 m ³ 18,02 %
štěpky v čepu:	18,739 m ³ 19,11 %
bok TAM:	bok ZPĚT:
22 mm x 180 mm x 4,0 m	22 mm x 160 mm x 4,0:
	22 mm x 120 mm x 4,0:
	22 mm x 80 mm x 4,0 m

	22 mm x 160 mm x 4,0:
	22 mm x 120 mm x 4,0:
	22 mm x 80 mm x 4,0 m

Souhrnné informace o požezovém schématu

DVOJITÁ PRIZMA	
druh požezu:	DVOJITÁ PRIZMA
skupina třídění suroviny:	40,00 cm - 43,00 cm
pořezané množství suroviny:	392,140 plm
počet pořezaných výřezů ve skupině:	650,3 ks
tloušťka středového řeziva:	30 mm
šířka středového řeziva:	160 mm
druhá šířka středového řeziva:	160 mm
délka středového řeziva:	4,00 m
řezivo celkem:	245,174 m ³ 62,52 %
řezivo celkem střed:	149,820 m ³ 38,21 %
řezivo celkem bok:	95,355 m ³ 24,32 %
řezivo celkem bok TAM:	18,124 m ³ 4,62 %
řezivo celkem bok ZPĚT:	77,231 m ³ 19,69 %
přiliny celkem:	69,215 m ³ 17,65 %
špičky celkem:	77,750 m ³ 19,83 %
počet desek středového řeziva ve výřezu:	6 ks
celkový počet desek středového řeziva:	3901,6 ks

Jednotlivé čepy

DVOJITÁ PRIZMA

čepový průměr:	43,00 cm
objem výřezu:	0,6474 m ³
délka výřezu:	4,0 m
množství suroviny v čepu:	98,035 plm
podíl suroviny ve skupině:	25,00 %
počet výřezů v čepu:	151,4 ks
tloušťka řeziva střed:	30 mm
šířky řeziva střed:	160 mm , 160 mm
řezivo v čepu celkem:	61,541 m ³ 62,77 %
řezivo v čepu celkem střed:	34,889 m ³ 35,59 %
řezivo v čepu celkem bok:	26,652 m ³ 27,19 %
řezivo v čepu bok TAM:	5,330 m ³ 5,44 %
řezivo v čepu bok ZPĚT:	21,321 m ³ 21,75 %
přiliny v čepu:	18,098 m ³ 18,46 %
špičky v čepu:	18,397 m ³ 18,77 %
bok TAM:	bok ZPĚT:
22 mm x 200 mm x 4,0 m	22 mm x 160 mm x 4,0:
	22 mm x 140 mm x 4,0:
	22 mm x 100 mm x 4,0:

	22 mm x 160 mm x 4,0:
	22 mm x 140 mm x 4,0:
	22 mm x 100 mm x 4,0:

Souhrnné informace Předchozí čep Následující čep

Diplomka

- Technologie požezu
- Pilařská surovina
- Řezivo
- Řezivo optimalizace třídění
- Ceník řeziva
- Šířky bočního řeziva
- Nadměrky

DVOJITÁ PRIZMA

Souborné informace o poževovém schématu

druh poževu:	DVOJITÁ PRIZMA	
skupina třídění suroviny:	44,00 cm	- 46,00 cm
pořezané množství suroviny:	291,060 plm	
počet pořezaných výřezů ve skupině:	412,0 ks	
tloušťka středového řeziva:	30 mm	
šířka středového řeziva:	160 mm	
druhá šířka středového řeziva:	160 mm	
délka středového řeziva:	4,00 m	
řezivo celkem:	185,793 m ³	63,83 %
řezivo celkem střed:	126,564 m ³	43,48 %
řezivo celkem bok:	59,229 m ³	20,35 %
řezivo celkem bok TAM:	23,498 m ³	8,07 %
řezivo celkem bok ZPĚT:	35,731 m ³	12,28 %
přiliny celkem:	50,818 m ³	17,46 %
štěpky celkem:	54,450 m ³	18,71 %
počet desek středového řeziva ve výřezu:	8 ks	
celkový počet desek středového řeziva:	3295,9 ks	

Jednotlivé čepy

DVOJITÁ PRIZMA

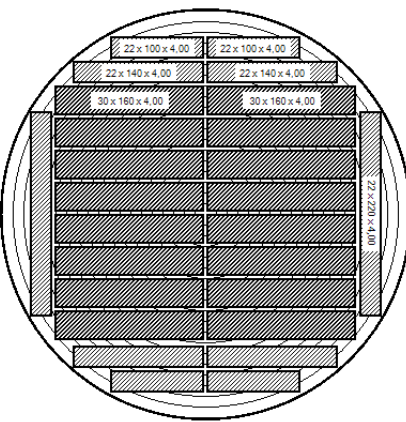

čepový průměr:	44,00 cm
objem výřezu:	0,6769 m ³
délka výřezu:	4,0 m
množství suroviny v čepu:	97,020 plm
podíl suroviny ve skupině:	33,33 %
počet výřezů v čepu:	143,3 ks
tloušťka řeziva střed:	30 mm
šířky řeziva střed:	160 mm , 160 mm
řezivo v čepu celkem:	61,685 m ³ 63,58 %
řezivo v čepu celkem střed:	44,028 m ³ 45,38 %
řezivo v čepu celkem bok:	17,657 m ³ 18,20 %
řezivo v čepu bok TAM:	5,549 m ³ 5,72 %
řezivo v čepu bok ZPĚT:	12,108 m ³ 12,48 %
přiliny v čepu:	17,037 m ³ 17,56 %
štěpky v čepu:	18,298 m ³ 18,86 %
bok TAM:	bok ZPĚT:
22 mm x 220 mm x 4,0 m	22 mm x 140 mm x 4,0
	22 mm x 100 mm x 4,0

	22 mm x 140 mm x 4,0
	22 mm x 100 mm x 4,0

Diplomka

- Technologie poževu
- Pilařská surovina
- Řezivo
- Řezivo optimalizace tříd
- Ceník řeziva
- Šířky bočního řeziva
- Nadměrky

DVOJITÁ PRIZMA

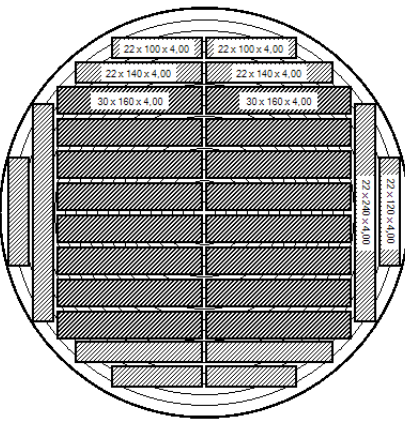

čepový průměr:	45,00 cm
objem výřezu:	0,7071 m ³
délka výřezu:	4,0 m
množství suroviny v čepu:	97,020 plm
podíl suroviny ve skupině:	33,33 %
počet výřezů v čepu:	137,2 ks
tloušťka řeziva střed:	30 mm
šířky řeziva střed:	160 mm , 160 mm
řezivo v čepu celkem:	62,432 m ³ 64,35 %
řezivo v čepu celkem střed:	42,148 m ³ 43,44 %
řezivo v čepu celkem bok:	20,284 m ³ 20,91 %
řezivo v čepu bok TAM:	8,693 m ³ 8,96 %
řezivo v čepu bok ZPĚT:	11,591 m ³ 11,95 %
přiliny v čepu:	17,541 m ³ 18,08 %
štěpky v čepu:	17,047 m ³ 17,57 %
bok TAM:	bok ZPĚT:
22 mm x 240 mm x 4,0 m	22 mm x 140 mm x 4,0
22 mm x 120 mm x 4,0 m	22 mm x 100 mm x 4,0

	22 mm x 140 mm x 4,0
	22 mm x 100 mm x 4,0

DVOJITÁ PRIZMA

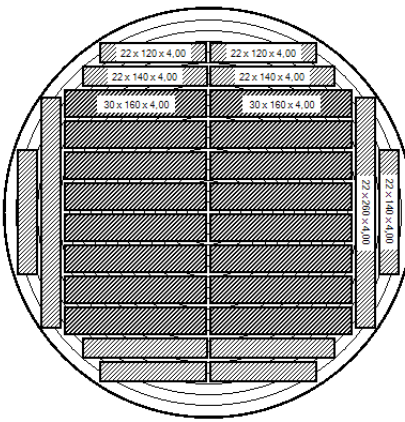

čepový průměr:	46,00 cm
objem výřezu:	0,7380 m ³
délka výřezu:	4,0 m
množství suroviny v čepu:	97,020 plm
podíl suroviny ve skupině:	33,33 %
počet výřezů v čepu:	131,5 ks
tloušťka řeziva střed:	30 mm
šířky řeziva střed:	160 mm , 160 mm
řezivo v čepu celkem:	61,675 m ³ 63,57 %
řezivo v čepu celkem střed:	40,387 m ³ 41,63 %
řezivo v čepu celkem bok:	21,287 m ³ 21,94 %
řezivo v čepu bok TAM:	9,255 m ³ 9,54 %
řezivo v čepu bok ZPĚT:	12,032 m ³ 12,40 %
přiliny v čepu:	16,240 m ³ 16,74 %
štěpky v čepu:	19,105 m ³ 19,69 %
bok TAM:	bok ZPĚT:
22 mm x 260 mm x 4,0 m	22 mm x 140 mm x 4,0
22 mm x 140 mm x 4,0 m	22 mm x 120 mm x 4,0

	22 mm x 140 mm x 4,0
	22 mm x 120 mm x 4,0

DVOJITÁ PRIZMA

Souhrnné informace o pojezovém schématu

druh pojezu: DVOJITÁ PRIZMA

skupina třídění suroviny: 47,00 cm - 50,00 cm

pojezové množství suroviny: 205,400 plm

počet pojezových výřezů ve skupině: 252,9 ks

tloušťka středového řeziva: 30 mm

šířka středového řeziva: 160 mm

druhá šířka středového řeziva: 160 mm

délka středového řeziva: 4,00 m

řezivo celkem: 132,905 m³ 64,71 %

řezivo celkem střed: 87,409 m³ 42,56 %

řezivo celkem bok: 45,496 m³ 22,15 %

řezivo celkem bok TAM: 22,616 m³ 11,01 %

řezivo celkem bok ZPĚT: 22,879 m³ 11,14 %

piliny celkem: 36,581 m³ 17,81 %

štěpky celkem: 35,914 m³ 17,48 %

počet desek středového řeziva ve výřezu: 9 ks

celkový počet desek středového řeziva: 2276,3 ks

Jednotlivé čepy

DVOJITÁ PRIZMA

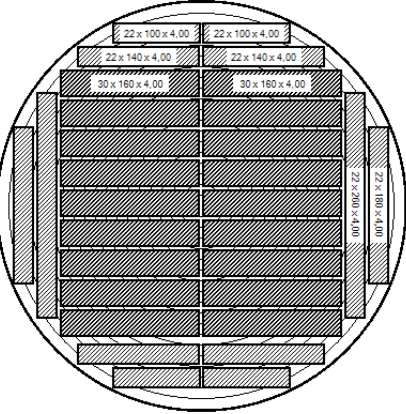

čepový průměr: 47,00 cm

objem výřezu: 0,7694 m³

délka výřezu: 4,0 m

množství suroviny v čepu: 59,908 plm

podíl suroviny ve skupině: 29,17 %

počet výřezů v čepu: 77,9 ks

tloušťka řeziva střed: 30 mm

šířky řeziva střed: 160 mm , 160 mm

řezivo v čepu celkem: 39,515 m³ 65,96 %

řezivo v čepu celkem střed: 26,908 m³ 44,92 %

řezivo v čepu celkem bok: 12,607 m³ 21,04 %

řezivo v čepu bok TAM: 6,029 m³ 10,06 %

řezivo v čepu bok ZPĚT: 6,578 m³ 10,98 %

piliny v čepu: 10,554 m³ 17,62 %

štěpky v čepu: 9,839 m³ 16,42 %

bok TAM: 22 mm x 260 mm x 4,0 m

bok ZPĚT: 22 mm x 140 mm x 4,0 m

22 mm x 180 mm x 4,0 m

22 mm x 100 mm x 4,0 m

22 mm x 140 mm x 4,0 m

22 mm x 100 mm x 4,0 m

Diplomka

- Technologie pojezu
- Pilařská surovina
- Řezivo
- Řezivo optimalizace tříd
- Čeník řeziva
- Šířky bočního řeziva
- Nadměrky

DVOJITÁ PRIZMA

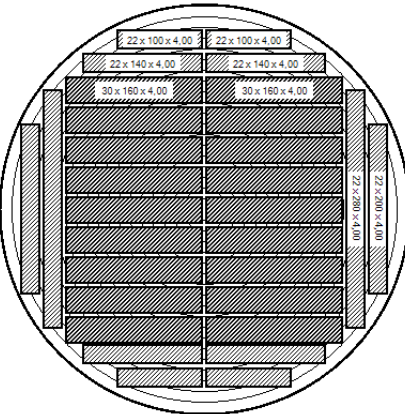

čepový průměr: 48,00 cm

objem výřezu: 0,8016 m³

délka výřezu: 4,0 m

množství suroviny v čepu: 54,203 plm

podíl suroviny ve skupině: 26,39 %

počet výřezů v čepu: 67,6 ks

tloušťka řeziva střed: 30 mm

šířky řeziva střed: 160 mm , 160 mm

řezivo v čepu celkem: 34,795 m³ 64,19 %

řezivo v čepu celkem střed: 23,370 m³ 43,12 %

řezivo v čepu celkem bok: 11,425 m³ 21,08 %

řezivo v čepu bok TAM: 5,713 m³ 10,54 %

řezivo v čepu bok ZPĚT: 5,713 m³ 10,54 %

piliny v čepu: 9,739 m³ 17,97 %

štěpky v čepu: 9,669 m³ 17,84 %

bok TAM: 22 mm x 280 mm x 4,0 m

bok ZPĚT: 22 mm x 140 mm x 4,0 m

22 mm x 200 mm x 4,0 m

22 mm x 140 mm x 4,0 m

22 mm x 100 mm x 4,0 m

DVOJITÁ PRIZMA

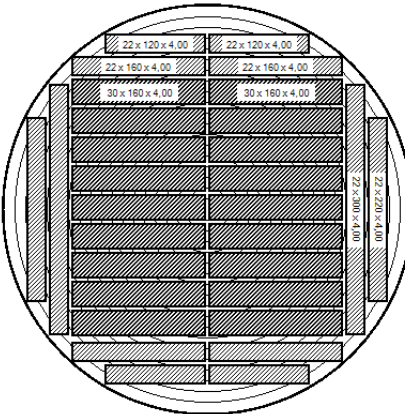

čepový průměr: 49,00 cm

objem výřezu: 0,8343 m³

délka výřezu: 4,0 m

množství suroviny v čepu: 48,497 plm

podíl suroviny ve skupině: 23,61 %

počet výřezů v čepu: 58,1 ks

tloušťka řeziva střed: 30 mm

šířky řeziva střed: 160 mm , 160 mm

řezivo v čepu celkem: 31,137 m³ 64,20 %

řezivo v čepu celkem střed: 20,088 m³ 41,42 %

řezivo v čepu celkem bok: 11,049 m³ 22,78 %

řezivo v čepu bok TAM: 5,320 m³ 10,97 %

řezivo v čepu bok ZPĚT: 5,729 m³ 11,81 %

piliny v čepu: 8,814 m³ 18,17 %

štěpky v čepu: 8,546 m³ 17,62 %

bok TAM: 22 mm x 300 mm x 4,0 m

bok ZPĚT: 22 mm x 160 mm x 4,0 m

22 mm x 120 mm x 4,0 m

22 mm x 160 mm x 4,0 m

22 mm x 120 mm x 4,0 m

Souhrnné informace o pořezovém schématu

druh pořezu:	DVOJITÁ PRIZMA	
skupina třídění suroviny:	47,00 cm - 50,00 cm	
pořezané množství suroviny:	205,400 plm	
počet pořezaných výřezů ve skupině:	252,9 ks	
tloušťka středového řeziva:	30 mm	
šířka středového řeziva:	160 mm	
druhá šířka středového řeziva:	160 mm	
délka středového řeziva:	4,00 m	
řezivo celkem:	132,905 m ³	64,71 %
řezivo celkem střed:	87,409 m ³	42,56 %
řezivo celkem bok:	45,496 m ³	22,15 %
řezivo celkem bok TAM:	22,616 m ³	11,01 %
řezivo celkem bok ZPĚT:	22,879 m ³	11,14 %
přiliny celkem:	36,581 m ³	17,81 %
štěpky celkem:	35,914 m ³	17,48 %
počet desek středového řeziva ve výřezu:	9 ks	
celkový počet desek středového řeziva:	2276,3 ks	

Jednotlivé čepy

DVOJITÁ PRIZMA

čepový průměr:	50,00 cm
objem výřezu:	0,8678 m ³
délka výřezu:	4,0 m
množství suroviny v čepu:	42,792 plm
podíl suroviny ve skupině:	20,83 %
počet výřezů v čepu:	49,3 ks
tloušťka řeziva střed:	30 mm
šířky řeziva střed:	160 mm , 160 mm
řezivo v čepu celkem:	27,458 m ³ 64,17 %
řezivo v čepu celkem střed:	17,043 m ³ 39,33 %
řezivo v čepu celkem bok:	10,415 m ³ 24,34 %
řezivo v čepu bok TAM:	5,555 m ³ 12,98 %
řezivo v čepu bok ZPĚT:	4,860 m ³ 11,36 %
přiliny v čepu:	7,474 m ³ 17,47 %
štěpky v čepu:	7,860 m ³ 18,37 %
bok TAM:	bok ZPĚT:
22 mm x 300 mm x 4,0 m	22 mm x 160 mm x 4,0:
22 mm x 240 mm x 4,0 m	22 mm x 120 mm x 4,0:
22 mm x 100 mm x 4,0 m	---
	22 mm x 160 mm x 4,0:
	22 mm x 120 mm x 4,0:

Souhrnná informace Předchozí čep Následující čep

Diplomka

- Technologie pořezu
- Pilařská surovina
- Řezivo
- Řezivo optimalizace třídění
- Ceník řeziva
- Šířky bočního řeziva
- Nadměrky

DVOJITÁ PRIZMA

Souborné informace o pořezovém schématu

druh pořezu: DVOJITÁ PRIZMA

skupina třídění suroviny: 30,00 cm - 31,00 cm

pořezané množství suroviny: 1633,340 plm

počet pořezaných výřezů ve skupině: 4903,6 ks

tloušťka středového řeziva: 100 mm

šířka středového řeziva: 100 mm

druhá šířka středového řeziva: 100 mm

délka středového řeziva: 4,00 m

řezivo celkem:	983,491 m ³	60,21 %
řezivo celkem střed:	784,574 m ³	48,03 %
řezivo celkem bok:	198,917 m ³	12,18 %
řezivo celkem bok TAM:	129,501 m ³	7,93 %
řezivo celkem bok ZPĚT:	69,416 m ³	4,25 %
piliny celkem:	222,767 m ³	13,64 %
štěpky celkem:	427,082 m ³	26,15 %

počet desek středového řeziva ve výřezu: 2 ks

celkový počet desek středového řeziva: 9807,2 ks

Jednotlivé čepy

DVOJITÁ PRIZMA

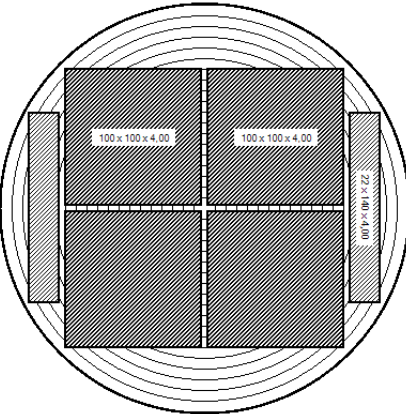

čepový průměr:	30,00 cm
objem výřezu:	0,3225 m ³
délka výřezu:	4,0 m
množství suroviny v čepu:	786,423 plm
podíl suroviny ve skupině:	48,15 %
počet výřezů v čepu:	2438,5 ks
tloušťka řeziva střed:	100 mm
šířky řeziva střed:	100 mm , 100 mm
řezivo v čepu celkem:	450,249 m ³ 57,25 %
řezivo v čepu celkem střed:	390,164 m ³ 49,61 %
řezivo v čepu celkem bok:	60,085 m ³ 7,64 %
řezivo v čepu bok TAM:	60,085 m ³ 7,64 %
řezivo v čepu bok ZPĚT:	0,000 m ³ 0,00 %
piliny v čepu:	102,034 m ³ 12,97 %
štěpky v čepu:	234,140 m ³ 29,77 %
bok TAM:	bok ZPĚT:
22 mm x 140 mm x 4,0 m	22 mm x 140 mm x 4,0 m

DVOJITÁ PRIZMA

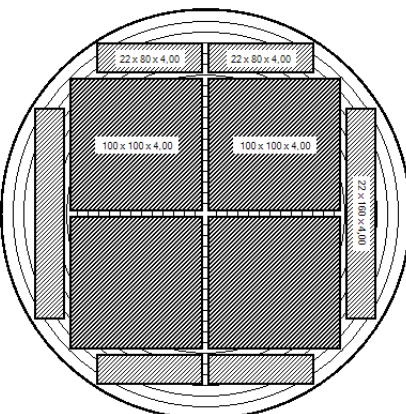

čepový průměr:	31,00 cm
objem výřezu:	0,3436 m ³
délka výřezu:	4,0 m
množství suroviny v čepu:	846,917 plm
podíl suroviny ve skupině:	51,85 %
počet výřezů v čepu:	2465,1 ks
tloušťka řeziva střed:	100 mm
šířky řeziva střed:	100 mm , 100 mm
řezivo v čepu celkem:	533,242 m ³ 62,96 %
řezivo v čepu celkem střed:	394,410 m ³ 46,57 %
řezivo v čepu celkem bok:	138,832 m ³ 16,39 %
řezivo v čepu bok TAM:	69,416 m ³ 8,20 %
řezivo v čepu bok ZPĚT:	69,416 m ³ 8,20 %
piliny v čepu:	120,733 m ³ 14,26 %
štěpky v čepu:	192,942 m ³ 22,78 %
bok TAM:	bok ZPĚT:
22 mm x 160 mm x 4,0 m	22 mm x 80 mm x 4,0 m
	22 mm x 80 mm x 4,0 m

Rhombus EKO

- Technologie pořezu
- Pilařská surovina
- Řezivo
- Řezivo optimalizace třídě
- ceník řeziva
- Šířky bočního řeziva
- Nadměrky



DVOJITÁ PRIZMA

Souhrnné informace o požezovém schématu

druh požezu:	DVOJITÁ PRIZMA	
skupina třídění suroviny:	32,00 cm - 33,00 cm	
pořezané množství suroviny:	169,070 plm	
počet pořezaných výřezů ve skupině:	450,0 ks	
tloušťka středového řeziva:	100 mm	
šířka středového řeziva:	100 mm	
druhá šířka středového řeziva:	100 mm	
délka středového řeziva:	4,00 m	
řezivo celkem:	103,355 m ³	61,13 %
řezivo celkem střed:	71,994 m ³	42,58 %
řezivo celkem bok:	31,361 m ³	18,55 %
řezivo celkem bok TAM:	18,690 m ³	11,05 %
řezivo celkem bok ZPĚT:	12,671 m ³	7,49 %
piliny celkem:	25,655 m ³	15,17 %
štěpky celkem:	40,060 m ³	23,69 %
počet desek středového řeziva ve výřez:	2 ks	
celkový počet desek středového řeziva:	399,9 ks	

Jednotlivé čepy

DVOJITÁ PRIZMA

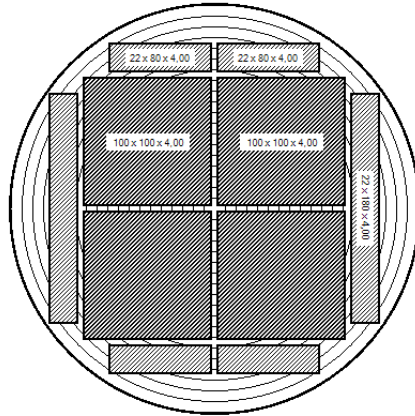

čepový průměr:	32,00 cm
objem výřezu:	0,3653 m ³
délka výřezu:	4,0 m
množství suroviny v čepu:	37,666 plm
podíl suroviny ve skupině:	51,85 %
počet výřezů v čepu:	240,0 ks
tloušťka řeziva střed:	100 mm
šířky řeziva střed:	100 mm , 100 mm
řezivo v čepu celkem:	52,759 m ³ 60,18 %
řezivo v čepu celkem střed:	38,398 m ³ 43,80 %
řezivo v čepu celkem bok:	14,361 m ³ 16,38 %
řezivo v čepu bok TAM:	7,603 m ³ 8,67 %
řezivo v čepu bok ZPĚT:	6,758 m ³ 7,71 %
piliny v čepu:	13,028 m ³ 14,86 %
štěpky v čepu:	21,879 m ³ 24,96 %
bok TAM:	bok ZPĚT:
22 mm x 180 mm x 4,0 m	22 mm x 80 mm x 4,0 m

	22 mm x 80 mm x 4,0 m

DVOJITÁ PRIZMA

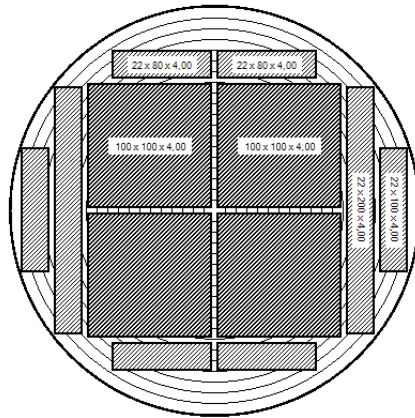

čepový průměr:	33,00 cm
objem výřezu:	0,3877 m ³
délka výřezu:	4,0 m
množství suroviny v čepu:	31,404 plm
podíl suroviny ve skupině:	48,15 %
počet výřezů v čepu:	210,0 ks
tloušťka řeziva střed:	100 mm
šířky řeziva střed:	100 mm , 100 mm
řezivo v čepu celkem:	50,596 m ³ 62,15 %
řezivo v čepu celkem střed:	33,597 m ³ 41,27 %
řezivo v čepu celkem bok:	17,000 m ³ 20,88 %
řezivo v čepu bok TAM:	11,087 m ³ 13,62 %
řezivo v čepu bok ZPĚT:	5,913 m ³ 7,26 %
piliny v čepu:	12,627 m ³ 15,51 %
štěpky v čepu:	18,181 m ³ 22,33 %
bok TAM:	bok ZPĚT:
22 mm x 200 mm x 4,0 m	22 mm x 80 mm x 4,0 m
22 mm x 100 mm x 4,0 m	---
	22 mm x 80 mm x 4,0 m

Rhombus EKO



Souhrnné informace o požezovém schématu

druh požezu: PRIZMA

skupina třídění suroviny: 18,00 cm - 20,00 cm

pořezané množství suroviny: 1423,050 plm

počet požezných výřezů ve skupině: 10637,9 ks

tloušťka středového řeziva: 24 mm

šířka středového řeziva: 120 mm

délka středového řeziva: 4,00 m

řezivo celkem: 641,271 m³ 45,06 %

řezivo celkem střed: 490,195 m³ 34,45 %

řezivo celkem bok: 151,077 m³ 10,62 %

řezivo celkem bok TAM: 45,066 m³ 3,17 %

řezivo celkem bok ZPĚT: 106,011 m³ 7,45 %

piliny celkem: 322,562 m³ 22,67 %

štěpky celkem: 459,217 m³ 32,27 %

počet desek středového řeziva ve výřezu: 4 ks

celkový počet desek středového řeziva: 42551,6 ks

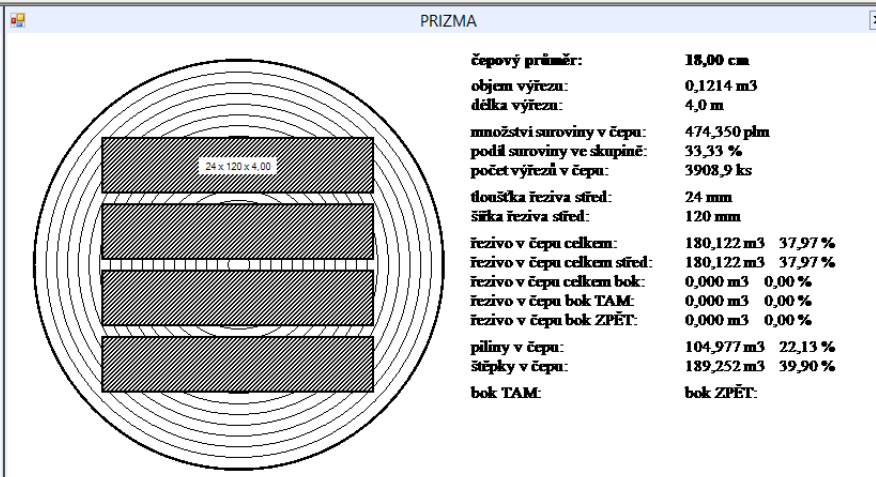

Rhombus EKO

- Technologie požezu
- Pilařská surovina
- Řezivo
- Řezivo optimalizace třídění
- Centik řeziva
- Šířky bočního řeziva
- Nadměrky

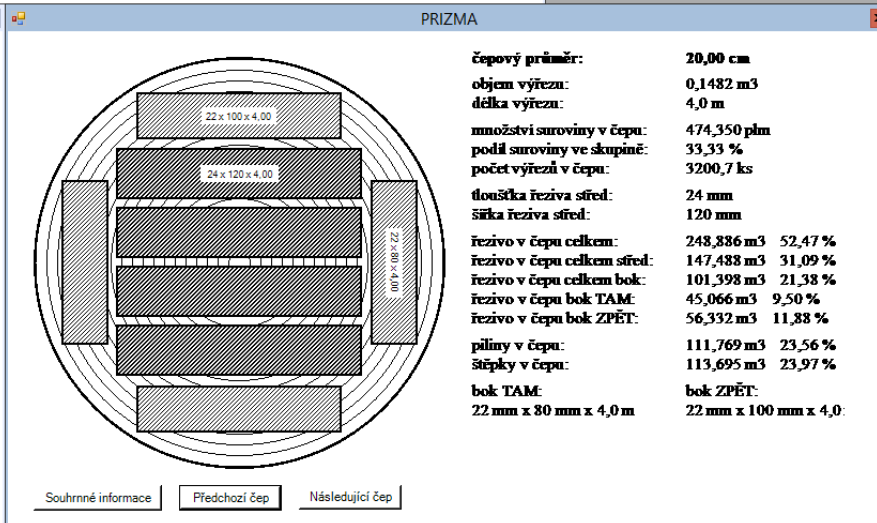
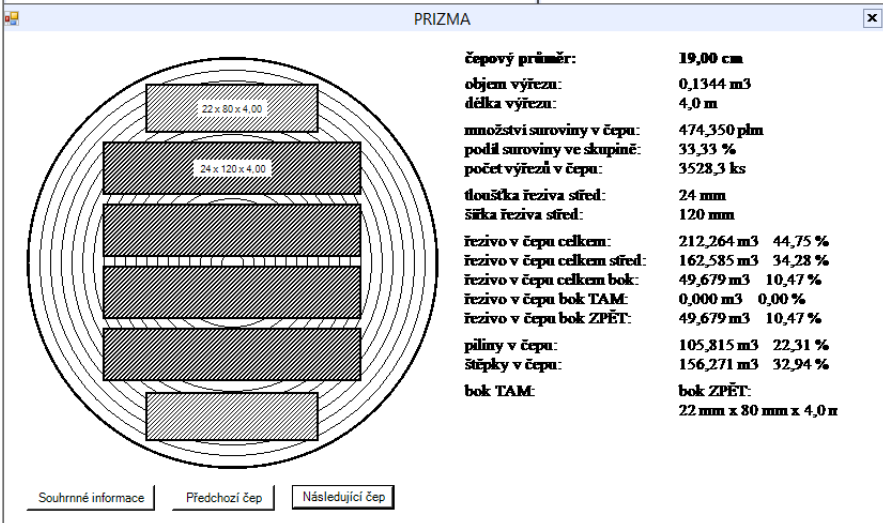

Souhrnné informace o požezovém schématu

druh požezu:	PRIZMA	
skupina třídění suroviny:	21,00 cm - 23,00 cm	
pořezané množství suroviny:	373,490 plm	
počet pořezaných výřezů ve skupině:	2109,3 ks	
tloušťka středového řeziva:	24 mm	
šířka středového řeziva:	120 mm	
délka středového řeziva:	4,00 m	
řezivo celkem:	189,914 m ³	50,85 %
řezivo celkem střed:	145,795 m ³	39,04 %
řezivo celkem bok:	44,119 m ³	11,81 %
řezivo celkem bok TAM:	44,119 m ³	11,81 %
řezivo celkem bok ZPĚT:	0,000 m ³	0,00 %
piliny celkem:	83,256 m ³	22,29 %
štěpky celkem:	100,320 m ³	26,86 %
počet desek středového řeziva ve výřezu:	6 ks	
celkový počet desek středového řeziva:	12655,9 ks	

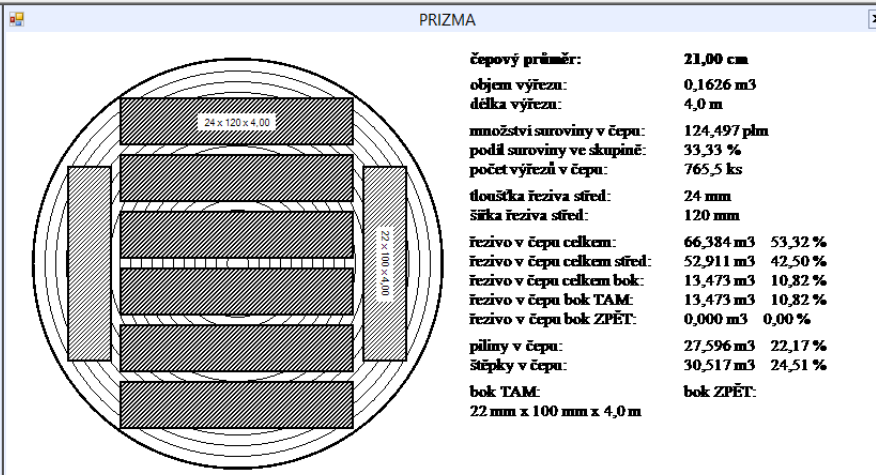

Rhombus EKO

- Technologie požezu
- Pilařská surovina
- Řezivo
- Řezivo optimalizace třídění
- ceník řeziva
- Šířky bočního řeziva
- Nadměrky

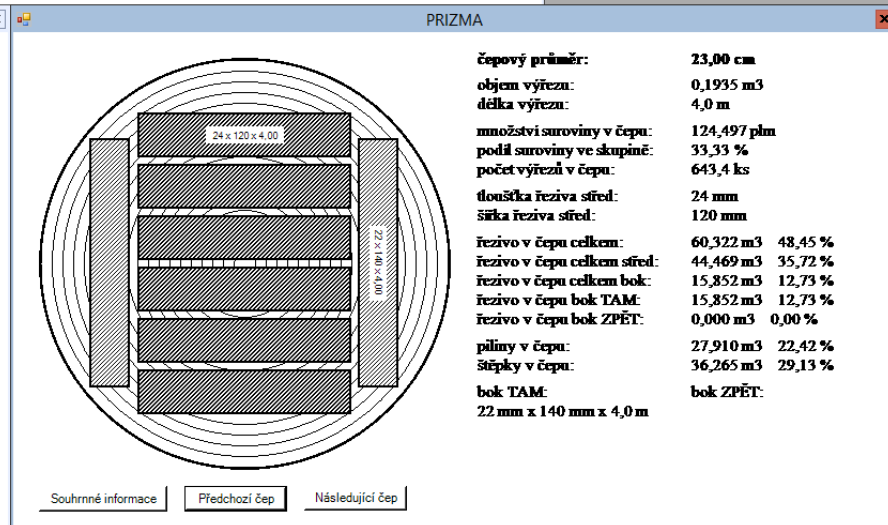
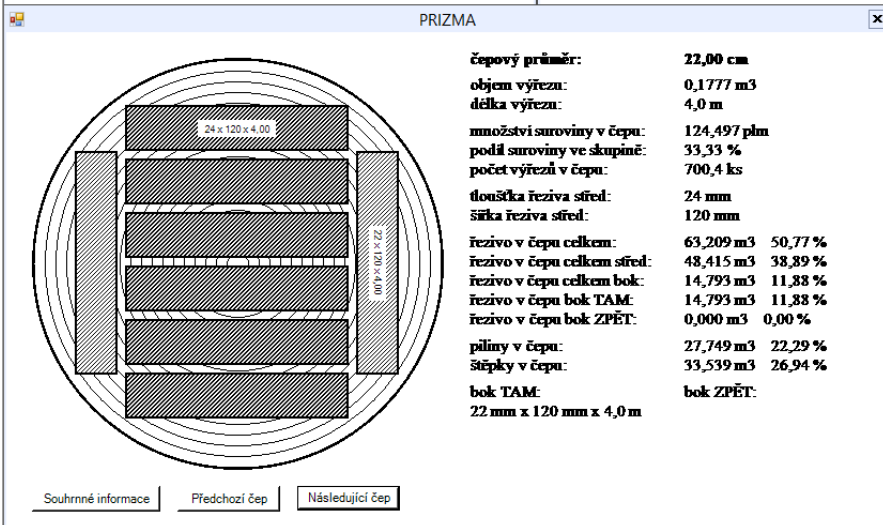

PRIZMA

Souhrnné informace o požezovém schématu

druh požezu: PRIZMA

skupina třídění suroviny: 30,00 cm - 31,00 cm

pořezané množství suroviny: 280,640 plm

počet pořezaných výřezů ve skupině: 842,5 ks

tloušťka středového řeziva: 50 mm

šířka středového řeziva: 200 mm

délka středového řeziva: 4,00 m

řezivo celkem:	176,341 m ³	62,84 %
řezivo celkem střed:	134,805 m ³	48,03 %
řezivo celkem bok:	41,536 m ³	14,80 %
řezivo celkem bok TAM:	22,251 m ³	7,93 %
řezivo celkem bok ZPĚT:	19,285 m ³	6,87 %
piliny celkem:	44,668 m ³	15,92 %
štěpky celkem:	59,631 m ³	21,25 %

počet desek středového řeziva ve výřezu: 4 ks

celkový počet desek středového řeziva: 3370,1 ks

Jednotlivé čepy

PRIZMA

čepový průměr:	30,00 cm
objem výřezu:	0,3225 m ³
délka výřezu:	4,0 m
množství suroviny v čepu:	135,123 plm
podíl suroviny ve skupině:	48,15 %
počet výřezů v čepu:	419,0 ks
tloušťka řeziva střed:	50 mm
šířka řeziva střed:	200 mm
řezivo v čepu celkem:	86,211 m ³ 63,80 %
řezivo v čepu celkem střed:	67,038 m ³ 49,61 %
řezivo v čepu celkem bok:	19,173 m ³ 14,19 %
řezivo v čepu bok TAM:	10,324 m ³ 7,64 %
řezivo v čepu bok ZPĚT:	8,849 m ³ 6,55 %
piliny v čepu:	21,037 m ³ 15,57 %
štěpky v čepu:	27,875 m ³ 20,63 %
bok TAM:	bok ZPĚT:
22 mm x 140 mm x 4,0 m	22 mm x 120 mm x 4,0 m

PRIZMA

čepový průměr:	31,00 cm
objem výřezu:	0,3436 m ³
délka výřezu:	4,0 m
množství suroviny v čepu:	145,517 plm
podíl suroviny ve skupině:	51,85 %
počet výřezů v čepu:	423,5 ks
tloušťka řeziva střed:	50 mm
šířka řeziva střed:	200 mm
řezivo v čepu celkem:	90,131 m ³ 61,94 %
řezivo v čepu celkem střed:	67,767 m ³ 46,57 %
řezivo v čepu celkem bok:	22,363 m ³ 15,37 %
řezivo v čepu bok TAM:	11,927 m ³ 8,20 %
řezivo v čepu bok ZPĚT:	10,436 m ³ 7,17 %
piliny v čepu:	23,630 m ³ 16,24 %
štěpky v čepu:	31,756 m ³ 21,82 %
bok TAM:	bok ZPĚT:
22 mm x 160 mm x 4,0 m	22 mm x 140 mm x 4,0 m

Souhrnné informace Předchozí čep Následující čep

Rhombus EKO

- Technologie požezu
- Pilařská surovina
- Řezivo
- Řezivo optimalizace třídění
- ceník řeziva
- Šířky bočního řeziva
- Nadměrky

PRIZMA

Souhrnné informace o požezovém schématu

druh požezu: PRIZMA

skupina třídění suroviny: 32,00 cm - 33,00 cm

pořezané množství suroviny: 1248,810 plm

počet pořezaných výřezů ve skupině: 3323,6 ks

tloušťka středového řeziva: 50 mm

šířka středového řeziva: 200 mm

délka středového řeziva: 4,00 m

řezivo celkem: 793,835 m³ 63,57 %

řezivo celkem střed: 531,776 m³ 42,58 %

řezivo celkem bok: 262,059 m³ 20,98 %

řezivo celkem bok TAM: 163,007 m³ 13,05 %

řezivo celkem bok ZPĚT: 99,052 m³ 7,93 %

piliny celkem: 215,988 m³ 17,30 %

štěpky celkem: 238,987 m³ 19,14 %

počet desek středového řeziva ve výřezu: 4 ks

celkový počet desek středového řeziva: 13294,4 ks

Jednotlivé čepy

PRIZMA

čepový průměr: 32,00 cm

objem výřezu: 0,3653 m³

délka výřezu: 4,0 m

množství suroviny v čepu: 647,531 plm

podíl suroviny ve skupině: 51,85 %

počet výřezů v čepu: 1772,6 ks

tloušťka řeziva střed: 50 mm

šířka řeziva střed: 200 mm

řezivo v čepu celkem: 414,652 m³ 64,04 %

řezivo v čepu celkem střed: 283,620 m³ 43,80 %

řezivo v čepu celkem bok: 131,032 m³ 20,24 %

řezivo v čepu bok TAM: 81,115 m³ 12,53 %

řezivo v čepu bok ZPĚT: 49,917 m³ 7,71 %

piliny v čepu: 111,288 m³ 17,19 %

štěpky v čepu: 121,590 m³ 18,78 %

bok TAM: 22 mm x 180 mm x 4,0 m

bok ZPĚT: 22 mm x 160 mm x 4,0 m

PRIZMA

čepový průměr: 33,00 cm

objem výřezu: 0,3877 m³

délka výřezu: 4,0 m

množství suroviny v čepu: 601,279 plm

podíl suroviny ve skupině: 48,15 %

počet výřezů v čepu: 1551,0 ks

tloušťka řeziva střed: 50 mm

šířka řeziva střed: 200 mm

řezivo v čepu celkem: 379,183 m³ 63,06 %

řezivo v čepu celkem střed: 248,156 m³ 41,27 %

řezivo v čepu celkem bok: 131,026 m³ 21,79 %

řezivo v čepu bok TAM: 81,892 m³ 13,62 %

řezivo v čepu bok ZPĚT: 49,135 m³ 8,17 %

piliny v čepu: 104,699 m³ 17,41 %

štěpky v čepu: 117,397 m³ 19,52 %

bok TAM: 22 mm x 200 mm x 4,0 m

bok ZPĚT: 22 mm x 180 mm x 4,0 m

Souhrnné informace Předchozí čep Následující čep

Rhombus EKO

- Technologie požezu
- Pilařská surovina
- Řezivo
- Řezivo optimalizace třídění
- Čeník řeziva
- Šířky bočního řeziva
- Nadměrky

DVOJITÁ PRIZMA

Souhrnné informace o požezovém schématu

druh požezu:	DVOJITÁ PRIZMA
skupina třídění suroviny:	32,00 cm - 33,00 cm
pořezané množství suroviny:	1089,130 plm
počet pořezaných výřezů ve skupině:	2898,8 ks
tloušťka středového řeziva:	50 mm
šířka středového řeziva:	100 mm
druhá šířka středového řeziva:	100 mm
dělnka středového řeziva:	4,00 m
řezivo celkem:	665,833 m ³ 61,13 %
řezivo celkem střed:	463,801 m ³ 42,58 %
řezivo celkem bok:	202,031 m ³ 18,55 %
řezivo celkem bok TAM:	120,402 m ³ 11,05 %
řezivo celkem bok ZPĚT:	81,629 m ³ 7,49 %
piliny celkem:	134,241 m ³ 16,92 %
štěpky celkem:	239,106 m ³ 21,95 %
počet desek středového řeziva ve výřezu:	4 ks
celkový počet desek středového řeziva:	11595,0 ks

Jednotlivé čepy

DVOJITÁ PRIZMA

čepový průměr:	32,00 cm
objem výřezu:	0,3653 m ³
délka výřezu:	4,0 m
množství suroviny v čepu:	564,760 plm
podíl suroviny ve skupině:	51,85 %
počet výřezů v čepu:	1546,0 ks
tloušťka řeziva střed:	50 mm
šířky řeziva střed:	100 mm , 100 mm
řezivo v čepu celkem:	339,881 m ³ 60,18 %
řezivo v čepu celkem střed:	247,366 m ³ 43,30 %
řezivo v čepu celkem bok:	92,515 m ³ 16,38 %
řezivo v čepu bok TAM:	48,978 m ³ 8,67 %
řezivo v čepu bok ZPĚT:	43,536 m ³ 7,71 %
piliny v čepu:	93,476 m ³ 16,55 %
štěpky v čepu:	131,403 m ³ 23,27 %
bok TAM:	22 mm x 180 mm x 4,0 m
bok ZPĚT:	22 mm x 80 mm x 4,0 m

	22 mm x 80 mm x 4,0 m

DVOJITÁ PRIZMA

čepový průměr:	33,00 cm
objem výřezu:	0,3877 m ³
délka výřezu:	4,0 m
množství suroviny v čepu:	524,420 plm
podíl suroviny ve skupině:	48,15 %
počet výřezů v čepu:	1352,7 ks
tloušťka řeziva střed:	50 mm
šířky řeziva střed:	100 mm , 100 mm
řezivo v čepu celkem:	325,952 m ³ 62,15 %
řezivo v čepu celkem střed:	216,435 m ³ 41,27 %
řezivo v čepu celkem bok:	109,516 m ³ 20,88 %
řezivo v čepu bok TAM:	71,424 m ³ 13,62 %
řezivo v čepu bok ZPĚT:	38,093 m ³ 7,26 %
piliny v čepu:	90,765 m ³ 17,31 %
štěpky v čepu:	107,703 m ³ 20,54 %
bok TAM:	22 mm x 200 mm x 4,0 m
bok ZPĚT:	22 mm x 80 mm x 4,0 m

	22 mm x 80 mm x 4,0 m

Požez SM

- Technologie požezu
- Pilařská surovina
- Řezivo
- Řezivo optimalizace třídy
- ceník řeziva
- Šířky bočního řeziva
- Nadměrky

Souhrnné informace o požezovém schématu

druh požezu:	PRIZMA	
skupina třídění suroviny:	32,00 cm - 33,00 cm	
požezané množství suroviny:	1071,500 plm	
počet požezaných výřezů ve skupině:	2851,7 ks	
tloušťka středového řeziva:	48 mm	
šířka středového řeziva:	220 mm	
délka středového řeziva:	4,00 m	
řezivo celkem:	680,576 m ³	63,52 %
řezivo celkem střed:	481,824 m ³	44,97 %
řezivo celkem bok:	198,752 m ³	18,55 %
řezivo celkem bok TAM:	84,988 m ³	7,93 %
řezivo celkem bok ZPĚT:	113,763 m ³	10,62 %
piliny celkem:	180,461 m ³	16,84 %
štěpky celkem:	210,463 m ³	19,64 %
počet desek středového řeziva ve výřezu:	4 ks	
celkový počet desek středového řeziva:	11406,8 ks	

Jednotlivé čepy

PRIZMA

čepový průměr:	32,00 cm
objem výřezu:	0,3653 m³
délka výřezu:	4,0 m
množství suroviny v čepu:	555,593 plm
podíl suroviny ve skupině:	51,85 %
počet výřezů v čepu:	1520,9 ks
tloušťka řeziva střed:	48 mm
šířka řeziva střed:	220 mm
řezivo v čepu celkem:	347,992 m³ 62,63 %
řezivo v čepu celkem střed:	256,978 m³ 46,25 %
řezivo v čepu celkem bok:	91,013 m³ 16,38 %
řezivo v čepu bok TAM:	42,830 m³ 7,71 %
řezivo v čepu bok ZPĚT:	48,183 m³ 8,67 %
piliny v čepu:	91,423 m³ 16,46 %
štěpky v čepu:	116,178 m³ 20,91 %
bok TAM:	bok ZPĚT:
22 mm x 160 mm x 4,0 m	22 mm x 180 mm x 4,0 m

PRIZMA

čepový průměr:	33,00 cm
objem výřezu:	0,3877 m³
délka výřezu:	4,0 m
množství suroviny v čepu:	515,907 plm
podíl suroviny ve skupině:	48,15 %
počet výřezů v čepu:	1330,8 ks
tloušťka řeziva střed:	48 mm
šířka řeziva střed:	220 mm
řezivo v čepu celkem:	332,584 m³ 64,47 %
řezivo v čepu celkem střed:	224,846 m³ 43,58 %
řezivo v čepu celkem bok:	107,739 m³ 20,88 %
řezivo v čepu bok TAM:	42,159 m³ 8,17 %
řezivo v čepu bok ZPĚT:	65,580 m³ 12,71 %
piliny v čepu:	89,038 m³ 17,26 %
štěpky v čepu:	94,285 m³ 18,28 %
bok TAM:	bok ZPĚT:
22 mm x 180 mm x 4,0 m	22 mm x 200 mm x 4,0 m 22 mm x 80 mm x 4,0 m

Souhrnné informace Předchozí čep Následující čep

Rhombus EKO

- Technologie požezu
- Pilařská surovina
- Řezivo
- Řezivo optimalizace třídění
- Ceník řeziva
- Šířky bočního řeziva
- Nadměrky

PRIZMA

Souhrnné informace o požezovém schématu

druh požezu: PRIZMA

skupina třídění suroviny: 23,00 cm - 24,00 cm

pořezané množství suroviny: 110,370 plm

počet pořezaných výřezů ve skupině: 548,0 ks

tloušťka středového řeziva: 50 mm

šířka středového řeziva: 160 mm

délka středového řeziva: 4,00 m

řezivo celkem: 69,894 m³ 63,33 %

řezivo celkem střed: 52,611 m³ 47,67 %

řezivo celkem bok: 17,283 m³ 15,66 %

řezivo celkem bok TAM: 8,642 m³ 7,83 %

řezivo celkem bok ZPĚT: 8,642 m³ 7,83 %

piliny celkem: 19,291 m³ 17,48 %

štěpky celkem: 21,185 m³ 19,19 %

počet desek středového řeziva ve výřezu: 3 ks

celkový počet desek středového řeziva: 1644,1 ks

Jednotlivé čepy

PRIZMA

čepový průměr: 23,00 cm

objem výřezu: 0,1935 m³

délka výřezu: 4,0 m

množství suroviny v čepu: 55,185 plm

podíl suroviny ve skupině: 50,00 %

počet výřezů v čepu: 285,2 ks

tloušťka řeziva střed: 50 mm

šířka řeziva střed: 160 mm

řezivo v čepu celkem: 35,408 m³ 64,16 %

řezivo v čepu celkem střed: 27,377 m³ 49,61 %

řezivo v čepu celkem bok: 8,031 m³ 14,55 %

řezivo v čepu bok TAM: 4,015 m³ 7,28 %

řezivo v čepu bok ZPĚT: 4,015 m³ 7,28 %

piliny v čepu: 9,888 m³ 17,92 %

štěpky v čepu: 9,889 m³ 17,92 %

bok TAM: bok ZPĚT:

22 mm x 80 mm x 4,0 m 22 mm x 80 mm x 4,0 m

PRIZMA

čepový průměr: 24,00 cm

objem výřezu: 0,2099 m³

délka výřezu: 4,0 m

množství suroviny v čepu: 55,185 plm

podíl suroviny ve skupině: 50,00 %

počet výřezů v čepu: 262,9 ks

tloušťka řeziva střed: 50 mm

šířka řeziva střed: 160 mm

řezivo v čepu celkem: 34,486 m³ 62,49 %

řezivo v čepu celkem střed: 25,234 m³ 45,73 %

řezivo v čepu celkem bok: 9,252 m³ 16,77 %

řezivo v čepu bok TAM: 4,626 m³ 8,38 %

řezivo v čepu bok ZPĚT: 4,626 m³ 8,38 %

piliny v čepu: 9,403 m³ 17,04 %

štěpky v čepu: 11,296 m³ 20,47 %

bok TAM: bok ZPĚT:

22 mm x 100 mm x 4,0 m 22 mm x 100 mm x 4,0 m

Souhrnné informace Předchozí čep Následující čep

Požez SM

- Technologie požezu
- Pilařská surovina
- Řezivo
- Řezivo optimalizace třídění
- Čeník řeziva
- Šířky bočního řeziva
- Nadměrky

Souhrnné informace o požezovém schématu

druh požezu:	PRIZMA	
skupina třídění suroviny:	27,00 cm	- 29,00 cm
pořezané množství suroviny:	487,130 plm	
počet pořezaných výřezů ve skupině:	1722,2 ks	
tloušťka středového řeziva:	50 mm	
šířka středového řeziva:	160 mm	
délka středového řeziva:	4,00 m	
řezivo celkem:	301,773 m ³	61,95 %
řezivo celkem střed:	220,448 m ³	45,25 %
řezivo celkem bok:	81,325 m ³	16,69 %
řezivo celkem bok TAM:	71,005 m ³	14,58 %
řezivo celkem bok ZPĚT:	10,320 m ³	2,12 %
piliny celkem:	83,906 m ³	17,22 %
štěpky celkem:	101,451 m ³	20,83 %
počet desek středového řeziva ve výřezu:	4 ks	
celkový počet desek středového řeziva:	6889,0 ks	

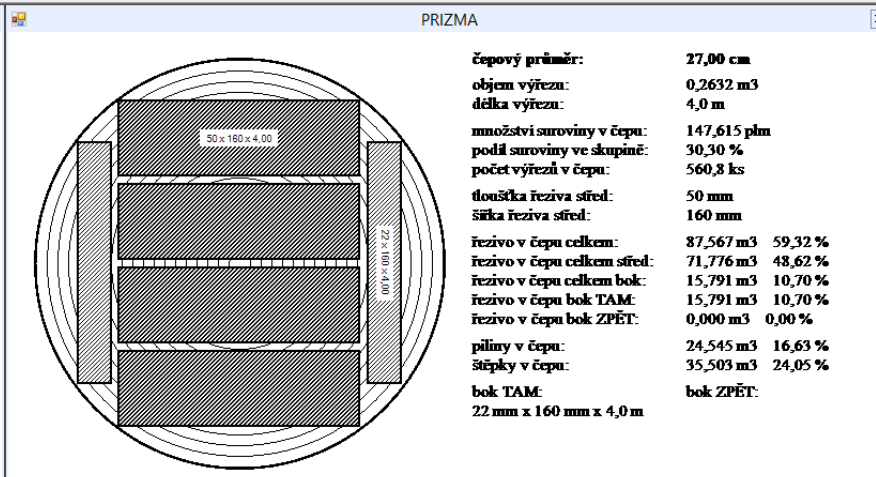

čepový průměr:	27,00 cm
objem výřezu:	0,2632 m ³
délka výřezu:	4,0 m
množství suroviny v čepu:	147,615 plm
podíl suroviny ve skupině:	30,30 %
počet výřezů v čepu:	560,8 ks
tloušťka řeziva střed:	50 mm
šířka řeziva střed:	160 mm
řezivo v čepu celkem:	87,567 m ³ 59,32 %
řezivo v čepu celkem střed:	71,776 m ³ 48,62 %
řezivo v čepu celkem bok:	15,791 m ³ 10,70 %
řezivo v čepu bok TAM:	15,791 m ³ 10,70 %
řezivo v čepu bok ZPĚT:	0,000 m ³ 0,00 %
piliny v čepu:	24,545 m ³ 16,63 %
štěpky v čepu:	35,503 m ³ 24,05 %
bok TAM:	bok ZPĚT:
22 mm x 160 mm x 4,0 m	

Rhombus EKO

- Technologie požezu
- Pilařská surovina
- Řezivo
- Řezivo optimalizace třídění
- Čeník řeziva
- Šířky bočního řeziva
- Nadměrky

PRIZMA

čepový průměr:	28,00 cm
objem výřezu:	0,2823 m ³
délka výřezu:	4,0 m
množství suroviny v čepu:	162,377 plm
podíl suroviny ve skupině:	33,33 %
počet výřezů v čepu:	575,1 ks
tloušťka řeziva střed:	50 mm
šířka řeziva střed:	160 mm
řezivo v čepu celkem:	99,932 m ³ 61,54 %
řezivo v čepu celkem střed:	73,615 m ³ 45,34 %
řezivo v čepu celkem bok:	26,317 m ³ 16,21 %
řezivo v čepu bok TAM:	26,317 m ³ 16,21 %
řezivo v čepu bok ZPĚT:	0,000 m ³ 0,00 %
piliny v čepu:	28,523 m ³ 17,57 %
štěpky v čepu:	33,921 m ³ 20,89 %
bok TAM:	bok ZPĚT:
22 mm x 180 mm x 4,0 m	22 mm x 80 mm x 4,0 m

Souhrnné informace Předchozí čep Následující čep

PRIZMA

čepový průměr:	29,00 cm
objem výřezu:	0,3021 m ³
délka výřezu:	4,0 m
množství suroviny v čepu:	177,138 plm
podíl suroviny ve skupině:	36,36 %
počet výřezů v čepu:	586,4 ks
tloušťka řeziva střed:	50 mm
šířka řeziva střed:	160 mm
řezivo v čepu celkem:	114,273 m ³ 64,51 %
řezivo v čepu celkem střed:	75,056 m ³ 42,37 %
řezivo v čepu celkem bok:	39,217 m ³ 22,14 %
řezivo v čepu bok TAM:	28,897 m ³ 16,31 %
řezivo v čepu bok ZPĚT:	10,320 m ³ 5,83 %
piliny v čepu:	30,839 m ³ 17,41 %
štěpky v čepu:	32,026 m ³ 18,08 %
bok TAM:	bok ZPĚT:
22 mm x 180 mm x 4,0 m	22 mm x 100 mm x 4,0 m

Souhrnné informace Předchozí čep Následující čep

Souhrnné informace o požezovém schématu

DVOJITÁ PRIZMA

druh požezu: DVOJITÁ PRIZMA

skupina třídění suroviny: 40,00 cm - 43,00 cm

pořezané množství suroviny: 146,620 plm

počet pořezaných výřezů ve skupině: 243,1 ks

tloušťka středového řeziva: 50 mm

šířka středového řeziva: 160 mm

druhá šířka středového řeziva: 160 mm

délka středového řeziva: 4,00 m

řezivo celkem: 94,472 m³ 64,43 %

řezivo celkem střed: 62,241 m³ 42,45 %

řezivo celkem bok: 32,231 m³ 21,98 %

řezivo celkem bok TAM: 6,777 m³ 4,62 %

řezivo celkem bok ZPĚT: 25,454 m³ 17,36 %

piliny celkem: 21,304 m³ 14,53 %

štěpky celkem: 30,843 m³ 21,04 %

počet desek středového řeziva ve výřezu: 4 ks

celkový počet desek středového řeziva: 972,5 ks

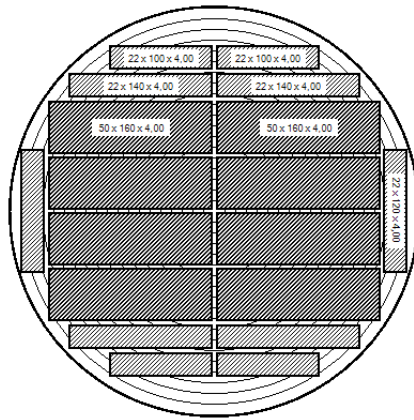

čepový průměr: 40,00 cm

objem výřezu: 0,5627 m³

délka výřezu: 4,0 m

množství suroviny v čepu: 36,655 plm

podíl suroviny ve skupině: 25,00 %

počet výřezů v čepu: 65,1 ks

tloušťka řeziva střed: 50 mm

šířky řeziva střed: 160 mm , 160 mm

řezivo v čepu celkem: 23,557 m³ 64,27 %

řezivo v čepu celkem střed: 16,678 m³ 45,50 %

řezivo v čepu celkem bok: 6,879 m³ 18,77 %

řezivo v čepu bok TAM: 1,376 m³ 3,75 %

řezivo v čepu bok ZPĚT: 5,504 m³ 15,01 %

piliny v čepu: 4,842 m³ 13,21 %

štěpky v čepu: 8,256 m³ 22,52 %

bok TAM: 22 mm x 140 mm x 4,0 m

bok ZPĚT: 22 mm x 140 mm x 4,0 m
22 mm x 100 mm x 4,0 m

22 mm x 140 mm x 4,0 m
22 mm x 100 mm x 4,0 m

Požez SH

- Technologie požezu
- Pilařská surovina
- Řezivo
- Řezivo optimalizace třídění
- Čeník řeziva
- Šířky bočního řeziva
- Nadměry

DVOJITÁ PRIZMA

čepový průměr: 41,00 cm

objem výřezu: 0,5903 m³

délka výřezu: 4,0 m

množství suroviny v čepu: 36,655 plm

podíl suroviny ve skupině: 25,00 %

počet výřezů v čepu: 62,1 ks

tloušťka řeziva střed: 50 mm

šířky řeziva střed: 160 mm , 160 mm

řezivo v čepu celkem: 23,111 m³ 63,05 %

řezivo v čepu celkem střed: 15,898 m³ 43,37 %

řezivo v čepu celkem bok: 7,214 m³ 19,68 %

řezivo v čepu bok TAM: 1,530 m³ 4,17 %

řezivo v čepu bok ZPĚT: 5,683 m³ 15,51 %

piliny v čepu: 5,164 m³ 14,09 %

štěpky v čepu: 8,380 m³ 22,86 %

bok TAM: 22 mm x 140 mm x 4,0 m

bok ZPĚT: 22 mm x 140 mm x 4,0 m
22 mm x 120 mm x 4,0 m

22 mm x 140 mm x 4,0 m
22 mm x 120 mm x 4,0 m

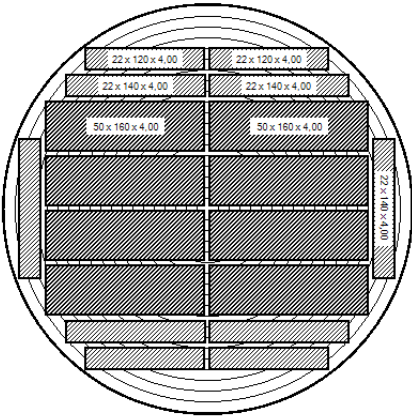

čepový průměr: 41,00 cm

objem výřezu: 0,5903 m³

délka výřezu: 4,0 m

množství suroviny v čepu: 36,655 plm

podíl suroviny ve skupině: 25,00 %

počet výřezů v čepu: 62,1 ks

tloušťka řeziva střed: 50 mm

šířky řeziva střed: 160 mm , 160 mm

řezivo v čepu celkem: 23,111 m³ 63,05 %

řezivo v čepu celkem střed: 15,898 m³ 43,37 %

řezivo v čepu celkem bok: 7,214 m³ 19,68 %

řezivo v čepu bok TAM: 1,530 m³ 4,17 %

řezivo v čepu bok ZPĚT: 5,683 m³ 15,51 %

piliny v čepu: 5,164 m³ 14,09 %

štěpky v čepu: 8,380 m³ 22,86 %

bok TAM: 22 mm x 140 mm x 4,0 m

bok ZPĚT: 22 mm x 140 mm x 4,0 m
22 mm x 120 mm x 4,0 m

22 mm x 140 mm x 4,0 m
22 mm x 120 mm x 4,0 m

DVOJITÁ PRIZMA

čepový průměr: 42,00 cm

objem výřezu: 0,6185 m³

délka výřezu: 4,0 m

množství suroviny v čepu: 36,655 plm

podíl suroviny ve skupině: 25,00 %

počet výřezů v čepu: 59,3 ks

tloušťka řeziva střed: 50 mm

šířky řeziva střed: 160 mm , 160 mm

řezivo v čepu celkem: 24,142 m³ 65,86 %

řezivo v čepu celkem střed: 15,172 m³ 41,39 %

řezivo v čepu celkem bok: 8,970 m³ 24,47 %

řezivo v čepu bok TAM: 1,877 m³ 5,12 %

řezivo v čepu bok ZPĚT: 7,093 m³ 19,35 %

piliny v čepu: 5,538 m³ 15,11 %

štěpky v čepu: 6,975 m³ 19,03 %

bok TAM: 22 mm x 180 mm x 4,0 m

bok ZPĚT: 22 mm x 140 mm x 4,0 m
22 mm x 120 mm x 4,0 m
22 mm x 80 mm x 4,0 m

22 mm x 140 mm x 4,0 m
22 mm x 120 mm x 4,0 m
22 mm x 80 mm x 4,0 m

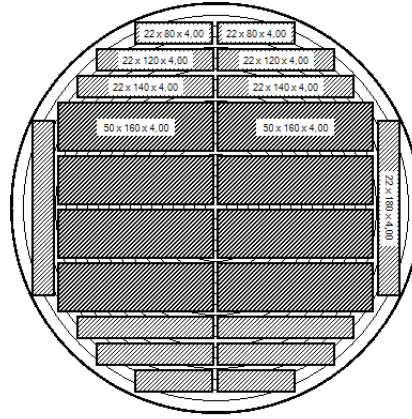

čepový průměr: 42,00 cm

objem výřezu: 0,6185 m³

délka výřezu: 4,0 m

množství suroviny v čepu: 36,655 plm

podíl suroviny ve skupině: 25,00 %

počet výřezů v čepu: 59,3 ks

tloušťka řeziva střed: 50 mm

šířky řeziva střed: 160 mm , 160 mm

řezivo v čepu celkem: 24,142 m³ 65,86 %

řezivo v čepu celkem střed: 15,172 m³ 41,39 %

řezivo v čepu celkem bok: 8,970 m³ 24,47 %

řezivo v čepu bok TAM: 1,877 m³ 5,12 %

řezivo v čepu bok ZPĚT: 7,093 m³ 19,35 %

piliny v čepu: 5,538 m³ 15,11 %

štěpky v čepu: 6,975 m³ 19,03 %

bok TAM: 22 mm x 180 mm x 4,0 m

bok ZPĚT: 22 mm x 140 mm x 4,0 m
22 mm x 120 mm x 4,0 m
22 mm x 80 mm x 4,0 m

22 mm x 140 mm x 4,0 m
22 mm x 120 mm x 4,0 m
22 mm x 80 mm x 4,0 m

DVOJITÁ PRIZMA

DVOJITÁ PRIZMA

Souhrnné informace o pořezovém schématu

druh pořezu:	DVOJITÁ PRIZMA	
skupina třídění suroviny:	40,00 cm - 43,00 cm	
pořezané množství suroviny:	146,620 plm	
počet pořezaných výřezů ve skupině:	243,1 ks	
tloušťka středového řeziva:	50 mm	
šířka středového řeziva:	160 mm	
druhá šířka středového řeziva:	160 mm	
délka středového řeziva:	4,00 m	
řezivo celkem:	94,472 m ³	64,43 %
řezivo celkem střed:	62,241 m ³	42,45 %
řezivo celkem bok:	32,231 m ³	21,98 %
řezivo celkem bok TAM:	6,777 m ³	4,62 %
řezivo celkem bok ZPĚT:	25,454 m ³	17,36 %
piliny celkem:	21,304 m ³	14,53 %
štěpky celkem:	30,843 m ³	21,04 %
počet desek středového řeziva ve výřezu:	4 ks	
celkový počet desek středového řeziva:	972,5	

Jednotlivé čepy

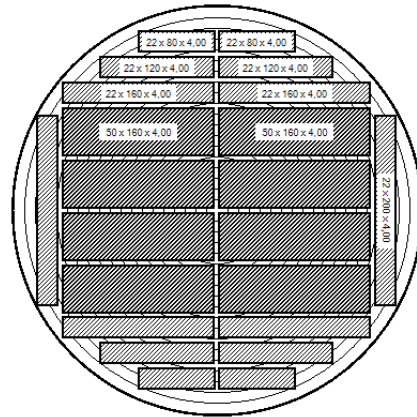

Souhrnné informace Předchozí čep Následující čep

čepový průměr:	43,00 cm
objem výřezu:	0,6474 m ³
délka výřezu:	4,0 m
množství suroviny v čepu:	36,655 plm
podíl suroviny ve skupině:	25,00 %
počet výřezů v čepu:	56,6 ks
tloušťka řeziva střed:	50 mm
šířky řeziva střed:	160 mm , 160 mm
řezivo v čepu celkem:	23,662 m ³ 64,55 %
řezivo v čepu celkem střed:	14,494 m ³ 39,54 %
řezivo v čepu celkem bok:	9,168 m ³ 25,01 %
řezivo v čepu bok TAM:	1,993 m ³ 5,44 %
řezivo v čepu bok ZPĚT:	7,175 m ³ 19,57 %
piliny v čepu:	5,760 m ³ 15,72 %
štěpky v čepu:	7,232 m ³ 19,73 %
bok TAM:	bok ZPĚT:
22 mm x 200 mm x 4,0 m	22 mm x 160 mm x 4,0:
	22 mm x 120 mm x 4,0:
	22 mm x 80 mm x 4,0 m

	22 mm x 160 mm x 4,0:
	22 mm x 120 mm x 4,0:
	22 mm x 80 mm x 4,0 m

Pořez SM

- Technologie pořezu
- Pilařská surovina
- Řezivo
- Řezivo optimalizace třídě
- Ceník řeziva
- Šířky bočního řeziva
- Nadměrky

Souhrnné informace o požezovém schématu

druh požezu:	DVOJITÁ PRIZMA
skupina třídění suroviny:	44,00 cm - 46,00 cm
pořezané množství suroviny:	195,050 plm
počet pořezaných výřezů ve skupině:	276,1 ks
tloušťka středového řeziva:	50 mm
šířka středového řeziva:	160 mm
druhá šířka středového řeziva:	160 mm
délka středového řeziva:	4,00 m
řezivo celkem:	128,661 m3 65,96 %
řezivo celkem střed:	88,349 m3 45,30 %
řezivo celkem bok:	40,311 m3 20,67 %
řezivo celkem bok TAM:	15,747 m3 8,07 %
řezivo celkem bok ZPĚT:	24,565 m3 12,59 %
piliny celkem:	29,128 m3 14,93 %
štěpky celkem:	37,261 m3 19,10 %
počet desek středového řeziva ve výřezu:	5 ks
celkový počet desek středového řeziva:	1380,5 ks

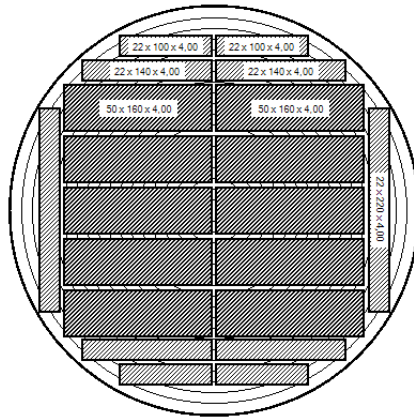

čepový průměr:	44,00 cm
objem výřezu:	0,6769 m3
délka výřezu:	4,0 m
množství suroviny v čepu:	65,017 plm
podíl suroviny ve skupině:	33,33 %
počet výřezů v čepu:	96,0 ks
tloušťka řeziva střed:	50 mm
šířky řeziva střed:	160 mm , 160 mm
řezivo v čepu celkem:	42,567 m3 65,47 %
řezivo v čepu celkem střed:	30,734 m3 47,27 %
řezivo v čepu celkem bok:	11,833 m3 18,20 %
řezivo v čepu bok TAM:	3,719 m3 5,72 %
řezivo v čepu bok ZPĚT:	8,114 m3 12,48 %
piliny v čepu:	9,702 m3 14,92 %
štěpky v čepu:	12,747 m3 19,61 %
bok TAM:	bok ZPĚT:
22 mm x 220 mm x 4,0 m	22 mm x 140 mm x 4,0:
	22 mm x 100 mm x 4,0:

	22 mm x 140 mm x 4,0:
	22 mm x 100 mm x 4,0:

Rhombus EKO

- Technologie požezu
- Pilařská surovina
- Řezivo
- Řezivo optimalizace třídě
- ceník řeziva
- Šířky bočního řeziva
- Nadměrky

Souhrnné informace o požezovém schématu

druh požezu:	DVOJITÁ PRIZMA
skupina třídění suroviny:	44,00 cm - 46,00 cm
pořezané množství suroviny:	195,050 plm
počet pořezaných výřezů ve skupině:	276,1 ks
tloušťka středového řeziva:	50 mm
šířka středového řeziva:	160 mm
druhá šířka středového řeziva:	160 mm
délka středového řeziva:	4,00 m
řezivo celkem:	128,661 m3 65,96 %
řezivo celkem střed:	88,349 m3 45,30 %
řezivo celkem bok:	40,311 m3 20,67 %
řezivo celkem bok TAM:	15,747 m3 8,07 %
řezivo celkem bok ZPĚT:	24,565 m3 12,59 %
piliny celkem:	29,128 m3 14,93 %
štěpky celkem:	37,261 m3 19,10 %
počet desek středového řeziva ve výřezu:	5 ks
celkový počet desek středového řeziva:	1380,5 ks

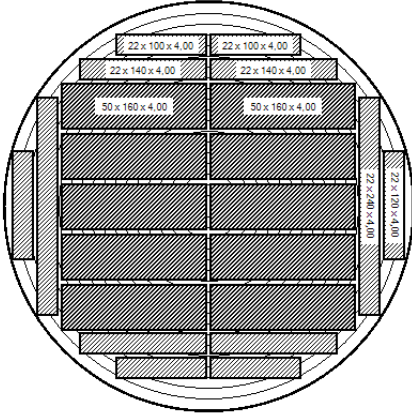

čepový průměr:	45,00 cm
objem výřezu:	0,7071 m3
délka výřezu:	4,0 m
množství suroviny v čepu:	65,017 plm
podíl suroviny ve skupině:	33,33 %
počet výřezů v čepu:	91,9 ks
tloušťka řeziva střed:	50 mm
šířky řeziva střed:	160 mm , 160 mm
řezivo v čepu celkem:	43,015 m3 66,16 %
řezivo v čepu celkem střed:	29,422 m3 45,25 %
řezivo v čepu celkem bok:	13,593 m3 20,91 %
řezivo v čepu bok TAM:	5,826 m3 8,96 %
řezivo v čepu bok ZPĚT:	7,767 m3 11,95 %
piliny v čepu:	10,053 m3 15,46 %
štěpky v čepu:	11,949 m3 18,38 %
bok TAM:	bok ZPĚT:
22 mm x 240 mm x 4,0 m	22 mm x 140 mm x 4,0:
22 mm x 120 mm x 4,0 m	22 mm x 100 mm x 4,0:

	22 mm x 140 mm x 4,0:
	22 mm x 100 mm x 4,0:

Souhrnné informace o požezovém schématu

druh požezu:	DVOJITÁ PRIZMA
skupina třídění suroviny:	44,00 cm - 46,00 cm
pořezané množství suroviny:	195,050 plm
počet pořezaných výřezů ve skupině:	276,1 ks
tloušťka středového řeziva:	50 mm
šířka středového řeziva:	160 mm
druhá šířka středového řeziva:	160 mm
délka středového řeziva:	4,00 m
řezivo celkem:	128,661 m3 65,96 %
řezivo celkem střed:	88,349 m3 45,30 %
řezivo celkem bok:	40,311 m3 20,67 %
řezivo celkem bok TAM:	15,747 m3 8,07 %
řezivo celkem bok ZPĚT:	24,565 m3 12,59 %
piliny celkem:	29,128 m3 14,93 %
štěpky celkem:	37,261 m3 19,10 %
počet desek středového řeziva ve výřezu:	5 ks
celkový počet desek středového řeziva:	1380,5 ks

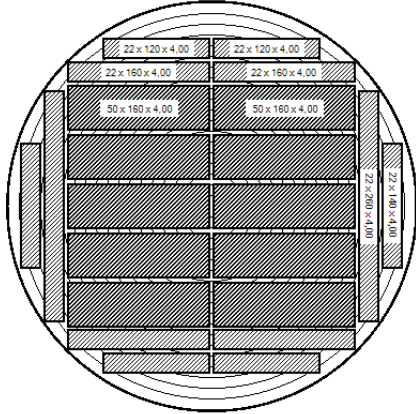

čepový průměr:	46,00 cm
objem výřezu:	0,7380 m3
délka výřezu:	4,0 m
množství suroviny v čepu:	65,017 plm
podíl suroviny ve skupině:	33,33 %
počet výřezů v čepu:	88,1 ks
tloušťka řeziva střed:	50 mm
šířky řeziva střed:	160 mm , 160 mm
řezivo v čepu celkem:	43,079 m3 66,26 %
řezivo v čepu celkem střed:	28,193 m3 43,36 %
řezivo v čepu celkem bok:	14,886 m3 22,90 %
řezivo v čepu bok TAM:	6,202 m3 9,54 %
řezivo v čepu bok ZPĚT:	8,683 m3 13,36 %
piliny v čepu:	9,373 m3 14,42 %
štěpky v čepu:	12,566 m3 19,33 %
bok TAM:	bok ZPĚT:
22 mm x 260 mm x 4,0 m	22 mm x 160 mm x 4,0:
22 mm x 140 mm x 4,0 m	22 mm x 120 mm x 4,0:

	22 mm x 160 mm x 4,0:
	22 mm x 120 mm x 4,0:

Souborné informace o požezovém schématu

druh požezu:	DVOJITÁ PRIZMA	
skupina třídění suroviny:	47,00 cm - 50,00 cm	
požezané množství suroviny:	102,440 plm	
počet požezaných výřezů ve skupině:	126,1 ks	
tloušťka středového řeziva:	50 mm	
šířka středového řeziva:	160 mm	
drůhá šířka středového řeziva:	160 mm	
délka středového řeziva:	4,00 m	
řezivo celkem:	69,762 m ³	68,10 %
řezivo celkem střed:	48,438 m ³	47,28 %
řezivo celkem bok:	21,325 m ³	20,82 %
řezivo celkem bok TAM:	11,280 m ³	11,01 %
řezivo celkem bok ZPĚT:	10,045 m ³	9,81 %
piliny celkem:	15,171 m ³	14,81 %
štěpky celkem:	17,507 m ³	17,09 %
počet desek středového řeziva ve výřezu:	6 ks	
celkový počet desek středového řeziva:	756,8 ks	

Jednotlivé čepy

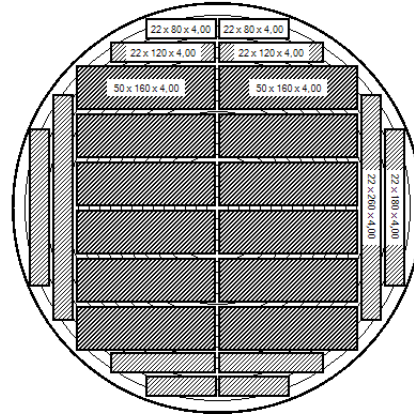

čepový průměr:	47,00 cm
objem výřezu:	0,7694 m³
délka výřezu:	4,0 m
množství suroviny v čepu:	29,878 plm
podíl suroviny ve skupině:	29,17 %
počet výřezů v čepu:	38,8 ks
tloušťka řeziva střed:	50 mm
šířky řeziva střed:	160 mm , 160 mm
řezivo v čepu celkem:	20,652 m³ 69,12 %
řezivo v čepu celkem střed:	14,911 m³ 49,91 %
řezivo v čepu celkem bok:	5,741 m³ 19,21 %
řezivo v čepu bok TAM:	3,007 m³ 10,06 %
řezivo v čepu bok ZPĚT:	2,734 m³ 9,15 %
piliny v čepu:	4,209 m³ 14,09 %
štěpky v čepu:	5,018 m³ 16,79 %
bok TAM:	bok ZPĚT:
22 mm x 260 mm x 4,0 m	22 mm x 120 mm x 4,0
22 mm x 180 mm x 4,0 m	22 mm x 80 mm x 4,0 m
---	---
---	22 mm x 120 mm x 4,0
---	22 mm x 80 mm x 4,0 m

Požez SH

- Technologie požezu
- Pilařská surovina
- Řezivo
- Řezivo optimalizace třídě
- ceník řeziva
- Šířky bočního řeziva
- Nadměrky

DVOJITÁ PRIZMA

DVOJITÁ PRIZMA

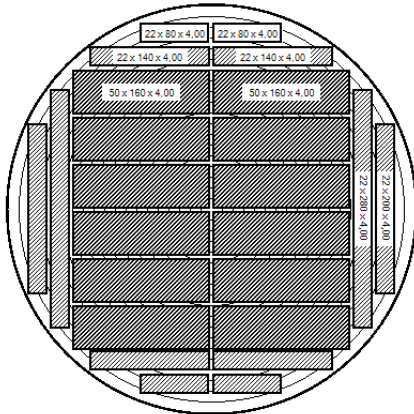

čepový průměr:	48,00 cm
objem výřezu:	0,8016 m³
délka výřezu:	4,0 m
množství suroviny v čepu:	27,033 plm
podíl suroviny ve skupině:	26,39 %
počet výřezů v čepu:	33,7 ks
tloušťka řeziva střed:	50 mm
šířky řeziva střed:	160 mm , 160 mm
řezivo v čepu celkem:	18,411 m³ 68,11 %
řezivo v čepu celkem střed:	12,950 m³ 47,91 %
řezivo v čepu celkem bok:	5,461 m³ 20,20 %
řezivo v čepu bok TAM:	2,849 m³ 10,54 %
řezivo v čepu bok ZPĚT:	2,612 m³ 9,66 %
piliny v čepu:	3,960 m³ 14,65 %
štěpky v čepu:	4,661 m³ 17,24 %
bok TAM:	bok ZPĚT:
22 mm x 280 mm x 4,0 m	22 mm x 140 mm x 4,0
22 mm x 200 mm x 4,0 m	22 mm x 80 mm x 4,0 m
---	---
---	22 mm x 140 mm x 4,0
---	22 mm x 80 mm x 4,0 m

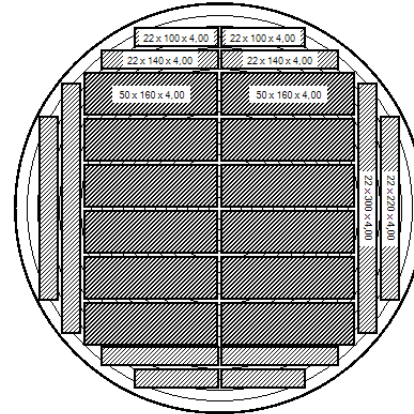

čepový průměr:	49,00 cm
objem výřezu:	0,8343 m³
délka výřezu:	4,0 m
množství suroviny v čepu:	24,187 plm
podíl suroviny ve skupině:	23,61 %
počet výřezů v čepu:	29,0 ks
tloušťka řeziva střed:	50 mm
šířky řeziva střed:	160 mm , 160 mm
řezivo v čepu celkem:	16,234 m³ 67,12 %
řezivo v čepu celkem střed:	11,132 m³ 46,02 %
řezivo v čepu celkem bok:	5,102 m³ 21,09 %
řezivo v čepu bok TAM:	2,653 m³ 10,97 %
řezivo v čepu bok ZPĚT:	2,449 m³ 10,13 %
piliny v čepu:	3,660 m³ 15,13 %
štěpky v čepu:	4,293 m³ 17,75 %
bok TAM:	bok ZPĚT:
22 mm x 300 mm x 4,0 m	22 mm x 140 mm x 4,0
22 mm x 220 mm x 4,0 m	22 mm x 100 mm x 4,0
---	---
---	22 mm x 140 mm x 4,0
---	22 mm x 100 mm x 4,0



Souhrnné informace o požezovém schématu

druh požezu:	DVOJITÁ PRIZMA	
skupina třídění suroviny:	47,00 cm	- 50,00 cm
pořezané množství suroviny:	102,440 plm	
počet pořezaných výřezů ve skupině:	126,1 ks	
tloušťka středového řeziva:	50 mm	
šířka středového řeziva:	160 mm	
druhá šířka středového řeziva:	160 mm	
délka středového řeziva:	4,00 m	
řezivo celkem:	69,762 m ³	68,10 %
řezivo celkem střed:	48,438 m ³	47,28 %
řezivo celkem bok:	21,325 m ³	20,82 %
řezivo celkem bok TAM:	11,280 m ³	11,01 %
řezivo celkem bok ZPĚT:	10,045 m ³	9,81 %
piliny celkem:	15,171 m ³	14,81 %
štěpky celkem:	17,507 m ³	17,09 %
počet desek středového řeziva ve výřezu:	6 ks	
celkový počet desek středového řeziva:	756,8 ks	

Jednotlivé čepy

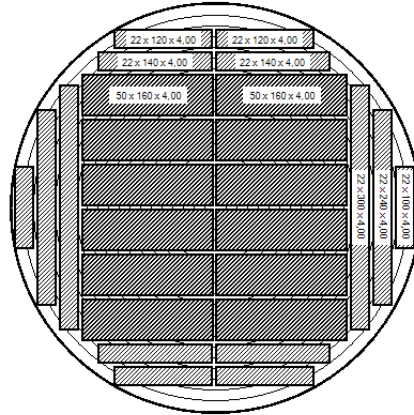

Souhrnná informace Předchozí čep Následující čep

čepový průměr:	50,00 cm
objem výřezu:	0,8678 m ³
délka výřezu:	4,0 m
množství suroviny v čepu:	21,342 plm
podíl suroviny ve skupině:	20,83 %
počet výřezů v čepu:	24,6 ks
tloušťka řeziva střed:	50 mm
šířky řeziva střed:	160 mm , 160 mm
řezivo v čepu celkem:	14,465 m ³ 67,78 %
řezivo v čepu celkem střed:	9,444 m ³ 44,25 %
řezivo v čepu celkem bok:	5,021 m ³ 23,53 %
řezivo v čepu bok TAM:	2,770 m ³ 12,98 %
řezivo v čepu bok ZPĚT:	2,251 m ³ 10,55 %
piliny v čepu:	3,341 m ³ 15,66 %
štěpky v čepu:	3,535 m ³ 16,56 %
bok TAM:	bok ZPĚT:
22 mm x 300 mm x 4,0 m	22 mm x 140 mm x 4,0
22 mm x 240 mm x 4,0 m	22 mm x 120 mm x 4,0
22 mm x 100 mm x 4,0 m	

	22 mm x 140 mm x 4,0
	22 mm x 120 mm x 4,0

Požez SM

- Technologie požezu
- Pilařská surovina
- Řezivo
- Řezivo optimalizace třídě
- Ceník řeziva
- Šířky bočního řeziva
- Nadměrky



DVOJITÁ PRIZMA

Souborné informace o pojezovém schématu

druh pojezu:	DVOJITÁ PRIZMA
skupina třídění suroviny:	44,00 cm - 46,00 cm
pojezové množství suroviny:	861,170 plm
počet pojezových výřezů ve skupině:	1219,0 ks
tloušťka středového řeziva:	140 mm
šířka středového řeziva:	140 mm
druhá šířka středového řeziva:	140 mm
délka středového řeziva:	4,00 m
řezivo celkem:	590,351 m ³ 68,55 %
řezivo celkem střed:	382,271 m ³ 44,39 %
řezivo celkem bok:	208,080 m ³ 24,16 %
řezivo celkem bok TAM:	111,071 m ³ 12,90 %
řezivo celkem bok ZPĚT:	97,009 m ³ 11,26 %
piliny celkem:	115,186 m ³ 13,38 %
štěpky celkem:	155,633 m ³ 18,07 %
počet desek středového řeziva ve výřezu:	2 ks
celkový počet desek středového řeziva:	2438,0 ks

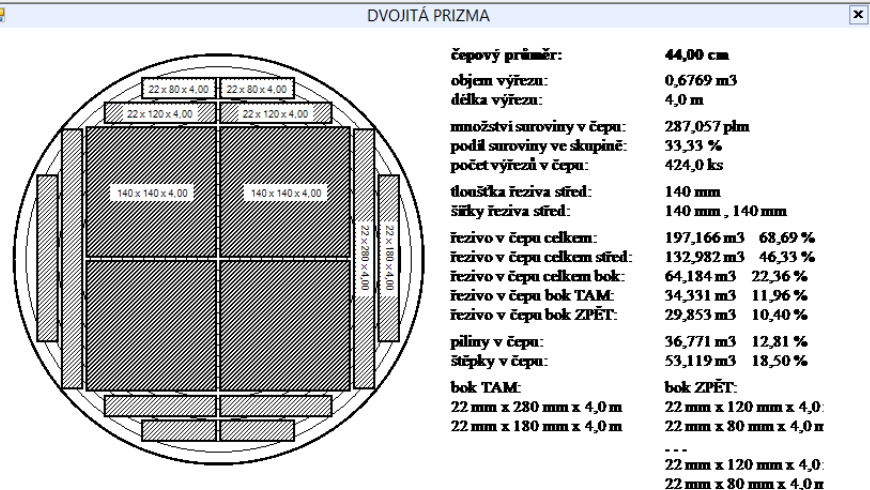

Rhombus EKO

- Technologie pojezu
- Pilařská surovina
- Řezivo
- Řezivo optimalizace třídě
- Centik řeziva
- Šířky bočního řeziva
- Nadměrky

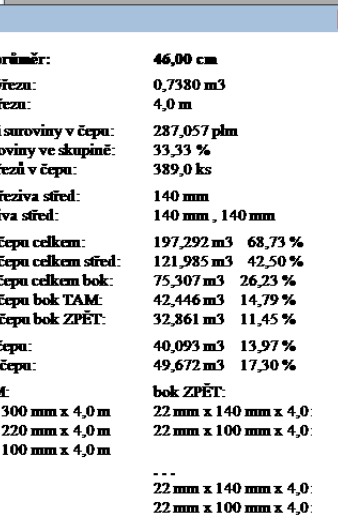
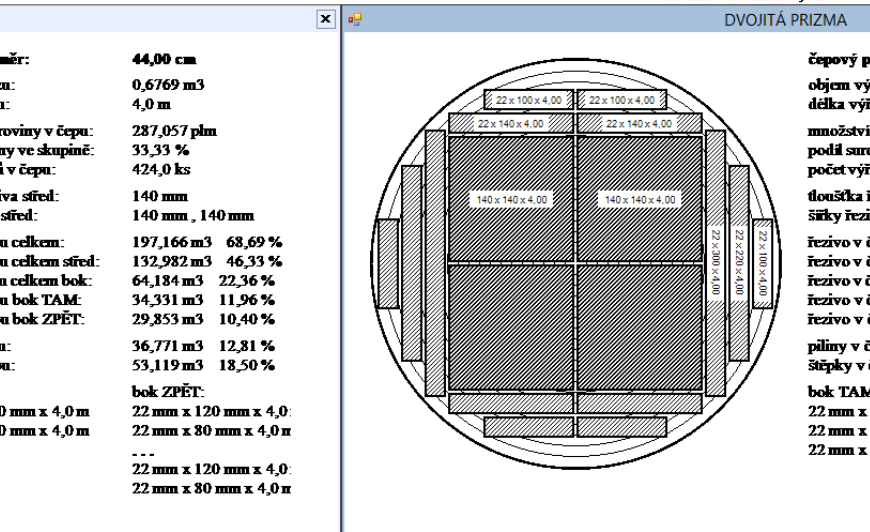
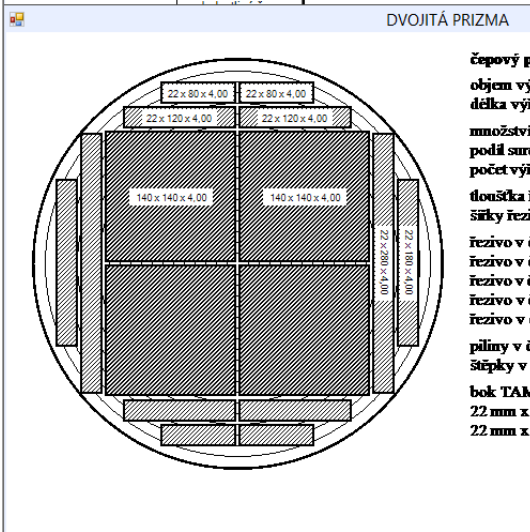

Souborné informace o pořezovém schématu

druh pořezu:	DVOJITÁ PRIZMA	
skupina třídění suroviny:	44,00 cm - 46,00 cm	
pořezané množství suroviny:	861,170 plm	
počet pořezaných výřezů ve skupině:	1219,0 ks	
tloušťka středového řeziva:	140 mm	
šířka středového řeziva:	140 mm	
druhá šířka středového řeziva:	140 mm	
délka středového řeziva:	4,00 m	
řezivo celkem:	590,351 m ³	68,55 %
řezivo celkem střed:	382,271 m ³	44,39 %
řezivo celkem bok:	208,080 m ³	24,16 %
řezivo celkem bok TAM:	111,071 m ³	12,90 %
řezivo celkem bok ZPĚT:	97,009 m ³	11,26 %
piliny celkem:	115,186 m ³	13,38 %
štěpky celkem:	155,633 m ³	18,07 %
počet desek středového řeziva ve výřez:	2 ks	
celkový počet desek středového řeziva:	2438,0 ks	

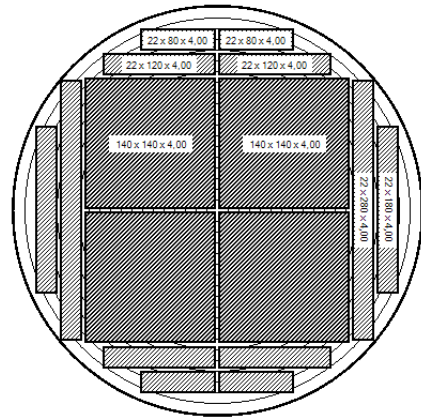

čepový průměr:	44,00 cm	
objem výřezu:	0,6769 m ³	
délka výřezu:	4,0 m	
množství suroviny v čepu:	287,057 plm	
podíl suroviny ve skupině:	33,33 %	
počet výřezů v čepu:	424,0 ks	
tloušťka řeziva střed:	140 mm	
šířky řeziva střed:	140 mm , 140 mm	
řezivo v čepu celkem:	197,166 m ³	68,69 %
řezivo v čepu celkem střed:	132,982 m ³	46,33 %
řezivo v čepu celkem bok:	64,184 m ³	22,36 %
řezivo v čepu bok TAM:	34,331 m ³	11,96 %
řezivo v čepu bok ZPĚT:	29,853 m ³	10,40 %
piliny v čepu:	36,771 m ³	12,81 %
štěpky v čepu:	53,119 m ³	18,50 %
bok TAM:	bok ZPĚT:	
22 mm x 280 mm x 4,0 m	22 mm x 120 mm x 4,0	
22 mm x 180 mm x 4,0 m	22 mm x 80 mm x 4,0 m	
---	---	
---	22 mm x 120 mm x 4,0	
---	22 mm x 80 mm x 4,0 m	

Pořez SM

- Technologie pořezu
- Pilařská surovina
- Řezivo
- Řezivo optimalizace třídě
- Čeník řeziva
- Šířky bočního řeziva
- Nadměrky

DVOJITÁ PRIZMA

čepový průměr:	45,00 cm	
objem výřezu:	0,7071 m ³	
délka výřezu:	4,0 m	
množství suroviny v čepu:	287,057 plm	
podíl suroviny ve skupině:	33,33 %	
počet výřezů v čepu:	405,9 ks	
tloušťka řeziva střed:	140 mm	
šířky řeziva střed:	140 mm , 140 mm	
řezivo v čepu celkem:	195,893 m ³	68,24 %
řezivo v čepu celkem střed:	127,304 m ³	44,35 %
řezivo v čepu celkem bok:	68,588 m ³	23,89 %
řezivo v čepu bok TAM:	34,294 m ³	11,95 %
řezivo v čepu bok ZPĚT:	34,294 m ³	11,95 %
piliny v čepu:	38,322 m ³	13,35 %
štěpky v čepu:	52,842 m ³	18,41 %
bok TAM:	bok ZPĚT:	
22 mm x 280 mm x 4,0 m	22 mm x 140 mm x 4,0	
22 mm x 200 mm x 4,0 m	22 mm x 100 mm x 4,0	
---	---	
---	22 mm x 140 mm x 4,0	
---	22 mm x 100 mm x 4,0	

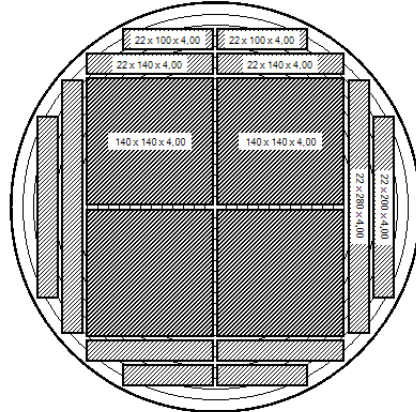

čepový průměr:	46,00 cm	
objem výřezu:	0,7380 m ³	
délka výřezu:	4,0 m	
množství suroviny v čepu:	287,057 plm	
podíl suroviny ve skupině:	33,33 %	
počet výřezů v čepu:	389,0 ks	
tloušťka řeziva střed:	140 mm	
šířky řeziva střed:	140 mm , 140 mm	
řezivo v čepu celkem:	197,292 m ³	68,73 %
řezivo v čepu celkem střed:	121,985 m ³	42,50 %
řezivo v čepu celkem bok:	75,307 m ³	26,23 %
řezivo v čepu bok TAM:	42,446 m ³	14,79 %
řezivo v čepu bok ZPĚT:	32,861 m ³	11,45 %
piliny v čepu:	40,093 m ³	13,97 %
štěpky v čepu:	49,672 m ³	17,30 %
bok TAM:	bok ZPĚT:	
22 mm x 300 mm x 4,0 m	22 mm x 140 mm x 4,0	
22 mm x 220 mm x 4,0 m	22 mm x 100 mm x 4,0	
22 mm x 100 mm x 4,0 m	---	
---	22 mm x 140 mm x 4,0	
---	22 mm x 100 mm x 4,0	

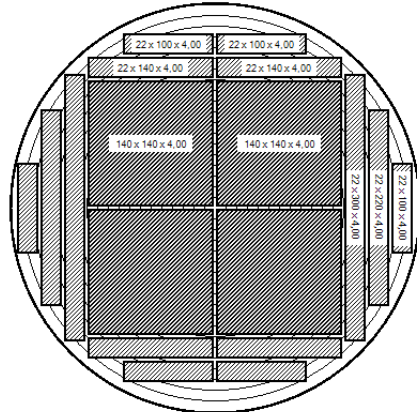

čepový průměr:	46,00 cm	
objem výřezu:	0,7380 m ³	
délka výřezu:	4,0 m	
množství suroviny v čepu:	287,057 plm	
podíl suroviny ve skupině:	33,33 %	
počet výřezů v čepu:	389,0 ks	
tloušťka řeziva střed:	140 mm	
šířky řeziva střed:	140 mm , 140 mm	
řezivo v čepu celkem:	197,292 m ³	68,73 %
řezivo v čepu celkem střed:	121,985 m ³	42,50 %
řezivo v čepu celkem bok:	75,307 m ³	26,23 %
řezivo v čepu bok TAM:	42,446 m ³	14,79 %
řezivo v čepu bok ZPĚT:	32,861 m ³	11,45 %
piliny v čepu:	40,093 m ³	13,97 %
štěpky v čepu:	49,672 m ³	17,30 %
bok TAM:	bok ZPĚT:	
22 mm x 300 mm x 4,0 m	22 mm x 140 mm x 4,0	
22 mm x 220 mm x 4,0 m	22 mm x 100 mm x 4,0	
22 mm x 100 mm x 4,0 m	---	
---	22 mm x 140 mm x 4,0	
---	22 mm x 100 mm x 4,0	



PRIZMA

Souhrnné informace o požezovém schématu

druh požezu:	PRIZMA	
skupina třídění suroviny:	25,00 cm - 26,00 cm	
pořezané množství suroviny:	576,960 pln	
počet pořezaných výřezů ve skupině:	2452,3 ks	
tloušťka středového řeziva:	80 mm	
šířka středového řeziva:	160 mm	
délka středového řeziva:	4,00 m	
řezivo celkem:	354,061 m ³	61,37 %
řezivo celkem střed:	251,119 m ³	43,52 %
řezivo celkem bok:	102,943 m ³	17,84 %
řezivo celkem bok TAM:	55,787 m ³	9,67 %
řezivo celkem bok ZPĚT:	47,155 m ³	8,17 %
piliny celkem:	93,122 m ³	16,14 %
štěpky celkem:	129,776 m ³	22,49 %
počet desek středového řeziva ve výřezu:	2 ks	
celkový počet desek středového řeziva:	4904,7 ks	

Jednotlivé čepy

PRIZMA

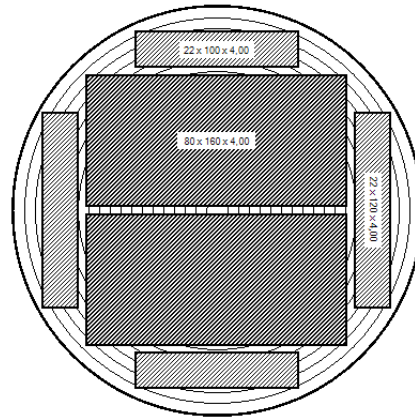

čepový průměr:	25,00 cm	
objem výřezu:	0,2270 m ³	
délka výřezu:	4,0 m	
množství suroviny v čepu:	299,164 pln	
podíl suroviny ve skupině:	51,85 %	
počet výřezů v čepu:	1317,6 ks	
tloušťka řeziva střed:	80 mm	
šířka řeziva střed:	160 mm	
řezivo v čepu celkem:	185,942 m ³	62,15 %
řezivo v čepu celkem střed:	134,924 m ³	45,10 %
řezivo v čepu celkem bok:	51,018 m ³	17,05 %
řezivo v čepu bok TAM:	27,828 m ³	9,30 %
řezivo v čepu bok ZPĚT:	23,190 m ³	7,75 %
piliny v čepu:	47,285 m ³	15,81 %
štěpky v čepu:	65,937 m ³	22,04 %
bok TAM:	bok ZPĚT:	
22 mm x 120 mm x 4,0 m	22 mm x 100 mm x 4,0 m	

PRIZMA

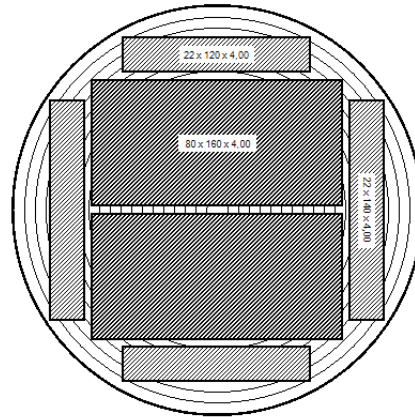

čepový průměr:	26,00 cm	
objem výřezu:	0,2448 m ³	
délka výřezu:	4,0 m	
množství suroviny v čepu:	277,796 pln	
podíl suroviny ve skupině:	48,15 %	
počet výřezů v čepu:	1134,7 ks	
tloušťka řeziva střed:	80 mm	
šířka řeziva střed:	160 mm	
řezivo v čepu celkem:	168,119 m ³	60,52 %
řezivo v čepu celkem střed:	116,194 m ³	41,83 %
řezivo v čepu celkem bok:	51,924 m ³	18,69 %
řezivo v čepu bok TAM:	27,959 m ³	10,06 %
řezivo v čepu bok ZPĚT:	23,965 m ³	8,63 %
piliny v čepu:	45,837 m ³	16,50 %
štěpky v čepu:	63,839 m ³	22,98 %
bok TAM:	bok ZPĚT:	
22 mm x 140 mm x 4,0 m	22 mm x 120 mm x 4,0 m	

Souhrnné informace

Předchozí čep

Následující čep

Pořez SM



Souhrnné informace o požezovém schématu

druh požezu:	DVOJITÁ PRIZMA
skupina třídění suroviny:	37,00 cm - 39,00 cm
požezané množství suroviny:	178,960 plm
počet požezaných výřezů ve skupině:	352,2 ks
tloušťka středového řeziva:	80 mm
šířka středového řeziva:	160 mm
dráhá šířka středového řeziva:	160 mm
délka středového řeziva:	4,00 m
řezivo celkem:	116,554 m ³ 65,13 %
řezivo celkem střed:	72,137 m ³ 40,31 %
řezivo celkem bok:	44,417 m ³ 24,82 %
řezivo celkem bok TAM:	1,508 m ³ 0,84 %
řezivo celkem bok ZPĚT:	42,909 m ³ 23,98 %
piliny celkem:	25,132 m ³ 14,04 %
štěpky celkem:	37,274 m ³ 20,83 %
počet desek středového řeziva ve výřezu:	2 ks
celkový počet desek středového řeziva:	704,5 ks

Jednotlivé čepy

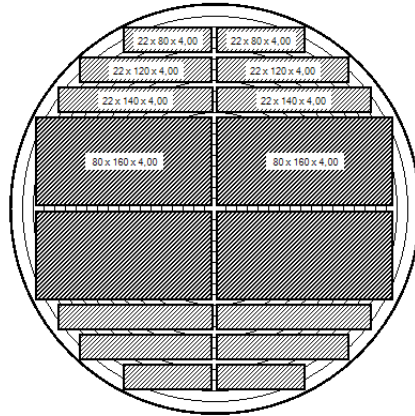

čepový průměr:	37,00 cm
objem výřezu:	0,4838 m³
délka výřezu:	4,0 m
množství suroviny v čepu:	61,948 plm
podíl suroviny ve skupině:	34,62 %
počet výřezů v čepu:	128,1 ks
tloušťka řeziva střed:	80 mm
šířky řeziva střed:	160 mm , 160 mm
řezivo v čepu celkem:	41,552 m³ 67,08 %
řezivo v čepu celkem střed:	26,226 m³ 42,34 %
řezivo v čepu celkem bok:	15,326 m³ 24,74 %
řezivo v čepu bok TAM:	0,000 m³ 0,00 %
řezivo v čepu bok ZPĚT:	15,326 m³ 24,74 %
piliny v čepu:	8,133 m³ 13,13 %
štěpky v čepu:	12,262 m³ 19,79 %
bok TAM:	bok ZPĚT:
	22 mm x 140 mm x 4,0:
	22 mm x 120 mm x 4,0:
	22 mm x 80 mm x 4,0 m

	22 mm x 140 mm x 4,0:
	22 mm x 120 mm x 4,0:

Požez SH

- Technologie požezu
- Pilařská surovina
- Řezivo
- Řezivo optimalizace třídě
- ceník řeziva
- Šířky bočního řeziva
- Nadměry

DVOJITÁ PRIZMA

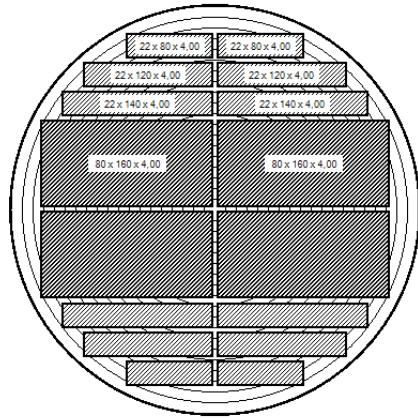

čepový průměr:	38,00 cm
objem výřezu:	0,5094 m³
délka výřezu:	4,0 m
množství suroviny v čepu:	59,653 plm
podíl suroviny ve skupině:	33,33 %
počet výřezů v čepu:	117,1 ks
tloušťka řeziva střed:	80 mm
šířky řeziva střed:	160 mm , 160 mm
řezivo v čepu celkem:	37,998 m³ 63,70 %
řezivo v čepu celkem střed:	23,983 m³ 40,20 %
řezivo v čepu celkem bok:	14,015 m³ 23,49 %
řezivo v čepu bok TAM:	0,000 m³ 0,00 %
řezivo v čepu bok ZPĚT:	14,015 m³ 23,49 %
piliny v čepu:	8,372 m³ 14,03 %
štěpky v čepu:	13,283 m³ 22,27 %
bok TAM:	bok ZPĚT:
	22 mm x 140 mm x 4,0:
	22 mm x 120 mm x 4,0:
	22 mm x 80 mm x 4,0 m

	22 mm x 140 mm x 4,0:
	22 mm x 120 mm x 4,0:
	22 mm x 80 mm x 4,0 m

DVOJITÁ PRIZMA

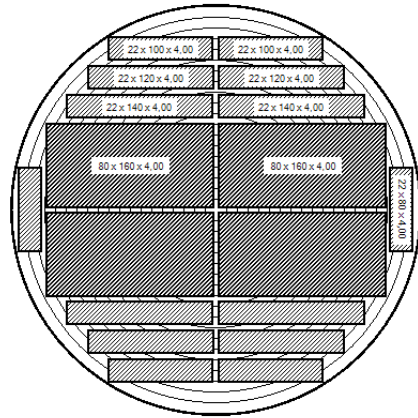

čepový průměr:	39,00 cm
objem výřezu:	0,5357 m³
délka výřezu:	4,0 m
množství suroviny v čepu:	57,359 plm
podíl suroviny ve skupině:	32,05 %
počet výřezů v čepu:	107,1 ks
tloušťka řeziva střed:	80 mm
šířky řeziva střed:	160 mm , 160 mm
řezivo v čepu celkem:	37,004 m³ 64,51 %
řezivo v čepu celkem střed:	21,928 m³ 38,23 %
řezivo v čepu celkem bok:	15,076 m³ 26,28 %
řezivo v čepu bok TAM:	1,508 m³ 2,63 %
řezivo v čepu bok ZPĚT:	13,568 m³ 23,65 %
piliny v čepu:	8,627 m³ 15,04 %
štěpky v čepu:	11,728 m³ 20,45 %
bok TAM:	bok ZPĚT:
	22 mm x 80 mm x 4,0 m
	22 mm x 140 mm x 4,0:
	22 mm x 120 mm x 4,0:
	22 mm x 100 mm x 4,0:

	22 mm x 140 mm x 4,0:
	22 mm x 120 mm x 4,0:
	22 mm x 100 mm x 4,0:

PRIZMA

Souhrnné informace o požezovém schématu

druh požezu: PRIZMA

skupina třídění suroviny: 25,00 cm - 26,00 cm

pořezané množství suroviny: 180,760 plm

počet pořezaných výřezů ve skupině: 768,3 ks

tloušťka středového řeziva: 40 mm

šířka středového řeziva: 160 mm

délka středového řeziva: 4,00 m

řezivo celkem: 109,473 m³ 60,56 %

řezivo celkem střed: 78,675 m³ 43,52 %

řezivo celkem bok: 30,799 m³ 17,04 %

řezivo celkem bok TAM: 17,478 m³ 9,67 %

řezivo celkem bok ZPĚT: 13,321 m³ 7,37 %

piliny celkem: 32,652 m³ 18,06 %

štěpky celkem: 38,635 m³ 21,37 %

počet desek středového řeziva ve výřezu: 4 ks

celkový počet desek středového řeziva: 3073,2 ks

Jednotlivé čepy

PRIZMA

čepový průměr: 25,00 cm

objem výřezu: 0,2270 m³

délka výřezu: 4,0 m

množství suroviny v čepu: 93,727 plm

podíl suroviny ve skupině: 51,85 %

počet výřezů v čepu: 412,8 ks

tloušťka řeziva střed: 40 mm

šířka řeziva střed: 160 mm

řezivo v čepu celkem: 56,802 m³ 60,60 %

řezivo v čepu celkem střed: 42,271 m³ 45,10 %

řezivo v čepu celkem bok: 14,531 m³ 15,50 %

řezivo v čepu bok TAM: 8,718 m³ 9,30 %

řezivo v čepu bok ZPĚT: 5,812 m³ 6,20 %

piliny v čepu: 16,636 m³ 17,75 %

štěpky v čepu: 20,289 m³ 21,65 %

bok TAM: 22 mm x 120 mm x 4,0 m

bok ZPĚT: 22 mm x 80 mm x 4,0 m

PRIZMA

čepový průměr: 26,00 cm

objem výřezu: 0,2448 m³

délka výřezu: 4,0 m

množství suroviny v čepu: 87,033 plm

podíl suroviny ve skupině: 48,15 %

počet výřezů v čepu: 355,5 ks

tloušťka řeziva střed: 40 mm

šířka řeziva střed: 160 mm

řezivo v čepu celkem: 52,671 m³ 60,52 %

řezivo v čepu celkem střed: 36,403 m³ 41,83 %

řezivo v čepu celkem bok: 16,268 m³ 18,69 %

řezivo v čepu bok TAM: 8,760 m³ 10,06 %

řezivo v čepu bok ZPĚT: 7,508 m³ 8,63 %

piliny v čepu: 16,016 m³ 18,40 %

štěpky v čepu: 18,346 m³ 21,08 %

bok TAM: 22 mm x 140 mm x 4,0 m

bok ZPĚT: 22 mm x 120 mm x 4,0 m

Souhrnné informace Předchozí čep Následující čep

Požez SM

- Technologie požezu
- Pilařská surovina
- Řezivo
- Řezivo optimalizace třídění
- Čeník řeziva
- Šířky bočního řeziva
- Nadměrky

DVOJITÁ PRIZMA

Souborné informace o požezovém schématu

druh požezu: **DVOJITÁ PRIZMA**

skupina třídění suroviny: 40,00 cm - 43,00 cm

pořezané množství suroviny: 152,410 plm

počet pořezaných výřezů ve skupině: 252,7 ks

tloušťka středového řeziva: 40 mm

šířka středového řeziva: 160 mm

druhá šířka středového řeziva: 160 mm

délka středového řeziva: 4,00 m

řezivo celkem:	97,749 m ³	64,14 %
řezivo celkem střed:	64,699 m ³	42,45 %
řezivo celkem bok:	33,049 m ³	21,68 %
řezivo celkem bok TAM:	7,044 m ³	4,62 %
řezivo celkem bok ZPĚT:	26,005 m ³	17,06 %

piliny celkem:	24,038 m ³	15,77 %
štěpky celkem:	30,623 m ³	20,09 %

počet desek středového řeziva ve výřezu: 5 ks

celkový počet desek středového řeziva: 1263,7 ks

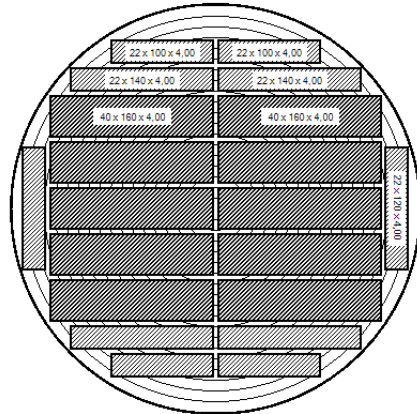

DVOJITÁ PRIZMA

čepový průměr: 40,00 cm

objem výřezu: 0,5627 m³

délka výřezu: 4,0 m

množství suroviny v čepu: 38,103 plm

podíl suroviny ve skupině: 25,00 %

počet výřezů v čepu: 67,7 ks

tloušťka řeziva střed: 40 mm

šířky řeziva střed: 160 mm , 160 mm

řezivo v čepu celkem: 24,487 m³ 64,27 %

řezivo v čepu celkem střed: 17,336 m³ 45,50 %

řezivo v čepu celkem bok: 7,151 m³ 18,77 %

řezivo v čepu bok TAM: 1,430 m³ 3,75 %

řezivo v čepu bok ZPĚT: 5,721 m³ 15,01 %

piliny v čepu: 6,166 m³ 16,18 %

štěpky v čepu: 7,449 m³ 19,55 %

bok TAM: 22 mm x 120 mm x 4,0 m

bok ZPĚT: 22 mm x 140 mm x 4,0 m
22 mm x 100 mm x 4,0 m

22 mm x 140 mm x 4,0 m
22 mm x 100 mm x 4,0 m

Požez SH

- Technologie požezu
- Pilařská surovina
- Řezivo
- Řezivo optimalizace třídě
- Centik řeziva
- Šířky bočního řeziva
- Nadměrky

DVOJITÁ PRIZMA

čepový průměr: 41,00 cm

objem výřezu: 0,5903 m³

délka výřezu: 4,0 m

množství suroviny v čepu: 38,103 plm

podíl suroviny ve skupině: 25,00 %

počet výřezů v čepu: 64,6 ks

tloušťka řeziva střed: 40 mm

šířky řeziva střed: 160 mm , 160 mm

řezivo v čepu celkem: 23,569 m³ 61,86 %

řezivo v čepu celkem střed: 16,525 m³ 43,37 %

řezivo v čepu celkem bok: 7,044 m³ 18,49 %

řezivo v čepu bok TAM: 1,591 m³ 4,17 %

řezivo v čepu bok ZPĚT: 5,453 m³ 14,31 %

piliny v čepu: 5,617 m³ 14,74 %

štěpky v čepu: 8,916 m³ 23,40 %

bok TAM: 22 mm x 140 mm x 4,0 m

bok ZPĚT: 22 mm x 140 mm x 4,0 m
22 mm x 100 mm x 4,0 m

22 mm x 140 mm x 4,0 m
22 mm x 100 mm x 4,0 m

DVOJITÁ PRIZMA

čepový průměr: 42,00 cm

objem výřezu: 0,6185 m³

délka výřezu: 4,0 m

množství suroviny v čepu: 38,103 plm

podíl suroviny ve skupině: 25,00 %

počet výřezů v čepu: 61,6 ks

tloušťka řeziva střed: 40 mm

šířky řeziva střed: 160 mm , 160 mm

řezivo v čepu celkem: 25,095 m³ 65,86 %

řezivo v čepu celkem střed: 15,771 m³ 41,39 %

řezivo v čepu celkem bok: 9,324 m³ 24,47 %

řezivo v čepu bok TAM: 1,952 m³ 5,12 %

řezivo v čepu bok ZPĚT: 7,373 m³ 19,35 %

piliny v čepu: 6,013 m³ 15,78 %

štěpky v čepu: 6,995 m³ 18,36 %

bok TAM: 22 mm x 130 mm x 4,0 m

bok ZPĚT: 22 mm x 140 mm x 4,0 m
22 mm x 120 mm x 4,0 m
22 mm x 80 mm x 4,0 m

22 mm x 140 mm x 4,0 m
22 mm x 120 mm x 4,0 m
22 mm x 80 mm x 4,0 m



DVOJITÁ PRIZMA

Souhrnné informace o pořezovém schématu

druh pořezu:	DVOJITÁ PRIZMA	
skupina třídění suroviny:	40,00 cm - 43,00 cm	
pořezané množství suroviny:	152,410 plm	
počet pořezaných výřezů ve skupině:	252,7 ks	
tloušťka středového řeziva:	40 mm	
šířka středového řeziva:	160 mm	
druhá šířka středového řeziva:	160 mm	
délka středového řeziva:	4,00 m	
řezivo celkem:	97,749 m ³	64,14 %
řezivo celkem střed:	64,699 m ³	42,45 %
řezivo celkem bok:	33,049 m ³	21,68 %
řezivo celkem bok TAM:	7,044 m ³	4,62 %
řezivo celkem bok ZPĚT:	26,005 m ³	17,06 %
piliny celkem:	24,038 m ³	15,77 %
štěpky celkem:	30,623 m ³	20,09 %
počet desek středového řeziva ve výřezu:	5 ks	
celkový počet desek středového řeziva:	1263,7 ks	

Jednotlivé čepy

DVOJITÁ PRIZMA

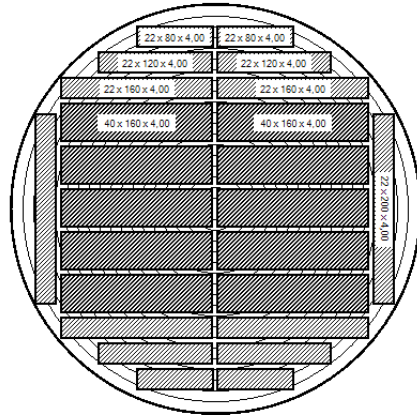

čepový průměr:	43,00 cm
objem výřezu:	0,6474 m ³
délka výřezu:	4,0 m
množství suroviny v čepu:	38,103 plm
podíl suroviny ve skupině:	25,00 %
počet výřezů v čepu:	58,9 ks
tloušťka řeziva střed:	40 mm
šířky řeziva střed:	160 mm , 160 mm
řezivo v čepu celkem:	24,597 m ³ 64,55 %
řezivo v čepu celkem střed:	15,067 m ³ 39,54 %
řezivo v čepu celkem bok:	9,530 m ³ 25,01 %
řezivo v čepu bok TAM:	2,072 m ³ 5,44 %
řezivo v čepu bok ZPĚT:	7,458 m ³ 19,57 %
piliny v čepu:	6,242 m ³ 16,38 %
štěpky v čepu:	7,264 m ³ 19,06 %
bok TAM:	bok ZPĚT:
22 mm x 200 mm x 4,0 m	22 mm x 160 mm x 4,0
	22 mm x 120 mm x 4,0
	22 mm x 80 mm x 4,0 m

	22 mm x 160 mm x 4,0
	22 mm x 120 mm x 4,0
	22 mm x 80 mm x 4,0 m

Souhrnná informace

Předchozí čep

Následující čep

Pořez SM



DVOJITÁ PRIZMA

Souhrnné informace o požezovém schématu

druh požezu: DVOJITÁ PRIZMA

skupina třídění suroviny: 44,00 cm - 46,00 cm

pořezané množství suroviny: 403,020 plm

počet pořezaných výřezů ve skupině: 570,5 ks

tloušťka středového řeziva: 40 mm

šířka středového řeziva: 160 mm

druhá šířka středového řeziva: 160 mm

délka středového řeziva: 4,00 m

řezivo celkem: 265,005 m³ 65,75 %

řezivo celkem střed: 175,249 m³ 43,48 %

řezivo celkem bok: 89,757 m³ 22,27 %

řezivo celkem bok TAM: 32,537 m³ 8,07 %

řezivo celkem bok ZPĚT: 57,220 m³ 14,20 %

piliny v čepu: 63,402 m³ 15,73 %

štěpky celkem: 74,613 m³ 18,51 %

počet desek středového řeziva ve výřezu: 6 ks

celkový počet desek středového řeziva: 3422,8 ks

DVOJITÁ PRIZMA

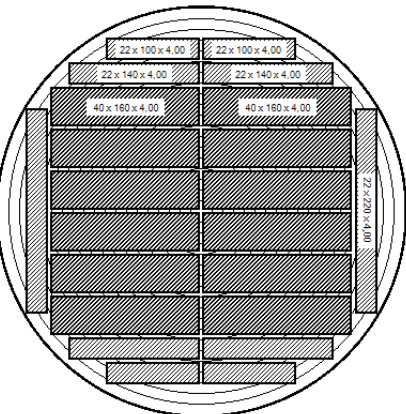

čepový průměr: 44,00 cm

objem výřezu: 0,6769 m³

délka výřezu: 4,0 m

množství suroviny v čepu: 134,340 plm

podíl suroviny ve skupině: 33,33 %

počet výřezů v čepu: 198,5 ks

tloušťka řeziva střed: 40 mm

šířky řeziva střed: 160 mm , 160 mm

řezivo v čepu celkem: 85,413 m³ 63,58 %

řezivo v čepu celkem střed: 60,964 m³ 45,38 %

řezivo v čepu celkem bok: 24,449 m³ 18,20 %

řezivo v čepu bok TAM: 7,684 m³ 5,72 %

řezivo v čepu bok ZPĚT: 16,765 m³ 12,48 %

piliny v čepu: 21,739 m³ 16,18 %

štěpky v čepu: 27,187 m³ 20,24 %

bok TAM: 22 mm x 220 mm x 4,0 m

bok ZPĚT: 22 mm x 140 mm x 4,0 m
22 mm x 100 mm x 4,0 m

22 mm x 140 mm x 4,0 m
22 mm x 100 mm x 4,0 m

Požez SM

- Technologie požezu
- Pilařská surovina
- Řezivo
- Řezivo optimalizace třídě
- ceník řeziva
- Šířky bočního řeziva
- Nadměrky

DVOJITÁ PRIZMA

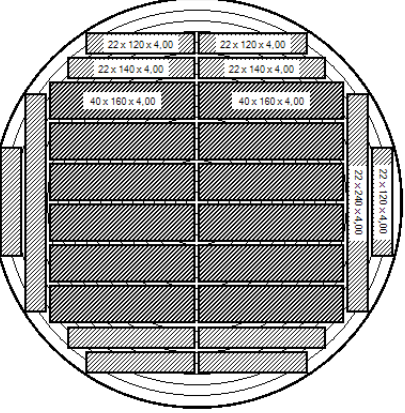

čepový průměr: 45,00 cm

objem výřezu: 0,7071 m³

délka výřezu: 4,0 m

množství suroviny v čepu: 134,340 plm

podíl suroviny ve skupině: 33,33 %

počet výřezů v čepu: 190,0 ks

tloušťka řeziva střed: 40 mm

šířky řeziva střed: 160 mm , 160 mm

řezivo v čepu celkem: 87,785 m³ 65,35 %

řezivo v čepu celkem střed: 58,361 m³ 43,44 %

řezivo v čepu celkem bok: 29,424 m³ 21,90 %

řezivo v čepu bok TAM: 12,037 m³ 8,96 %

řezivo v čepu bok ZPĚT: 17,387 m³ 12,94 %

piliny v čepu: 20,284 m³ 15,10 %

štěpky v čepu: 26,271 m³ 19,56 %

bok TAM: 22 mm x 240 mm x 4,0 m
22 mm x 120 mm x 4,0 m

bok ZPĚT: 22 mm x 140 mm x 4,0 m
22 mm x 120 mm x 4,0 m

22 mm x 140 mm x 4,0 m
22 mm x 120 mm x 4,0 m

DVOJITÁ PRIZMA

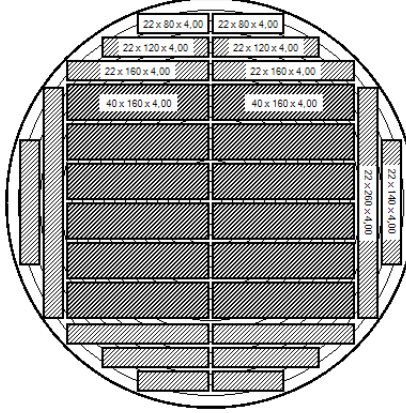

čepový průměr: 46,00 cm

objem výřezu: 0,7380 m³

délka výřezu: 4,0 m

množství suroviny v čepu: 134,340 plm

podíl suroviny ve skupině: 33,33 %

počet výřezů v čepu: 182,0 ks

tloušťka řeziva střed: 40 mm

šířky řeziva střed: 160 mm , 160 mm

řezivo v čepu celkem: 91,807 m³ 68,34 %

řezivo v čepu celkem střed: 55,923 m³ 41,63 %

řezivo v čepu celkem bok: 35,884 m³ 26,71 %

řezivo v čepu bok TAM: 12,816 m³ 9,54 %

řezivo v čepu bok ZPĚT: 23,068 m³ 17,17 %

piliny v čepu: 21,379 m³ 15,91 %

štěpky v čepu: 21,155 m³ 15,75 %

bok TAM: 22 mm x 260 mm x 4,0 m
22 mm x 140 mm x 4,0 m

bok ZPĚT: 22 mm x 160 mm x 4,0 m
22 mm x 120 mm x 4,0 m
22 mm x 80 mm x 4,0 m

22 mm x 160 mm x 4,0 m
22 mm x 120 mm x 4,0 m
22 mm x 80 mm x 4,0 m

Souborné informace o požezovém schématu

druh požezu:	DVOJITÁ PRIZMA	
skupina třídění suroviny:	32,00 cm - 33,00 cm	
pořezané množství suroviny:	458,990 plm	
počet pořezaných výřezů ve skupině:	1221,6 ks	
tloušťka středového řeziva:	50 mm	
šířka středového řeziva:	135 mm	
druhá šířka středového řeziva:	135 mm	
délka středového řeziva:	4,00 m	
řezivo celkem:	279,304 m ³	60,85 %
řezivo celkem střed:	197,893 m ³	43,11 %
řezivo celkem bok:	81,411 m ³	17,74 %
řezivo celkem bok TAM:	0,000 m ³	0,00 %
řezivo celkem bok ZPĚT:	81,411 m ³	17,74 %
piliny celkem:	71,749 m ³	15,63 %
štěpky celkem:	107,936 m ³	23,52 %
počet desek středového řeziva ve výřez:	3 ks	
celkový počet desek středového řeziva:	3664,7 ks	

Jednotlivé čepy

DVOJITÁ PRIZMA

čepový průměr:	32,00 cm
objem výřezu:	0,3653 m ³
délka výřezu:	4,0 m
množství suroviny v čepu:	237,995 plm
podíl suroviny ve skupině:	51,85 %
počet výřezů v čepu:	651,5 ks
tloušťka řeziva střed:	50 mm
šířky řeziva střed:	135 mm , 135 mm
řezivo v čepu celkem:	146,825 m ³ 61,69 %
řezivo v čepu celkem střed:	105,545 m ³ 44,35 %
řezivo v čepu celkem bok:	41,280 m ³ 17,34 %
řezivo v čepu bok TAM:	0,000 m ³ 0,00 %
řezivo v čepu bok ZPĚT:	41,280 m ³ 17,34 %
piliny v čepu:	36,353 m ³ 15,27 %
štěpky v čepu:	54,816 m ³ 23,03 %
bok TAM:	bok ZPĚT:
	22 mm x 100 mm x 4,0
	22 mm x 80 mm x 4,0 m

	22 mm x 100 mm x 4,0
	22 mm x 80 mm x 4,0 m

DVOJITÁ PRIZMA

čepový průměr:	33,00 cm
objem výřezu:	0,3877 m ³
délka výřezu:	4,0 m
množství suroviny v čepu:	220,995 plm
podíl suroviny ve skupině:	48,15 %
počet výřezů v čepu:	570,0 ks
tloušťka řeziva střed:	50 mm
šířky řeziva střed:	135 mm , 135 mm
řezivo v čepu celkem:	132,479 m ³ 59,95 %
řezivo v čepu celkem střed:	92,348 m ³ 41,79 %
řezivo v čepu celkem bok:	40,131 m ³ 18,16 %
řezivo v čepu bok TAM:	0,000 m ³ 0,00 %
řezivo v čepu bok ZPĚT:	40,131 m ³ 18,16 %
piliny v čepu:	35,396 m ³ 16,02 %
štěpky v čepu:	53,120 m ³ 24,04 %
bok TAM:	bok ZPĚT:
	22 mm x 120 mm x 4,0
	22 mm x 80 mm x 4,0 m

	22 mm x 120 mm x 4,0
	22 mm x 80 mm x 4,0 m

Požez SM

- Technologie požezu
- Pilařská surovina
- Řezivo
- Řezivo optimalizace třídě
- ceník řeziva
- Šířky bočního řeziva
- Nadměrky

DVOJITÁ PRIZMA

Souborné informace o požezovém schématu

druh pořezu:	DVOJITÁ PRIZMA	
skupina třídění suroviny:	37,00 cm - 39,00 cm	
pořezané množství suroviny:	126,030 plm	
počet pořezaných výřezů ve skupině:	248,1 ks	
tloušťka středového řeziva:	50 mm	
šířka středového řeziva:	135 mm	
druhá šířka středového řeziva:	135 mm	
délka středového řeziva:	4,00 m	
řezivo celkem:	79,380 m ³	62,99 %
řezivo celkem střed:	53,580 m ³	42,51 %
řezivo celkem bok:	25,800 m ³	20,47 %
řezivo celkem bok TAM:	7,806 m ³	6,19 %
řezivo celkem bok ZPĚT:	17,994 m ³	14,28 %
piliny celkem:	20,099 m ³	15,95 %
štěpky celkem:	26,551 m ³	21,07 %
počet desek středového řeziva ve výřezu:	4 ks	
celkový počet desek středového řeziva:	992,2 ks	

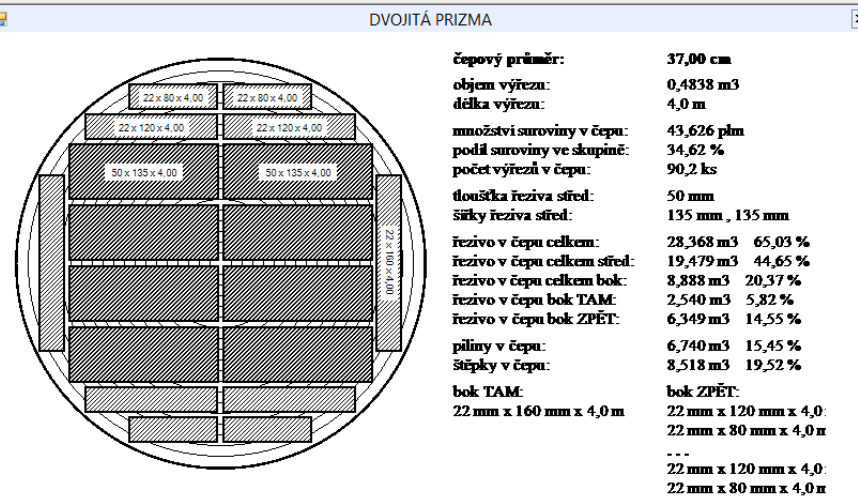

Požez SH

- Technologie pořezu
- Pilařská surovina
- Řezivo
- Řezivo optimalizace třídě
- ceník řeziva
- Šířky bočního řeziva
- Nadměrky

DVOJITÁ PRIZMA

Jednotlivé čepu

čepový průměr:	38,00 cm
objem výřezu:	0,5094 m ³
délka výřezu:	4,0 m
množství suroviny v čepu:	42,010 plm
podíl suroviny ve skupině:	33,33 %
počet výřezů v čepu:	82,5 ks
tloušťka řeziva střed:	50 mm
šířky řeziva střed:	135 mm , 135 mm
řezivo v čepu celkem:	26,232 m ³ 62,44 %
řezivo v čepu celkem střed:	17,813 m ³ 42,40 %
řezivo v čepu celkem bok:	8,418 m ³ 20,04 %
řezivo v čepu bok TAM:	2,613 m ³ 6,22 %
řezivo v čepu bok ZPĚT:	5,806 m ³ 13,82 %
piliny v čepu:	6,728 m ³ 16,02 %
štěpky v čepu:	9,050 m ³ 21,54 %
bok TAM:	bok ZPĚT:
22 mm x 180 mm x 4,0 m	22 mm x 120 mm x 4,0
	22 mm x 80 mm x 4,0 m

	22 mm x 120 mm x 4,0
	22 mm x 80 mm x 4,0 m

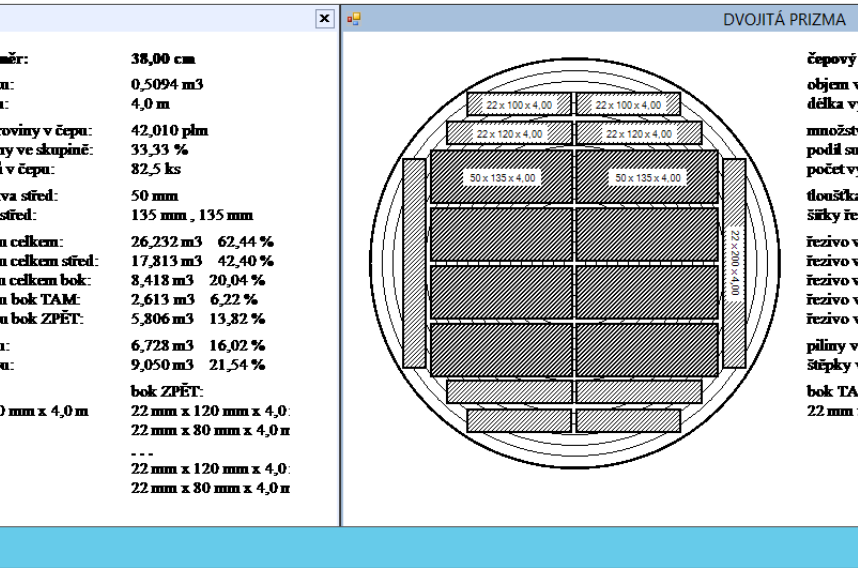

DVOJITÁ PRIZMA

čepový průměr:	39,00 cm
objem výřezu:	0,5357 m ³
délka výřezu:	4,0 m
množství suroviny v čepu:	40,394 plm
podíl suroviny ve skupině:	32,05 %
počet výřezů v čepu:	75,4 ks
tloušťka řeziva střed:	50 mm
šířky řeziva střed:	135 mm , 135 mm
řezivo v čepu celkem:	24,781 m ³ 61,35 %
řezivo v čepu celkem střed:	16,287 m ³ 40,32 %
řezivo v čepu celkem bok:	8,494 m ³ 21,03 %
řezivo v čepu bok TAM:	2,654 m ³ 6,57 %
řezivo v čepu bok ZPĚT:	5,839 m ³ 14,46 %
piliny v čepu:	6,631 m ³ 16,41 %
štěpky v čepu:	8,983 m ³ 22,24 %
bok TAM:	bok ZPĚT:
22 mm x 200 mm x 4,0 m	22 mm x 120 mm x 4,0
	22 mm x 100 mm x 4,0

	22 mm x 120 mm x 4,0
	22 mm x 100 mm x 4,0

DVOJITÁ PRIZMA

Souborné informace o pořezovém schématu

druh pořezu: DVOJITÁ PRIZMA

skupina třídění suroviny: 40,00 cm - 43,00 cm

pořezané množství suroviny: 123,610 plm

počet pořezaných výřezů ve skupině: 205,0 ks

tloušťka středového řeziva: 50 mm

šířka středového řeziva: 135 mm

druhá šířka středového řeziva: 135 mm

délka středového řeziva: 4,00 m

řezivo celkem: 80,350 m³ 65,00 %

řezivo celkem střed: 55,343 m³ 44,77 %

řezivo celkem bok: 25,007 m³ 20,23 %

řezivo celkem bok TAM: 13,984 m³ 11,31 %

řezivo celkem bok ZPĚT: 11,023 m³ 8,92 %

piliny celkem: 18,767 m³ 15,18 %

štěpky celkem: 24,493 m³ 19,81 %

počet desek středového řeziva ve výřezu: 5 ks

celkový počet desek středového řeziva: 1024,9 ks

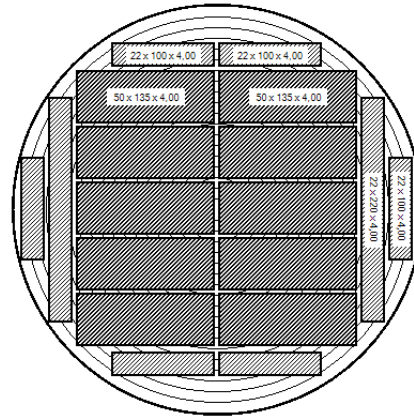

čepový průměr: 40,00 cm

objem výřezu: 0,5627 m³

délka výřezu: 4,0 m

množství suroviny v čepu: 30,903 plm

podíl suroviny ve skupině: 25,00 %

počet výřezů v čepu: 54,9 ks

tloušťka řeziva střed: 50 mm

šířky řeziva střed: 135 mm , 135 mm

řezivo v čepu celkem: 19,856 m³ 64,25 %

řezivo v čepu celkem střed: 14,829 m³ 47,99 %

řezivo v čepu celkem bok: 5,027 m³ 16,27 %

řezivo v čepu bok TAM: 3,093 m³ 10,01 %

řezivo v čepu bok ZPĚT: 1,933 m³ 6,26 %

piliny v čepu: 4,385 m³ 14,19 %

štěpky v čepu: 6,662 m³ 21,56 %

bok TAM: 22 mm x 220 mm x 4,0 m

bok ZPĚT: 22 mm x 100 mm x 4,0 m

22 mm x 100 mm x 4,0 m

Pořez SM

- Technologie pořezu
- Pilařská surovina
- Řezivo
- Řezivo optimalizace třídě
- Čeník řeziva
- Šířky bočního řeziva
- Nadměrky

DVOJITÁ PRIZMA

čepový průměr: 41,00 cm

objem výřezu: 0,5903 m³

délka výřezu: 4,0 m

množství suroviny v čepu: 30,903 plm

podíl suroviny ve skupině: 25,00 %

počet výřezů v čepu: 52,4 ks

tloušťka řeziva střed: 50 mm

šířky řeziva střed: 135 mm , 135 mm

řezivo v čepu celkem: 19,849 m³ 64,23 %

řezivo v čepu celkem střed: 14,136 m³ 45,74 %

řezivo v čepu celkem bok: 5,713 m³ 18,49 %

řezivo v čepu bok TAM: 3,501 m³ 11,33 %

řezivo v čepu bok ZPĚT: 2,211 m³ 7,16 %

piliny v čepu: 4,577 m³ 14,81 %

štěpky v čepu: 6,477 m³ 20,96 %

bok TAM: 22 mm x 240 mm x 4,0 m

bok ZPĚT: 22 mm x 120 mm x 4,0 m

22 mm x 120 mm x 4,0 m

DVOJITÁ PRIZMA

čepový průměr: 42,00 cm

objem výřezu: 0,6185 m³

délka výřezu: 4,0 m

množství suroviny v čepu: 30,903 plm

podíl suroviny ve skupině: 25,00 %

počet výřezů v čepu: 50,0 ks

tloušťka řeziva střed: 50 mm

šířky řeziva střed: 135 mm , 135 mm

řezivo v čepu celkem: 20,701 m³ 66,99 %

řezivo v čepu celkem střed: 13,490 m³ 43,65 %

řezivo v čepu celkem bok: 7,211 m³ 23,33 %

řezivo v čepu bok TAM: 3,693 m³ 11,95 %

řezivo v čepu bok ZPĚT: 3,517 m³ 11,38 %

piliny v čepu: 4,834 m³ 15,64 %

štěpky v čepu: 5,368 m³ 17,37 %

bok TAM: 22 mm x 260 mm x 4,0 m

bok ZPĚT: 22 mm x 120 mm x 4,0 m

22 mm x 30 mm x 4,0 m

22 mm x 120 mm x 4,0 m

22 mm x 30 mm x 4,0 m

Souhrnné informace o požezovém schématu

druh požezu:	DVOJITÁ PRIZMA	
skupina třídění suroviny:	40,00 cm - 43,00 cm	
pořezané množství suroviny:	123,610 plm	
počet pořezaných výřezů v skupině:	205,0 ks	
tloušťka středového řeziva:	50 mm	
šířka středového řeziva:	135 mm	
druhá šířka středového řeziva:	135 mm	
délka středového řeziva:	4,00 m	
řezivo celkem:	80,350 m ³	65,00 %
řezivo celkem střed:	55,343 m ³	44,77 %
řezivo celkem bok:	25,007 m ³	20,23 %
řezivo celkem bok TAM:	13,984 m ³	11,31 %
řezivo celkem bok ZPĚT:	11,023 m ³	8,92 %
piliny celkem:	18,767 m ³	15,18 %
štěpky celkem:	24,493 m ³	19,81 %
počet desek středového řeziva ve výřezu:	5 ks	
celkový počet desek středového řeziva:	1024,9 ks	

.Jednotlivé čepy

DVOJITÁ PRIZMA

čepový průměr:	43,00 cm
objem výřezu:	0,6474 m ³
délka výřezu:	4,0 m
množství suroviny v čepu:	30,903 plm
podíl suroviny ve skupině:	25,00 %
počet výřezů v čepu:	47,7 ks
tloušťka řeziva střed:	50 mm
šířky řeziva střed:	135 mm , 135 mm
řezivo v čepu celkem:	19,945 m ³ 64,54 %
řezivo v čepu celkem střed:	12,888 m ³ 41,71 %
řezivo v čepu celkem bok:	7,057 m ³ 22,84 %
řezivo v čepu bok TAM:	3,696 m ³ 11,96 %
řezivo v čepu bok ZPĚT:	3,360 m ³ 10,87 %
piliny v čepu:	4,971 m ³ 16,09 %
štěpky v čepu:	5,986 m ³ 19,37 %
bok TAM:	bok ZPĚT:
22 mm x 260 mm x 4,0 m	22 mm x 120 mm x 4,0
22 mm x 180 mm x 4,0 m	22 mm x 80 mm x 4,0 m

	22 mm x 120 mm x 4,0
	22 mm x 80 mm x 4,0 m

Souhrnná informace Předchozí čep Následující čep

Požez SM

- Technologie požezu
- Pilařská surovina
- Řezivo
- Řezivo optimalizace třídění
- Čeník řeziva
- Šířky bočního řeziva
- Nadměrky

Souhrnné informace o požezovém schématu

druh požezu:	PRIZMA
skupina třídění suroviny:	27,00 cm - 29,00 cm
pořezané množství suroviny:	118,670 plm
počet pořezaných výřezů ve skupině:	421,3 ks
tloušťka středového řeziva:	100 mm
šířka středového řeziva:	140 mm
délka středového řeziva:	4,0 m
řezivo celkem:	75,550 m ³ 63,66 %
řezivo celkem střed:	47,187 m ³ 39,76 %
řezivo celkem bok:	28,363 m ³ 23,90 %
řezivo celkem bok TAM:	23,131 m ³ 19,49 %
řezivo celkem bok ZPĚT:	5,231 m ³ 4,41 %
přiliny celkem:	19,759 m ³ 16,65 %
štěpky celkem:	23,361 m ³ 19,69 %
počet desek středového řeziva ve výřezu:	2 ks
celkový počet desek středového řeziva:	842,6 ks

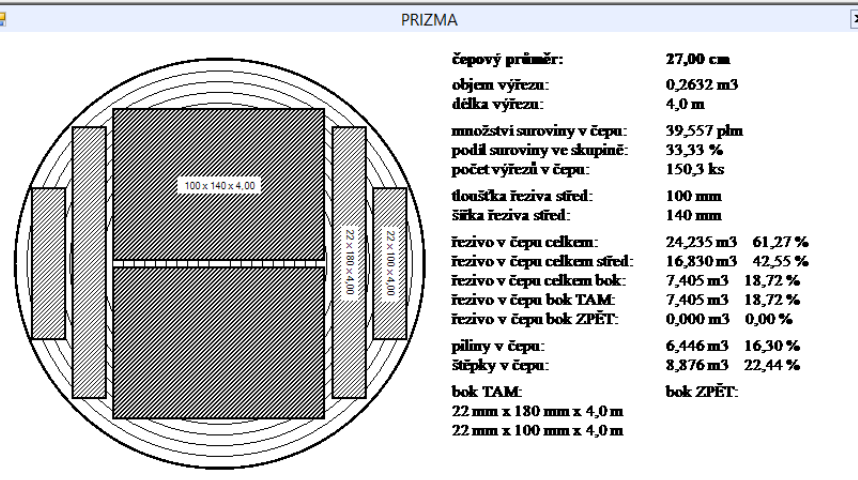

Požez SH

- Technologie požezu
- Pilařská surovina
- Řezivo
- Řezivo optimalizace třídění
- ceník řeziva
- Šířky bočního řeziva
- Nadměrky

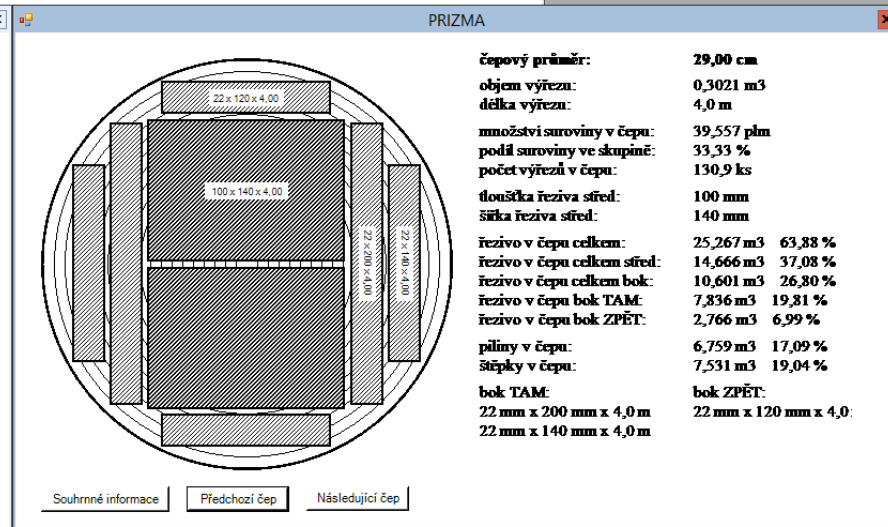
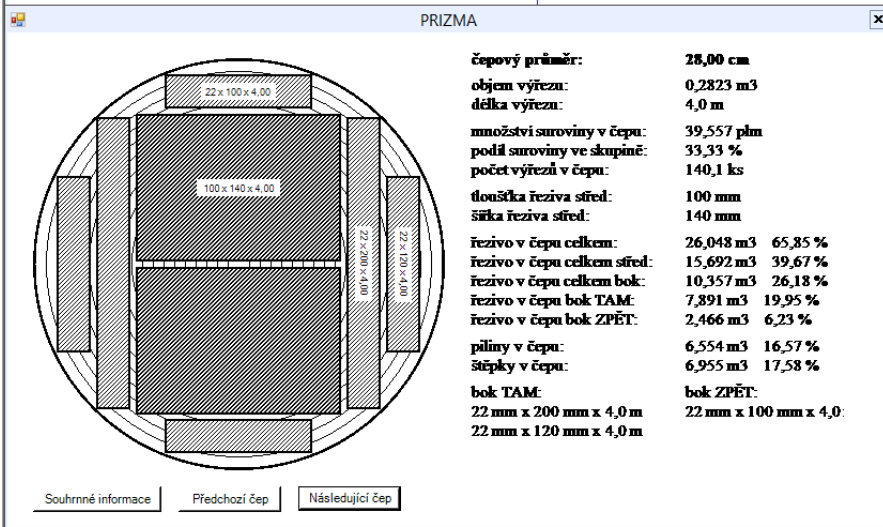

Souhrnné informace o pořezovém schématu

druh pořezu:	PRIZMA
skupina třídění suroviny:	32,00 cm - 33,00 cm
pořezané množství suroviny:	116,220 plm
počet pořezaných výřezů ve skupině:	309,3 ks
tloušťka středového řeziva:	100 mm
šířka středového řeziva:	140 mm
délka středového řeziva:	4,00 m
řezivo celkem:	75,217 m ³ 64,72 %
řezivo celkem střed:	34,643 m ³ 29,81 %
řezivo celkem bok:	40,575 m ³ 34,91 %
řezivo celkem bok TAM:	30,413 m ³ 26,17 %
řezivo celkem bok ZPĚT:	10,162 m ³ 8,74 %
piliny celkem:	21,152 m ³ 18,20 %
štěpky celkem:	19,851 m ³ 17,08 %
počet desek středového řeziva ve výřezu:	2 ks
celkový počet desek středového řeziva:	618,6 ks

Jednotlivé čepy

PRIZMA

čepový průměr:	32,00 cm
objem výřezu:	0,3653 m ³
délka výřezu:	4,0 m
množství suroviny v čepu:	60,262 plm
podíl suroviny ve skupině:	51,85 %
počet výřezů v čepu:	165,0 ks
tloušťka řeziva střed:	100 mm
šířka řeziva střed:	140 mm
řezivo v čepu celkem:	38,220 m ³ 63,42 %
řezivo v čepu celkem střed:	18,476 m ³ 30,66 %
řezivo v čepu celkem bok:	19,743 m ³ 32,76 %
řezivo v čepu bok TAM:	15,679 m ³ 26,02 %
řezivo v čepu bok ZPĚT:	4,065 m ³ 6,75 %
piliny v čepu:	10,831 m ³ 17,97 %
štěpky v čepu:	11,211 m ³ 18,60 %
bok TAM:	bok ZPĚT:
22 mm x 240 mm x 4,0 m	22 mm x 140 mm x 4,0 m
22 mm x 200 mm x 4,0 m	
22 mm x 100 mm x 4,0 m	

Souhrnné informace Předchozí čep Následující čep

Pořez SM

- Technologie pořezu
- Pilařská surovina
- Řezivo
- Řezivo optimalizace třídě
- ceník řeziva
- Šířky bočního řeziva
- Nadměrky

PRIZMA

čepový průměr:	33,00 cm
objem výřezu:	0,3877 m ³
délka výřezu:	4,0 m
množství suroviny v čepu:	55,958 plm
podíl suroviny ve skupině:	48,15 %
počet výřezů v čepu:	144,3 ks
tloušťka řeziva střed:	100 mm
šířka řeziva střed:	140 mm
řezivo v čepu celkem:	36,997 m ³ 66,12 %
řezivo v čepu celkem střed:	16,166 m ³ 28,89 %
řezivo v čepu celkem bok:	20,831 m ³ 37,23 %
řezivo v čepu bok TAM:	14,734 m ³ 26,33 %
řezivo v čepu bok ZPĚT:	6,097 m ³ 10,90 %
piliny v čepu:	10,321 m ³ 18,44 %
štěpky v čepu:	8,640 m ³ 15,44 %
bok TAM:	bok ZPĚT:
22 mm x 260 mm x 4,0 m	22 mm x 140 mm x 4,0 m
22 mm x 200 mm x 4,0 m	
22 mm x 120 mm x 4,0 m	

Souhrnné informace Předchozí čep Následující čep

PRIZMA

čepový průměr:	33,00 cm
objem výřezu:	0,3877 m ³
délka výřezu:	4,0 m
množství suroviny v čepu:	55,958 plm
podíl suroviny ve skupině:	48,15 %
počet výřezů v čepu:	144,3 ks
tloušťka řeziva střed:	100 mm
šířka řeziva střed:	140 mm
řezivo v čepu celkem:	36,997 m ³ 66,12 %
řezivo v čepu celkem střed:	16,166 m ³ 28,89 %
řezivo v čepu celkem bok:	20,831 m ³ 37,23 %
řezivo v čepu bok TAM:	14,734 m ³ 26,33 %
řezivo v čepu bok ZPĚT:	6,097 m ³ 10,90 %
piliny v čepu:	10,321 m ³ 18,44 %
štěpky v čepu:	8,640 m ³ 15,44 %
bok TAM:	bok ZPĚT:
22 mm x 260 mm x 4,0 m	22 mm x 140 mm x 4,0 m
22 mm x 200 mm x 4,0 m	
22 mm x 120 mm x 4,0 m	

Souhrnné informace Předchozí čep Následující čep

DVOJITÁ PRIZMA

Souhrnné informace o pořezovém schématu

druh pořezu: DVOJITÁ PRIZMA

skupina třídění suroviny: 37,00 cm - 39,00 cm

pořezané množství suroviny: 355,200 plm

počet pořezaných výřezů ve skupině: 699,1 ks

dloužka středového řeziva: 100 mm

šířka středového řeziva: 140 mm

druhá šířka středového řeziva: 140 mm

délka středového řeziva: 4,00 m

řezivo celkem: 229,988 m3 64,75 %

řezivo celkem střed: 156,601 m3 44,09 %

řezivo celkem bok: 73,387 m3 20,66 %

řezivo celkem bok TAM: 19,540 m3 5,50 %

řezivo celkem bok ZPĚT: 53,846 m3 15,16 %

piliny celkem: 47,737 m3 13,44 %

štěpky celkem: 77,475 m3 21,81 %

počet desek středového řeziva ve výřezu: 2 ks

celkový počet desek středového řeziva: 1398,2 ks

DVOJITÁ PRIZMA

čepový průměr: 37,00 cm

objem výřezu: 0,4838 m3

délka výřezu: 4,0 m

množství suroviny v čepu: 122,954 plm

podíl suroviny ve skupině: 34,62 %

počet výřezů v čepu: 254,2 ks

dloužka řeziva střed: 100 mm

šířky řeziva střed: 140 mm , 140 mm

řezivo v čepu celkem: 81,089 m3 65,95 %

řezivo v čepu celkem střed: 56,933 m3 46,30 %

řezivo v čepu celkem bok: 24,156 m3 19,65 %

řezivo v čepu bok TAM: 6,263 m3 5,09 %

řezivo v čepu bok ZPĚT: 17,893 m3 14,55 %

piliny v čepu: 16,523 m3 13,44 %

štěpky v čepu: 25,342 m3 20,61 %

bok TAM: bok ZPĚT:

22 mm x 140 mm x 4,0 m

22 mm x 120 mm x 4,0 m

22 mm x 80 mm x 4,0 m

22 mm x 120 mm x 4,0 m

22 mm x 80 mm x 4,0 m

Pořez SH

- Technologie pořezu
- Pilařská surovina
- Řezivo
- Řezivo optimalizace třídě
- Čeník řeziva
- Šířky bočního řeziva
- Nadměry

DVOJITÁ PRIZMA

čepový průměr: 38,00 cm

objem výřezu: 0,5094 m3

délka výřezu: 4,0 m

množství suroviny v čepu: 118,400 plm

podíl suroviny ve skupině: 33,33 %

počet výřezů v čepu: 232,4 ks

dloužka řeziva střed: 100 mm

šířky řeziva střed: 140 mm , 140 mm

řezivo v čepu celkem: 76,609 m3 64,70 %

řezivo v čepu celkem střed: 52,064 m3 43,97 %

řezivo v čepu celkem bok: 24,545 m3 20,73 %

řezivo v čepu bok TAM: 6,545 m3 5,53 %

řezivo v čepu bok ZPĚT: 17,999 m3 15,20 %

piliny v čepu: 16,571 m3 14,00 %

štěpky v čepu: 25,220 m3 21,30 %

bok TAM: bok ZPĚT:

22 mm x 160 mm x 4,0 m

22 mm x 120 mm x 4,0 m

22 mm x 100 mm x 4,0 m

22 mm x 120 mm x 4,0 m

22 mm x 100 mm x 4,0 m

DVOJITÁ PRIZMA

čepový průměr: 39,00 cm

objem výřezu: 0,5357 m3

délka výřezu: 4,0 m

množství suroviny v čepu: 113,846 plm

podíl suroviny ve skupině: 32,05 %

počet výřezů v čepu: 212,5 ks

dloužka řeziva střed: 100 mm

šířky řeziva střed: 140 mm , 140 mm

řezivo v čepu celkem: 72,290 m3 63,50 %

řezivo v čepu celkem střed: 47,604 m3 41,81 %

řezivo v čepu celkem bok: 24,686 m3 21,68 %

řezivo v čepu bok TAM: 6,733 m3 5,91 %

řezivo v čepu bok ZPĚT: 17,953 m3 15,77 %

piliny v čepu: 14,643 m3 12,86 %

štěpky v čepu: 26,913 m3 23,64 %

bok TAM: bok ZPĚT:

22 mm x 180 mm x 4,0 m

22 mm x 140 mm x 4,0 m

22 mm x 100 mm x 4,0 m

22 mm x 140 mm x 4,0 m

22 mm x 100 mm x 4,0 m

Souhrnné informace o pořezovém schématu

druh pořezu:	DVOJITÁ PRIZMA	
skupina třídění suroviny:	44,00 cm - 46,00 cm	
pořezané množství suroviny:	104,920 plm	
počet pořezaných výřezů ve skupině:	148,5 ks	
tloušťka středového řeziva:	100 mm	
šířka středového řeziva:	140 mm	
druhá šířka středového řeziva:	140 mm	
délka středového řeziva:	4,00 m	
řezivo celkem:	71,040 m ³	67,71 %
řezivo celkem střed:	49,900 m ³	47,56 %
řezivo celkem bok:	21,140 m ³	20,15 %
řezivo celkem bok TAM:	13,532 m ³	12,90 %
řezivo celkem bok ZPĚT:	7,608 m ³	7,25 %
přiliny celkem:	13,313 m ³	12,69 %
štěpky celkem:	20,566 m ³	19,60 %
počet desek středového řeziva ve výřez:	3 ks	
celkový počet desek středového řeziva:	445,5 ks	

Jednotlivé čepy

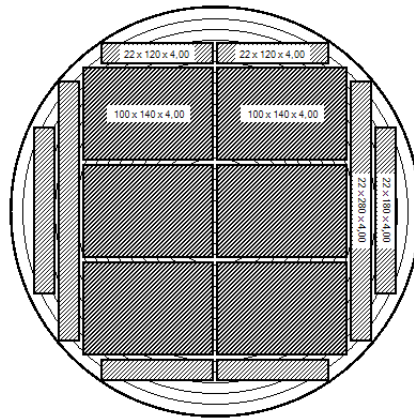

čepový průměr:	44,00 cm
objem výřezu:	0,6769 m ³
délka výřezu:	4,0 m
množství suroviny v čepu:	34,973 plm
podíl suroviny ve skupině:	33,33 %
počet výřezů v čepu:	51,7 ks
tloušťka řeziva střed:	100 mm
šířky řeziva střed:	140 mm , 140 mm
řezivo v čepu celkem:	23,724 m ³ 67,83 %
řezivo v čepu celkem střed:	17,359 m ³ 49,63 %
řezivo v čepu celkem bok:	6,365 m ³ 18,20 %
řezivo v čepu bok TAM:	4,183 m ³ 11,96 %
řezivo v čepu bok ZPĚT:	2,182 m ³ 6,24 %
přiliny v čepu:	4,148 m ³ 11,86 %
štěpky v čepu:	7,101 m ³ 20,30 %
bok TAM:	bok ZPĚT:
22 mm x 280 mm x 4,0 m	22 mm x 120 mm x 4,0
22 mm x 180 mm x 4,0 m	---
	22 mm x 120 mm x 4,0

Pořez SH

- Technologie pořezu
- Pilařská surovina
- Řezivo
- Řezivo optimalizace třídě
- Centik řeziva
- Šířky bočního řeziva
- Nadměrky

DVOJITÁ PRIZMA

čepový průměr:	45,00 cm
objem výřezu:	0,7071 m ³
délka výřezu:	4,0 m
množství suroviny v čepu:	34,973 plm
podíl suroviny ve skupině:	33,33 %
počet výřezů v čepu:	49,5 ks
tloušťka řeziva střed:	100 mm
šířky řeziva střed:	140 mm , 140 mm
řezivo v čepu celkem:	22,885 m ³ 65,44 %
řezivo v čepu celkem střed:	16,618 m ³ 47,52 %
řezivo v čepu celkem bok:	6,267 m ³ 17,92 %
řezivo v čepu bok TAM:	4,178 m ³ 11,95 %
řezivo v čepu bok ZPĚT:	2,089 m ³ 5,97 %
přiliny v čepu:	4,403 m ³ 12,59 %
štěpky v čepu:	7,686 m ³ 21,98 %
bok TAM:	bok ZPĚT:
22 mm x 280 mm x 4,0 m	22 mm x 120 mm x 4,0
22 mm x 200 mm x 4,0 m	---
	22 mm x 120 mm x 4,0

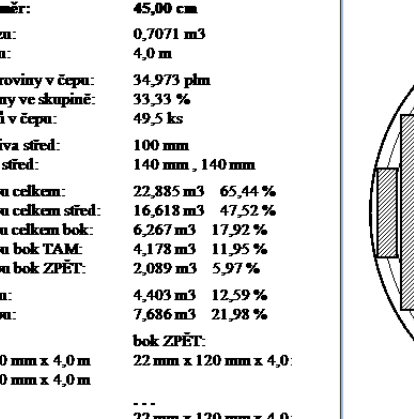

čepový průměr:	46,00 cm
objem výřezu:	0,7380 m ³
délka výřezu:	4,0 m
množství suroviny v čepu:	34,973 plm
podíl suroviny ve skupině:	33,33 %
počet výřezů v čepu:	47,4 ks
tloušťka řeziva střed:	100 mm
šířky řeziva střed:	140 mm , 140 mm
řezivo v čepu celkem:	24,431 m ³ 69,86 %
řezivo v čepu celkem střed:	15,924 m ³ 45,53 %
řezivo v čepu celkem bok:	8,508 m ³ 24,33 %
řezivo v čepu bok TAM:	5,171 m ³ 14,79 %
řezivo v čepu bok ZPĚT:	3,336 m ³ 9,54 %
přiliny v čepu:	4,763 m ³ 13,62 %
štěpky v čepu:	5,779 m ³ 16,53 %
bok TAM:	bok ZPĚT:
22 mm x 300 mm x 4,0 m	22 mm x 120 mm x 4,0
22 mm x 220 mm x 4,0 m	22 mm x 80 mm x 4,0 m
22 mm x 100 mm x 4,0 m	---
	22 mm x 120 mm x 4,0
	22 mm x 80 mm x 4,0 m

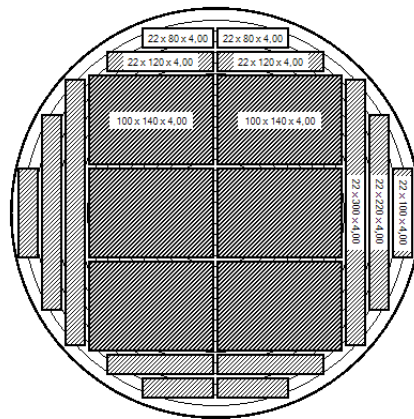

Souhrnné informace o pořezovém schématu

druh pořezu:	PRIZMA	
skupina třídění suroviny:	21,00 cm - 22,00 cm	
pořezané množství suroviny:	684,800 plm	
počet pořezaných výřezů ve skupině:	4025,1 ks	
tloušťka středového řeziva:	72 mm	
šířka středového řeziva:	135 mm	
délka středového řeziva:	4,00 m	
řezivo celkem:	404,828 m ³	59,12 %
řezivo celkem střed:	312,994 m ³	45,71 %
řezivo celkem bok:	91,835 m ³	13,41 %
řezivo celkem bok TAM:	63,706 m ³	9,30 %
řezivo celkem bok ZPĚT:	28,129 m ³	4,11 %
piliny celkem:	118,049 m ³	17,24 %
štěpky celkem:	161,923 m ³	23,65 %
počet desek středového řeziva ve výřezu:	2 ks	
celkový počet desek středového řeziva:	8050,2 ks	

Jednotlivé čepy

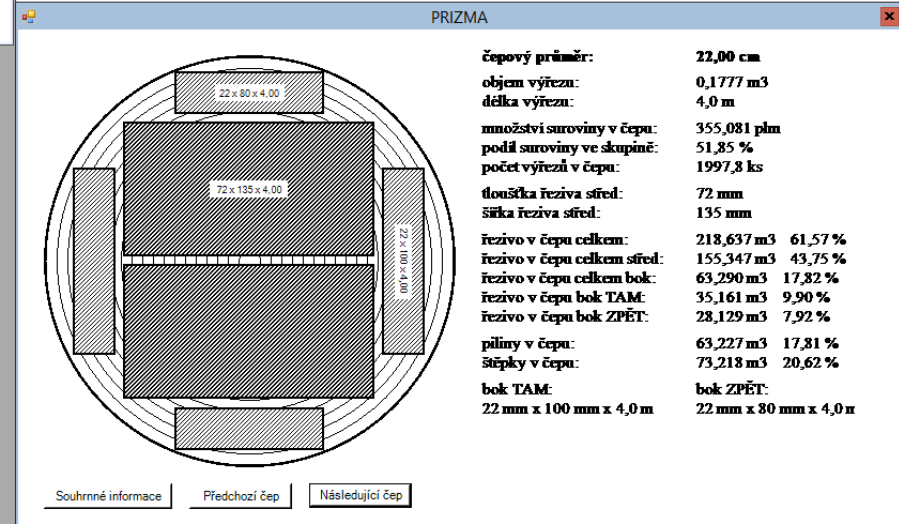
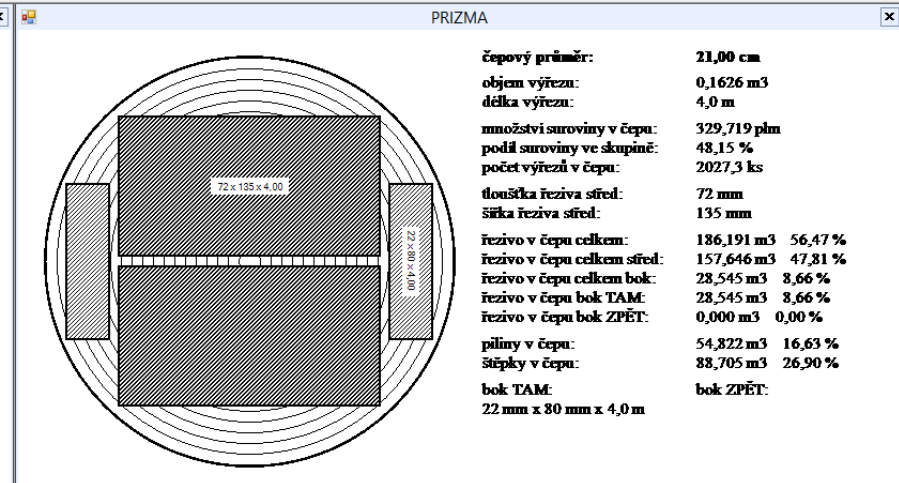

Pořez SM

- Technologie pořezu
- Pilařská surovina
- Řezivo
- Řezivo optimalizace třídění
- ceník řeziva
- Šířky bočního řeziva
- Nadměrky

DVOJITÁ PRIZMA

Souborné informace o požezovém schématu

druh požezu: DVOJITÁ PRIZMA

skupina třídní suroviny: 40,00 cm - 43,00 cm

pořezané množství suroviny: 656,450 plm

počet pořezaných výřezů ve skupině: 1088,5 ks

tloušťka středového řeziva: 100 mm

šířka středového řeziva: 160 mm

druhá šířka středového řeziva: 160 mm

délka středového řeziva: 4,00 m

řezivo celkem: 438,293 m³ 66,77 %

řezivo celkem střed: 278,668 m³ 42,45 %

řezivo celkem bok: 159,625 m³ 24,32 %

řezivo celkem bok TAM: 30,340 m³ 4,62 %

řezivo celkem bok ZPĚT: 129,285 m³ 19,69 %

piliny v čepu: 86,850 m³ 13,23 %

štěpky celkem: 131,306 m³ 20,00 %

počet desek středového řeziva ve výřez: 2 ks

celkový počet desek středového řeziva: 2177,1 ks

DVOJITÁ PRIZMA

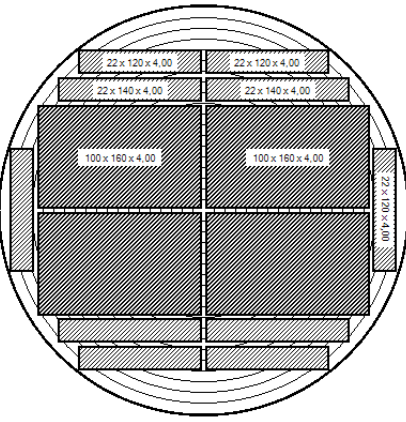

čepový průměr: 40,00 cm

objem výřezu: 0,5627 m³

délka výřezu: 4,0 m

množství suroviny v čepu: 164,113 plm

podíl suroviny ve skupině: 25,00 %

počet výřezů v čepu: 291,7 ks

tloušťka řeziva střed: 100 mm

šířky řeziva střed: 160 mm , 160 mm

řezivo v čepu celkem: 107,523 m³ 65,52 %

řezivo v čepu celkem střed: 74,669 m³ 45,50 %

řezivo v čepu celkem bok: 32,854 m³ 20,02 %

řezivo v čepu bok TAM: 6,160 m³ 3,75 %

řezivo v čepu bok ZPĚT: 26,694 m³ 16,27 %

piliny v čepu: 19,477 m³ 11,87 %

štěpky v čepu: 37,113 m³ 22,61 %

bok TAM: 22 mm x 120 mm x 4,0 m

bok ZPĚT: 22 mm x 140 mm x 4,0 m
22 mm x 120 mm x 4,0 m

22 mm x 140 mm x 4,0 m
22 mm x 120 mm x 4,0 m

Požez SH

- Technologie požezu
- Pilařská surovina
- Řezivo
- Řezivo optimalizace třídy
- ceník řeziva
- Šířky bočního řeziva
- Nadměrky

DVOJITÁ PRIZMA

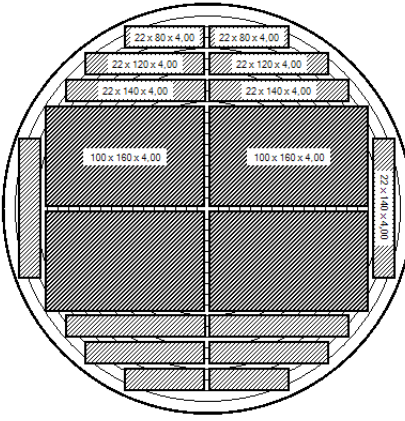

čepový průměr: 41,00 cm

objem výřezu: 0,5903 m³

délka výřezu: 4,0 m

množství suroviny v čepu: 164,113 plm

podíl suroviny ve skupině: 25,00 %

počet výřezů v čepu: 278,0 ks

tloušťka řeziva střed: 100 mm

šířky řeziva střed: 160 mm , 160 mm

řezivo v čepu celkem: 111,304 m³ 67,82 %

řezivo v čepu celkem střed: 71,178 m³ 43,37 %

řezivo v čepu celkem bok: 40,126 m³ 24,45 %

řezivo v čepu bok TAM: 6,851 m³ 4,17 %

řezivo v čepu bok ZPĚT: 33,275 m³ 20,28 %

piliny v čepu: 21,350 m³ 13,01 %

štěpky v čepu: 31,459 m³ 19,17 %

bok TAM: 22 mm x 140 mm x 4,0 m

bok ZPĚT: 22 mm x 140 mm x 4,0 m
22 mm x 120 mm x 4,0 m
22 mm x 80 mm x 4,0 m

22 mm x 140 mm x 4,0 m
22 mm x 120 mm x 4,0 m
22 mm x 80 mm x 4,0 m

DVOJITÁ PRIZMA

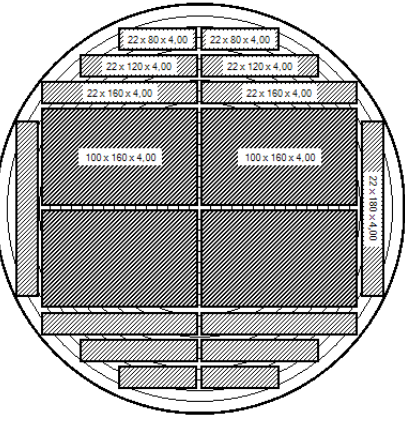

čepový průměr: 42,00 cm

objem výřezu: 0,6185 m³

délka výřezu: 4,0 m

množství suroviny v čepu: 164,113 plm

podíl suroviny ve skupině: 25,00 %

počet výřezů v čepu: 265,3 ks

tloušťka řeziva střed: 100 mm

šířky řeziva střed: 160 mm , 160 mm

řezivo v čepu celkem: 109,956 m³ 67,00 %

řezivo v čepu celkem střed: 67,927 m³ 41,39 %

řezivo v čepu celkem bok: 42,030 m³ 25,61 %

řezivo v čepu bok TAM: 8,406 m³ 5,12 %

řezivo v čepu bok ZPĚT: 33,624 m³ 20,49 %

piliny v čepu: 22,503 m³ 13,71 %

štěpky v čepu: 31,653 m³ 19,29 %

bok TAM: 22 mm x 180 mm x 4,0 m

bok ZPĚT: 22 mm x 160 mm x 4,0 m
22 mm x 120 mm x 4,0 m
22 mm x 80 mm x 4,0 m

22 mm x 160 mm x 4,0 m
22 mm x 120 mm x 4,0 m
22 mm x 80 mm x 4,0 m

Souhrnné informace o poževovém schématu

druh poževu:	DVOJITÁ PRIZMA
skupina třídní suroviny:	40,00 cm - 43,00 cm
poževané množství suroviny:	656,450 plm
počet poževaných výřezů ve skupině:	1088,5 ks
tloušťka středového řeziva:	100 mm
šířka středového řeziva:	160 mm
druhá šířka středového řeziva:	160 mm
délka středového řeziva:	4,00 m
řezivo celkem:	438,293 m3 66,77 %
řezivo celkem střed:	278,668 m3 42,45 %
řezivo celkem bok:	159,625 m3 24,32 %
řezivo celkem bok TAM:	30,340 m3 4,62 %
řezivo celkem bok ZPĚT:	129,285 m3 19,69 %
piliny celkem:	86,850 m3 13,23 %
štěpky celkem:	131,306 m3 20,00 %
počet desek středového řeziva ve výřezu:	2 ks
celkový počet desek středového řeziva:	2177,1 ks

Jednotlivé čepy

DVOJITÁ PRIZMA

čepový průměr:	43,00 cm
objem výřezu:	0,6474 m3
délka výřezu:	4,0 m
množství suroviny v čepu:	164,113 plm
podíl suroviny ve skupině:	25,00 %
počet výřezů v čepu:	253,5 ks
tloušťka řeziva střed:	100 mm
šířky řeziva střed:	160 mm , 160 mm
řezivo v čepu celkem:	109,510 m3 66,73 %
řezivo v čepu celkem střed:	64,895 m3 39,54 %
řezivo v čepu celkem bok:	44,615 m3 27,19 %
řezivo v čepu bok TAM:	8,923 m3 5,44 %
řezivo v čepu bok ZPĚT:	35,692 m3 21,75 %
piliny v čepu:	23,521 m3 14,33 %
štěpky v čepu:	31,082 m3 18,94 %
bok TAM:	bok ZPĚT:
22 mm x 200 mm x 4,0 m	22 mm x 160 mm x 4,0:
	22 mm x 140 mm x 4,0:
	22 mm x 100 mm x 4,0:

	22 mm x 160 mm x 4,0:
	22 mm x 140 mm x 4,0:
	22 mm x 100 mm x 4,0:

Souhrnná informace Předchozí čep Následující čep

Požev SM

- Technologie poževu
- Pilařská surovina
- Řezivo
- Řezivo optimalizace třídní
- Čenik řeziva
- Šířky bočního řeziva
- Nadměrky

DVOJITÁ PRIZMA

Souborné informace o pořezovém schématu

druh pořezu: DVOJITÁ PRIZMA

skupina třídění suroviny: 37,00 cm - 39,00 cm
 pořezané množství suroviny: 642,930 plm
 počet pořezaných výřezů ve skupině: 1265,4 ks

tloušťka středového řeziva: 120 mm
 šířka středového řeziva: 120 mm
 druhá šířka středového řeziva: 120 mm
 délka středového řeziva: 4,00 m

řezivo celkem: 416,834 m³ 64,83 %
 řezivo celkem střed: 291,555 m³ 45,35 %
 řezivo celkem bok: 125,279 m³ 19,49 %
 řezivo celkem bok TAM: 78,028 m³ 12,14 %
 řezivo celkem bok ZPĚT: 47,251 m³ 7,35 %

piliny celkem: 85,928 m³ 13,37 %
 štěpky celkem: 140,168 m³ 21,80 %

počet desek středového řeziva ve výřez: 2 ks
 celkový počet desek středového řeziva: 2530,9 ks

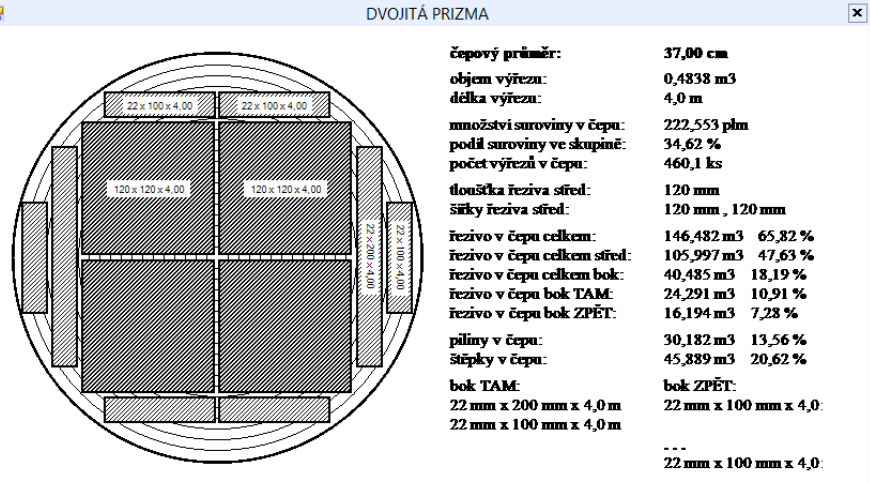

Pořez SH

- Technologie pořezu
- Pilařská surovina
- Řezivo
- Řezivo optimalizace třídy
- ceník řeziva
- Šířky bočního řeziva
- Nadměrky

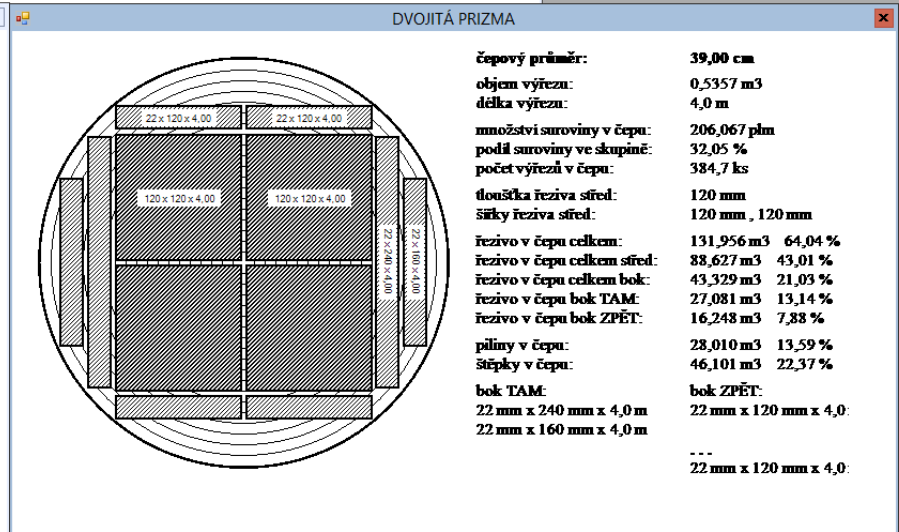
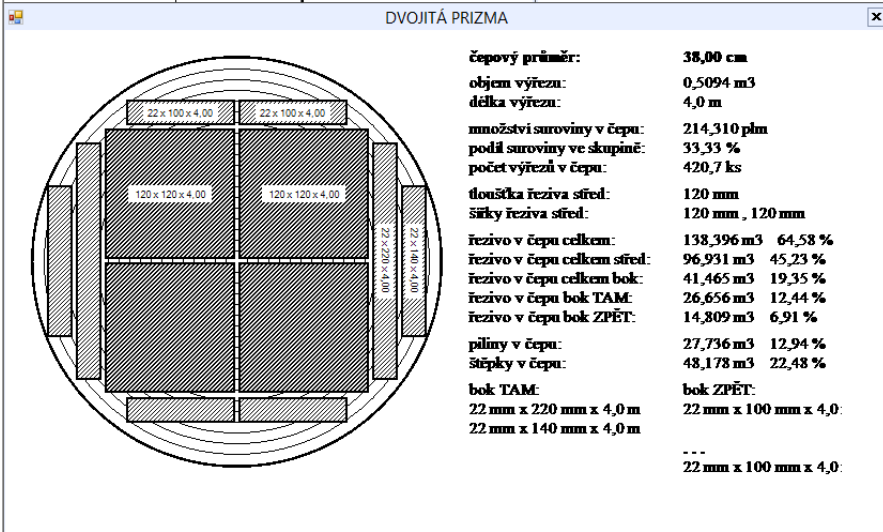

Souhrnné informace o požezovém schématu

druh požezu:	PRIZMA	
skupina třídění suroviny:	21,00 cm - 22,00 cm	
pořezané množství suroviny:	124,240 plm	
počet pořezaných výřezů ve skupině:	730,3 ks	
tloušťka středového řeziva:	60 mm	
šířka středového řeziva:	160 mm	
délka středového řeziva:	4,00 m	
řezivo celkem:	70,212 m ³	56,51 %
řezivo celkem střed:	56,084 m ³	45,14 %
řezivo celkem bok:	14,128 m ³	11,37 %
řezivo celkem bok TAM:	0,000 m ³	0,00 %
řezivo celkem bok ZPĚT:	14,128 m ³	11,37 %
piliny celkem:	20,397 m ³	16,42 %
štěpky celkem:	33,631 m ³	27,07 %
počet desek středového řeziva ve výřezu:	2 ks	
celkový počet desek středového řeziva:	1460,5 ks	

Jednotlivé čepy

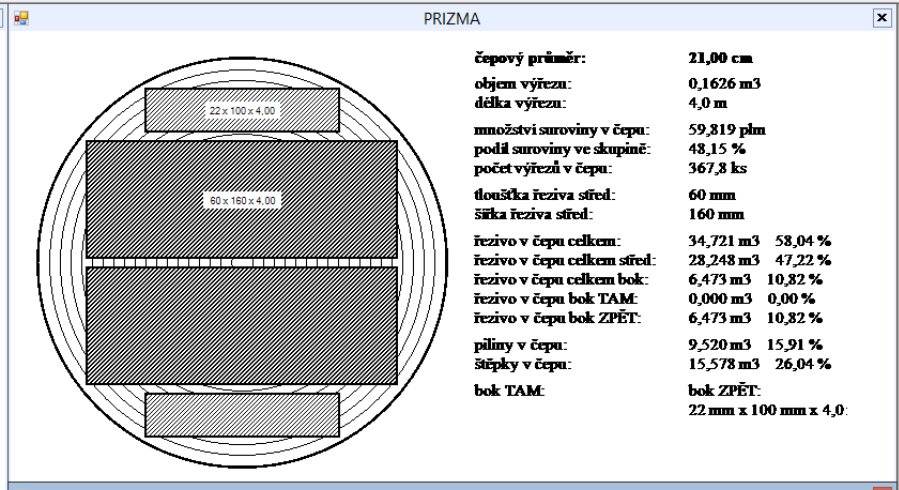

čepový průměr:	21,00 cm
objem výřezu:	0,1626 m³
délka výřezu:	4,0 m
množství suroviny v čepu:	59,819 plm
podíl suroviny ve skupině:	48,15 %
počet výřezů v čepu:	367,8 ks
tloušťka řeziva střed:	60 mm
šířka řeziva střed:	160 mm
řezivo v čepu celkem:	34,721 m³ 58,04 %
řezivo v čepu celkem střed:	28,248 m³ 47,22 %
řezivo v čepu celkem bok:	6,473 m³ 10,82 %
řezivo v čepu bok TAM:	0,000 m³ 0,00 %
řezivo v čepu bok ZPĚT:	6,473 m³ 10,82 %
piliny v čepu:	9,520 m³ 15,91 %
štěpky v čepu:	15,578 m³ 26,04 %
bok TAM:	22 mm x 100 mm x 4,0

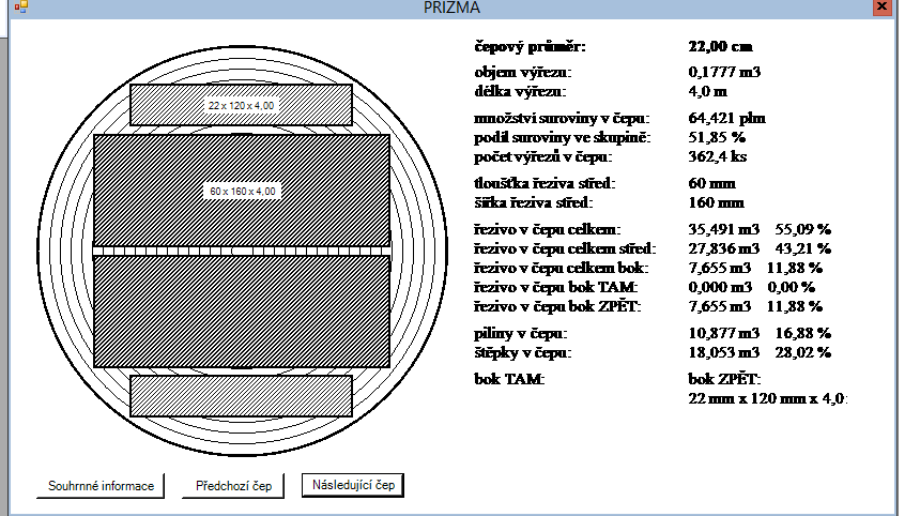

čepový průměr:	22,00 cm
objem výřezu:	0,1777 m³
délka výřezu:	4,0 m
množství suroviny v čepu:	64,421 plm
podíl suroviny ve skupině:	51,85 %
počet výřezů v čepu:	362,4 ks
tloušťka řeziva střed:	60 mm
šířka řeziva střed:	160 mm
řezivo v čepu celkem:	35,491 m³ 55,09 %
řezivo v čepu celkem střed:	27,836 m³ 43,21 %
řezivo v čepu celkem bok:	7,655 m³ 11,88 %
řezivo v čepu bok TAM:	0,000 m³ 0,00 %
řezivo v čepu bok ZPĚT:	7,655 m³ 11,88 %
piliny v čepu:	10,877 m³ 16,88 %
štěpky v čepu:	18,053 m³ 28,02 %
bok TAM:	22 mm x 120 mm x 4,0

Souhrnné informace Předchozí čep Následující čep

Požez SH

- Technologie požezu
- Pilařská surovina
- Řezivo
- Řezivo optimalizace třídění
- Ceník řeziva
- Šířky bočního řeziva
- Nadměrky

Souhrnné informace o požezovém schématu

druh požezu: PRIZMA

skupina třídění suroviny: 25,00 cm - 26,00 cm

pořezané množství suroviny: 190,700 pln

počet pořezaných výřezů ve skupině: 810,6 ks

tloušťka středového řeziva: 60 mm

šířka středového řeziva: 160 mm

délka středového řeziva: 4,00 m

řezivo celkem:	117,096 m ³	61,40 %
řezivo celkem střed:	93,376 m ³	48,97 %
řezivo celkem bok:	23,720 m ³	12,44 %
řezivo celkem bok TAM:	18,439 m ³	9,67 %
řezivo celkem bok ZPĚT:	5,281 m ³	2,77 %
piliny celkem:	31,182 m ³	16,35 %
štěpky celkem:	42,422 m ³	22,25 %

počet desek středového řeziva ve výřezu: 3 ks

celkový počet desek středového řeziva: 2431,7 ks

Jednotlivé řezy

PRIZMA

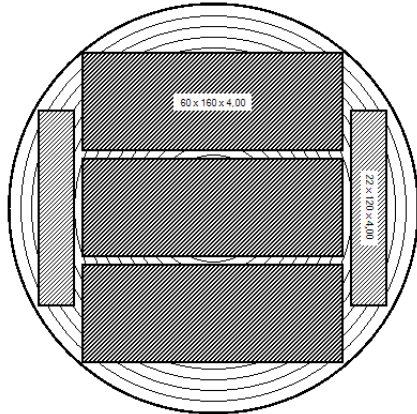

čepový průměr: 25,00 cm

objem výřezu: 0,2270 m³

délka výřezu: 4,0 m

množství suroviny v čepu: 98,881 pln

podíl suroviny ve skupině: 51,85 %

počet výřezů v čepu: 435,5 ks

tloušťka řeziva střed: 60 mm

šířka řeziva střed: 160 mm

řezivo v čepu celkem:	59,368 m ³	60,04 %
řezivo v čepu celkem střed:	50,170 m ³	50,74 %
řezivo v čepu celkem bok:	9,198 m ³	9,30 %
řezivo v čepu bok TAM:	9,198 m ³	9,30 %
řezivo v čepu bok ZPĚT:	0,000 m ³	0,00 %
piliny v čepu:	15,668 m ³	15,85 %
štěpky v čepu:	23,845 m ³	24,11 %

bok TAM: 22 mm x 120 mm x 4,0 m

bok ZPĚT:

PRIZMA

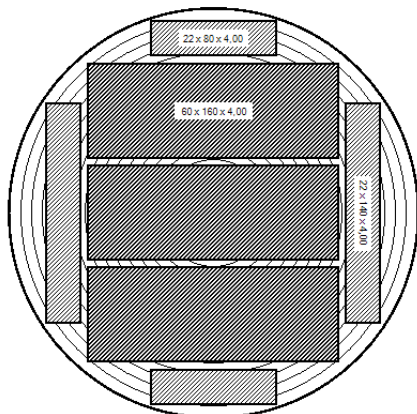

čepový průměr: 26,00 cm

objem výřezu: 0,2448 m³

délka výřezu: 4,0 m

množství suroviny v čepu: 91,819 pln

podíl suroviny ve skupině: 48,15 %

počet výřezů v čepu: 375,1 ks

tloušťka řeziva střed: 60 mm

šířka řeziva střed: 160 mm

řezivo v čepu celkem:	57,728 m ³	62,87 %
řezivo v čepu celkem střed:	43,206 m ³	47,06 %
řezivo v čepu celkem bok:	14,522 m ³	15,82 %
řezivo v čepu bok TAM:	9,241 m ³	10,06 %
řezivo v čepu bok ZPĚT:	5,281 m ³	5,75 %
piliny v čepu:	15,514 m ³	16,90 %
štěpky v čepu:	18,577 m ³	20,23 %

bok TAM: 22 mm x 140 mm x 4,0 m

bok ZPĚT: 22 mm x 80 mm x 4,0 m

Souhrnné informace Předchozí řez Následující řez

Požez SM

- Technologie požezu
- Pilařská surovina
- Řezivo
- Řezivo optimalizace třídění
- ceník řeziva
- Šířky bočního řeziva
- Nadměrky

Souhrnné informace o požezovém schématu

druh požezu: DVOJITÁ PRIZMA

skupina třídění suroviny: 44,00 cm - 46,00 cm

pořezané množství suroviny: 282,700 plm

počet pořezaných výřezů ve skupině: 400,2 ks

tloušťka středového řeziva: 60 mm

šířka středového řeziva: 160 mm

druhá šířka středového řeziva: 160 mm

délka středového řeziva: 4,0 m

řezivo celkem: 187,807 m³ 66,43 %

řezivo celkem střed: 122,929 m³ 43,48 %

řezivo celkem bok: 64,879 m³ 22,95 %

řezivo celkem bok TAM: 22,823 m³ 8,07 %

řezivo celkem bok ZPĚT: 42,055 m³ 14,88 %

přiliny celkem: 39,439 m³ 13,95 %

štěpky celkem: 55,454 m³ 19,62 %

počet desek středového řeziva ve výřezu: 4 ks

celkový počet desek středového řeziva: 1600,6 ks

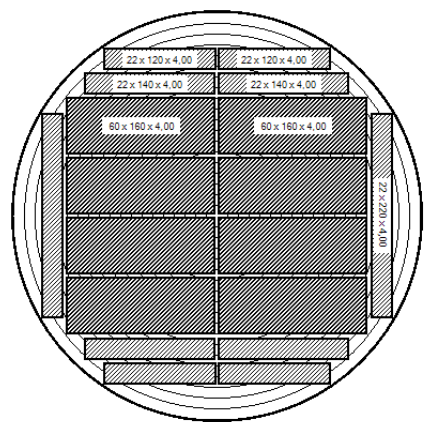

čepový průměr: 44,00 cm

objem výřezu: 0,6769 m³

délka výřezu: 4,0 m

množství suroviny v čepu: 94,233 plm

podíl suroviny ve skupině: 33,33 %

počet výřezů v čepu: 139,2 ks

tloušťka řeziva střed: 60 mm

šířky řeziva střed: 160 mm , 160 mm

řezivo v čepu celkem: 60,894 m³ 64,62 %

řezivo v čepu celkem střed: 42,764 m³ 45,38 %

řezivo v čepu celkem bok: 18,130 m³ 19,24 %

řezivo v čepu bok TAM: 5,390 m³ 5,72 %

řezivo v čepu bok ZPĚT: 12,740 m³ 13,52 %

přiliny v čepu: 12,310 m³ 13,06 %

štěpky v čepu: 21,030 m³ 22,32 %

bok TAM: 22 mm x 220 mm x 4,0 m

bok ZPĚT: 22 mm x 140 mm x 4,0 ; 22 mm x 120 mm x 4,0 ; --- ; 22 mm x 140 mm x 4,0 ; 22 mm x 120 mm x 4,0 ; --- ; 22 mm x 160 mm x 4,0 ; 22 mm x 120 mm x 4,0 ;

Požez SH

- Technologie požezu
- Pilařská surovina
- Řezivo
- Řezivo optimalizace třídění
- Čeník řeziva
- Šířky bočního řeziva
- Nadměrky

DVOJITÁ PRIZMA

čepový průměr: 45,00 cm

objem výřezu: 0,7071 m³

délka výřezu: 4,0 m

množství suroviny v čepu: 94,233 plm

podíl suroviny ve skupině: 33,33 %

počet výřezů v čepu: 133,3 ks

tloušťka řeziva střed: 60 mm

šířky řeziva střed: 160 mm , 160 mm

řezivo v čepu celkem: 62,516 m³ 66,34 %

řezivo v čepu celkem střed: 40,938 m³ 43,44 %

řezivo v čepu celkem bok: 21,578 m³ 22,90 %

řezivo v čepu bok TAM: 8,443 m³ 8,96 %

řezivo v čepu bok ZPĚT: 13,134 m³ 13,94 %

přiliny v čepu: 13,187 m³ 13,99 %

štěpky v čepu: 18,531 m³ 19,67 %

bok TAM: 22 mm x 240 mm x 4,0 m ; 22 mm x 120 mm x 4,0 m

bok ZPĚT: 22 mm x 160 mm x 4,0 ; 22 mm x 120 mm x 4,0 ; --- ; 22 mm x 160 mm x 4,0 ; 22 mm x 120 mm x 4,0 ;

DVOJITÁ PRIZMA

čepový průměr: 46,00 cm

objem výřezu: 0,7380 m³

délka výřezu: 4,0 m

množství suroviny v čepu: 94,233 plm

podíl suroviny ve skupině: 33,33 %

počet výřezů v čepu: 127,7 ks

tloušťka řeziva střed: 60 mm

šířky řeziva střed: 160 mm , 160 mm

řezivo v čepu celkem: 64,398 m³ 68,34 %

řezivo v čepu celkem střed: 39,227 m³ 41,63 %

řezivo v čepu celkem bok: 25,171 m³ 26,71 %

řezivo v čepu bok TAM: 8,990 m³ 9,54 %

řezivo v čepu bok ZPĚT: 16,181 m³ 17,17 %

přiliny v čepu: 13,943 m³ 14,80 %

štěpky v čepu: 15,893 m³ 16,87 %

bok TAM: 22 mm x 260 mm x 4,0 m ; 22 mm x 140 mm x 4,0 m

bok ZPĚT: 22 mm x 160 mm x 4,0 ; 22 mm x 120 mm x 4,0 ; 22 mm x 80 mm x 4,0 m ; --- ; 22 mm x 160 mm x 4,0 ; 22 mm x 120 mm x 4,0 ; 22 mm x 80 mm x 4,0 m ;

PRIZMA

Souhrnné informace o požezovém schématu

druh požezu: PRIZMA

skupina třídění suroviny: 32,00 cm - 33,00 cm

pořezané množství suroviny: 590,460 plm

počet pořezaných výřezů ve skupině: 1571,5 ks

tloušťka středového řeziva: 60 mm

šířka středového řeziva: 195 mm

délka středového řeziva: 4,00 m

řezivo celkem: 386,210 m³ 65,41 %

řezivo celkem střed: 220,633 m³ 37,37 %

řezivo celkem bok: 165,577 m³ 28,04 %

řezivo celkem bok TAM: 85,554 m³ 14,49 %

řezivo celkem bok ZPĚT: 80,023 m³ 13,55 %

piliny celkem: 101,132 m³ 17,13 %

štěpky celkem: 103,118 m³ 17,46 %

počet desek středového řeziva ve výřezu: 3 ks

celkový počet desek středového řeziva: 4714,4 ks

Jednotlivé řezpy

PRIZMA

čepový průměr: 32,00 cm

objem výřezu: 0,3653 m³

délka výřezu: 4,0 m

množství suroviny v čepu: 306,164 plm

podíl suroviny ve skupině: 51,85 %

počet výřezů v čepu: 838,1 ks

tloušťka řeziva střed: 60 mm

šířka řeziva střed: 195 mm

řezivo v čepu celkem: 203,230 m³ 66,38 %

řezivo v čepu celkem střed: 117,673 m³ 38,43 %

řezivo v čepu celkem bok: 85,556 m³ 27,94 %

řezivo v čepu bok TAM: 44,253 m³ 14,45 %

řezivo v čepu bok ZPĚT: 41,303 m³ 13,49 %

piliny v čepu: 51,790 m³ 16,92 %

štěpky v čepu: 51,145 m³ 16,71 %

bok TAM: 22 mm x 200 mm x 4,0 m

bok ZPĚT: 22 mm x 180 mm x 4,0 m

22 mm x 100 mm x 4,0 m

PRIZMA

čepový průměr: 33,00 cm

objem výřezu: 0,3877 m³

délka výřezu: 4,0 m

množství suroviny v čepu: 284,296 plm

podíl suroviny ve skupině: 48,15 %

počet výřezů v čepu: 733,3 ks

tloušťka řeziva střed: 60 mm

šířka řeziva střed: 195 mm

řezivo v čepu celkem: 182,980 m³ 64,36 %

řezivo v čepu celkem střed: 102,959 m³ 36,22 %

řezivo v čepu celkem bok: 80,021 m³ 28,15 %

řezivo v čepu bok TAM: 41,301 m³ 14,53 %

řezivo v čepu bok ZPĚT: 38,720 m³ 13,62 %

piliny v čepu: 49,342 m³ 17,36 %

štěpky v čepu: 51,973 m³ 18,28 %

bok TAM: 22 mm x 200 mm x 4,0 m

bok ZPĚT: 22 mm x 180 mm x 4,0 m

22 mm x 120 mm x 4,0 m

Souhrnné informace Předchozí řezp Následující řezp

Požez SM

- Technologie požezu
- Pilařská surovina
- Řezivo
- Řezivo optimalizace třídění
- ceník řeziva
- Šířky bočního řeziva
- Nadměrky