

UNIVERZITA PALACKÉHO V OLOMOUCI

Filozofická fakulta

Katedra historie

sekce archeologie



Halštatské náramky/nápažníky na Moravě

Bakalářská práce

Autor: Ivana Salayová

Vedoucí práce: Mgr. Martin Golec, Ph.D.

Olomouc 2020

Údaje o bakalářské práci studenta:

Studijní obor: Archeologie, jednooborová, prezenční

Osobní číslo: F16621

Název práce: Halštatské náramky/nápažníky na Moravě

Název v angličtině: Hallstatt Period bracelets/armrings in Moravia

Anotace: Bakalářská práce se zaměřuje na náramky/nápažníky nalezené na území Moravy ve starší době železné. Předmětem mé práce je celkový souhrn všech informací, které se týkají nálezů, nálezových kontextů a dalších důležitých poznatků ohledně náramků/nápažníků na Moravě v době halštatské. Má práce tedy obsahuje periodizaci doby halštatské a její rozdělení do kulturních skupin vyskytujících se na území Moravy, rekonstrukci nálezových kontextů náramků/nápažníků na muži a ženě, typologii, chronologii, rozřazení podle druhu kovu, ze kterého jsou vyrobeny (železo, bronz, výjimečně zlato a sapropelit). A také celkový souhrn dosavadního bádání, včetně kritiky některých pramenů a poznatků ohledně náramků/nápažníků. Má práce rovněž obsahuje seznam všech lokalit (tratí), na kterých se halštatské náramky/nápažníky nacházely, včetně katalogizace jednotlivých evidovaných nálezů. Jedním z cílů mé práce je vyhodnotit rozdíly mezi náramky/nápažníky platěnické a horákovské skupiny východohalštatské kultury a rozdělit tak výskyt jednotlivých typů v rámci dané skupiny. Dále v práci nastíním problematiku náramků/nápažníků s ohledem na ostatní kruhové šperky a nedostatečného dosavadního bádání v této oblasti. Na základě vyhodnocení typologie, chronologie a také srovnání nálezů z okolních přilehlých oblastí a celkové katalogizace náramků/nápažníků, je výstupem mé práce vyhodnocení celkové problematiky halštatských náramků/nápažníků v oblasti Moravy a jejich chronologické a typologické rozřazení za využití všech dosavadních pramenů a literatury, které se tohoto tématu dotýkají. Podle některých vybraných hrobových celků se v poslední části práce pokusím zrekonstruovat polohu, kde byly náramky/nápažníky v halštatské době nejčastěji nošeny. Práci jsem doplnila o grafy, tabulky, mapy, a fotografickou dokumentaci některých vybraných náramků/nápažníků.

Klíčová slova: Doba halštatská, platěnická a horákovská skupina, náramek/nápažník, kruhový šperk, železo, bronz.

Summary: My bachelor's thesis focuses on bracelets/armlets found in Moravia in the Early Iron Age. The topic of this work is a general summary of all information concerning the

findings, its contexts and other important findings about bracelets/armlets in Moravia in the Hallstatt Period. This work therefore includes the periodization of the Hallstatt Period and its division into cultural groups occurring in Moravia, the reconstruction of the finding contexts of bracelets/armlets on men and women, typology, chronology, classification according to the type of metal from which they are made (iron, bronze, rarely gold and spropelite). Also an overall summary of research to date, including a critique of some sources and findings about bracelets/armlets. This work also contains a list of all localities where Hallstatt bracelets/armlets were found, including the cataloging of individual registered finds. The aim of this work is to evaluate the differences between the bracelets / armlets of the Platěnice and Horákov groups of the East Hallstatt culture and to divide the occurrence of individual types within the group. Furthermore, I will outline the issue of bracelets/armlets with regard to other round jewelry and the issue of insufficient research to date in this area. Based on the evaluation of typology, chronology and also the comparison of findings from the surrounding areas and the overall cataloging of bracelets/armlets, the output of this work is an evaluation of the overall issues of Hallstatt bracelets/armlets in Moravia and their chronological and typological classification using all existing sources and literature, which touch on this topic. Lastly, based on the selected graves, I will try to reconstruct the location where the bracelets and armlets were most often worn in the Hallstatt Period. I supplemented the thesis with graphs, tables, maps, as well as photographic documentation.

Keywords: Hallstatt Period, Platěnice and Horákov groups, bracelet/armlet, ring jewelry, iron, bronze.

Přilohy vázané v práci: Fotografická dokumentace.

Prohlašuji, že tuto práci jsem vypracovala naprosto samostatně s přispěním vedoucího mé bakalářské práce, za použití odborné literatury a pramenů, které uvádím na konci své práce v seznamu literatury. Dále prohlašuji, že souhlasím s půjčováním a zveřejňováním mé diplomové práce a jejího obsahu se souhlasem historické katedry.

V Olomouci dne:

.....

Podpis

Poděkování:

Tímto bych ráda poděkovala zejména vedoucímu své bakalářské práce Mgr. Martinu Golcovi Ph.D. za jeho čas, cenné odborné rady, pomoc a trpělivost při vyhotovování mé práce. Chtěla bych zde také poděkovat Mgr. Marku Kalábkovi za zpřístupnění nového materiálu k depotu na trati Bělkovice-Lašťany. Poděkování náleží všem kolegům, kteří mi ochotně dali souhlas k využití jejich nálezů a sepsaných materiálů, které mi v mé práci byly velmi prospěšné. Speciálně bych pak chtěla nejvíce poděkovat své mamince, bez jejíž hmotné a hlavně morální podpory by tato práce nikdy nebyla uskutečněna. V neposlední řadě chci také velmi poděkovat svým spolužákům, kamarádům a především mé rodině za jejich neustálou podporu a pomoc v rámci celého mého bakalářského studia.

Obsah:

1. Úvod.....	8
2. Prostorové, kulturní a chronologické vymezení	9
2.1. Horákovská skupina východohalšatské kultury	13
2.2. Platěnická skupina východohalšatské kultury	14
2.3. Pozdní doba halšatská	16
3. Kritika pramenů a dosavadního poznání.....	17
4. Terminologie	20
4.1. Náramek	22
4.2. Nápažník.....	25
4.3. Problematika definice kruhového šperku	27
5. Problematika náramků/nápažníků na Moravě	29
6. Vyhodnocení nálezových kontextů náramků/nápažníků.....	34
6.1. Náramky/nápažníky v hrobech.....	35
6.2. Náramky/nápažníky v jeskyni	38
6.3. Náramky/nápažníky v depotech	39
6.4. Náramky/nápažníky na hradištích	41
6.5. Náramky/nápažníky v sídlištních objektech	42
7. Typologie náramků/nápažníků	44
7.1. Bronzové náramky/nápažníky	45
7.1.1. Drátěné náramky/nápažníky	47
7.1.2. Lité žebrované náramky/nápažníky	51
7.1.3. Plechové náramky/nápažníky	54
7.1.4. Tyčinkovité náramky/nápažníky	59
7.2. Železné náramky/nápažníky	65
7.2.1. Plechové/páskové náramky/nápažníky	66
7.2.2. Tyčinkovité náramky/nápažníky	67
8. Chronologie náramků/nápažníků	71
8.1. Bronzové náramky/nápažníky	72
8.2. Železné náramky/nápažníky	77
9. Rekonstrukce umístění na lidském těle na příkladu hrobových celků	80

9.1. Muž.....	81
9.2. Žena	86
10. Závěr.....	94
11. Seznam literatury a pramenů.....	97
12. Grafické přílohy	105
13. Katalog lokalit a nálezů	108

1. Úvod

Náramky/nápažníky jsou šperky, které už od prehistorického období zdobí lidské tělo. Na začátku svého vzniku byly zhotovovány z nejrůznějších organických materiálů, postupně se však přizpůsobovaly materiálům inovacím stejně tak jako lidé, kteří je nosili. S objevem mědi, později bronzu a také železa a s tím spojené techniky pro jejich výrobu a následnou úpravu, se tak změnil i materiál, ze kterého jsou šperky zhotovovány. Organický materiál tak postupně nahradil kov (alespoň tak se nám prameny jeví díky nedochování organických materiálů) i ve sféře výroby šperků tedy i náramků/nápažníků. V době halštatské tak zaznamenáváme náramky/nápažníky z kovů, přesněji vyrobené z bronzu a železa. Výjimečně ze zlata a snad i kamene (sapropelitu, prachovce). Tak jak se měnil materiál na výrobu náramků/nápažníků, měnil se také v rámci jednotlivých období jejich vzhled, tedy trend, podle kterého byly náramky/nápažníky vyhotovovány. Náramek/nápažník pak pro obyvatele doby halštatské neměl jen čistě užitnou estetickou funkci. Byl často užíván jako vótum, pravděpodobně pro tehdejší božstva a některé jeho typy a varianty sloužily jako symboly moci, bohatství a také postavení. Jeho symbolická hodnota tak u některých typů zřejmě převažovala nad funkcí estetickou.

Ze začátku celé této práce je nutno zmínit, že tento velmi zobecněný a do dnešní doby běžně užívaný šperk, byl domácími badateli často přehlížen a nebyl tím považován za důležitý. V mé práci se proto snažím poukázat na důležitost tohoto artefaktu v rámci jeho výpovědní hodnoty o životě obyvatel z doby halštatské, tak jak je tomu u jiných méně opomíjených halštatských artefaktů (spony, jehlice, zbraně, vozy ad.), které se dočkaly souhrnných přehledů, např. v 70. až 90. letech 20. stol. u J. Říhovského a jinde.

V první části mé práce se tedy obecně budu zabývat prostorovým vymezením mé práce a dále dobou halštatskou, tedy jejím chronologickým a kulturním vymezením. Zde pak obecně nastíním základní informace o skupinách východohalštatské kultury, přesněji skupiny platěnické a horákovské a následující pozdní doby halštatské. V další části se hodlám zabývat kritikou pramenů a dosavadního poznání náramků/nápažníků v době halštatské. Nedílnou součástí mé práce pak bude terminologie, tedy vymezení pojmů náramek a nápažník a jejich rozměrová diferenciaci a také problematika, která v rámci tohoto tématu vzniká. Budu se také zabývat problematikou náramků/nápažníků na vymezeném území včetně jejich stavu dochování a funkce. V následující části práce se budu věnovat jednotlivým nálezovým kontextům, ve kterých jsou náramky/nápažníky nalézány. Jednu z hlavních složek mé práce

poté tvoří typologické a chronologické zařazení náramků/nápažníků a s tím spojená typologicko-chronologická tabulka. V této části se také pokusím typologicky rozdělit náramky/nápažníky podle jejich výskytu v rámci skupiny platěnické a horákovské. V poslední části práce se budu věnovat polohovému zrekonstruování umístění náramků/nápažníků na těle muže a ženy. Stěžejní část práce a také největší a nejobsáhlejší část tvoří mnou zpracovaný zdrojový katalog, ve kterém uvádím všechny nálezy náramků/nápažníků z Moravy i s příslušným kulturním zařazením. Cílem mé práce je tak komplexně využít všeho dosavadního poznání v rámci této problematiky a utvořit komplexní práci o náramcích/nápažnicích ve starší době železné a to včetně jejich chronologického a typologického zařazení a následné kritiky a vyhodnocení všech zjištěných dat.

2. Prostorové, kulturní a chronologické vymezení

Jak už je naznačeno v samotném názvu mé diplomové práce, její geografické prostorové vymezení je omezeno na oblast Moravy (**obr. 1**). Tento kulturní a etnografický středoevropský region se pak nachází na východě České republiky. Jeho název je odvozen od názvu největší řeky, která tímto regionem protéká, což je řeka Morava. Leží na západní hranici Karpatské kotliny a sousedními oblastmi jsou ze západní strany Čechy, z jižní strany Dolní Rakousko, ze severní strany Slezsko a z východní strany Slovensko. Přírozenou přírodní hranici najdeme např. na pomezí Čech a Moravy Českomoravskou vrchovinu, jižní hranici s Dolním Rakouskem tvoří řeka Dyje a severní hranici s Polskem tvoří např. Hrubý Jeseník nebo řeka Opava. Na jejím území najdeme nížiny např. Dolnomoravský a Hornomoravský úval nebo Dyjsko-svratecký úval, pahorkatiny a také vrchoviny. K významným pohořím v této oblasti patří např. Moravskoslezské Beskydy, Bílé Karpaty, Javorníky a Hrubý Jeseník. Nejvyšší horou tohoto území je Praděd. K nejvýznamnějším tokům řadíme již zmíněné řeky Moravu a Dyji a dále pak Odru, Svratku či Svitavu (*Demek 1987, 10–16*).

Z archeologického a historického hlediska je území Moravy křižovatkou významných dálných cest. Lidé se tu již od pravěku střetávali a předávali si nejen luxusní výrobky (importy), ale také se od sebe učili novým výrobním postupům, zvyklostem a vědomostem. Ve starší době železné pak k těmto významným stezkám patřila tzv. *Jantarová stezka*, což byla obchodní, nadkulturní komunikace vedoucí od Jadrana až k Baltskému moři. Druhou takovouto stezkou byla tzv. *Panonsko-labská stezka*, která vedla z oblasti dnešního Maďarska přes Moravu a Čechy až do dnešního Saska, kde sledovala tok řeky Labe až k moři (*Golec 2019, 51–52*). Obě

tyto významné stezky pak procházely v blízkosti jednoho z nejzajímavějších a nejvýznamnějších míst doby halštatské, kterým je pohřební a obětní jeskyně Habrůvka – „Býčí skála“ spojená s elitami, situovaná na rozhraní platěnické a horákovské skupiny východohalštatské kultury v Moravském krasu. Tento skalní útvar, pojímaný dnes jako centrální svatyně, je pak důkazem, že lidé spolu napříč zemí, kulturami a názory komunikovali či obchodovali a navzájem se tak ovlivňovali. Uvádím ji na tomto místě hlavně pro nezvykle vysoké množství zastoupených náramků/nápažníků, které pomohly rozvinout mnou předkládanou práci.

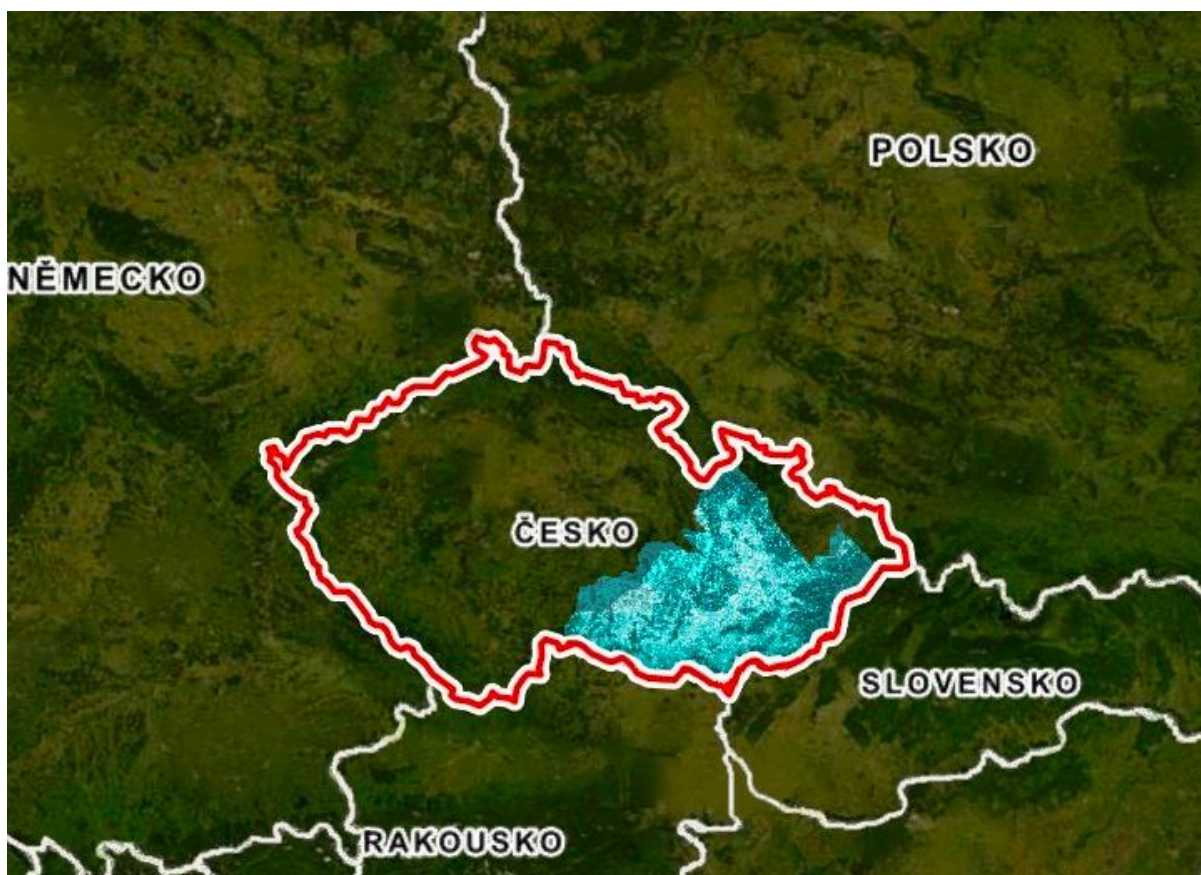

Obr. 1. Mapa Moravy s vyznačením sousedních území (zdroj: www.mapy.cz; upravila: I. Salayová).

V souladu s těmito fakty pak můžeme také říci, že doba halštatská s sebou přináší také sociální a ekonomické změny, díky kterým se vyčleňuje nová vrstva společnosti – nobilita neboli elita. Kvůli centralizačním procesům tak ve společnosti vyvstává úplně nová kasta velmožů a velmožek, kteří se svým bohatstvím a mocí výrazně vyčleňují ze společnosti (*Mírová – Golec 2018, 92–100; Golec – Fojtík 2020*). To nám dokládají nálezy pompézních bohatých velmožských hrobů např. z tratí Modřice – „Sádky“ (H818 pohřeb velmožky), Vojkovice – „Vojkovické Nivy“ (H111 pohřeb velmožky), Seloutky – „Na Šťastných“ (H2/1926 pohřeb

velmože a velmožky) nebo Brno-Holásky – „U Tuřan“ (H1 a H2, pohřby velmožů a velmožek). Na velmožské hroby lze nazírat jako na soubory předmětů s rozdílným a vzdáleným původem. Odráží se v nich způsob života velmožů zahrnující síť kontaktů s dalšími regiony (*Mírová – Golec 2018*, 104). Vznikala úplně nová mocenská centra, což s sebou přineslo také války a boje. Na začátku tohoto období tak na našem území můžeme zachytit vpád nomádů, jakými byli Kimmeriové (tzv. tráko-kimmerijský horizont v Ha B1–B2), kteří s sebou do střední Evropy přinesli vliv kultury Mezőcsát. V pozdní době halštatské (Ha D2–D3) čekala na obyvatele střední Evropy další invaze v podobě infiltrace tzv. kultur východního typu, které se vyznačují např. nejbližší ležící kulturou Vekerzug s velmi honosným tzv. zvěrným stylem výzdoby (*Kozubová – Golec 2020* In: *Golec – Fojtík*). Stopy po jejich pobytu na našem území najdeme např. na hradišti v Provodově – „Rysově“ (*Novák 2017*), nebo Křenovice – „Hradisko“ (*Tichá Bambasová 2019*), kde po sobě zanechaly četné šipky a další artefakty tzv. východního typu.

Starší doba železná s sebou přináší také nové výrobní inovace. Pro mou práci je určitě nejdůležitější z nich výroba železa. V tomto období se jeho výroba natolik zjednodušila a zrychlila, že se postupně železo stalo nejpoužívanějším materiálem této epochy, oproti původní mědi či bronzu. Tyto inovace přicházely z různých koutů světa. V našem případě jde zřejmě o oblast Itálie a Černomoří. Postupem času se tak ve střední Evropě začala zlepšovat i dovednost místních kovářů, kteří kov nezpracovávali jen za studena ale naopak tepelně (*Zelina 2013*, 9–10). Doklady, že k těmto inovacím postupně opravdu docházelo, najdeme např. v již zmíněné jeskyni Habrůvce – „Býčí skále“, kde bylo zpracováváno nejen železo ale také bronz. V tomto případě se pak mohlo jednat o rituální zpracovávání železa (*Parzinger – Nekvasil – Barth 1995*, Taf. 46–49). Železo se ovšem přímo ve střední Evropě nevyrábělo. Bylo dováženo v podobě železných polotovarů z již zmíněných center pro výrobu (Itálie, Černomoří). Další vyloženě moravskou kovárnou na zpracování železa je pak kovárna nalezená v obci Králová. Jde o jednu z nejstarších halštatských kováren vůbec (*Pleiner 1958*, 81–82).

Mnou předkládaná práce se pak soustředí na dobu halštatskou, kterou lze datovat od stupně Ha C1 až do stupně Ha D3. Jde o období starší fáze doby železné. Eponymní lokalitu, po které tato epocha nese svůj název, najdeme na lokalitě Hallstatt v Horním Rakousku. Halštatskou kulturu dělíme na západohalštatskou a východohalštatskou kulturu, které se dále dělí na mnoho regionálních kulturních skupin. V mé práci se pak zaměřuji zejména na dvě kulturní skupiny, které můžeme na území Moravy zachytit a v pozdní době halštatské mizí pod prohlubující se halštaticizací. Jde v nejnovějším pojetí o horákovskou a platěnickou skupinu východohalštatské kultury (**obr. 2**; *Golec – Fojtík 2020*). Obě dvě tyto skupiny je pak dále

možno rozdělit na několik regionálních podskupin. Má práce také zachycuje i poslední fázi tohoto období, tedy pozdní dobu halštatskou.

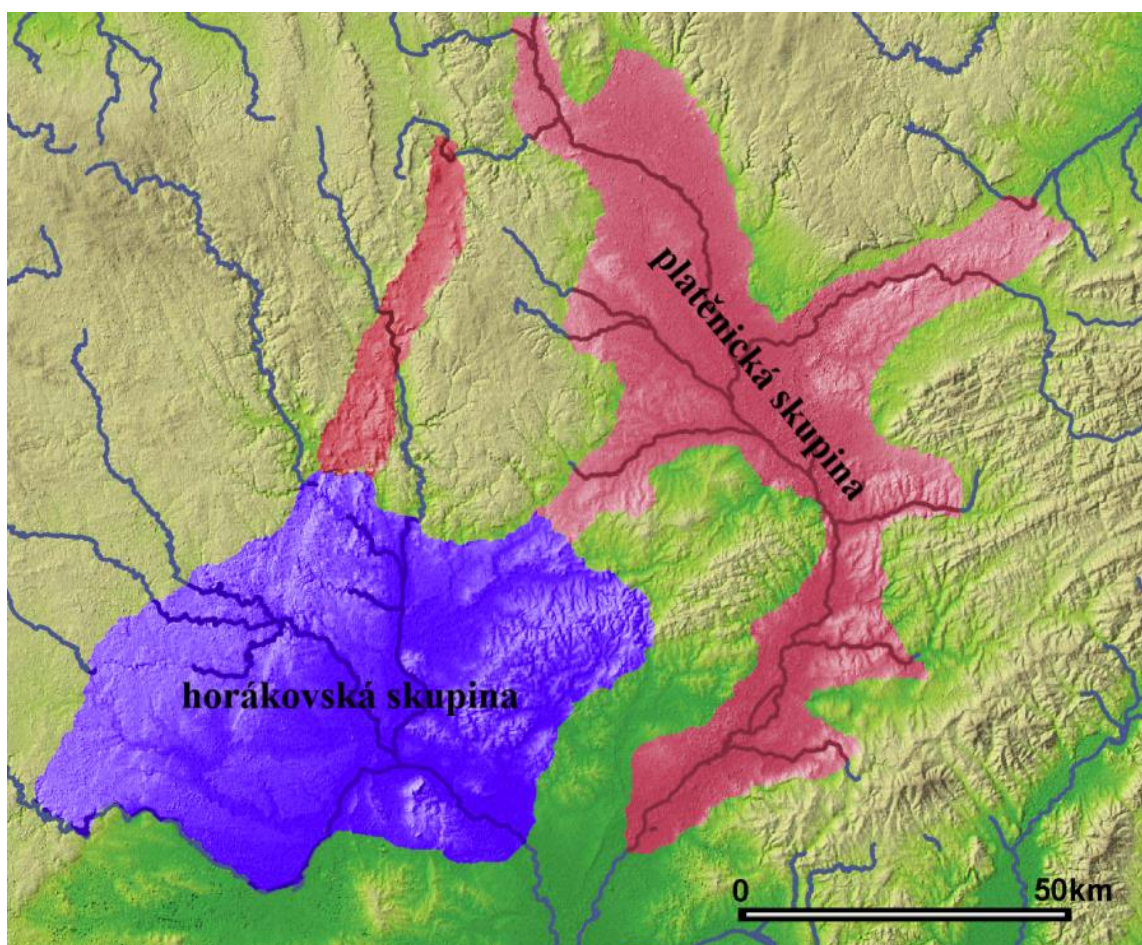

Obr. 2. Mapa Moravy s vyznačeným územím horákovské skupiny (modře) a platěnické skupiny (červeně) (podle: Golec – Fojtík 2020; upravila: Salayová).

Co se týká obecné chronologie, je doba halštatská rozdělena do následných Reineckových stupňů, fází a subfází. V zásadě se pohybujeme v rozmezí 1. tisíciletí př. n. l. tzn. ve stupních Ha C1–D3 (**obr. 3**; 800–450 př. n. l.), které představil pro Moravu např. M. Golec (Golec 2003, 135–146; Golec – Fojtík 2020). V mé práci se pak přidržuji při datování náramků/nápažníků či nálezových celků následující chronologické tabulky:

př. Kr.	fáze Reinecke	horizonty Parzinger	vývojová fáze
800	Ha C1a	1	horákovská skupina platěnická skupina
725	Ha C1b	2	
675	Ha C2 a	3	
	b	4	
625	Ha D1 a	5	
	b	6	
550	Ha D2 a	7a	pozdní doba halštatská
	b	7b/c	
500	Ha D3	8	
450	LT A 1	9	časná doba laténská
	2	10	
375			

Obr. 3. Periodizační tabulka doby halštatské a časně laténské na Moravě (podle: *Golec – Fojtík 2020*, obr. 3).

2.1 Horákovská skupina východohalštatské kultury

Horákovská skupina (dále už jen HS) je jednou ze tří kulturních skupin nacházejících se na území Moravy (platěnická, horákovská a kalendenberská). Zaujímá území Jižní Moravy a její eponymní lokalitu najdeme v Mokrý-Horákov – „Hlásnice“. Je datována do stupňů Ha C1a–D1b (*Golec 2003*, 135–146). Tato kultura navazuje na kulturu podolskou, která patří mezi pozdně bronzové kultury (Ha B). Díky tomu můžeme do stupně Ha C1b ještě pozorovat existenci hradišť z doby bronzové, která jsou postupně opouštěna a zanikají (*Mírová 2017*, 8).

Tato skupina je pak význačná svým birituálním pohřebním ritem. Najdeme tedy žárová plochá pohřebiště s popelnicovými chudými hroby s nepatrnou hrobovou výbavou, ovšem většina hrobových celků je pak kostrového ritu, které mají pro archeology největší výpovědní

hodnotu v rámci tohoto období. V HS najdeme jak samostatné velmožské kostrové hroby (Brno-Zábrdovice H214/19 – „ul. Příkop“), které jsou výsledkem halštatické, tak i rozsáhlé nekropole, jakými jsou např. Modřice (birituální) „Sádky“ a „Rybníky“ či Vojkovice – „Vojkovické nivy“. Dokladem žárového velmožského bohatého pohřbu je např. Mohelno H2/1925 – „sv. Antoníček“. Typickým příkladem birituálního pohřebního ritu v HS jsou nálezy bohatých/velmožských vícenásobných hrobů, kdy ústřední pohřeb je kostrový a přídavný pohřeb je žárový, tak jak je tomu např. u trati Podolí – „Palouk“. Velmožské hroby pak dokládají svou bohatou hrobovou výbavou změny společnosti a vznik nové společenské vrstvy, tzv. nobility. Díky dálkovému obchodu můžeme v těchto elitních hrobech hodnostářů najít luxusní (importované) předměty či čtyřkolové vozy (*Mírová – Golec 2018, 92–100*).

Hmotná kultura, zejména keramika, je taky velmi typická. Najdeme zde tuhování, vlešťování, kolkování, malování (geometrické obrazce, svastiky, sluneční kotouče), samozřejmě picí servisy (malé nádoby, zdobené picí rohy nebo misky) a velké amforovité nádoby (zásobnice, amfory) sloužící taktéž jako součást picích servisů (*Golec 2003, 42–92*). Tento typ artefaktů např. najdeme právě v již zmíněných bohatých hrobech a hlavně na sídlištích HS.

Sídelní struktury jsou nejčastěji známé jako nížinná sídliště (*Golec 2003, 136*). Typická stavba, která se na těchto sídlištích vyskytuje, je tzv. podolská zemnice, která přetrvává až do časného latěnu. Výjimkou jsou pouze dvorce např. Modřice, Kuřim, Kobylnice nebo Kralice na Hané (*Mírová – Golec 2018, Fig. 18–19*). Jejich ohrazení tvoří palisádové ploty a vnitřní zástavbu tvoří nadzemní stavby a popř. výrobní objekty.

2.2 Platěnická skupina východohalštatské kultury

Platěnická skupina (dále už jen PS) je jednou z problematičtějších témat v archeologii a většinou badatelů (hlavně ve starší literatuře) je považována za jednu z fází horákovské skupiny/kultury, avšak v nejnovějších publikacích např. od M. Golce a P. Fojtík se dočítáme o jejím velkém nadregionálním významu a je tak postavena na stejnou úroveň jako horákovská skupina. Ve své práci jsem pak použila terminologii z jednoho z nejnovějších zdrojů týkající se této problematiky, kterým je kniha: Centrum platěnické skupiny východohalštatské kultury na Moravě od již zmíněných badatelů M. Golce a P. Fojtík.

PS je tedy jednou ze třech kulturních skupin vyskytujících se na území Moravy. Je datována do stupňů Ha C1–D1. Tato kulturní skupina zaujímá území střední Moravy a její

centrum se nachází na Prostějovsku. Vznikla z kultury lužických popelnicových polí, a proto je její pohřební ritus čistě žárový. Velmi silný vliv kultury lužických popelnicových polí můžeme pozorovat do stupně Ha C1. Od tohoto stupně začala skupina přejímat kulturní vlivy z Jihu a následně je uzpůsobila svým možnostem. Skupina byla v minulosti badateli méně rozpracována a dokonce se soudilo, že byla ve vývoji a v rámci halštatizace nepatrně zpožděna za HS (*Nekvasil 1993, 351–352*).

Její hmotná náplň se postupně vyvíjela a často přejímala vlivy právě horákovské skupiny. To můžeme vidět na keramice, kdy prosté popelnice jsou postupně zaměňovány za amforovité nádoby (*Mírová 2017, 10*). Tento trend zaznamenáváme i v případě pohřebního ritu, kde z prostých jamkových hrobů přechází PS k urnovým žárovým hrobům s bohatou výbavou. Vrcholem této proměny jsou pak velmožské hroby (na voze s koněm, luxusními bronzovými nádobami a podob.) či velmožské mohyly, kde je stále zachován žárový ritus. Tyto elitní pohřby jsou často velké komorové hroby s výdřevou, kamenným věncem či závalem. Vyčlenění elitní bohaté vyšší sociální vrstvy je pak právě důkazem již zmíněné halštatizace, kdy dochází k větším centralizačním procesům a rovnostářství z doby bronzové se více méně vytrácí. Milodary se také již většinou nespalují spolu se zemřelými na žárovišti, ale do hrobu jsou vloženy až s kremací (*Golec – Fojtík 2020*). U této skupiny pak najdeme jak příklady velkých pohřebišť čítající desítky či stovky hrobů (Moravičany – „Dílečky“), tak i menší mohylová pohřebiště (Seloutky – „Na Šťastných“) či samostatné velmožské pohřby (Dobrčice – „Kamenec“). K jednomu velmi typickému jevu, který u PS můžeme najít, je především ukládání vót tzn. depotů do země. Tyto hromadné nálezy byly často lidmi tezaurovány u nějakých významných terénních dominant. Často v nich najdeme cenné předměty jako jsou šperky obecně, jantarové korálky a podob. Mezi takovéto tratě můžeme řadit např. Brusné – „Křídlo“ nebo Prostějov-Čechůvky – „Kopaniny“. Tyto cenné hromadné nálezy jsou bohužel často nacházeny amatérskými detektoráři a většina takovýchto původně tezaurovaných vót je neznámá. Takovýmto příkladem je i trať Diváky – „Burberk“.

Co se týká sídlištní kultury PS, charakteristická jsou pro ni výšinná sídliště často s fortifikací nebo hradiště. Pozůstatky jejího působení najdeme také v pohřební a obětní jeskyni Habrůvka – „Býčí skála“. V pozdních fázích (Ha D2/D3) je také častým úkazem osídlování starších hradišť z doby bronzové (*Mírová 2017, 10*).

2.3 Pozdní doba halštatská

Pozdní doba halštatská je datována do stupňů Ha D2–D3 a uzavírá tak celou dějinnou fázi starší doby železné. V této době dochází ke kulturní změně a to z pozdní doby halštatské na časnou dobu laténskou (LT A). Od pravěku tedy přecházíme do protohistorie, neboť z doby laténské již známe i písemné prameny (*Stuchlík – Klanica – Měřínský 1997, 29*). V tomto období je pak znatelný úbytek všech hmotných pramenů, což stěžuje ucelení poznatků v oblasti bádání o této části dějin (*Mírová 2019, 27*).

Ač je tato část dějin velmi málo probádána, je jasné, že jde o jednu z nedůležitějších etap toho období, ve které dochází ke vpádu východních kultur (např. Skytů, ciumbrudské skupiny a západopodolské kultury) na území halštatských kultur. Tyto kultury pak na našem území po sobě zanechaly značné množství militarií tzv. východního typu, které najdeme např. na hradištích Provodov – „Rysov“ či Křenovice – „Hradisko“ (*Mírová 2019, 26*).

V tomto období se na území platěnické skupiny objevují depoty např. z tratí Šarovy – „Hluboček“, Brusné – „Křídlo“ nebo Bělkovice-Lašťany, které obsahují zejména hromadné nálezy šperků. Ve stupni Ha D2a pak najdeme ještě bohaté kostrové hroby, i když jen výjimečně např. z Vojkovic – „Vojkovické nivy“ hrob H117 či Dukovan – „Na Rabštýně“. Zbytek období je pak charakteristický nálezy chudých žárových hrobů, jakým je např. hrob z Ivančic-Budkovic – „Knotkova zahrada“.

Bezpochyby největším zdrojem movitých artefaktů i také celkového poznání této doby je pohřební a obětní jeskyně, již několikrát zmiňovaná Habrůvka – „Býčí skála“ (Ha D1b–D3), která tvoří zhruba 40 % nalezených veškerých luxusních předmětů/importů z území Moravy (*Golec 2019, 55, obr. 39*). Zároveň je také kulturní křižovatkou. Proto se v jejím nálezovém inventáři objevují artefakty jak horákovské skupiny, tak i platěnické a v neposlední řadě zde najdeme i nálezy z časné doby laténské.

V mé práci najdeme také tři tratě s nálezy náramků/nápažníků, které jsou datovány na pomezí konce doby halštatské (Ha D3) až časné doby laténské (LT A). Jde povětšinou o polykulturní lokality, kdy jsou nálezové okolnosti a celkové chronologické určení nálezů poněkud složitější, tudíž přesná datace není možná. Jde o tratě na katastrálních územích obce Mašovice – „Pšeničné“, Miroslav – „kamenolom Štěpánov“ a Modrá – „Hrubý díl

3. Kritika pramenů a dosavadního poznání

V této kapitole bych ráda shrnula všechny významné důležité prameny a publikace, které se týkají tohoto tématu. Dále bych také chtěla poukázat na nedostatky v některých pramenech či jejich neaktuálnost a odkázat tak na potřebnou revizi takovéto literatury.

V první řadě bych chtěla upozornit, že mnou předkládaná práce není založena na nově zpracované literatuře natož na jedné publikaci. Ve své práci vycházím z již zpracované a povětšinou publikované literatury. Touto tematikou se ovšem doposud žádný badatel do hloubky nezaobíral a téma halštatských náramků/nápažníků na Moravě bylo dřívějšími badateli přehlíženo.

Díky této skutečnosti je velmi těžké k této problematice najít vhodný pramen z Českých zemí. Co se týká zahraničních sousedních oblastí, zde je již situace o něco lepší. V mé práci se tak odkazuji na dílo např. M. Siepen z roku 2005 (*Der hallstattzeitliche Arm- und Beinschmuck in Österreich; Siepen 2005*), která se touto problematikou zabývala v oblasti Rakouska a utřídila v něm typologické a chronologické poznání této problematiky. Další podobně tematicky zaměřenou práci z edice *Prähistorische Bronzefunde* najdeme také z území Polska z roku 1984, kde se náramky/nápažníky zabýval W. Blajer (*Die Arm- und Beinbergen in Polen; Blajer 1984*). Tyto dvě díla mi pak posloužila jako základní poznání této problematiky a pomohla mi při vyhledávání analogií náramků/nápažníků v sousedních zemích Moravy. Jedním z nejvíce využívaných a nejvíce citovaných děl v mé práci je jistě monografie od H. Parzinger, J. Nekvasila a F. Bartha vydaná v roce 1995 (*Die Býčí skála-Höhle. Ein hallstattzeitlicher Höhlenopferplatz in Mähren; Parzinger – Nekvasil – Barth 1995*), která se zabývá nálezovým souborem z jeskyně Býčí skály, kde evidují 148 kusů náramků/nápažníků (též polotvarů a zmetků). Tento soubor tvoří cca 31 % mnou registrovaných a do katalogu zanesených náramků/nápažníků z oblasti Moravy. Co se týká oblasti Čech, zde je téma halštatských náramků/nápažníků též značně přehlíženo. Přínosem mi pak byla, a to zejména s analogií a alespoň rámcovou typologicko-chronologickou analýzou, monografie od J. Michálka z roku 2017 (*Mohylová pohřebiště doby halštatské (Ha C–D) a časně laténské (LT A) v Jižních Čechách. Die Hügelgraber der Hallstatt- (Ha C–D) und Frühen Latènezeit (LT A) in Südböhmen; Michálek 2017*), kde najdeme podrobně rozpracovaný hrobový inventář z mohylových pohřebišť v jižních Čechách i s nálezovými kontexty popř. náramky/nápažníky zachycenými v kostrových hrobech ve své funkční poloze.

V případě Moravy je pak situace v oblasti poznání tohoto tématu velmi rámcová, skoupá a často také zastaralá. Pro poznání náramků/nápažníků HS mi pak byly zdrojem publikace a články od mnoha různých autorů, převážně katalogy nálezů z pohřebišť popř. sídlišť této skupiny. K těmto dílům řadím zejména práce od S. Stegmann-Rajtár z roku 1992 (*Grabfunde der älteren Hallstattzeit aus Südmähren; Stegmann-Rajtár 1992*), která obohatila mou práci hned o několik tratí s nálezem náramků/nápažníků nebo od M. Golce dizertační práci z roku 2005 (*Horákovská kultura; Golec 2005*), který podrobně vyhodnotil a ucelil poznání o HS na trati Vojkovice – „Vojkovické nivy“. V neposlední řadě musím také zmínit z části publikované výzkumy od P. Kosa z let 2006, 2010, 2014, 2015, 2016, ve kterých jsem našla cenné informace k tématu, zvláště pak z pohřebišť na tratích Modřice – „Rybníky“ a „Sádky“, Slavkov u Brna – „Raucher“ a další (*Kos 2006; 2010; 2014a,b; 2015; 2016*). V poznání brněnského okresu a nálezích náramků/nápažníků v něm mi pak nejvíce přispěly monografie od M. Golce a Z. Mírové z roku 2018 (*Hallstatt Magnate Graves from Brno-Holásky 1 and 2 in Central European Kontext; Mírová – Golec 2018*) a kapitola v knize *Dějiny Brna 1* od H. Čižmářové a Z. Holubové (*Pod nadvládou železa; Čižmářová – Holubová 2011*), která vyšla roku 2011. U PS a poznání její hmotné kultury jsem pak nejvíce využila asi jedno z nejpodstatnějších děl, které mi v dokončení komplexního katalogu náramků/nápažníků pomohlo a tím je monografie od již zmíněného M. Golce a P. Fojtíka (*Centrum platěnické skupiny východohalštatské kultury; Golec – Fojtík 2020*) vydané tohoto roku. Tato kniha mi pak byla velmi nápomocna nejen při vyhledávání jednotlivých nálezů náramků/nápažníků v rámci celé Moravy, ale je takřka jedinou monografií, která se zabývá halštatskými náramky/nápažníky i z hlediska jejich chronologické a typologické analýzy. Mezi další velmi podstatné práce, které pomohly dotvořit můj katalog, řadím magisterskou práci od M. Přichystal (*Pohřebišťe kultury lužických popelníkových polí na „Nivkách“ u Slatinek; Přichystal 2003*) a článek od Z. Baarové (*Platěnické pohřebišťe s komorovými hroby v Pustiměři; Baarová 2007*). Druhou z nejpočetnějších položek mého katalogu pak zabírá trať s žárovými hroby PS Moravičany – „Dílečky“, kde jsem své poznatky o této trati a jejich nálezích čerpala převážně z dvoudílné monografie od J. Nekvasila (*Pohřebišťe lužické kultury v Moravičanech; Nekvasil 1982*), která nedávnou prošla revizí pod dohledem E. Makarové a jejím výstupem je dizertační práce z roku 2017 (*Halštatská fáza pohřebiska v Moravičanech; Makarová 2017*). Je důležité zmínit, že v díle od E. Makarové najdeme také velmi rámcové poznatky ohledně halštatských náramků/nápažníků nalezených na tomto pohřebišti, které mi pomohly ucelit a dotvořit část mé práce o rozměrové diferenciaci náramků/nápažníků. K této problematice mi také přispělo dílo od M. Salaše z roku 2005 (*Bronzové depoty střední až pozdní doby bronzové na Moravě a ve Slezsku; Salaš 2005*), který

se zabýval náramky/nápažníky na Moravě v době bronzové. I přesto mi jeho názory a poznatky ohledně terminologie a rozměrové diferenciaci byly cenným zdrojem. K poznání problematiky ohledně depotů PS jsem nejvíce využila článku od M. Čižmáře a J. Čižmářové z roku 2014 (*Pozdně halštatský nález z Pavlovic, okr. Vyškov; Čižmář – Čižmářová 2014*), ve kterém jsem našla velmi cenné informace o halštatských šperkových depotech na území Moravy. Mezi další takto přínosné články bych ráda zařadila také článek od M. Golce, P. Fojtíka a K. Rybářové (*Halštatský depot z Podomí – Zajbotu, okr. Vyškov; Golec – Fojtík – Rybářová 2018*), kde najdeme např. soupis všech tratí s uloženými depoty v rámci Moravy.

Jak již mohlo vyplynout z předchozích částí textu, zpracování mé práce bylo značně omezeno nedostatkem zdrojů poznání problematiky, kterou se zabývám, neboť převážná většina využití literatury se mým tématem nezaobírá. Díky tomu je pak velmi problematické utvořit celistvý objektivní pohled na danou problematiku za pomoci kompilace nasbíraných dat. Jednou z největších překážek mi pak při vypracovávání katalogu byly neúplné informace o jednotlivých nálezech náramků/nápažníků. Nejčastěji se jednalo o nedostatečný bližší popis nálezu (druh materiálu, popis výzdoby, rozměry a podob.) nebo o chybějící dokumentaci ať kresebnou nebo fotografickou. Dalším problémem byly často chybějící nálezové okolnosti, nálezový kontext, místo uložení artefaktu či inventární číslo. V neposlední řadě je důležité zmínit skutečnost, že nálezy náramků/nápažníků jsou často nezvěstné a informace jsou tudíž neověřitelné. U revidovaných materiálů pak často dochází ke změnám v inventárních číslech, rozměrech, chronologii a dokonce i typologii některých nálezů. Nálezy náramků/nápažníků byly také často zaevidovány do jiných nálezových celků, než k jakým ve skutečnosti náležely. V některých případech byly za náramky/nápažníky považovány i druhy jiného kruhového šperku (např. náušnice/záušnice, nánožníky...) nebo součásti koňského postroje a jiné předměty. Velmi často chybí v případě hrobových celků antropologický posudek a díky tomu je pak výpovědní hodnota náramků/nápažníků částečně omezena. Většina literatury je také psána německy a často chybí český nebo anglický ekvivalent textu. Ráda bych tak tedy poukázala na nutnost provést souhrnnou revizi halštatských náramků/nápažníků na Moravě, včetně fotografické a kresebné dokumentace, aby výpovědní hodnota těchto kruhových šperků mohla konkurovat jiným momentálně chronologicky citlivějším artefaktům.

Pro vytvoření celého mého katalogu a také teoretické části práce jsem pak využila i další neméně podstatné práce napsané badateli zabývajícími se halštatskou Moravou. Jejich přehled a také řádné citace najdete jak v jednotlivých kapitolách mé práce, tak i v závěrečném seznamu literatury a samozřejmě jsou součástí jednotlivých položek v katalogu na konci mé práce.

Hlavním výstupem mé práce je sumarizace jednotlivých nálezů náramků/nápažníků z území celé Moravy a to jak ze starší tak i novější literatury. Tyto poznatky jsem dále všechny zpracovala a vytvořila jsem souhrnný katalog těchto artefaktů. Díky tomu jsem byla schopna ve své práci docílit nových poznatků v oblasti této problematiky a došla tak i k důležitým názorům v oblasti chronologie, typologie, rozměrové diferenciaci a genderového rozdělení, které by mohly být základnou pro další rozvoj v oblasti tohoto bádání.

4. Terminologie

Celá má práce se zabývá pouze jedním respektive dvěma druhy kruhového šperku (**obr. 4**). Šperk obecně lze popsat jako menší zdobný předmět, který má za úkol krášlit svého nositele, který jej nosí ve většině případů buď přímo na svém těle či na svém oděvu. Ozdoby a šperky se jako součást archeologických nálezů objevují po celém světě. Už v nejstarších dobách byl rozšířen obchod s drahocennostmi, šperky a zlatnické práce byly nejen předmětem výměnného obchodu, sběratelství a prostředkem tezaurace drahého kovu, ale také nezbytnou součástí darovacích obřadů (*Křížová 2001, 67*). Z dosavadního archeologického poznání můžeme pak vyvodit, že šperky se obecně nachází nejen v hrobových celcích, v jeskynní pohřební a obětní svatyni, ale i v sídlištních objektech popř. hradištích. Velká část hromadných nálezů šperků se nachází v depotech. To do jisté míry vypovídá o jejich vzácnosti v rámci období, kdy byl depot tehdejšími lidmi vytvořen. Lidé mají již od pradávna tendenci své drahocennosti skrývat před nepřítelem, zloději, nepříznivou dobou či obětovat je ve jménu svého boha pro zisk vlastního blahobytu.

Šperk je chápán především jako okrasný předmět souznící se stylovými proměnami a aktuální módou. V lidovém prostředí však hrál mnohem větší roli symbolický a obsahový význam šperku než materiál, ze kterého byl vyroben. Šperk se tak stal nejen vnější ozdobou, ale také nedílnou součástí lidského těla nebo oděvu nositele, amuletem, symbolem společenského postavení a sociálního postavení (*Šlancarová 2018, 18*).

Obecně vzato šperk jako takový vyjadřuje určitý postoj, status, vkus a názor svého nositele. Šperky jsou v zásadě nošeny tak, aby byly pro okolní svět výrazně viditelné, proto jsou typické hlavně v pozdějších dobách pro vyjádření movitosti a celkového bohatství či postavení svého nositele. Dá se říci, že čím větší, bohatší a okázalejší šperk vůči okolnímu světu je, tím větší mocí vládne jeho nositel.

Kruhový šperk pak v zásadě označuje druh šperku ve tvaru kruhu o různém průměru, který v nejčastějších případech zdobí horní a dolní končetiny nebo popřípadě hlavu (*Makarová 2017*, 42). Za kruhový šperk tedy považujeme tyto druhy šperků: náramek, nápažník, nánožník, náušnice/záušnice (tzv. párový šperk), nákrčník/náhrdelník, opasková spona/ozdoba/zápona, turban (jeho funkce není zatím blíže specifikována), prsten a popřípadě diadém či určitý typ závěsku. Díky této skutečnosti je pak jasné, že v některých případech je značně obtížné určit, kterým druhem kruhové šperku daný nález je a zda vůbec jde o druh ozdoby lidského těla. Z tohoto důvodu je tedy pro mou práci velmi důležité určit metrické difference náramků a nápažníků v rámci všech ostatních kruhových šperků popř. jiných předmětů.

Tato problematika je do jisté míry velmi špatně uchopitelná. Zvláště pak z hlediska dosavadního archeologického poznání, kterého je velmi málo, neboť nikdo se touto problematikou v době halštatské na území Moravy do hloubky zatím nezaobíral. Často tak dochází k mnoha záměnám kruhových šperků za jiný druh, než ve skutečnosti šperk je. Např. v práci V. Podborského se objevuje kruhový šperk, který je nazván jako houpačkovitý náramek (*Podborský 1972*, 48), díky dnešním hlubším poznatkům v rámci starší doby železné však víme, že se ve skutečnosti jednalo o houpačkovitý nánožník. Takovýchto případů je ve starší literatuře poměrně hodně. Důležité je pak zmínit, že existují i další problémy v oblasti správného určení a zařazení kruhových šperků např. náramek či nápažník se v literatuře zaměňuje také se součástí koňského postroje. K takovýmto případům lze řadit tzv. „fragmentovaný tordovaný náramek“ z Hrušovan u Brna H1 – „U Tří mostů“, který je ve skutečnosti jednou ze zdobených součástí koňského postroje¹ (*Kos 2010*, 173–183). Dalším problémem je také mylné rozměrové zařazení, jakým je např. zařazení železného kroužku o průměru 27 mm z Moravičan H1019 E. Makarovou do skupiny náramků/nápažníků (*Makarová 2017*, 48, tab. 16:7). Náramek/nápažník takového průměru nemá dostatečnou velikost ani pro nejmenšího dětského nositele, v tomto případě se může spíše jednat o součást koňského postroje či opaskovou ozdobu. Proto je také nutná celková revize všech těchto dosavadních pramenů, poznatků, měr, typů a také nastavení určitých rozměrových hranic kruhových šperků. Touto problematikou se také zabývám ve své práci, kde jsem se podle svých vlastních experimentálních činností pokusila rozměrově diferencovat alespoň náramky a nápažníky v rámci kruhových šperků. Má práce by tak mohla být přínosem pro případné další badatele, kteří se touto problematikou budou chtít zabírat.

¹ Tímto děkuji Mgr. Zuzaně Mírové za konzultaci ohledně této problematiky.

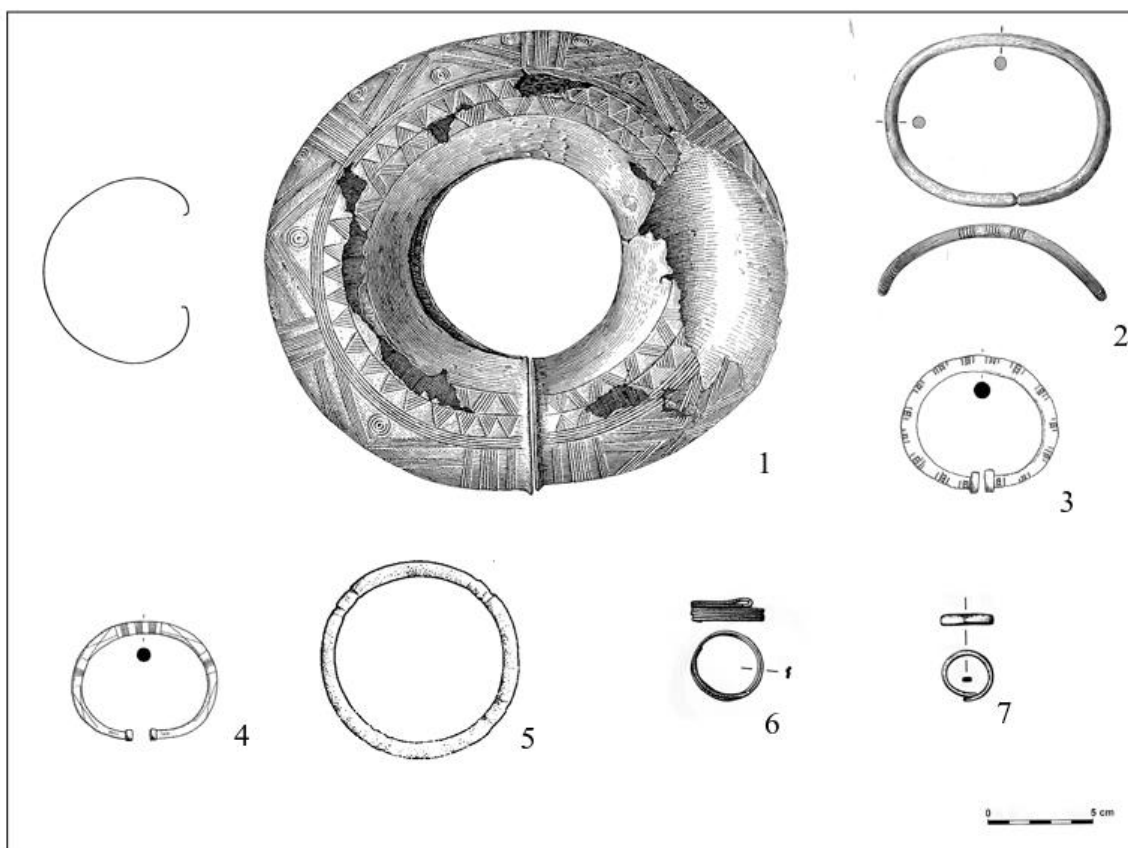

Obr. 4. Velikostní srovnání halštatského bronzového náramku a nápažníku s dalšími kruhovými šperky z toho období: 1 – turban (Habrůvka – „Býčí skála“); 2 – nánožník (Habrůvka – „Býčí skála“); 3 – opasková ozdoba (Vojkovice H111 – „Vojkovické nivy“); 4 – nápažník (Vojkovice H111 – „Vojkovické nivy“); 5 – náramek/nápažník (Miroslav – „kamenolom Štěpánov“); 6 – náušnice/záušnice (Slatinky Hbez kontextu– „Nivky“); 7 – prsten (Slatinky H166 – „Nivky“) (1–2 podle *Parzinger – Nekvasil – Barth 1995*, Taf. 6:49a, 14:131; 3–4 podle *Golec 2005*, tab. 105/111:3,9; 5 podle *Podborský – Vildomec 1972*, obr. 32:2; 6–7 podle *Přichystal 2003*, tab. XLII/PH166:2, LXVIII:3).

4.1 Náramek

Náramek lze tedy podle dosavadního bádání obecně definovat jako druh kruhového šperku, který je nošen přímo na lidském těle a to na rukou v rozmezí zápěstí a lokte, tedy v zásadě na předloktí (**obr. 5**). Jde o kruhový šperk, který lze považovat za tzv. unisex. Tedy tento šperk není genderově nijak rozdělen. Je archeologicky, etnologicky a sociologicky doloženo, že náramek je tedy oblíbeným kruhovým šperkem jak u žen, tak i u mužů a v neposlední řadě také u dětí. V literatuře se pak můžeme dočíst např. od M. Salaše, že jím stanovený průměr (pravolevý) u náramku je v maximální hranici roven 100 mm (*Salaš 2005*, 78).

Díky těmto skutečnostem jsem náramek rozměrově určila pomocí vnitřního průměru náramku cca od 40 mm až do 105 mm. Jak lze vidět hranice vnitřního průměru náramků je

značně široká. Učinila jsem tak z důvodu velmi individuálních rozdílností v průměrech lidských předloktí. Oporou pro tyto závěry mi pak bylo mé experimentální měření rozměrů vzdáleností od kloubu palce po kloub malíčku, rozměr zápěstí a poté průměr lidské ruky v oblasti loketního kloubu popř. těsně před ním. Upozorňuji, že ve své práci příliš nezohledňuji abnormální stavy lidského těla, jakými jsou například nadměrná obezita či podvýživa. Experiment jsem tedy prováděla pomocí měděného drátu o průměru cca 3 mm. Z tohoto drátu jsem vytvořila přesný půlkruh na ruce daného subjektu. Následně jsem jej odebrala z ruky a změřila jeho maximální vnitřní průměr. Tuto hodnotu jsem pak ověřila na základě změření obvodu ruky (popř. paže) daného subjektu pomocí krejčovského metru. Obvod jsem měřila ve stejných vybraných styčných bodech, na které jsem drátěný půlkruh předtím umístila a pak jsem za pomoci rovnice vypočetla přesný průměr ruky v daných bodech. Podle naměřených hodnot jsem dále vytvořila provizorní uzavřený náramek/nápažník ze stejného měděného drátu a tento náramek/nápažník jsem následně nasazovala na ruce měřeným subjektům a tím jsem provedla praktickou zkoušku svého experimentu. Měření jsem tedy prováděla na dvou vybraných ženských subjektech, na dvou mužských subjektech a také na dvou dětech. V rámci vybraných dvou subjektů jsem vždy vybrala v podstatě protiklady. Tzn. jednu subtilní osobu a druhou naopak korpulentní. V případě dětí jsem pak vybrala k experimentu dvě dívky, jednu ve věku 7 let drobnějšího vzrůstu i postavy, odpovídající dítěti ve věku zhruba od 5–7 let a naopak dívku ve věku 8 let, která je většího vzrůstu i postavy, zastupující skupinu dětí ve věku od 8–10 let. U dětí počítám s variantou, že děti ve věku 0–5 let náramky většinou nenosí a vzhledem k tématu mé práce si trůfám tvrdit, že děti v tomto rozmezí věku v době halštatské většinou nenosily náramky už z hlediska rychlého růstu. V hrobových celcích je pak takovýchto případů poměrně málo a spíše se jednalo o prostý milodar než náramek, který dítě opravdu nosilo. Doklad samostatného pohřbu dítěte ve věku infans I s náramkem/nápažníkem eviduji tak pouze jeden na trati Moravičany – „Dílečky“ v žárovém hrobě H1082. Jde o železný tyčinkovitý náramek/nápažník s vnitřním průměrem cca 40 mm. Další takovýto hrobový celek s evidovaným žárovým pohřbem dítěte ve věku infans II s náramkem/nápažníkem byl nalezen na trati Brno-Zábrdovice – „ul. Příkop“ v hrobě H123. Šlo o železný tyčinkovitý otevřený náramek/nápažník s výrazně překrývajícími se konci a vnitřním průměrem 40 mm. Ve funkční poloze ho v halštatských dětských hrobech na Moravě nezaznamenávám.

Mnou naměřené hodnoty vnitřních průměrů náramku jsou u žen: minimální \varnothing 60 mm a maximální \varnothing 85 mm, u mužů: minimální \varnothing 60 mm a maximální \varnothing 101 mm a u dětí: minimální \varnothing 45 mm a maximální \varnothing 62 mm. Toto experimentální měření vnitřních průměrů náramku je

však pouze jen jednou orientační složkou a dále je tak nutno zabývat se ještě dalšími faktory ovlivňujícími možnou diferenciaci náramku.

U určování maximálního a minimálního průměru náramků je nutné také přihlédnout k tomu z jakého materiálu (bronz, železo, zlato, sapropelit) je náramek zhotoven a hlavně zda je jeho průměr pohyblivý. To znamená, zda je náramek uzavřený či otevřený. V této práci se pak zabývám jen těmi materiály, ze kterých byly náramky vyráběny ve starší době železné.

Tedy pokud je náramek otevřený a je zhotoven z bronzu, jeho minimální vnitřní \varnothing jsem stanovila na 40 mm a maximální vnitřní \varnothing na 95 mm. Přikláním se k této variantě, neboť bronz je oproti např. železu mnohem poddajnější k úpravám, tedy i ke změně jeho průměru, ať už jde o zmenšení či naopak zvětšení průměru. Stejně hraniční rozměry pak používám i u náramků ze zlata. U otevřených železných náramků jsem naopak díky menší ohebnosti materiálu stanovila rozměry na minimální vnitřní \varnothing 40–45 mm a maximální vnitřní \varnothing 100 mm. Uzavřené náramky pak nedisponují žádnou možností úpravy jejich průměru, tudíž mezi hraničními rozměry průměru náramků nebudou tak velké rozdíly. Minimální vnitřní \varnothing uzavřeného náramku, bez ohledu na materiál, ze kterého je vyroben, jsem stanovila na 45–50 mm a maximální \varnothing pak na 105 mm. Další kategorii by pak mohly tvořit náramky spirálové a náramky ze sapropelitu. Zde přepokládám, že jde v podstatě o uzavřený náramek a to z toho důvodu, že v době halštatské je typické čtyř až pětinasobné vinutí. To tedy značí, že při jeho nasazování na větší průměr by došlo k deformaci nebo prasknutí části či kusu drátu, ze kterého je vyroben, proto jeho minimální i maximální průměr je stejný jako u uzavřeného typu. Všechny vytyčené hraniční body jsou pak brány s možnou odchylkou ± 2 mm, neboť reálně dosáhnout přesně stanoveného vnitřního průměru je obtížné, ať už při výrobě, měření průměru či jeho úpravě.

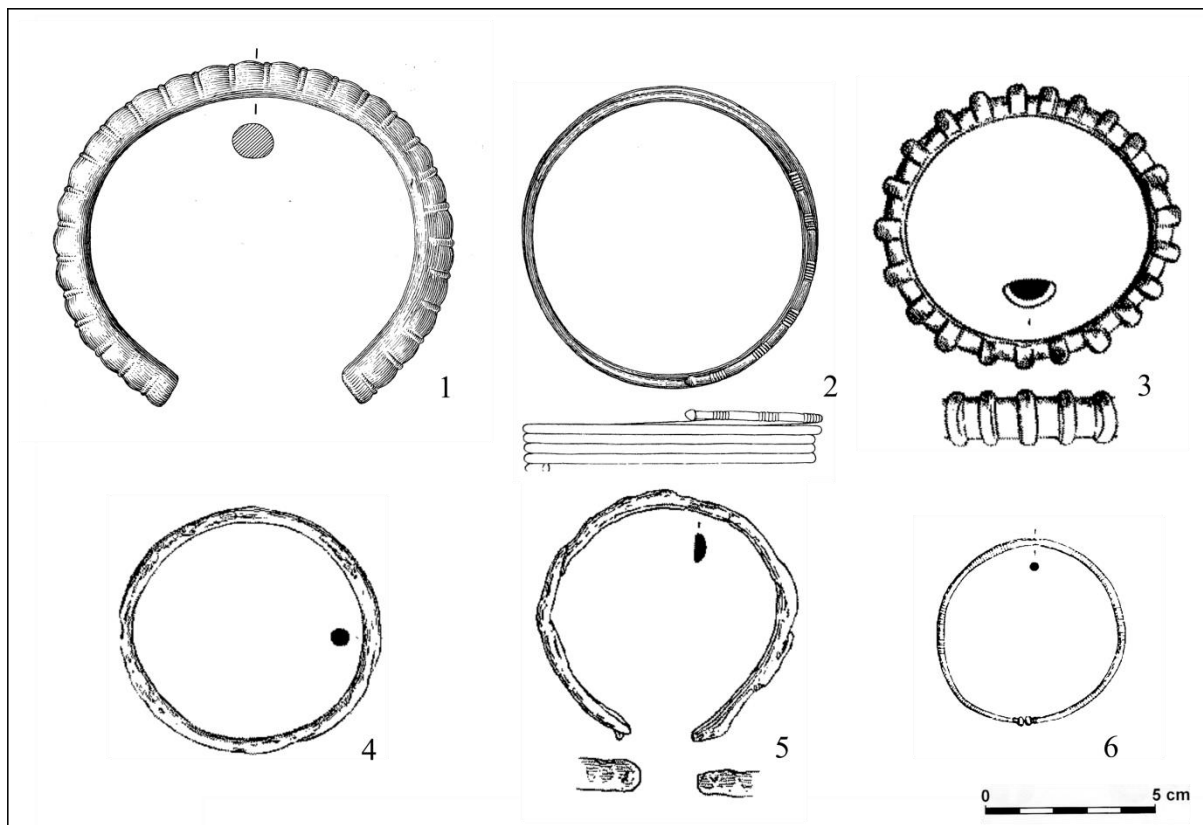

Obr. 5. Velikostní srovnání vybraných typů halštatských náramků: 1 – Habrůvka – „Býčí skála“ (otevřený, bronz); 2 – Habrůvka – „Býčí skála“ (spirálový, bronz); 3 – Loučka – „Doubrava“ (uzavřený, bronz); 4 – Brusné – „Křídlo“ (uzavřený, železo); 5 – Drahanovice H2/2014 – „Za Kapličkou“ (otevřený, železo); 6 – Vojkovice H109 – „Vojkovické nivy“ (otevřený, bronz) (1–2 podle: *Parzinger – Nekvasil – Barth 1995*, Taf. 11:85, 15:140; 3–4 podle: *Čižmář – Čižmářová 2014*, obr. 8:9,11; 5 podle: *Golec – Fojtík 2020*, obr. 41:4; 6 podle: *Golec 2005*, tab. 104/109:1).

4.2 Nápažník

Nápažník možno definovat jako druh kruhového šperku, který člověk nosí v oblasti od lokte po ramenní kloub, tedy na paži. Opět jde o značně viditelný šperk nošený přímo na těle a je oblíben jak u mužů, tak i u žen. U dětí v tomto případě není mnoho podkladů, a tak děti spíše považují za velmi sporadické nositele nápažníků. V době halštatské k této možnosti neexistují žádné hmotné ani jiné prameny poznání, a proto děti v rámci svých závěrů ohledně velikostí vnitřního průměru nápažníků nezohledňují.

Jeho minimální a maximální vnitřní průměr jsem pak stanovila, opět za pomoci experimentálního měření stejných čtyřech subjektů, jako v případě měření průměrů náramku. Oporou mi při měření bylo zjištění průměru ruky nad loktem, průměru ruky zhruba v polovině paže a nakonec průměru ruky těsně pod ramenem. Z těchto tří naměřených bodů jsem tedy vyhodnotila následující hodnoty. V případě žen byl minimální \varnothing 66 mm a maximální \varnothing 110 mm,

u mužů pak činil minimální \varnothing 80 mm a maximální \varnothing 115–130 mm. Muži mají na této části těla rozdílnou muskulaturu oproti ženám, proto je u mužů rozptyl průměrů o něco větší. U mužů jsem navíc počítala, že při zatnutí svalů (bicepsu, tricepsu) se jejich paže objemově o něco zvětší, a proto jsou maximální hodnoty vnitřního průměru v případě mužů dvě. V rámci mého měření jsem opět nezohledňovala abnormální stavy lidského těla a specificky u žen jsem počítala s menším objemem paže a celkově menší muskulaturou, která je pro průměrnou ženu typická.

Opět je nutno přihlídnout ke stejným faktům jako v případě náramků, tedy z jakého materiálu je nápažník vyroben a zda je jeho průměr pohyblivý. V případě nápažníků v době halštatské pak беру na vědomí jen dva druhy kovů, kterými jsou samozřejmě bronz a železo. Dále eviduji i jeden spropelitový kus, který je však naprostou výjimkou a jeho chronologické zařazení je značně nejasné.

Prvním případem jsou tedy otevřené bronzové nápažníky, kde jejich flexibilita může být celkem velká. Díky této skutečnosti jsem minimální vnitřní \varnothing stanovila 66 mm a maximální 127 mm. Otevřené železné nápažníky mají pohyblivost vnitřního průměru o něco menší, proto jsem jejich minimální vnitřní \varnothing určila na 70 mm a maximální \varnothing na 130 mm. V případě spropelitového nápažníku předpokládám, že jeho hybnost v případě uzavřeného kusu není žádná. Průměrové velikosti nápažníku pak tedy odpovídají velikosti průměrů železného nápažníku. U uzavřených nápažníků jsem v tomto případě hodnoty stanovila u bronzu i železa stejně, neboť neexistuje žádná možnost úpravy vnitřního průměru. Hodnoty vnitřních průměrů jsem pak určila na minimální \varnothing 70 mm a maximální 133 mm. V neposlední řadě je také nutno zmínit spirálové nápažníky. Tady jsem opět uvažovala stejně jako v případě spirálových náramků a rozměry vnitřního průměru proto nechávám stejně jako u uzavřených nápažníků. Důležitou poznámkou k problematice nápažníků a jejich velikosti, je pak nutnost poukázat na velké rozdíly rozměrů vnitřního průměru nápažníku ve vztahu ženy k muži (**obr. 6**). Všechny vytyčené hraniční body jsou pak brány s možnou odchylkou ± 2 mm, neboť reálně dosáhnout přesně stanoveného vnitřního průměru je obtížné, ať už při výrobě, měření průměru či jeho úpravě.

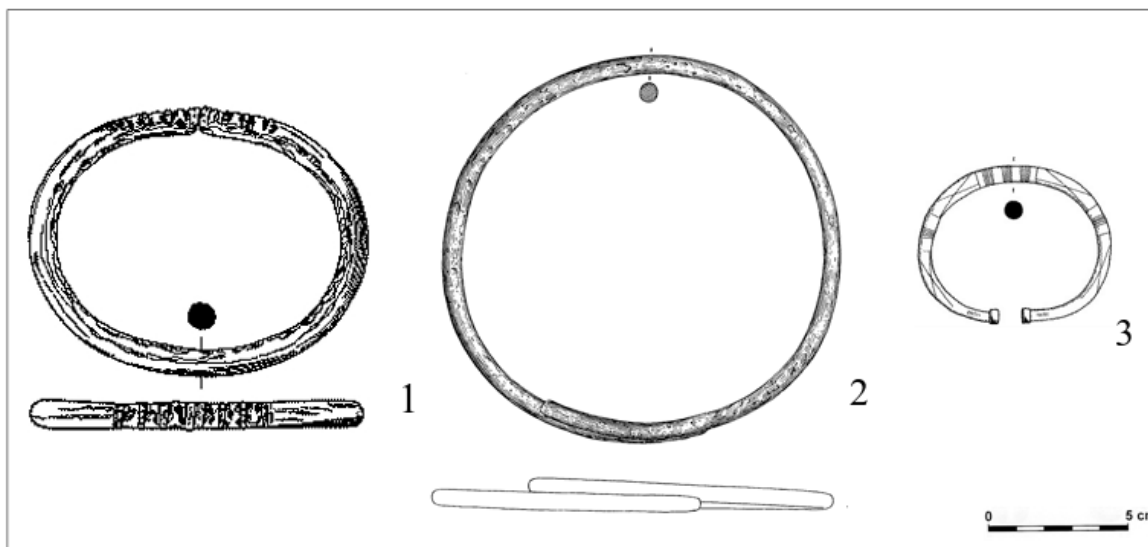

Obr. 6. Velikostní srovnání halštatských nápazníků: 1 – Podomí – „Zajbot“; 2 – Habrůvka – „Býčí skála“ (mužský hrob); 3 – Vojkovice H111 – „Vojkovické nivy“ (ženský hrob) (1 podle *Golec – Fojtik – Rybářová 2018*, obr. 2:2; 2 podle *Parzinger – Nekvasil – Barth 1995*, Taf. 14:127; 3 podle *Golec 2005*, tab. 105/111:9).

4.3 Problematika definice kruhového šperku

Jak už vyplývá z předešlých částí kapitoly, je zde jeden velmi zásadní problém v rozměrové diferenciaci náramků či nápazníků. Hlavní faktorem toho problému je skutečnost, že náramek/nápazník je v mnoha případech obojetným kruhovým šperkem. Lze jej totiž nosit, a to hlavně v případě otevřených typů, jako náramek i jako nápazník. Laicky řečeno, stačí jen náramek roztáhnout nebo naopak scvaknout na požadovaný rozměr. V případě bronzů tato úprava šla jistě jen za pomoci stisku ruky. V případě železa se spíše domnívám, že bylo při úpravě průměru náramku/nápazníku nutno použít nějaký další nástroj. Doklady, že tomu tak skutečně v době halštatské bylo, nacházíme jak v hrobových celcích či jeskyní pohřební a obětní svatyni, tak i v případě např. depotů. Je důležité ovšem podotknout, že někdy se také mohlo jednat o záměrnou deformaci (úprava velikosti pro vložení do urny malé velikosti, či oběť bohům...) náramku/nápazníku nikoli jen o pouhou úpravu šperku. Takto upravené či deformované náramky/nápazníky jsem pak ve své práci označila jako náramky/nápazníky otevřené s lehce/výrazně překrývajícími se konci. Ve starší literatuře např. v díle od M. Siepen z roku 2005 se můžeme dočíst, že překrývající se konce jsou ve starší době železné módním trendem, a proto je také najdeme zařazeny do typologické tabulky jako specifický typ náramku/nápazníku (*Siepen 2005*, Taf. 59–68). Jeden z příkladů deformace v hrobech náramků/nápazníků evidují např. na trati Moravičany – „Dílečky“ H900, kde průměr

náramku/nápažníku s výrazně překrývajícími se konci, dosahuje pouhých 37–39 mm, což je i v případě zemřelého ve věku juvenis (14–19 let) velmi málo (*Makarová 2017*, 42). Pokud jde o doklady záměrné deformace v případě depotů, tuto skutečnost nám potvrzují dva moravské depoty. Jedním z nich je halštatský železný šperkový depot z trati Brusné – „Křídlo“ a druhým je pak depot z lokality Slavkov pod Hostýnem – „Homole“.

Stěžejním zjištěním v této části mé práce je, že rozmezí mnou stanovených rozměrů vnitřních průměrů náramků a nápažníků se z větší části hodnotami překrývá (**obr. 7**). Což tedy jasně poukazuje na problematiku rozměrové diferenciaci, zda jde o nápažník či náramek, pokud je nález bez nálezového kontextu a své funkční polohy. Míním tím každý náramek/nápažník, který nebyl nalezen v kostrovém hrobě umístěn přímo na ruku zemřelého. V rámci mé práce a katalogu, jsem došla k závěru, že převážná většina halštatských náramků/nápažníků z Moravy byla nalezena bez bližších nálezových kontextů. Jde zejména o případy, kdy byly náramky/nápažníky nalezeny v depotu, v žárovém hrobě nebo v sídlištním objektu, tedy nebyly nalezeny ve své funkční poloze. Z tohoto důvodu jsou téměř všechny položky v katalogu označeny jako „náramek/nápažník“. Proto je každý náramek/nápažník, který nebyl nalezen přímo na kostře nebo svými rozměry nezapadá do nepřekrývajících se hodnot, v mé práci prostě označen jako „obojetný“ kruhový šperk: náramek/nápažník.

Další problém, který v případě hlubšího bádání vyplouvá na povrch, je že v případě rozdílů naměřených hodnot u žen a u mužů, může být ženský nápažník pro muže náramkem a naopak mužský náramek může být pro ženu nápažníkem. Je také nutné si uvědomit a zohlednit, že každé lidské tělo má velmi individuální proporce a odlišnosti v rámci jednoho pohlaví natož v rámci pohlaví opačného a rozdíly jsou doslova enormní. Stejným případem je také individuální konstrukce lidského těla v závislosti na věku jedince (*Salaš 2005*, 78). Ve své práci se proto budu zabírat hlavně hrobovými celky, u kterých je proveden a úspěšně vyhodnocen antropologický posudek.

V neposlední řadě je nutné zmínit další problematiku, kterou toto téma přináší a tím jsou nálezy náramků/nápažníků stejného typu a identické velikosti v rámci jednoho hrobového celku. V takovémto případě je nutno uvažovat i nad možností, že jde o párový šperk tedy o náušnice/záušnice, avšak jen do jisté velikosti průměru. Maximální hranici jejich vnitřního průměru jsem stanovila jen velmi okrajově a chronologicky zobecněně zhruba na 75 mm.

Posledním a neméně důležitým faktorem při určování rozměrové diferenciaci je také tloušťka náramku/nápažníků. Čím menší je rozměr průměru tyčinky/pásku/drátu/plechu, ze kterého je

náramek/nápažník zhotoven, tím je větší jeho variabilita v nasazení na různé (často i o pár mm větší) průměry lidských rukou.

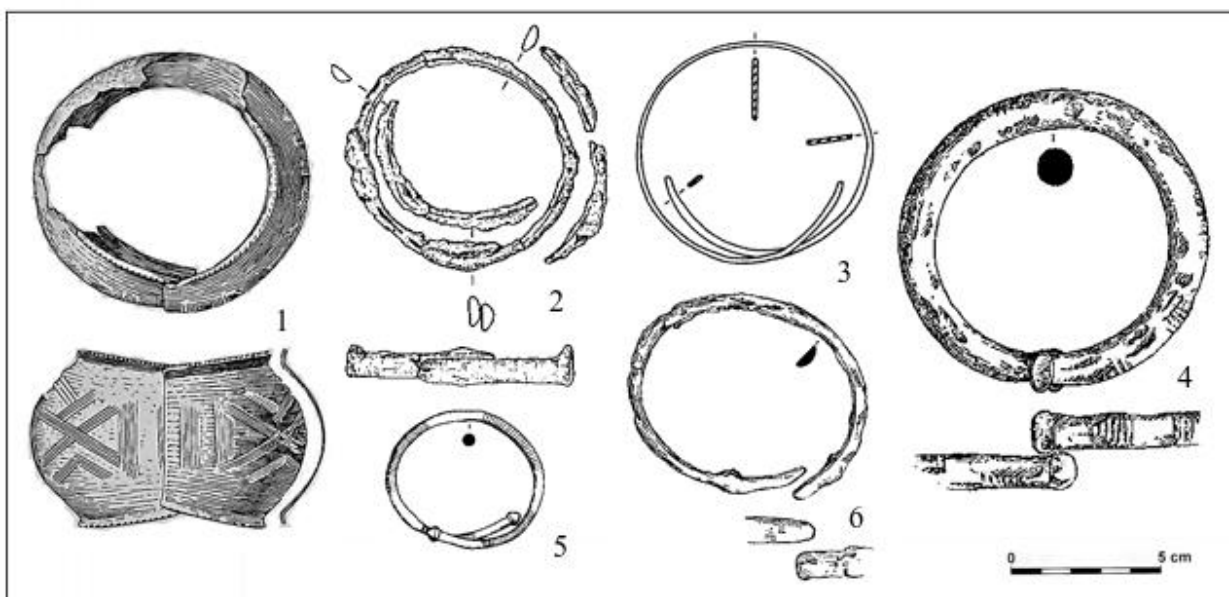

Obr. 7. Příklady halštatských náramků/nápažníků s překrývajícími se konci (úprava/deformace): 1 – Habrůvky – „Býčí skála“ (bronz); 2 – Moravičany H65 – „Dílečky“ (železo); 3 – Slavkov pod Hostýnem – „Homole“ (bronz); 4 – Brusné – „Křídlo“ (železo); 5 – Vojkovice H22 – „Vojkovické nivy“ (bronz); 6 – Drahanovice H2/2014 – „Za Kapličkou“ (1 podle *Parzinger – Nekvasil – Barth 1995*, Taf. 4:39; 2 podle *Makarová 2017*, tab. 11:10; 3 podle *Golec – Fojtík 2020*, obr. 38:22; 4 podle: *Čižmář – Čižmářová 2014*, obr. 8:2; 5 podle *Golec 2005*, tab. 103/22:11a; 6 podle *Golec – Fojtík 2020*, obr. 41:3).

5. Problematika náramků/nápažníků na Moravě

Jak jsem již nastínila v předešlých kapitolách, halštatské náramky/nápažníky nebyly do dnešní doby nijak zvlášť probíraným a diskutovaným tématem. Z mého dosavadního poznání se dá říci, že do dnešní doby neexistuje žádný literární pramen, který by tuto problematiku více či méně rozvíjel natolik, aby na této pramenné základně bylo možné stavět další pokrok v oblasti poznání halštatských náramků/nápažníků. Díky tomu je má práce v podstatě prvním takovýmto pramenem z hlediska poznání a uceleného přehledu náramků/nápažníků i s jejich rozměry, nálezovými okolnostmi, tratěmi, na kterých byly nalezeny a jejich uložením.

Funkce tohoto šperku je pak díky stavu momentálního poznání celkem složitě určitelná. Na základě informací vytěžených z mého katalogu jsem pak ohledně funkce došla k těmto závěrům: náramek/nápažník můžeme najít jak v bohatých elitních (velmožských) hrobech či mohylách, tak i v hrobech střední vrstvy obyvatelstva, výjimečně i v hrobech s chudou

hrobovou výbavou (často jde o hrobové celky s dětskými ostatky), tudíž náramek jistě odrážel v době halštatské sociální postavení a také hmotné zajištění svého nositele. Dalším závěrem, který po vyhodnocení mého katalogu vyvstal na povrch, je že v době halštatské byl náramek/nápažník zřejmě nošen převážně ženami popř. staršími dětmi. Z tohoto závěru lze tedy vyvodit, že náramek byl určen hlavně pro ženy a dívky. Muži tento šperk nosili hlavně jako symbol svého postavení a při významných příležitostech. Díky této skutečnosti lze říci, že náramek/nápažník měl funkci převážně zkrášlovací u žen a dívek, které jej nosily zřejmě jako běžnou součást svého oděvu. U dětí by pak mohlo jít o označení jejich společenského postavení už v raném věku. Tyto šperky jim byly vkládány, v případě jejich úmrtí, jako milodary do hrobu nebo jim šperky byly nasazovány v rámci mimořádných příležitostí, jako byly různé oslavy a rituály. Náramek/nápažník tak předpokládaně mohl plnit určitou kultovní funkci. Z nalezených kostrových hrobů momentálně nejde určit, že by náramek byl specificky nošen jen na jedné horní končetině, jak je tomu např. v nadcházející době laténské, kdy Keltové nosili skleněné modré náramky výhradně na levé ruce. Jistou symboliku může vykazovat druh výzdoby náramku, ovšem jednalo se spíše o vyznačení již zmíněného společenského postavení, tzn. čím zdobenější a masivnější náramek/nápažník byl, tím bohatší byl jeho nositel. Nejlépe zaznamatelnou snad kultovní funkci, kterou náramky/nápažníky zastávaly, najdeme ve šperkových depotech z PS (Brusné – „Křídlo“, Šarovy – „Hluboček“, Bělkovice-Lašťany, Podomí – „Zajbot“, Slavkov nad Hostýnem – „Homole“ atd.) a v již několikrát zmiňované pohřební a obětní jeskyni Habrůvka – „Býčí skála“. Jeden depot pak evidují také u HS, jde o šperkový depot nalezený detektorovým průzkumem na trati Diváky – „Burberk“, nálezy z něj jsou ovšem nezvěstné. V těchto zmíněných případech lze uvažovat o jistém kultovním významu, neboť typy náramků/nápažníků zhotovené z bronzu např. z trati Loučka – „Doubrava“ nalezené v depotech, se v podstatě nevyskytují v hrobech ani HS ani PS a jejich běžně nalézané hmotné kultuře na sídlištních areálech ani hradištích. V případě železných hromadných nálezů náramků/nápažníků (Bělkovice-Lašťany 2, Brusné – „Křídlo“) evidují jejich analogie i v hrobech, ovšem v drtivé většině bez výzdoby a často i bez specifického zakončení. Jednou z interpretací depotů je vótum, tedy obětina bohům. Důvody, proč lidé obětovali své největší cennosti bohům, jsou různé. Nejčastějším záměrem je pak určitě obětina z důvodu naklonění si či usmíření daného boha či bohů, kterým je obětina zasvěcena. V tomto případě se zvláště u depotů s bronzovými litými žebrovanými náramky/nápažníky např. z trati Bělkovice-Lašťany 1 mohlo jednat o vótum pro boha slunce (Apollóna), kdy žebrované náramky/nápažníky mohly symbolizovat např. sluneční kotouč (slunce). Lidé v době halštatské ukládali do depotů náramky/nápažníky často i značně zdobené (např. bronzové plechové a

tyčinkovité též ze železa) a mohly tedy sloužit k určitým obřadům (např. „korunovace“ velmože/ky, součást obřadního roucha při kultovních seancích, pohřbech elity či při navazování obchodních a sociálních vztahů s jinou kulturou/etnikem?). Po takovýchto společenských událostech mohly být náramky/nápažníky tezaurovány i jako upomínka na danou událost. To by také mohlo vysvětlovat, proč některé typy náramků/nápažníků nenacházíme v hrobech ani jedné z východohalštatských skupin na Moravě. Výjimkou jsou pak celkem dva nálezy fragmentovaných plechových náramků/nápažníků ze žároviště Seloutky – „Na Šťastných“ a jeden fragment z žároviště Slatinky – „Nivky“. V těchto třech případech může jít opět o nějaké kultovní vótum spálené společně se zemřelými či jen samostatně na počest božstva. Druhou takovou anomálii evidují ještě na trati Křenovice – „Hradisko“. I zde je nález fragmentu plechového bronzového náramku/nápažníku velmi neobvyklý. V případě těchto šperků se pak mohlo jednat o jeden z průvodních předmětů, které byly nošeny při různých obřadech, a každá samostatná pospolitá společnost jeden takovýto šperk mohla vlastnit. Tyto názory by mohl podpořit fakt, že tyto typy náramků/nápažníků nalezneme na Moravském území už jen pouze v jeskyni Býčí skála, která sloužila jako křižovatka kulturních zvyklostí z obou skupin. Posloužila jako pohřební, ale také i votivní místo pro soubor obrovského množství nálezů z obou skupin. Toto místo je v našich dějinách opředeno tajemstvím a původní myšlenkou bylo, že jeskyně sloužila pro obětování lidských obětí a také pohřbu velmože a princezny (*Oliva – Golec – Kratochvíl – Kostrhun 2015*, 127 – 134). Dnes je již velká část této interpretace a vize překonána, ovšem pohřební a obětní svatyní jeskyně Býčí skála určitě byla (*Golec 2019*, 102–103). Mohlo zde tedy docházet k jakýmsi obětinám za účelem zlepšení hospodářství, výroby a také sociálních vztahů mezi kulturami navzájem.

V otázce **materiálu**, ze kterého byly náramky/nápažníky v době halštatské vyráběny nejvíce, ač se časově nacházíme ve starší době železné, je stále používán bronz. V rámci šperkařství je svými vlastnostmi mnohem poddajnější, ušlechtlejší a také na pohled krásnější. Slitina bronzu tedy tvoří 59 % evidovaných nálezů náramků/nápažníků z Moravy. Železo, které bylo hojně používáno na výrobu náramků/nápažníků v oblasti PS např. na pohřebištích v Moravičanech – „Dílečkách“ či ve Slatinkách – „Nivkách“, tvoří 40 % nálezů (**graf 1**). Zbylé 1 % tvoří nález pouze dvou spropelitových náramků/nápažníků s nejistou datací z jeskyně Habrůvka – „Býčí skála“ a pouhý jeden náramek/nápažník ze zlata ze stejné trati, který je interpretován jako náramek již zmiňované princezny (*Golec 2019*, 227).

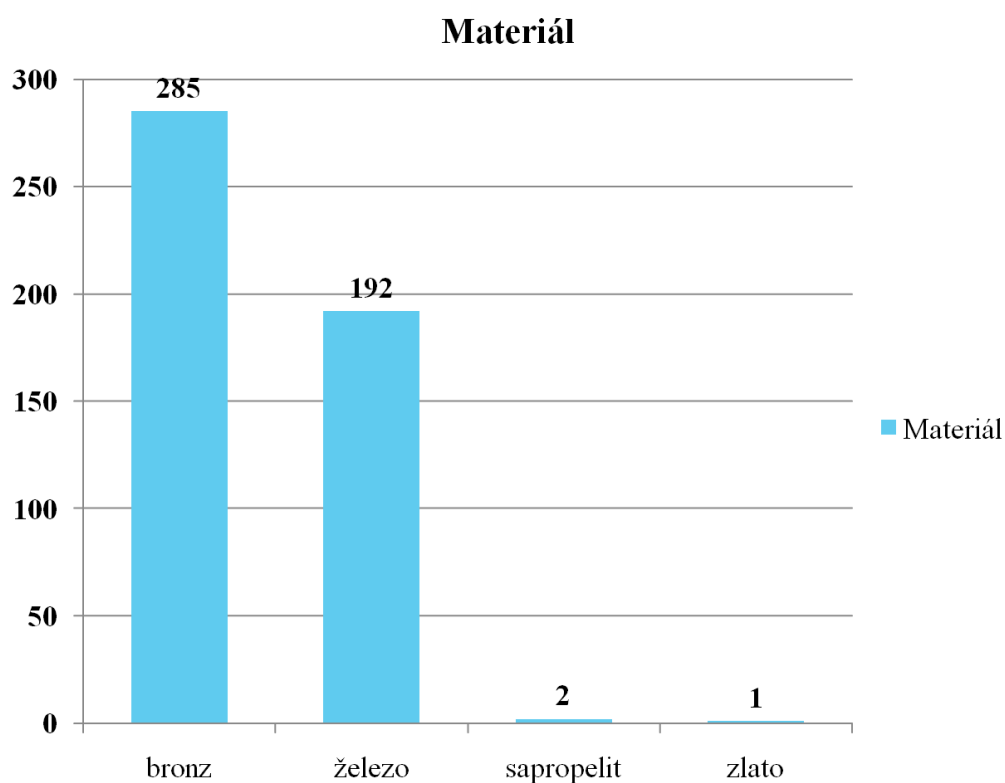

Graf 1. Početní srovnání náramků/nápažníků podle materiálu, ze kterého jsou vyrobeny.

Typologii, ať už českou či německou variantu pojmů halštatských náramků/nápažníků obecně, musíme nejprve rozdělit podle kovu, ze kterého je náramek/nápažník vyroben. Je jasné, že železo není tak ohebný a ušlechtilý kov jako bronz, tudíž jeho typologická variabilita bude značně menší. Obecně zde rozdělují náramky/nápažníky na typy popř. podtypy a dále zmiňují nejdůležitější kritéria potřebná pro jejich typologické zařazení. Podrobný rozbor typologie náramků/nápažníků uvádím až v kapitole věnované tomuto tématu.

U **bronzu** tedy obecně zaznamenáváme tyto typy: **tyčinkovité** (uzavřené/otevřené a variabilita jejich konců, podélně profilované, s pravidelným rýhováním, s kruhovým okem, s uzlíky), **plechové** (melounovité, duté, páskové, zdobené/nezdobené), **lité žebrované** (různé varianty), **drátěné** (variabilita jejich konců, zdobené/nezdobené, spirálové).

V případě **železa** jde o tyto typy: **tyčinkovité** (uzavřené/otevřené a variabilita jejich konců, zdobené/nezdobené) a **plechové/páskové**. Jak vyplývá z této části textu, náramky/nápažníky se vyskytují v hojném počtu a množství různých typů a také jejich variant a to v závislosti na stupni a skupině, ve kterých vznikly. Samozřejmě musely také odpovídat požadavkům svého nositele či halštatskému módnímu trendu.

Velmi důležitým aspektem, právě v návaznosti na typologii náramků/nápažníků, je určitě jejich **stav dochování**. U bronzových náramků, které tvoří větší polovinu mého katalogu,

Lze vyznívat, že jejich stav dochování je oproti železným náramkům/nápažníkům o něco více zachovalý. Bronz (slitina mědi a cínu, z max. 10% cínu) na rozdíl od železa nekoroduje a nerozpadá se v tak ohromné míře, ovšem jeho povrch značně oxiduje a vytváří na sobě velmi specifickou do zelena zabarvenou patinu. V případě bronzu tedy nejsou skoro žádným způsobem poškozeny základní aspekty pro učení správného typu náramku/nápažníku. V případě plechových a také drátěných (včetně spirálových) náramků/nápažníků je největším problémem jejich „křehkost“, tudíž jsou často nalezeny částečně zdeformované či ve shluku korozi k sobě nalepených fragmentů. Mají tedy celkově náchylnost k fragmentaci např. jejich konců. Pokud jde o žárový pohřební ritus a spalování náramků/nápažníků spolu se zemřelými i zde má bronz oproti železu navrch. Bronz totiž odolá i vysokému žáru zhruba do 800 °C. V případě náramků/nápažníků ze železa již situace není takto pozitivní. Železo je bohužel materiál velmi náchylný ke korozi a to v takové míře, že náramky/nápažníky se již při jejich exkavaci a následném vyzvednutí z objektu rozpadají na kousky. U drtivé většiny železných náramků/nápažníků, které se našly v oblasti PS, je častým jevem, že prošly žářem společně se svým zesnulým nositelem, jelikož byly zřejmě součástí jeho pohřebního roucha. Tento fakt způsobuje, že železný náramek/nápažník je nejenom poškozen korozi (rží) ale také žářem, a často bývá fragmentován a zdeformován. V některých případech se některé jeho části vůbec nedochovaly nebo se rozpadly na prach a zanechaly po sobě pouze „železnou“ stopu v kulturní vrstvě. Určování typologického charakteru náramku/nápažníku ze železa je tedy často velmi problematické a někdy dokonce nemožné (chybějící konce, plankonvexní průřez způsobený postupným rozpadem náramku/nápažníku, shluk železných fragmentů neoddělitelných od sebe díky korozi, stav oxidace železa a podob.). Uznávám za vhodné také upozornit na skutečnost, že náramky/nápažníky ať už z bronzu či železa, se nacházejí fragmentované a často zdeformované či jinak poničené a jejich rozměry často nebývají v publikacích zaneseny. Díky této skutečnosti se proto v katalogu čtenář může dočíst, že vnitřní průměr náramku/nápažníku neodpovídá hodnotám průměru popř. rozměru průřezu. To je způsobeno právě často stavem dochování náramků/nápažníků a skutečností, že náramky/nápažníky, které jsem měřila, jsem neměla fyzicky k dispozici. Pokud jde o zbývající dva materiály, které můj katalog obsahuje, je zásadní problém v jejich doslova minimálním počtu evidovaných nálezů, ze kterých nelze úspěšně vyvodit jejich obvyklý stav dochování v rámci tohoto šperku z doby halštatské. Obecně vzato však sápropelit není náchylný ke korozi ani patině a stejně tak je tomu u zlata, které patří mezi nejušlechtlejší kovy na zemi. Zlatý náramek je tedy lehce deformovaný díky přirozené poddajnosti tohoto kovu. Sápropelitové náramky/nápažníky jsou fragmentované z důvodu

vysoké tvrdosti (tzn. křehkosti). Sapropelit (švartna) je v podstatě kámen a byl oblíbeným materiálem pro výrobu kruhových šperků v době laténské.

Tyto tři zmíněné náramky/nápažníky jsou výjimečné díky druhu materiálu, ze kterého jsou zhotoveny a byly nalezeny v jeskyni Býčí skála, což jistě ovlivnilo jejich stav dochování.

6. Vyhodnocení nálezových kontextů

Nálezové kontexty, ve kterých můžeme najít halštatské náramky/nápažníky, jsou docela různorodé (**graf 2–3**). Celkově v katalogu evidují 56 lokalit s nálezy náramků/nápažníků. Největší počet náramků/nápažníků však zaznamenávám dozajista v hrobech, kterých evidují celkem 139. V tomto počtu jsou zahrnuty i mohylové a velmožské hroby, či žároviště, které bezprostředně s hroby a také s pohřebišti hlavně PS souvisí. Žároviště pak evidují pouze dvě a to z tratí Seloutky – „Na Šťastných“ a Slatinky – „Nivky“. Výjimkou je pak nález náramků/nápažníků ze žárového hrobu ze sídlištního areálu v Miroslav – „Kamenolom Štěpánov“, který též řadím do skupiny s nálezy z hrobových celků. Druhým nalezištěm s největším počtem náramků/nápažníků je již po několikáté zmiňovaná jeskyně Býčí skála, která je jedinou mnou evidovanou jeskyní na Moravě s těmito druhy nálezů. Zde evidují přesně 148 kusů náramků/nápažníků včetně jejich polotovarů a také zmetků. Mezi další nálezové kontexty musím také zařadit nálezy těchto šperků z halštatských hradišť. Ty jsou zastoupeny celkově čtyřmi tratěmi, kterými jsou Jaroměřice nad Rokytnou – „Za Rasovnou“, Křenovice – „Hradisko“, Oslavany – „Náporky“ a Provodov – „Rysov“. Z posledně jmenované trati evidují dva na sobě nezávislé nálezy náramků/nápažníků. Mezi další nálezové kontexty řadím také nálezy ze sídlištních objektů, které zaznamenávám celkově ze sedmi tratí a to z tratí Křenovice – „Vinice“ (akropole u hradiště), Mašovice – „Pšeničné“, Modrá – „Hrubý díl“ (evidují nálezy ze dvou různých objektů), Ostrožská Lhota – „Kříb“, Přerov – „Předmostí“ a Těšetice-Kyjovice – „Vinohrady“. V neposlední řadě je také nutno zmínit platěnické až pozdně halštatské depoty na území PS, kterých celkově evidují 12 a to z tratí Bánov – „Skalky“, Bělkovice-Lašťany (se dvěma nalezenými depoty), Brusné – „Křídlo“, Díváky – „Burberk“, Loučka – „Doubravka“, Podomí – „Zajbot“, Prosenice (v tomto případě se mohlo jednat možná také o bohatý hrob, nálezové okolnosti jsou značně nejasné), Prostějov-Čechůvky – „Kopaniny“, Provodov – „Rysov“, Slavkov pod Hostýnem – „Homole“ a Šarovy – „Hluboček“. Své místo zde má také jedna neznámá lokalita, kde je její nálezový kontext a další podstatné informace nedohledatelné

a nezvěstné. Celkem náramků/nápažníků, jejich polotvarů a zmetků pak evidují na území Moravy přesně 480 kusů.

Značná rozmanitost nálezových kontextů poukazuje na význam těchto kruhových šperků, hlavně co se týká jejich početního zastoupení v rámci depotů. Náramky/nápažníky tedy nebyly jen běžně užívané šperky, se kterými byl jejich nositel jako jejich vlastník pohřben, ale zřejmě sloužily k obřadním a votivním účelům. V této části se tedy zabývám jejich početním zastoupením v rámci jednotlivých nálezových kontextů. Jejich vyhodnocení je pak velmi důležité pro jejich interpretaci a také chronologické a typologické zařazení.

Nálezový kontext

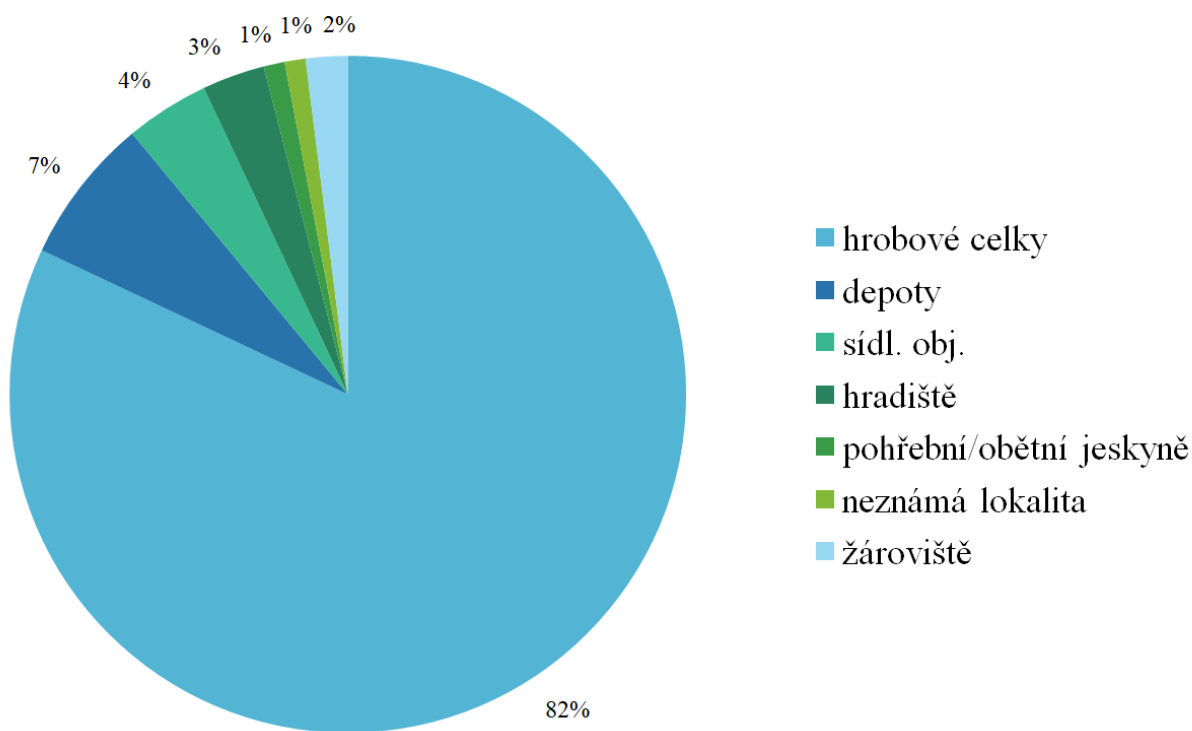

Graf 2. procentuelní zastoupení jednotlivých druhů kontextů na jednotlivých lokalitách s nálezy náramků/nápažníků.

6.1 Náramky/nápažníky v hrobech

Jak už jsem zmínila na začátku této kapitoly, řadím sem všechny nálezy náramků/nápažníků ze všech hrobových celků včetně nálezů z mohyl a žárovišť. Náramky/nápažníky se pak v hrobových celcích vyskytují nejvíce. Evidují celkem 229 kusů náramků/nápažníků v rámci

všech hrobových celků z území Moravy. Jak už napovídá mnou zjištěné číslo, náramek/nápažník není v hrobech nic příliš neobvyklého.

Náramky/nápažníky nacházíme nejen v hrobech velmožských a bohatých, ale také v hrobech střední vrstvy, popř. v chudých hrobech, které neobsahují příliš mnoho milodarů. Ve velmožských hrobech a tedy i mohylách se setkáváme s náramky/nápažníky různých typů, ale většinou jde o typy zdobené a to zvláště pak u žen, kde evidují často dva až tři náramky/nápažníky. U velmožů, tedy mužů, zaznamenávám spíše jednodušší typy náramků/nápažníků a jsou často nezdobené a v počtu jeden až dva kusy. U dětí různého věku, které mají zpravidla velmi chudé hroby, evidují náramky/nápažníky i ve větším počtu, průměrně je kolem dvou náramků/nápažníků v jednom hrobovém celku. Co se týká hrobů bohatších, střední vrstvy, zde jsou náramky/nápažníky nalézány většinou u žen a dětí a nachází se po jednom až dvou kusech v jednom hrobovém celku v různých typologických variantách, co se týká jejich zakončení. Stejným případem je i skupina, kterou jsem nazvala jako chudé hroby, kde můžeme najít většinou tyčinkovité nezdobené náramky/nápažníky s různě modifikovanými konci. Z těchto zjištění tedy vyplývá, že zakončení náramků/nápažníků např. pečetičkovými nebo kuličkovitými konci, nebylo na náramku/nápažníku nijak neobvyklé a mohly si jej dovolit i majetně méně zajištěné vrstvy halštatského obyvatelstva.

Zaznamenávám také určité fenomény, které se vymykají svým vyšším počtem kusů náramků/nápažníků ze standardních hrobových celků. Jde zejména o hroby např. z trati Slatinky – „Nivky“, kde v hrobě HH evidují celkem šest kusů náramků/nápažníků (K 132:1–6; *Přichystal 2003*, tab. I/HH:4–5,8–9; *Přichystal 2003*, 121), dále hrob PH105 (K 141:1–4; *Přichystal 2003*, 137) a PH4 (K 134:1–4; *Přichystal 2003*, tab. III/PH4:1,3; *Přichystal 2003*, 123), kde evidují čtyři kusy. Mezi tyto případy řadím také velmožský bohatý hrob H6/96 z trati Drnovice – „U Propasti“, kde bylo z jednoho hrobového celku vyzvednuto osm kusů náramků/nápažníků (K 16:1–8; *Baarová – Mikulková 2004*, obr. 12:3,9–14,16; *Golec – Fojtík 2020*, obr. 41:5–6, obr. 39:3). Dále tyto výjimky evidují v bohatém hrobě z trati Hvězdlice – „Pod Borovicí“, kde registrují celkem pět kusů náramků/nápažníků (K 21:1–5; *Stegmann-Rajtár 1992*, Taf. 95:1–4). V komorovém hrobě H1802 z trati Modřice – „Sádky“ evidují šest kusů (K 42:1–6; *Kos 2015*, 33–35) a v bohatém hrobě H1865 ze stejné trati zaznamenávám celkem pět kusů (K 46:1–5; *Kos 2015*, 37–38). Další hrob, který zde musím zmínit, díky nadměrnému počtu náramků/nápažníků v jeho hrobovém celku, je zřejmě velmožský bohatý hrob H26/1934 z trati Seloutky – „Na Šťastných“, který obsahoval celkem osm kusů (K 122:1–8; *Golec – Fojtík 2020*, tab. 43:11–13,16,18–20,22). Všechny tyto výjimečné hroby pak

považuji za nadstandardní hroby své doby a řadím je do skupiny hrobů velmožů či bohatých hrobů.

Z obecného hlediska se dá říci, že průměr počtu nalezených kusů náramků/nápažníků ve velmožských hrobech tzn. i v mohylách, činil nález dvou náramků/nápažníků. V hrobech střední vrstvy a chudých hrobech, z hlediska jejich hrobové výbavy, eviduji v průměru jeden až dva kusy, s přihlédnutím, že hroby bohatší, tedy hroby náležící do skupiny hrobových celků střední vrstvy obyvatelstva, obsahovaly spíše dva kusy náramků/nápažníků. Tyto hrobové celky můžeme najít na velkých pohřebištích, jakými jsou pohřebiště z tratí Moravičany – „Dílečky“ (K 50 – 100; *Nekvasil 1982; Makarová 2017*) či Slatinky – „Nivky“ (K 132–150; *Přichystal 2003*) nebo některé hroby z tratí Seloutky – „Na Šťastných“² a popřípadě Vojkovice – „Vojkovické nivy“.³ Důležité je pak zmínit, že některé typy⁴ náramků/nápažníků v hrobech vůbec nezaznamenávám. Pro hroby PS jsou pak typické náramky/nápažníky ze železa, i když nacházíme i bronzové kusy, ovšem v podstatně menším množství. U HS naopak eviduji hlavně náramky/nápažníky zhotovené z bronzového materiálu, avšak i zde eviduji i železné náramky/nápažníky v hrobech, ale činí jen malou velmi nepoměrnou část nálezů.

Dalším a posledním případem nálezů náramků/nápažníků z hrobových celků jsou, ovšem jen z oblasti PS, také dvě žároviště. Tyto žároviště eviduji na tratích Seloutky – „Na Šťastných“ a Slatinky – „Nivky“. Na poloze Seloutky – „Na Šťastných“ eviduji pouze dva fragmentované kusy náramků/nápažníků, které jsou velmi výjimečné tím, že jsou bronzové plechové a zdobené rytím (K 120:1–2; *Golec – Fojtík 2020*, tab. 33:F1,F3), což není vůbec standardní typ náramků/nápažníků, který byl ukládán do hrobů. Takovéto typy či varianty zaznamenávám jen velmi zřídka v hrobech a spíše se objevují jejich nálezy v depotech či v jeskyni Býčí skála. Z tohoto důvodu se tedy domnívám, že nebyly spáleny se zemřelým, ale spíše byly součástí určitého rituálu a poté skončily jako vótum na hranici. V případě žároviště na poloze Slatinky – „Nivky“ eviduji celkem 23 kusů náramků/nápažníků (K 151:1–23; *Přichystal 2003*, tab. LXI:20–21; LXVII:12,19,21–25; LXVIII:10–15; LXIX:1–12; LXX:1–4). Eviduji zde jak standardní⁵ typy a varianty železných náramků/nápažníků vyskytující se v hrobech, tak i dva velmi netypické kusy bronzových náramků/nápažníků. Tím je opět plechový snad páskový zdobený náramek/nápažník (K 151:1; *Přichystal 2003*, tab. LXI:20) a tyčinkovitý náramek/nápažník s pravidelným rýhováním (K 151:2; *Přichystal 2003*, tab.

² Hroby H7, H15, H4b, H4c, H4d.

³ Hrob H22.

⁴ Náramky/nápažníky bronzové lité žebrované či plechové melounovité.

⁵ Náramky/nápažníky tyčinkovité, drátěné a plechové.

LXI:21). První případ má jistě opět nějaký kultovní účel stejného charakteru jako jemu podobný náramek/nápažník z tratě Seloutky – „Na Šťastných“. Druhý náramek/nápažník s podélným rýhováním mohl mít stejný účel či být součástí pohřebního roucha nějakého velmože/velmožky, v jejichž hrobech tyto typy náramků/nápažníků evidují a mohl tak být pouze zapomenut či ponechán na hranici stejně jako zbylé náramky/nápažníky, které na tomto žárovišti zaznamenávám.

6.2 Náramky/nápažníky v jeskyni

Náramky/nápažníky a jejich nálezy evidují také v jedné již po několikáté zmiňované jeskyni trati Habrůvka – „Býčí skála“. Jde o votivní a pohřební jeskyni, kde bylo celkem tezaurováno 40 % celkově evidovaného luxusního zboží z území Moravy v době halštatské. Mezi tímto luxusním zbožím registrují celkem 148 kusů náramků/nápažníků včetně jejich polotovarů a zmetků. Díky nálezům polotovarů popř. zmetků (K 19:144–148; *Parzinger – Nekvasil – Barth 1995*, Taf. 4:43, Taf. 43:388, Taf. 44:400–402; *Golec – Fojtík – Rybářová 2018*, obr. 3:1–2) náramků/nápažníků na této trati, zde předpokládám jejich výrobu popř. dohotovování polotovarů a s ním spojenou zřejmě rituální činnost v oblasti kovotepectví, na kterou je často u této trati poukazováno. Výrobnu železa a bronzu nám dokládají nalezené polotovary/ingoty, železné lupy, dláta, kladiva, kovářské kleště a kovadliny (*Parzinger – Nekvasil – Barth 1995*, Taf. 46–49; *Golec 2017*, Fig. 69). Nejdůležitějším zjištěním je skutečnost, že v této jeskyni evidují pouze jediný náramek/nápažník ze železa (K 19:92; *Parzinger – Nekvasil – Barth 1995*, Taf. 13:124), dva ze sapropelitu (K 19:142–143; *Parzinger – Nekvasil – Barth 1995*, Taf. 13:122–123) a také jediný⁶ exemplář ze zlata (K 19:91; *Parzinger – Nekvasil – Barth 1995*, Taf. 13:121). Zbytek nalezeného inventáře náramků/nápažníků je z bronzu.

Z typologického hlediska zde pak evidují bronzové náramky/nápažníky všech typů vyskytujících se na moravském území (tyčinkovité, plechové, drátěné, lité žebrované), což dokazuje její význam jako nadkomunitního a nadkulturního areálu. Zaznamenávám zde také typy, které se jinde na území Moravy vyskytují pouze v depotech a to zejména PS. Díky tomu lze také doložit skutečnost, že Býčí skála byla zároveň i obětní jeskyní a halštatský lid považoval některé typy náramků/nápažníků za posvátné a nadstandardní kousky, se kterými je třeba nakládat jako s kultovními, vzácnými a rituálními předměty. Zejména jde o bronzové lité žebrované typy náramků/nápažníků a jejich varianty (K 19:43–54; *Parzinger – Nekvasil –*

⁶ H. Wankel původně vyzvedl dva exempláře a jeden z nich je neověřitelný (*Skutil 1972*, 103).

Barth 1995, Taf. 10.), kterých evidují celkem 12 kusů a také bronzové plechové melounovité náramky/nápažníky (K 19:1–21; *Parzinger – Nekvasil – Barth 1995*, Taf. 2:27–29, Taf. 3–4.), kterých evidují na této trati celkem 21 celých kusů náramků/nápažníků a dva možné polotvary/zmetky (K 19:144–145; *Parzinger – Nekvasil – Barth 1995*, Taf. 4:43, 43:388; *Golec – Fojtík – Rybářová 2018*, obr. 3:2).

Jednou z největších abnormalit je pak jistě nález čtyř bronzových plechových dutých náramků/nápažníků, které spolu dohromady byly provlečeny a jako celek tvořily řetěz (K 19:26–29; *Parzinger – Nekvasil – Barth 1995*, Taf. 8:57a–d). Tento nález jasně dokazuje, že náramky/nápažníky uložené v Býčí skále měly i jiné využití než jen jako užité náramky/nápažníky. Jde spíše opět o důkaz jejich kultovní funkce s následným tezaurováním jako votivních předmětů.

6.3 Náramky/nápažníky v depotech

Na území Moravy celkem evidují 12 na sobě nezávislých tezaurovaných hromadných nálezů náramků/nápažníků. Všechny tratě kromě jedné pak registrují na území PS, pro kterou je tento jev velmi typický. Tyto depoty zaznamenávám v tratích Bánov – „Skalky“, Bělkovice-Lašťany ve dvou různých polohách, Brusné – „Křídlo“, Loučka – „Doubrava“, Podomí – „Zajbot“, Prosenice, Prostějov-Čechůvky – „Kopaniny“, Provodov – „Rysov“, Slavkov pod Hostýnem – „Homole“ a Šarovy – „Hluboček“. Poslední depot, který v mém katalogu ještě evidují, je z tratě Diváky – „Burberk“ a spadá již na území HS.

V depotech potom evidují nejen bronzové náramky/nápažníky, které obecně tvoří větší část nálezů, ale také železné kusy. Železné náramky/nápažníky evidují v depotu z tratě Brusné – „Křídlo“, který celkem obsahoval 9 kusů (K 8:1–9; *Čížmář – Čížmářová 2014*, obr. 8: 1–9). Dále na poloze Bělkovice-Lašťany 2 (K 3:1–15; *Kalábek 2020*, tab. 2:1), zde evidují celkem 15 kusů železných náramků/nápažníků. V obou nalezených depotech zaznamenávám náramky/nápažníky tyčinkovité s různou variabilitou zakončení (rovné/prosté a pečatítkové) či uzavřený typ. V depotu z tratě Brusné pak evidují náramky/nápažníky i s rytou výzdobou v podobě svislých linií.

Zbývající nálezy bronzových náramků/nápažníků pak tvoří depoty nalezené na tratích Bánov – „Skalky“, Bělkovice-Lašťany 1, Loučka – „Doubrava“, Podomí – „Zajbot“, Prosenice, Prostějov-Čechůvky – „Kopaniny“, Provodov – „Rysov“ 1, Slavkov pod Hostýnem – „Homole“ a Šarovy – „Hluboček“. V těchto zmíněných depotech evidují poměrně velkou

variabilitu, co se týká jejich typologického zařazení. Plechové melounovité náramky/nápažníky evidují pouze v depotech z tratí Prostějov-Čechůvky – „Kopaniny“ (K 108:3; *Golec – Fojtík 2020*, obr. 40:21), kde byl vyzvednut pouze jediný kus česko-bavorské varianty a z trati Prosenice, kde byly nalezeny celkem čtyři kusy moravské varianty (**foto 6**; K 107:1,2,4; *Drechsler 2010*, 74; *Golec – Fojtík 2020*, obr. 40:22–23) a jeden s výzdobou typu C2 (K 107:3; *Drechsler 2010*, 74). Nálezy z tratí Bánov – „Skalky“, Bělkovice-Lašťany 1, Provodov – „Rysov“ 1, Loučka – „Doubrava“ a Šarovy – „Hluboček“ jsou tvořeny litými žebrovanými náramky/nápažníky různých variant. Na trati Bánov – „Skalky“ evidují dva kusy oba varianty Býčí skála a (K 1:1–2), na trati Bělkovice-Lašťany 1 také zaznamenávám dva kusy stejné varianty Býčí skála (K 2:1–2; *Martínek 2019*, obr. na str. 145). Čtyři kusy varianty Hallstatt (K 109:1–4; *Čižmář – Čižmářová*, obr. 9:2–5) evidují z tratě Provodov – „Rysov“ 1. Z trati Loučky – „Doubravy“ registruji čtyři kusy litých žebrovaných náramků/nápažníků, z toho tři kusy varianty Býčí skála a pouze jeden varianty Hallstatt (K 28:1 – 4; *Čižmář – Čižmářová 2014*, obr. 8:10–12, 9:1). Z trati Šarovy – „Hluboček“ jsem do katalogu zanesla celkem šest kůsu těchto náramků/nápažníků, z toho dva z nich jsou pak varianty Býčí skála (K 156:1–6; *Dohnal 1977*, obr. 122:973–974; *Chytráček et al. 2017*, 209) a čtyři zbývající jsou bez určení jejich varianty, neboť jsou evidovány jako ztracené. V neposlední řadě zaznamenávám tento typ náramků/nápažníků také na trati Prostějov-Čechůvky – „Kopaniny“ v počtu dvou kusů varianty Býčí skála (K 108:1–2; *Golec – Fojtík 2020*, obr. 40:19–20). Na některých z těchto zmíněných tratí také evidují i bronzové spirálové náramky/nápažníky např. z trati Provodov – „Rysov“ 1, kde byly nalezeny čtyři kusy s kuličkovitými/hlavičkovitými konci (K 109:5–8; *Čižmář – Čižmářová*, obr. 9:6–9). Další spirálové náramky/nápažníky evidují z trati Prostějov-Čechůvky – „Kopaniny“, zde byly vyzvednuty varianty s hlavičkovitými konci (K 108:4–5; *Golec – Fojtík 2020*, obr. 39:21–22). V depotu z tratě Podomí – „Zajbot“ potom evidují pouze dva tyčinkovité náramky/nápažníky s rytou výzdobou na koncích (K 106:1–2; *Golec – Fojtík – Rybářová 2018*, obr. 2:2–3) a dokonce jeden polotovar/zmetek (K 106:3; *Golec – Fojtík – Rybářová 2018*, obr. 2:1). Posledním depotem s velmi neobvyklým typem náramků/nápažníků je depot z tratě Slavkov pod Hostýnem – „Homole“, kde evidují tři kusy bronzových plechových páskových náramků/nápažníků (K 154:1–3; *Dohnal 1977*, obr. 122–123; *Golec – Fojtík 2020*, obr. 38:22), ke kterým na území Moravy nezaznamenávám přímé analogie. Na trati Diváky – „Burberk“ evidují poslední depot z oblasti Moravy, ovšem popis nálezové situace je kusý, nálezy nezvěstné a informace je tudíž neověřitelná (*Čižmář – Čižmářová 2014*, 53; *Chytráček et al. 2017*, 228).

Díky těmto zjištěným informacím je jasné, že náramky/nápažníky, které se typologicky vyskytují v tezaurovaných hromadných nálezech, měly ve své době jistě důležitý společenský význam či symbolický smysl a nebyly brány pouze jako ozdoba.

6.4 Náramky/nápažníky na hradištích

Tento náleзовý kontext tvoří jen 3 %, proto je jasné, že náramky/nápažníky nebyly součástí běžného sortimentu předmětů vyráběného na hradištích v halštatské době. Jde spíše o náhodné nálezy svědčící o významnosti daného hradiště. Z Moravy evidují celkem čtyři lokality, na kterých se náramky/nápažníky vyskytly. Jde o tratě Jaroměřice nad Rokytnou – „Za Rasovnou“, Křenovice – „Hradisko“, Oslavany – „Náporky“ a Provodov – „Rysov“ 2–3. Všechny náramky/nápažníky, kromě jednoho železného nalezeného na trati Jaroměřice nad Rokytnou – „Za Rasovnou“, jsou bronzové.

Pokud jde o počty a typy na trati Jaroměřice nad Rokytnou – „Za Rasovnou“, evidují celkem dva náramky/nápažníky včetně již zmíněného železného tyčinkovitého náramku/nápažníku s výrazně překrývajícími se konci (K 23:2; *Podborský 1972*, obr. 41:52). Druhý náramek/nápažník je vyhotoven z bronzu a je plechový páskový se zaoblenými konci s rytou výzdobou (K 23:1; *Podborský 1972*, obr. 41:46). Na trati Křenovice – „Hradisko“ byly nalezeny náramky/nápažníky rozmanité typologie. Jde o jeden tyčinkovitý otevřený náramek/nápažník (K 23:1; *Podborský 1970*, obr. 30:22), dále jeden fragment podélně profilovaného náramku/nápažníku s výzdobou (K 26:2; *Hlava 2002*, obr. 1:14, *Tichá Bambasová 2019*, tab. 30:9), jeden plechový melounovitý náramek/nápažník moravské varianty s výzdobou typu 2C (K 26:3; *Tichá Bambasová 2019*, tab. 30:8) a dva spirálové náramky/nápažníky varianty Býčí skála (K 26:4–5; *Tichá Bambasová 2019*, tab. 30:10–11; *Golec – Fojtík 2020*, obr. 39:12–13). Tento rozličný náleзовý soubor náramků/nápažníků poukazuje na velmi významnou funkci tohoto hradiště, kde zřejmě pobýval velmož/velmožka s velmi vytříbeným vkusem na šperky či minimálně vysoce postavený jedinec, který se účastnil kultovních seancí či jinak výjimečných sešlostí, kde tyto náramky/nápažníky nosil. Z tratě Oslavany – „Náporky“ registruji pouze jeden kus náramku/nápažníků, který řadím k litým žebrovaným náramků/nápažníkům (K 102:1; *Podborský 1970*, 86; 1972, 12). Na lokalitě Provodov – „Rysov“ jsem na trati označené jako číslo 2 zanesla do katalogu jeden náramek/nápažník opět litý žebrovaný varianty Býčí skála (K 110:1; *Golec – Fojtík 2020*, obr. 40:24). Z tratě číslo 3 pak evidují též jen jeden kus a tím je také litý žebrovaný

náramek/nápažník s žebrem kruhového tvaru, který je pro území Moravy netypický (K 111:1; *Novák 2017*, Tab. 1:7). Na lokalitě Provodov – „Rysov“ evidují také depot, který obsahoval taktéž bronzové lité žebrované náramky/nápažníky. Je tedy možné, že výše uvedené dva náramky/nápažníky mohly být původně součástí tohoto depotu, ale byly odděleny od ostatních, či se snad mohlo jednat o samostatný druh tezaurace jen jednotlivého náramku/nápažníku, který si chtěl jeho majitel pouze uschovat sám pro sebe.

6.5 Náramky/nápažníky na sídlištích

Nálezy náramků/nápažníků v sídlištních areálech jsou značně sporadické a ve většině případů jde jistě o ztrátové kusy. Kvalita a typ nalezeného náramku/nápažníku pak může opět vypovídat o postavení daného sídlištního areálu či alespoň majitele, který se na tom sídlišti vyskytoval. S takovýmito nálezy evidují na území Moravy celkem šest lokalit. Na lokalitě Modrá – „Hrubý díl“ registrují hned dva sídelní objekty s nálezy náramků/nápažníků. Dále pak jde o tratě Křenovice – „Vinice“, což je akropole přiléhající k již zmíněnému hradišti, pak Mašovice – „Pšeničné“, Ostrožská Lhota – „Křib“, Přerov – „Předmostí“ a Těšetice-Kyjovice – „Vinohrady“.

Typologicky evidují na těchto tratích značně odlišné typy náramků/nápažníků. Většina z nich je zhotovena opět z bronzu. Jedinou výjimkou je nález železného tyčinkovitého náramku/nápažníku s pečetítkovými konci (K 112:1) na trati Přerov – „Předmostí“. Jde o polykulturní lokalitu a nelze, díky nedostatku informací, jakkoli tento náramek/nápažník interpretovat. Na trati Křenovice – „Vinice“ registrují nález jednoho tyčinkovitého otevřeného náramku/nápažníku s výrazně překrývajícími se kuličkovitými konci a rytou výzdobou (K 27:1; *Tichá Bambasová 2019*, tab. 30:12), který patří k značně vzácným typům z oblasti Moravy. Tato skutečnost opět podporuje názor, že hradiště s akropolí v Křenovicích mělo velmi významnou funkci. Velmi zajímavý je nález litého žebrovaného náramku/nápažníku snad varianty Býčí skála (K 157:1; *Podborský 1972*, obr. 41:53), který byl nalezen v Těšetice-Kyjovice – „Vinohrady“. Nálezové okolnosti jsou bohužel velmi kusé a interpretace by byla opět značně obtížná. Takovýmto případem je i nález opět jednoho kusu litého žebrovaného náramku/nápažníku varianty Hallstatt (K 103:1; *Golec – Fojtík 2020*, obr. 40:18) z polohy Ostrožská Lhota – „Křib“. Na trati Mašovice – „Pšeničné“ pak evidují celkem dva kusy plechových náramků/nápažníků, z toho jeden s rytou výzdobou (K 29:1 – 2; *Čižmář – Geislerová 2006*, obr. na str. 220; *Goláňová 2018*, Fig. 73:6,1), které ovšem datačně mohou

spadat již i do časného laténu (LT A). Stejně je tomu i v případě tratě Modrá – „Hrubý díl“, kde zaznamenávám ve dvou sídlištních objektech bronzové tyčinkovité otevřené náramky/nápažníky s rytou výzdobou (K 32:1; K 33:1; *Goláňová 2018*, Fig. 73:8,5).

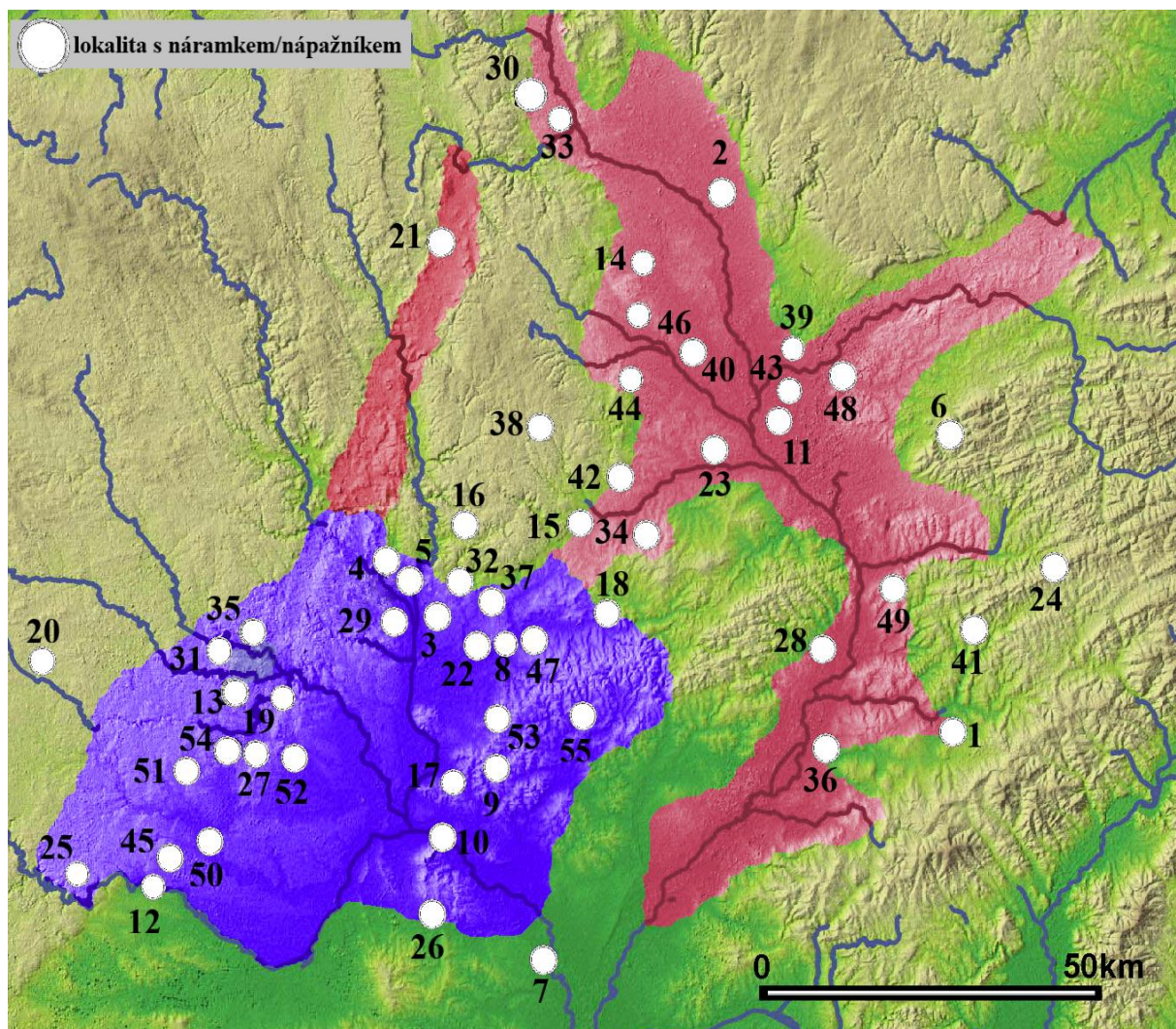

Obr. 8. Halštatská mapa Moravy s vyznačenými lokalitami s nálezy náramků/nápažníků v horákovské (modrá) a v platěnické (červená) skupině: 1 – Bánov – „Skalky“; 2 – Bělkovice-Lašťany; 3 – Brno-Holásky – „U Tuřan“; 4 – Brno-Zábrdovice – „ul. Příkop“; 5 – Brno-Židenice – „kasárna“; 6 – Brusné – „Křídlo“; 7 – Břeclav – „Stará Břeclav“; 8 – Bučovice-Marefy – „Člupy“; 9 – Diváky – „Burberk“; 10 – Dolní Věstonice – „Na Předních píscích“; 11 – Dobřčice – „Kamenec“; 12 – Dobšice; 13 – Dukovany – „Na Rabštýně“; 14 – Drahanovice – „Za Kapličkou“; 15 – Drnovice – „U Propasti“; 16 – Habrůvka – „Býčí skála“; 17 – Hustopeče – „Šibenky“; 18 – Hvězdlice – „Pod Borovicí“; 19 – Ivančice-Budkovice – „Knotkova zahrada“; 20 – Jaroměřice nad Rokytnou – „Za Rasovnou“; 21 – Jevíčko – „Na Panském“; 22 – Jířkovice – „Na Parvízu“; 23 – Křenovice; 24 – Loučka – „Doubrava“; 25 – Mašovice – „Pšeničné“; 26 – Mikulov – „kasárna“; 27 – Miroslav – „kamenolom Štěpánov“; 28 – Modrá – „Hrubý díl“; 29 – Modřice; 30 – Mohelnice – „cukrovar“; 31 – Mohelno – „sv. Antoníček“; 32 – Mokrý-Horákov – „Hlásnica“; 33 – Moravičany – „Dílečky“; 34 – Orlovice – „Lysá hora“; 35 – Oslavany – „Náporky“; 36 – Ostrožská Lhota – „Křib“; 37 – Podolí – „Palouk“; 38 – Podomí –

„Zajbot“; 39 – Prosenice; 40 – Prostějov-Čechůvky – „Kopaniny“; 41 – Provodov – „Rysov“; 42 – Pustiměř – „Pod Grefty“; 43 – Přerov – „Předmostí“; 44 – Seloutky – „Na Šťastných“; 45 – Suchohrdly – „Starý zámek“; 46 – Slatinky – „Nivky“; 47 – Slavkov u Brna – „Rauscher“; 48 – Slavkov pod Hostýnem – „Homole“; 49 – Šarovy – „Hluboček“; 50 – Těšetice-Kyjovice – „Vinohrady“; 51 – Trstěnice – „Rybník“; 52 – Vedrovice – „Za Kostelem“; 53 – Vojkovice – „Vojkovické nivy“; 54 – Petrovice – „Na Širokých“; 55 – Věteřov – „č.p. 203“. Lokality podle katalogu.

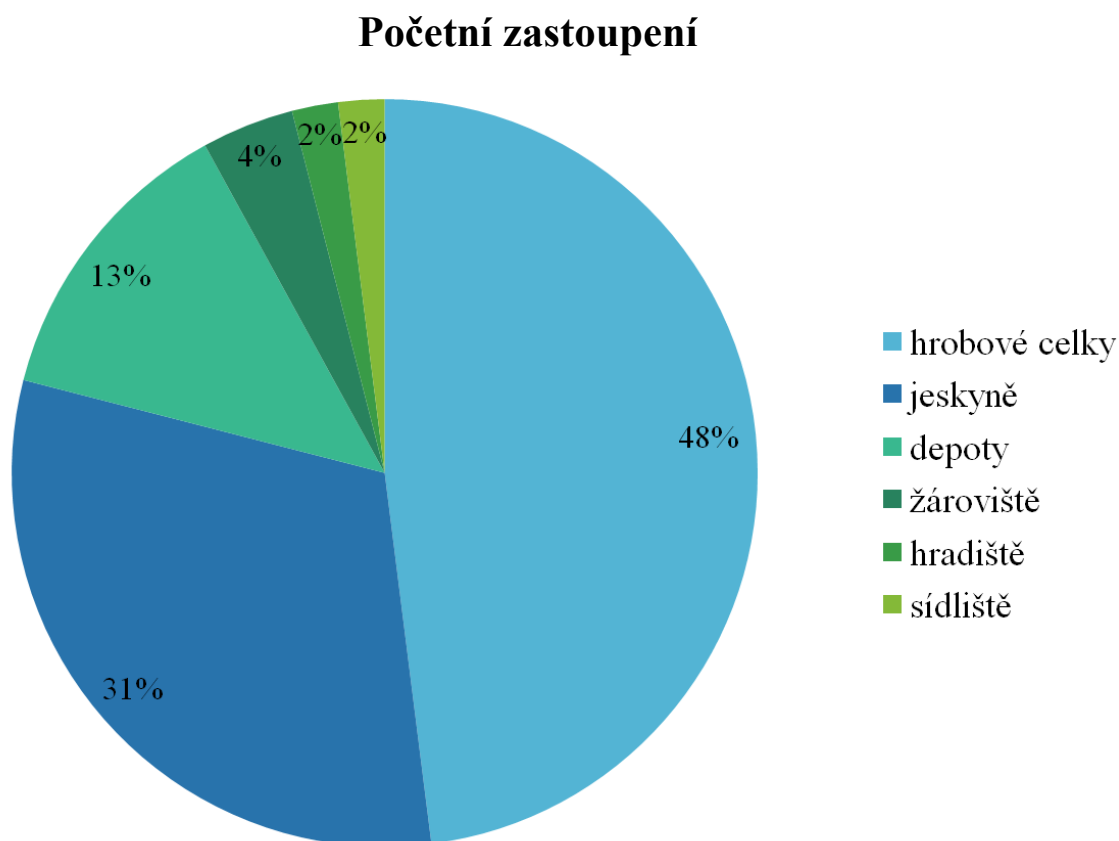

Graf 3. Početné zastoupení nálezů náramků/nápažníků v jednotlivých nálezových kontextech v procentech.

7. Typologie náramků/nápažníků

Z obecného hlediska lze náramky/nápažníky nejprve rozdělit na základě kovu, ze kterého jsou vyrobeny a dále pak posuzovat jejich formální a morfologické vlastnosti, jakými jsou např. jejich výzdoba, tvar, průřez, zakončení, zda jsou uzavřené či otevřené a podobně. Z těchto důvodů tedy náramky/nápažníky rozděluji do dvou skupin na bronzové a železné a dále na jejich jednotlivé typy či podtypy, varianty a jejich podvarianty. Náramky/nápažníky navíc nyní nejsou z hlediska chronologie příliš citlivé a co se týká typologie, je značným problémem jejich velmi pestrá tvarová a výzdobná variabilita, proto je nutné na náramky/nápažníky často pohlížet

z širšího hlediska a teprve poté je přiřadit k určité typové skupině, která však nemusí být vždy schopna pojmut všechny jednotlivé formální vlastnosti a rysy daného přiřazeného náramku/nápažníku.

7.1 Bronzové náramky/nápažníky

U této skupiny náramků/nápažníků sleduji již výše zmíněné formální a morfologické vlastnosti, kterými jsou v základu tvar konců, výzdoba a také to, jak byl bronzový materiál zpracován. Bronz má velmi dobré vlastnosti pro zachování i v nepříznivých podmínkách, díky tomu lze u větší části nálezů docela dobře identifikovat jednotlivé vlastnosti náramku/nápažníku, který posléze můžeme snadněji přiřadit náležitě typologické skupině. V této části své práce se tak zabývám jen dobře zachovalými náramky/nápažníky, u nichž jsou zachovány konce/konec a ostatní kritéria potřebná k jejich typologickému zařazení. Náramky/nápažníky této skupiny tedy typologicky dělím na:

I. Drátěný (*Dratharmring*)

- a) varianta s rovnými/prostými konci
 - 1) nezdobená
 - 2) s výzdobou
- b) varianta se zaoblenými konci
- c) varianta s kuličkovitými konci (*mit kugeligen Enden*)
- d) typ spirálový (*Spiralarmring*)
 - 1) varianta se svazky linií na koncích – varianta Býčí skála
 - 2) varianta s rovnými/prostými konci
 - 3) varianta se zaoblenými konci
 - 4) varianta s hlavičkovitými konci
 - 5) varianta z dvojitého drátu s podélně zakroucenými konci

II. Lítý žebrovaný (*Knotenring*)

- a) varianta se stejným žebrem D tvaru – varianta Býčí skála (*Variante Býčí skála*)
- b) varianta se stejným žebrem kruhového tvaru
- c) varianta s menším mezižebrem – varianta Hallstatt (*Variante Hallstatt*)

III. Plechový (*Blecharmring*)

- a) Páskový

- 1) varianta s rovnými/prostými konci
 - A. nezdobená
 - B. s výzdobou
 - 2) varianta se zaoblenými konci
 - 3) varianta se zúženými konci
 - 4) varianta se spirálovitými konci
 - 5) varianta s perličkami
- b) Melounovitý (*Melonenarmring/Melonenarbänder*)
- 1) bez lemu
 - A. česko-bavorská varianta – litá (typ 1)
 - i. s širokými vypnulinami (typ 1A)
 - ii. s rytou výzdobou a soustřednými kolečky (typ 1B)
 - B. moravská varianta – plechová (typ 2)
 - 2) s lemem
 - A. moravská varianta – plechová (typ 2)
 - i. nezdobená (typ 2A)
 - ii. s širokými vypnulinami a soustřednými kolečky (typ 2B)
 - iii. s rytou výzdobou (typ 2C)
- c) Dutý (*Hohlring*)
- 1) varianta tvořící trubičku
 - A. se svislými vývalky
 - 2) varianta se žlábkem
 - A. nezdobená
 - B. s výzdobou
 - C. se svislými vývalky

IV. Tyčinkovitý (*Bronzearmring/Rundstabig Armring*)

- a) otevřený
 - 1) varianta s rovnými/prostými konci
 - A. nezdobená
 - B. se svazky linií na koncích (*mit strichgruppenverzierten Enden*)
 - C. s výzdobou po celém těle
 - 2) varianta se zaoblenými konci
 - A. nezdobená
 - B. s výzdobou

- 3) varianta s kuličkovitými konci (*mit kugeligen Enden*)
 - A. nezdobená
 - B. se svazky linií na koncích (*mit strichgruppenverzierten Enden*)
 - C. s výzdobou po celém těle
 - 4) varianta s pečetičkovými konci (*mit Stempelenden*)
 - A. nezdobená
 - B. s výzdobou
 - 5) podélně profilované (*Längsprofilierter Armring*)
 - 6) varianta s pravidelným rýhováním (*gleichmäßig gerippte Armring*)
- b) uzavřený
- 1) varianta s výzdobou
 - 2) varianta s kruhovým okem (*mit kreisförmigen Erweiterungen*)
 - 3) varianta s uzlíky (*Vieknottenring*)

7.1.1 Drátěný náramek/nápažník (*Dratharmring*)

Tento typ náramku/nápažníku lze rozdělit hned na několik variant, což je vidět v mém přehledu na počátku této podkapitoly (**tab. 1–2**). Drátěné náramky/nápažníky mají pak rozměr průměru materiálu převážně 1–2 mm, tvoří je tedy velmi tenký bronzový drátek, který je dobře ohebný. Ojedinele eviduji i případy nálezů s průměrem do cca 4 mm. U drátěných náramků/nápažníků je základním typologickým kritériem jejich zakončení, tedy konce, které se vyskytují na území Moravy hned v několika variantách s různými modifikacemi: s rovnými/prostými konci (K 19:125–127, 129, 132, 134–137), se zaoblenými konci (K 19:133) a spirálové náramky/nápažníky (K 12:1–2; K 16:3; K 19:95–124, 128, 130–131, 133; K 21:5; K 26:4–5; K 30:1; K 53:2; K 66:1; K 67:1; K 79:1; K 90:1; K 91:1–2; K 96:2; K 101:1–2; K 108:4–5; K 116:1; K 118:1; K 134:1; K 140:1; K 151:3–5). Tyto varianty pak nacházíme nejčastěji bez výzdoby jejich povrchu, pokud však na náramku/nápažníku registrujeme výzdobu, je zpravidla rytá. Obecně tento typ náramků/nápažníků se nejvíce vyskytuje na trati Habrůvka – „Býčí skála“ (K 19:95–133) a dále je nalézán v depotech např. z tratí Provodov 1 – „Rysov“ (K 109:5–8) či Prostějov-Čechůvky – „Kopaniny“ (K 108:4–5). Zaznamenávám jej i v menším početním zastoupení také v hrobových celcích, např. z pohřebišť na tratích Moravičany – „Dílečky“⁷ (K 50:1; K 53:2; K 66:1; K 67:1; K 79:1; K 89:2; K 90:1; K 91:1–2; K 96:2), Slatinky– „Nivky“

⁷ H4, H36, H533, H537, H 1109, H1063, H1117, H1119, H1154.

(K 133:1) a Seloutky – „Na Šťastných“ (K 163:1–2) či ojediněle na hradišti Křenovice 1 – „Hradisko“ (K 26:4–5). Tento typ náramků/nápažníků je pak typický zejména pro PS. Na území HS pak registruji pouze tři tratě s těmito nálezy a těmi jsou trať Mikulov „kasárna“⁸ (K 30:1), kde byl nalezen drátěný spirálový náramek/nápažník, Modřice – „Sádky“⁹ (K 45:1), zde jde o nález drátěného náramku/nápažníku a Vojkovice – „Vojkovické nivy“ (K 162:1–2; K 163:1; K 164:1). Můžeme zde mluvit o náramcích/nápažnicích zdobených. Ve všech případech jde o nálezy z hrobových celků. Tvar průřezu tohoto typu náramku/nápažníku je pak zpravidla kruhového tvaru. Jen ojediněle zaznamenávám nálezy s plankonvexním průřezem (K 50:1; K 53:2).

Drátěný náramek/nápažník s rovnými/prostými konci evidují např. na tratích Habrůvka – „Býčí skála“ (K 19: 74–75, 125–127, 129, 132, 134–137), Modrá – „Hrubý díl“ (K 32:1)¹⁰ a Moravičany – „Dílečky“¹¹ (K 50:1; K 89:2). Evidují zde jak variantu nezdobenou, tak variantu s výzdobou. Jeden z těchto náramků/nápažníků je tedy zdoben po celém těle rytými svazky linií střídanými mezerami (K 32:1) a oválným tvarem průřezu. Variantu **se zaoblenými konci** registruji pouze jednou a to opět na trati Habrůvka – „Býčí skála“ (K 19:133). Variantu **s kuličkovitými konci** zaznamenávám pouze na šesti kusech z trati Vojkovice – „Vojkovické nivy“ v hrobech HS H22 (K 162:1–2) a H109 (K 163:1). Registruji zde tři kusy, které jsou navíc doplněny o rytou výzdobu po celém těle v podobě svazků linií střídaných mezerami a jejich konce mají až kuželovitý tvar. V hrobě H111 (K 164:1) evidují jeden exemplář, který je hladký nezdobený. Další tratí s těmito nálezy je pohřebiště Seloutky – „Na Šťastných“. V hrobě H15/1926 (163:1–2) byly nalezeny celkem dva nezdobené kusy kruhového průřezu a v hrobovém celku PH3 z trati Slatinky – „Nivky“ (K 133:1) byl nalezen jeden opět nezdobený kus.

Specifickým typem drátěného náramku/nápažníku je již zmíněný **spirálový** náramek/nápažník tvořící spirálu, která v halštatském období začíná na jednom a půl násobném vinutí a končí až na pěti či pěti a půl násobném vinutí. Nejtypičtější pro toto období je čtyřnásobné vinutí. Je tedy možné, že některé položky s menším počtem vinutí z mého katalogu, mohly dříve tvořit náramek/nápažník s původně větším počtem vinutí. Jejich stav dochování však díky jejich křehkosti a náchylnosti k deformacím ne vždy umožňuje jejich přesnou rekonstrukci. Je tedy nutné přihlídnout k více možnostem jejich podoby v rámci počtu

⁸ Hrob H3.

⁹ Hrob H1863 drátěný náramek/nápažník.

¹⁰ Objekt obj. 1/1997.

¹¹ Hroby H4, H1109.

jejich vinutí. Tento typ je pak stejně jako drátěné náramky/nápažníky rozdělen na další varianty podle podoby svých konců a jejich modifikací.¹² Rozlišuji varianty s rovnými/prostými konci, se zaoblenými konci, s hlavičkovitými konci a také podle výzdoby, která je vhloubená a vyskytuje se v zásadě na koncových částech náramku/nápažníku v podobě svazků linií střídaných mezerami. Výzdobu pak zaznamenávám jak na obou koncích tak i pouze na jednom z nich. Stejně tak variantu jejich zakončení nemusí mít nutně oba konce stejnou. V těchto případech se může jednat o např. odlomení konce či záměr výrobce náramku/nápažníku. Tuto zdobenou variantu pak označuji jako varianta Býčí skála (*Parzinger – Nekvasil – Barth 1995*, Taf. 15:134–136, 138–142, 16:143,145–148, 150, 152, 157, 17:159). Tento typ eviduji nejčastěji s hlavičkovitými konci či zaoblenými konci, ojediněle zaznamenávám také variantu s rovnými/prostými konci, v tomto případě se však může jednat o pouhé odlomení koncové části, jak už bylo zmíněno. Typ Býčí skála pak pochází např. z tratí Hvězdlice – „Pod Borovicí“ (K 21:5), Křenovice 1 – „Hradisko“ (K 26:4–5). Eponymní lokalitou této varianty je samozřejmě již zmíněná jeskyně Habrůvka – „Býčí skála“ (K 19:96–97, 99–106, 108–109, 111–112, 114, 116, 121–123). Analogií tohoto typu ve světě nezaznamenávám mnoho. H. Parzinger uvádí jen hrob H122 v Magdalenenbergu bei Villingen (*Parzinger – Nekvasil – Barth 1995*, 46). Variantu spirálového náramku/nápažníku bez výzdoby povrchu typologicky zařazuji podle tvaru jejího zakončení. Tyto nezdobené varianty pak registruji na trati Moravičany – „Dílečky“¹³ (K 53:2; K 66:1; K 67:1; K 79:1; K 90:1; K 91:1–2; K 96:2), na tomto pohřebišti eviduji variantu s rovnými/prostými konci, dále na trati Seloutky – „Na Šťastných“ (K 116:1; K 118:1) eviduji dva exempláře¹⁴ a jeden z nich je zakončen kuželovitými/hlavičkovitými konci¹⁵. Též na trati Prostějov-Čechůvky – „Kopaniny“ (K 108:4–5) registruji dva kusy zakončené kuželovitými/hlavičkovitými konci a na nekropoli Slatinky – „Nivky“¹⁶ (K 134:1; K 140:1; K 151:3–5) eviduji varianty s rovnými/prostými konci. Varianta se zaoblenými konci byla nalezena na trati Orlovice – „Lysá hora“ (K 101:1–2). Raritní variantou je nález drátěného náramku/nápažníku z tratě Mikulov – „kasárna“ v hrobě H3 (K 30:1), který je tvořen dvojitým drátem s konci zakončenými podélným zakroucením.

¹² V případě hlavičkovitých konců jde o kuželovité, knoflíkovité a kuličkovité konce.

¹³ H533, H537, H1063, H1119, H1154.

¹⁴ H2/1926 a H7/1926.

¹⁵ H7/1926.

¹⁶ PH4, PH96, Hbez celku.

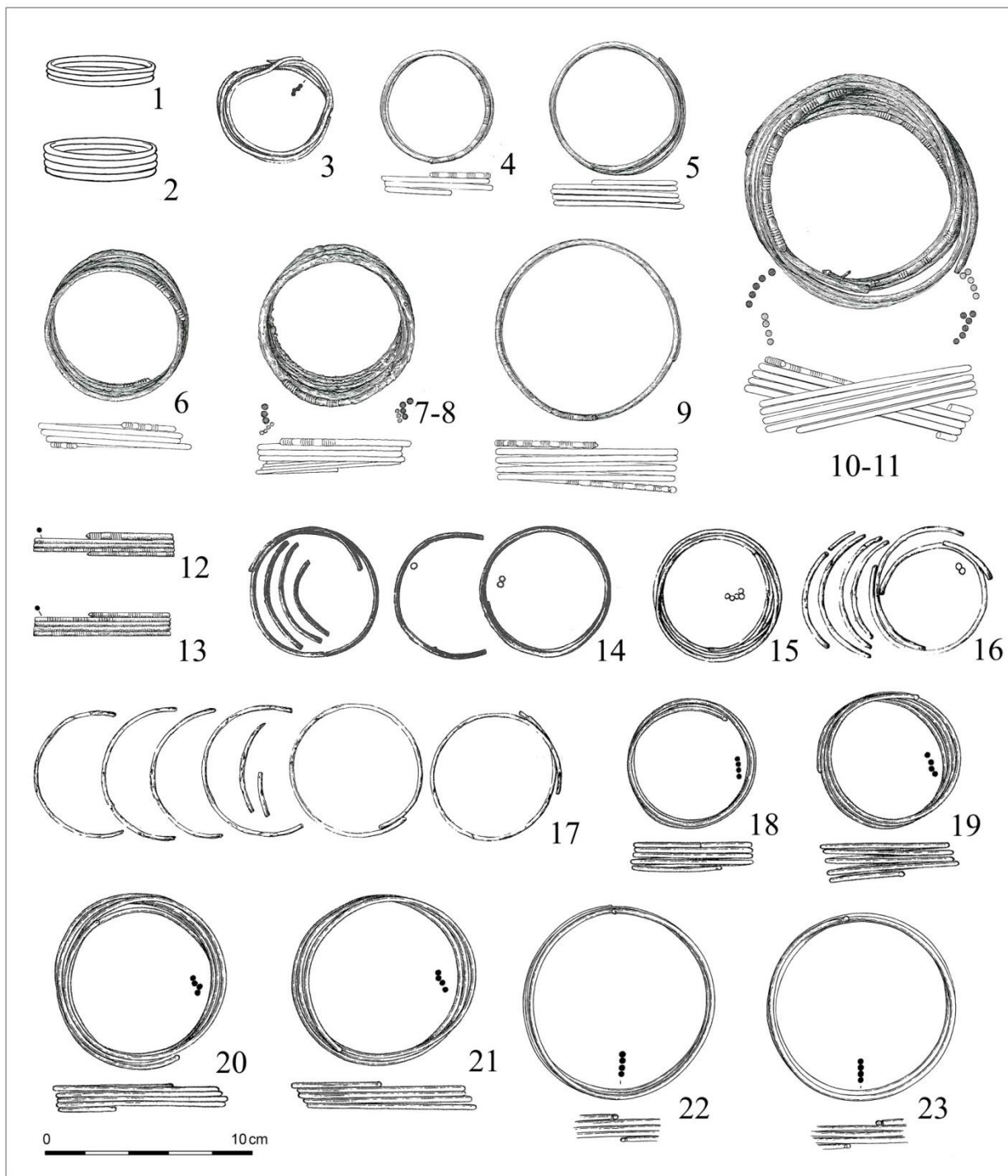

Tab. 1. Bronzové spirálové náramky/nápažníky: 1–2 – Dobřčice – „Kamenec“ (K 12:1–2); 3 – Drnovice H6/96 – „U Propasti“ (s rovnými/prostými konci; K 16:3); 4–11 – Habrůvka – „Býčí skála“ (4, 6–11 varianta Býčí skála; 5 s rovnými/prostými konci; K 19:95–98, 102, 114, 118, 121); 12–13 – Křenovice – „Hradisko“ (vše varianta Býčí skála; K 26:4–5); 14 – 17 – Moravičany H533, H1119, H1154 – „Dílečky“ (vše s rovnými/prostými konci; K 66:1, K 91:1–2, K 96:2); 18–21 – Provodov – „Rysov“ 1 (vše s hlavičkovitými konci; K 109:5–8); 22–23 – Prostějov-Čechůvky – „Kopaniny“ (vše s hlavičkovitými konci; K 108:4–5) (podle: *Golec – Fojtik 2020, obr. 39*).

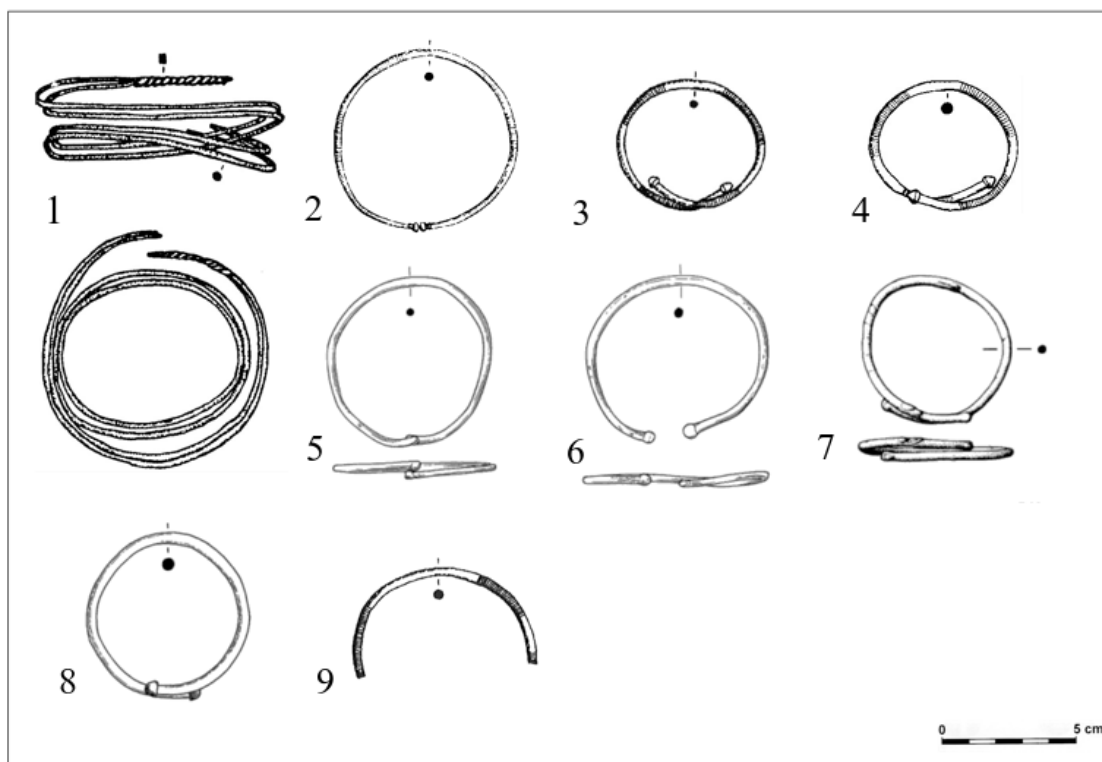

Tab. 2. Bronzové drátěné náramky/nápažníky: 1 – Mikulov H3– „kasárna“ (z dvojitého drátu s podélně zakroucenými konci; K 30:1); 2–4, 8–9 – Vojkovice H22, H 109, H111– „Vojkovické nivy“ (s kuličkovitými konci; K 162:1–2, K 163:1, K 164:1; fragment K 165:1); 5–6 – Seloutky H15/1926 – „Na Šťastných“ (s kuličkovitými konci; K 119:1–2) 7 – Slatinky PH3 – „Nivky“ (s kuličkovitými konci; K 133:1).

7.1.2 Litý žebrovaný náramek/nápažník (*Knotenring*)

Tento typ náramků/nápažníků je velmi specifický a to nejen svým vzhledem, ale také výskytem (**tab. 3**). Jde o šperk, který byl zřejmě nošen pouze elitní složkou společnosti a jeho cena musela být v tehdejší době velmi vysoká. Je možná i proto typickým nálezem převážně v depotech, kde se vyskytuje po více kusech, např. z tratí Bánov – „Skalky“ (K 1:1–2), Bělkovice-Lašťany 1 (K 2:1–2), Loučka – „Doubrava“ (K 28:1–4), Prostějov-Čechůvky – „Kopaniny“ (K 108:1–2), Provodov – „Rysov“ 1 (K 109:1–4), Šarovy – „Hluboček“ (K 156:1–6) a dále se ve větším množství vyskytuje v pohřební a obřadní jeskyni Habrůvka – „Býčí skála“ (K 19:43–54). Ojedinelé nálezy registrují také na hradištích z tratí Oslavany – „Náporky“ (K 102:1) a Provodov 2–3 – „Rysov“ (K 110:1; K 111:1) či sídlištích na tratích Ostrožská Lhota – „Křib“ (K 103:1) a Těšetice-Kyjovice – „Vinohrady“ (K 157:1). V hrobových celcích tento typ náramku/nápažníků ve svém katalogu nezaznamenávám. Ovšem v literatuře se můžeme dočíst o náznaku možného uložení v hrobě z trati Slatinice – „U kříže“. Tento nálezný ovšem není

publikován (*Golec – Fojtík 2020*). Tento typ náramků/nápažníků je z hlediska jeho rozšíření zejména na střední Moravě typický pro PS. Eviduji jen dva případy, kdy byl tento typ náramku/nápažníku nalezen na území HS a to z tratí Oslavany – „Náporky“ a Těšetice-Kyjovice – „Vinohrady“. Obecně pak zaznamenáváme analogie tohoto typu náramku/nápažníku např. z Rakouska z pohřebiště z Hallstattu (*Siepen 2005*, Taf. 25–27, 127) a také z oblasti Čech např. z lokalit Štramberk na Brdách (*Knies 1929*, 17, vyobr. 14; *Novák 2017*, 197) a na Slovensku např. hradiště Molpír (*Dušek – Dušek 1984*, Taf. 53:5; 100:7). V zásadě jsou tyto lité žebrované náramky/nápažníky velmi masivní, těžší a větších rozměrů než ostatní náramky/nápažníky. Zřejmě tedy nesloužily ke každodennímu užití.

Na území Moravy eviduji celkem tři varianty těchto náramků/nápažníků. Jde o variantu se stejným žebrem D tvaru, dále variantu se stejným žebrem kruhového tvaru a poslední variantou je náramek/nápažník s menším mezižebrem. H. Parzinger poté označuje variantu se stejným žebrem D tvaru jako **variantu Býčí skála** a variantu s menším mezižebrem jako **variantu Hallstatt** (*Parzinger – Nekvasil – Barth 1995*, Taf. 10; *Golec – Fojtík 2020*). Varianta Býčí skála se objevuje na území Moravy i v otevřeném provedení a tento ojedinělý exemplář eviduji z jeskyně Habrůvka – „Býčí skála“ (K 19:47). Některé nálezy této varianty pak můžeme najít také s výzdobou v podobě rytých čar na žebrech (profilací žeber) (K 19:49–50) či několika kolečky řazenými ve svislém pruhu za sebou mezi jednotlivými žebry (K 19:46). Tyto ojedinělé podvarianty registruji na již zmíněné trati Habrůvka – „Býčí skála“ (K 19:46–54), která je také eponymní lokalitou této varianty, jak prozrazuje její samotný název. Exempláře varianty Býčí skála byly dále nalezeny na tratích Bánov – „Skalky“ (K 1:1–2), Bělkovice-Lašťany 1 (K 2:1–2), Loučka – „Doubrava“ (K 28:2–4), Prostějov-Čechůvky – „Kopaniny“ (K 108:1–2), Těšetice-Kyjovice – „Vinohrady“ (K 157:1), Provodov 2 – „Rysov“ (K 110:1), Šarovy – „Hluboček“ (K 156:1–2). Varianta Hallstatt s menším mezižebrem je pak typická samozřejmě pro svou eponymní lokalitu, jejíž název nese, tedy pro Hallstatt. Na území Moravy ji pak eviduji hned v několika exemplářích z tratí Habrůvka – „Býčí skála“ (K 19:43–45), Loučka – „Doubrava“ (K 28:1), Provodov – „Rysov“ 1 (K 109:1–4), Ostrožská Lhota – „Křib“ (K 103:1). **Varianta s jedním žebrem kruhového tvaru** se pak na území Moravy vyskytuje pouze ve dvou exemplářích a to z tratí Oslavany – „Náporky“ (K 102:1) a Provodov 3 – „Rysov“ (K 111:1). Jejich přesné analogie registruji až z pohřebiště v Rakousku, přesněji v Hallstattu z hrobů H277 a H286 (*Kromer 1959*, Taf. 43:3; 48:6; *Novák 2017*, 197). Důležité je pak zmínit, že varianty Býčí skála a Hallstatt se často nacházejí společně právě v depotech či v jeskyni Habrůvka – „Býčí skála“.

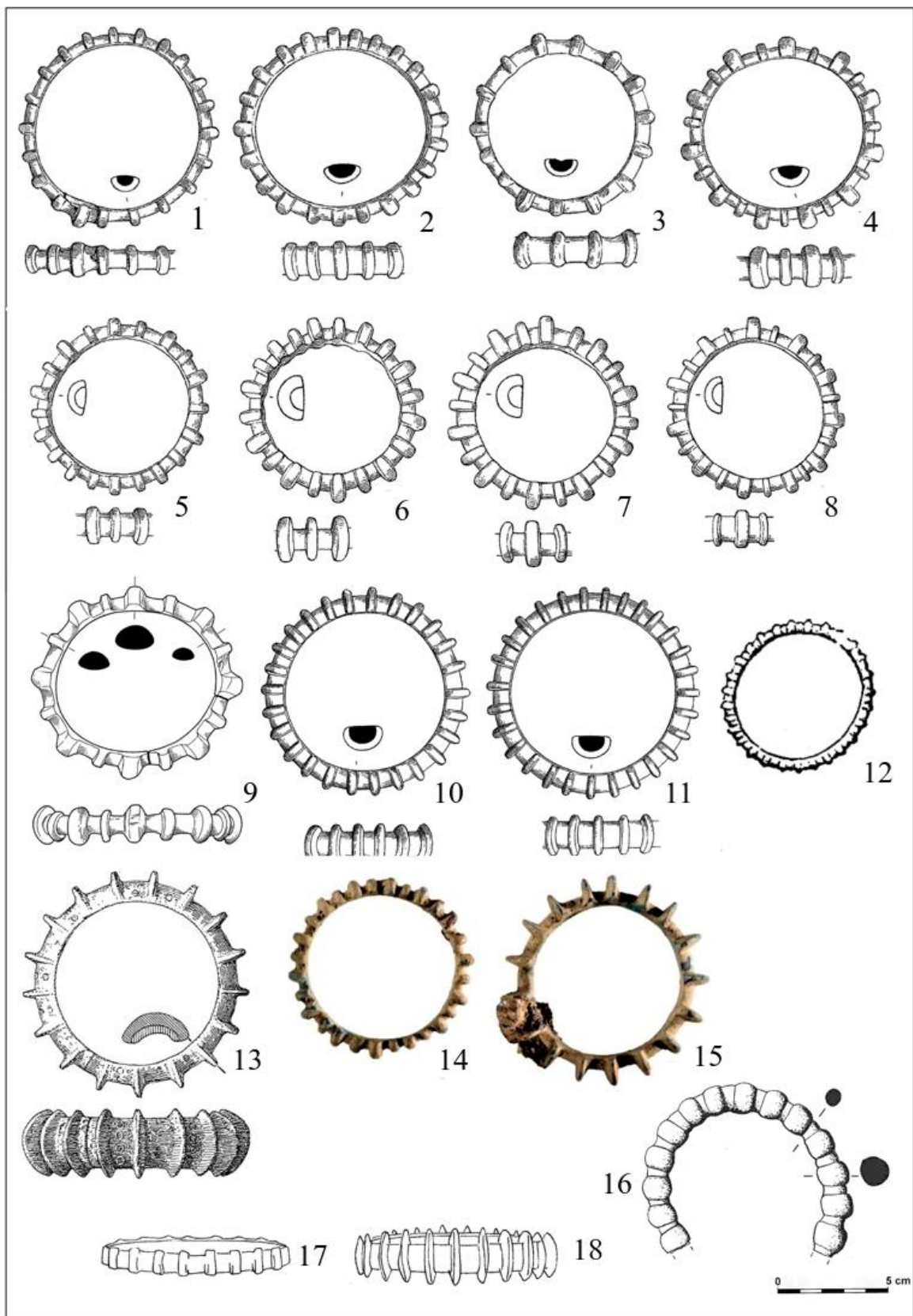

Tab. 3. Bronzové lité žebrované náramky/nápažníky: 1–4 – Loučka – „Doubrava“ (1–3 varianta Býčí skála; 4 varianta Hallstatt; K 1–4); 5–8 – Provodov – „Rysov“ 1 (vše varianta Hallstatt; K 109:1–4); 9 – Ostrožská Lhota – „Křib“ (varianta Hallstatt; K 103:1); 10–11 – Prostějov-Čechůvky – „Kopaniny“

(vše varianta Býčí skála; K 108:1–2); 12 – Těšetice-Kyjovice obj. 34 – „Vinohrady“ (varianta Býčí skála; K 157:1); 13 – Habrůvka – „Býčí skála“ (varianta Býčí skála; K 19:46); 14–15 – Bánov – „Skalky“ (vše varianta Býčí skála; K 1:1–2); 16 – Provodov – „Rysov“ 3 (varianta se stejným žebrem kruhového tvaru; K 111:1); 17 – 18 – Šarovy – „Hluboček“ (vše varianta Býčí skála; K 156:1–2) (14–15 foto: nepublikované).¹⁷

7.1.3 Plechový náramek/nápažník (*Blecharmring*)

Náramky/nápažníky tohoto typu se považují za jeden z velmi precizních a nadstandardních typů své doby, tedy doby halštatské (**tab. 4**). Jejich výroba musela být pro tehdejší kováře případně šperkaře velmi náročná a muselo se jednat o velmi vzácný a drahý šperk, který nosila zřejmě nobilita společnosti. Z těchto důvodů je tedy jasné, že tento šperk eviduji v zásadě jako součást hromadných nálezů z tratí Prosenice (K 107:1–4), Prostějov-Čechůvky – „Kopaniny“ (K 108:3) a Slavkov pod Hostýnem – „Homole“ (K 154:1–3) a dále ve větším seskupení v jeskyni Habrůvka – „Býčí skála“ (K 19:1–42, 90,138–141,144). V ojedinělých případech registruji tento typ náramku/nápažníku v bohatých hrobech z tratí Dobšice (K 13:1), Ivančice-Budkovice – „Knotkova zahrada“ (K 22:1–2), Moravičany – „Dílečky“ (K 100:1) a také na žárovištích na tratích Seloutky žároviště – „Na Šťastných“ (K 120:1–2), Slatinky – „Nivky“ (K 151:1), kde zřejmě sloužili jako obětina. Stejně tak je tomu i v případě nálezů na hradištích, kde eviduji pouze jeden exemplář z trati Křenovice 1 – „Hradisko“ (K 26:3) a sídlištích, kde zaznamenávám nálezy pouze ze dvou tratí a těmi jsou Jaroměřice nad Rokytnou – „Za Rasovnou“ (K 23:1) a Mašovice – „Pšeničné“ (K 29:1–2).

Na území Moravy eviduji hned několik podtypů tohoto typu. Obecně tento šperk rozdělují podle tvaru jaký náramek/nápažník má, tedy sleduji jaký tvar má jeho průřez. U tohoto typu dále také sleduji jeho variantu výzdoby, která je v zásadě rytá, plastická a kolkovaná, nalezneme však i kusy nezdobené. Posledním kritériem pro rozdělení tohoto typu náramku/nápažníku je samozřejmě tvar jeho konců. Na vymezeném území tedy eviduji podtyp páskových (K 13:1; K 19:25, 90; K 23:1; K 93:1; K 154:1–3) náramků/nápažníků, melounovitých náramků/nápažníků (K 19:1–21,144–145; K 26:3; K 107:1–4; K 108:3), kterou definoval H. Parzinger a dále ji rozčlenil na varianty podle jejich výroby a výzdoby (*Parzinger – Nekvasil – Barth 1995*, Taf. 2:27–29, 3–5). Posledním podtypem jsou pak duté náramky/nápažníky (K 19:22–42; K 22:1–2; K 29:1–2; K 100:1).

Páskový podtyp náramků/nápažníků lze dále rozdělit podle jejich zakončení popř. výzdoby. Celkem zaznamenávám pět variant: s rovnými/prostými konci, se zaoblenými konci,

¹⁷ Tímto děkuji J. Bartíkovi za zpřístupnění materiálu.

se zúženými konci, spirálovitými konci a s perličkami. Variantu s rovnými/prostými konci registruji v nezdobené i zdobené podobě. Pokud jde o exemplář s výzdobou, na území Moravy eviduji jen jeden nález s rytou výzdobou na koncích z hrobu z Moravičan – „Dílečků“¹⁸ (K 93:1). Nezdobenou podvariantu potom registruji z jeskyně Habrůvka – „Býčí skála“ (K 19:90). Co se týká varianty se zaoblenými konci, tu zastupuje na vymezeném území pouze jeden nález z trati Jaroměřice nad Rokytnou – „Za Rasovnou“ (K 23:1), který je na koncích zdoben rytím v podobě šrafování. Další je pak varianta se zúženými konci a tato varianta je typická jen pro jeden depot z trati Slavkov pod Hostýnem – „Homole“ (K 154:1–3), kde tři náramky/nápažníky nesou i stejnou výzdobu v podobě kolkování a rytých linií. Analogie této varianty náramků/nápažníků má severní původ, např. v Polsku u šperků typu Stanomin (*Golec – Fojtík 2020*). Poslední a opět velmi specifickou variantou je varianta se spirálovitými konci z hrobu v Dobšicích (K 13:1), kde konce stočené do spirály netvoří pásek, ale stočený drátek. Analogie pak pochází zejména z oblasti Polska (*Blajer 1984*, Taf. 1; 103), pro kterou je tento šperk typický a eviduji jej zde i v podobě s rytou výzdobou. Průřez je u tohoto typu šperku plankonvexního charakteru. Variantu s perličkami registruji na moravském území pouze jednu. Jde tedy o velmi raritní nález, který pochází z jeskyně Habrůvka – „Býčí skála“ (K 19:25) a je zdoben podélnou profilací a dvěma podélnými pásy tepaných perliček. Obecně tento podtyp náramků/nápažníků registruji na území PS i HS. Protože jde však zřejmě o importy, je jasné, že tento šperk nebyl svým výskytem vyloženě typický ani pro jednu z kulturních skupin obývajících území Moravy. Zajímavostí je, že na tomto území registruji také jejich železné verze, i když ve velmi malém počtu.

Melounovitý podtyp náramků/nápažníků rozdělují podle již vytvořené typologie, kterou určil a dále rozvíjel H. Parzinger (*Parzinger – Nekvasil – Barth 1995*, 26–29). Nálezy tohoto druhu šperku eviduji na tratích Habrůvka – „Býčí skála“ (K 19:1–21), Křenovice 1 – „Hradisko“ (K 26:3), Prosenice (K 107:1–4), Prostějov-Čechůvky – „Kopaniny“ (K 108:3). U tohoto podtypu je potom nejdůležitějším typologickým kritériem jeho výzdoba a také lem. H. Parzinger však sledoval také způsob výroby tohoto šperku a rozdělil jej tak na typ 1 neboli česko-bavorskou variantu a typ 2 neboli moravskou variantu. U typu 1 jde o litý melounovitý náramek/nápažník zdobený širokými vypnulínami (typ 1A), vyskytující se bez lemu u okraje a jeho pouze jediný exemplář zaznamenávám na trati Habrůvka – „Býčí skála“ (K 19:144). Jde ovšem pouze o fragment či polotovar/zmetek a jeho typologické zařazení je obtížné. Z trati Prostějov-Čechůvky – „Kopaniny“ (K 108:3) eviduji nález typu 1B, který je zdoben rytými

¹⁸ H1128.

protichůdnými liniemi a soustřednými kolečky. Druhá varianta, tedy typ 2, je šperk tvořený z velmi tenkého plechu a často se tak nachází pouze jeho zlomky. Díky této skutečnosti je tedy často komplikované typologické rozlišení náramku/nápažníků podle lemu, který mohl být např. ulomen. V zásadě registruji Moravskou variantu bez lemu a variantu s lemem. Moravská varianta bez lemu (K 19:1–3; K 107:1–2,4; K 108:3) je zdobena v drtivé většině případů jedním typem výzdoby a tou jsou široké vypnuliny a soustředná kolečka. Moravskou variantu bez lemu pak eviduji v tratích Habrůvka – „Býčí skála“ (K 19:1–3) a Prosenice (K 107:1–2,4). Moravskou variantu s lemem (K 19:4–21, 145; K 26:3; K 107:3) dále dělím podle výzdoby na typ nezdobený (2A), typ s širokými vypnuliny (2B) a typ zdobený rýsováním (2C). Toto rozdělení pak již dříve použil zmíněný H. Parzinger (*Parzinger – Nekvasil – Barth 1995*, 26–29). Typ 2A je na Moravě zastoupen pouze jedním exemplářem z jeskyně Habrůvka – „Býčí skála“ (K 19:4). Typ 2B se vyskytuje opět v nálezech z Habrůvky – „Býčí skály“ (K 19:5–11), kde eviduji již více nalezených kusů. Tento typ se pak navíc vyskytuje v uzavřené i otevřené formě. Posledním typem je typ 2C, který je svou výzdobou nejzajímavější a vyskytuje se na území Moravy na více tratích, jako je trať Habrůvka – „Býčí skála“ (K 19:12–21, 145), Křenovice 1 – „Hradisko“ (K 26:3) a Prosenice (K 107:1–3). Na trati Křenovice 1 – „Hradisko“ (K 26:3) byl nalezen pouze značně poničený fragment tohoto šperku a jeho typologické zařazení je proto značně obtížné. Obecně epicentrum výskytu tohoto melounovitého náramku/nápažníku leží v Bavorsku a jižním Německu a dále jej nacházíme v západních Čechách. Jeho rozšíření je pak typické pro obě halštatské kultury (*Parzinger – Nekvasil – Barth 1995*, Abb. 10; *Golec – Fojtík 2020*). Na Moravě se však tento druh šperku vyskytuje převážně na území PS. Nejzajímavějším druhem nálezu jsou pak dva polotovary/zmetky (K 19:144–145) z jeskyně Habrůvka – „Býčí skála“, které poukazují na výrobu těchto šperků i přímo na území Moravy (*Golec – Fojtík – Rybářová 2018*, obr. 3:2). K tomuto druhu šperku je pak možno ovšem pouze okrajově řadit nálezy z žárovišť Seloutky – „Na Šťastných“ (K 120:1–2), Slatinky – „Nivky“ (K 151:1) a to díky jejich ryté a kolkované výzdobě, která je typická právě pro tento druh šperku. Všechny tři fragmenty jsou pak značně poničeny žářem a nelze u nich určit, zda se jedná o typ 1 či 2. V katalogu tyto tři nálezy pro nedostatek informací však řadím pouze k náramkům/nápažníkům plechovým nikoli přímo k melounovitým.

Posledním podtypem plechových náramků/nápažníků, který eviduji na území Moravy, je **dutý** náramek/nápažník, který rozdělují podle tvaru a úplnosti jeho průřezu. V případě typologie tohoto druhu šperku se nedá využít pozorování jeho zakončení, neboť všechny varianty i podvarianty se vyskytují s rovnými/prostými konci a tedy v otevřené formě. Tento

druh šperku tedy dělím na variantu tvořící trubičku a variantu se žlábkem. Obě varianty pak dále člením podle charakteru jejich výzdoby. V případě varianty tvořící trubičku na vymezeném území shledávám pouze jednu podvariantu se svislými vývalky. U varianty se žlábkem poté eviduji podvariantu nezdobenou, se svislými vývalky a s výzdobou. Náramky/nápažníky tvořící trubičku pak eviduji pouze v jeskyni Habrůvka – „Býčí skála“ (K 19:22, 26–30, 32–33, 37) a jsou zdobeny výhradně svislými vývalky. Jejich průřez je v zásadě kruhový nebo oválný. Zajímavostí jsou pak čtyři exempláře, které byly spojeny do sebe a tvořili řetěz (K 19:26–29), což dokazuje, že náramky/nápažníky zde byly ukládány také jako obětiny (*Golec – Fojtík 2020*). Náramky/nápažníky se žlábkem a svislými vývalky se v některých případech mohou objevit také se zdobením v podobě rytých svislých čar (K 19:22) na koncích či šrafovaní (K 19:31). Tuto podvariantu a její variace registruji na trati Habrůvka – „Býčí skála“ (K 19:23, 31, 34 – 36), Ivančice-Budkovice – „Knotkova zahrada“ (K 22:1–2), kde také eviduji zlomek zdobený rytím, zřejmě původně větších rozměrů, který podle starší interpretace byl součástí turbanu (K 22:3; *Nekvasil 1991*, 66–89, obr. 1:11). Tato podvarianta opět má kruhový či oválný průřez. Podvarianta s výzdobou je opět typická svým výskytem pro trať Habrůvka – „Býčí skála“ (K 19:38–42, 138–141) a zde pak eviduji čtyři kusy větších rozměrů, které by snad mohly být také součástí turbanu (K 19:138–140). Další trati s těmito nálezy je pohřebiště Moravičany – „Dílečky“ (K 100:1), kde zaznamenávám jeden exemplář ovšem bez hrobového celku a popisu nálezové situace. Poslední lokalitou s takovýmto druhem šperku je pak sídliště Mašovice – „Pšeničné“ (K 29:1), kde eviduji pouze jeden nález s rytou výzdobou v pásu. Obecně je tato podvarianta typická rytou výzdobou v podobě linií v pásu po celém těle, někdy je doplněna také šrafovaním a má opět kruhový až oválný průřez. Poslední podvariantou je tedy nezdobený exemplář z trati Mašovice – „Pšeničné“ (K 29:2), který má kruhový průřez. Z jeskyně Habrůvka – „Býčí skála“ (K 19:140) eviduji další nezdobený nález, v tomto případě se však opět může jednat o zlomek turbanu. Obecně tuto variantu šperku zaznamenávám na území PS. Ovšem je to velmi raritní šperk, který je nejvíce zastoupen na územním pomezí obou skupin, tedy v jeskyni Býčí skála a pokračuje až do pozdní doby halštatské/období časného latěnu, kde jej eviduji na již zmíněných tratích Mašovice – „Pšeničné“ (K 29:1–2) a Ivančice-Budkovice – „Knotkova zahrada“ (K 22:1–2). Analogie tohoto šperku registruji např. v okrese Písek a Nevěžice v jižních Čechách (*Michálek 2017*, Tab. 24:2, 25:1–37, 187:1).

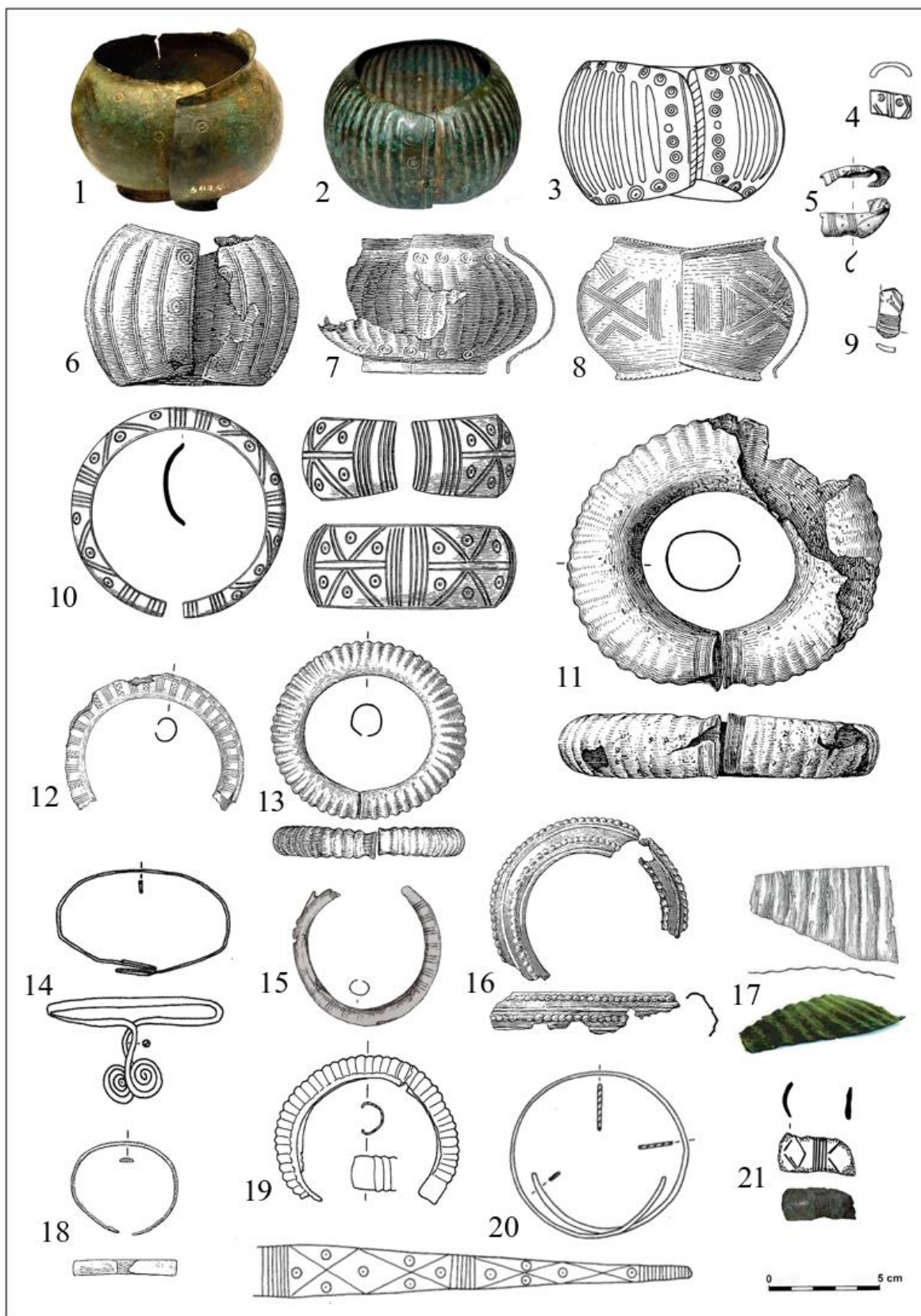

Tab. 4. Bronzové plechové náramky/nápažníky: 1–3 – Prosenice (vše melounovitý moravská varianta; K 107:1,3–4); 4, 9 – Seloutky žároviště – „Na Šťasných“ (K 120:1–2); 5 – Slatinky Hbez celku – „Nivky“ (K 151:1); 6–8, 11–13, 16–18 – Habrůvka – „Býčí skála“ (6–8 melounovitý moravská

varianta; 11–12 dutý tvořící trubičku; 13 – dutý se žlábkem; 16 – páskový s perličkami; 17 – polotovar/zmetek melounovitý česko-bavorská varianta; 18 – páskový; K 19:2, 5, 13, 22, 25, 30, 39, 90, 144); 10 – Prostějov-Čechůvky – „Kopaniny“ (česko-bavorská varianta; K 108:3); 14 – Dobšice (páskový se spirálovitými konci; K 13:1); 15 – Mašovice obj. 652 – „Pšeničné“ (dutý se žlábkem; K 29:1); 19 – Ivančice-Budkovice – „Knotkova zahrada“ (dutý se žlábkem; K 22:1); 20 – Slavkov pod Hostýnem – „Homole“ (páskový se zúženými konci; K 154:3); 21 – Křenovice – „Hradisko“ (melounovitý moravská varianta; K 26:3) (1–2 foto: Z. Mírová; 21 foto: S. Tichá-Bambasová).

7.1.4 Tyčinkovitý náramek/nápažník (*Bronzearmring/Rundstabig Armring*)

Tento typ náramků/nápažníků je na území Moravy početně zastoupen nejvíce a je také nejběžnějším typem náramků/nápažníků (**tab. 5**). Díky této skutečnosti je pak jasné, že jeho variant sleduji na vymezeném území, oproti ostatním typům tohoto šperku, velmi mnoho. Tento šperk má nejen velké množství variant, ale také podvariant a zřejmě patřil k běžně nošeným typům, které si v jejich nejjednodušší formě mohli dovolit i méně majetní lidé. Prvním kritériem, podle kterého je třeba tento typ náramků/nápažníků rozdělit, je, zda jsou to náramky/nápažníky otevřené či uzavřené. Otevřené náramky/nápažníky tedy rozdělují podle tvaru jejich konců a formě jejich výzdoby popř. tvaru jejich průřezu. Pokud jde o tvar jejich průřezu, tak na území Moravy se nejčastěji vyskytují exempláře kruhového průřezu, ale zaznamenávám zde také kusy hranolovitého, oválného či plankonvexního průřezu. U uzavřených náramků/nápažníků sleduji jejich formu výzdoby, popř. tvar jejich průřezu, který je nejčastěji kruhový. Obecně je typické pro tento druh šperku, že hojně nacházíme jeho železné ekvivalenty, které jsou zpravidla charakteristické pro PS.

U **otevřeného** náramku/nápažníku zaznamenávám variantu s pečatítkovými konci, s rovnými/prostými konci, s kuličkovitými konci, se zaoblenými konci, s podélnou profilací a s pravidelným rýhováním.

Varianta s rovnými/prostými konci je typická svým výskytem v jeskyni Býcí skála (K 19:59–71, 84, 86, 91). Zde pak eviduji největší raritu z celého katalogu a tím je zlatý tyčinkovitý nezdobený náramek (K 19:91) a je tak jediným zlatým, tedy velmi jedinečným kusem, který na celém vymezeném území zaznamenávám (**tab. 6**). Tuto variantu dále zaznamenávám pouze na jednom hradišti Křenovice 1 – „Hradisko“ (K 26:1) a dokonce také v jednom malém depotu z trati Podomí – „Zajbot“ (K 106:1–2). Je možné ji najít pouze v jediném hrobovém celku z pohřebiště Slavkov u Brna – „Rauscher“ v hrobu H4 (K 152:1). V tomto případě opět sleduji výzdobu náramku/nápažníku a dělím tak tuto variantu na náramky/nápažníky se svazky linií na koncích, podvariantu s výzdobou po celém těle a nezdobenou podvariantu. V případě podvarianty se svazky linií na koncích registruji tyto

šperky pouze na třech tratích a těmi jsou Habrůvka – „Býčí skála“ (K 19:59–66), kde výzdobu tvoří převážně svazek svislých linií a výjimečně se k této výzdobě také přidávají ryté trojúhelníky (K 19:65–66), dále Modrá – „Hrubý díl“¹⁹ (K 33:1) a trať Podomí – „Zajbot“ (K 106:1–3), kde se rytá výzdoba svazků linií jeví více plastická. Eviduji zde také jejich polotovar/zmetek (K 106:3), který má ovšem hranolovitý průřez, který pro tento druh šperku není příliš typický. Průřez je u této podvarianty převážně kruhový. Registruji však i exempláře s oválným průřezem (K 19:60, 65, 66). Náramek/nápažník s výzdobou po celém těle pak zaznamenávám pouze jeden a to z trati Slavkov u Brna – „Rauscher“ v hrobu H4 (K 152:1), kde je náramek/nápažník plankonvexního průřezu zdoben podélnými rytými liniemi, které jsou u konců vystřídány liniemi svislými a konce jsou zúžené. Lze k této variantě také dodat ještě dva kusy náramků/nápažníků (K 19:74–75) z Habrůvky – „Býčí skály“, které jsou zdobené svazky linií střídaných mezerami po celém těle, ale jsou značně tenké a jejich řazení k tomuto typu náramků/nápažníků je nejisté. Poslední podvariantou jsou tak náramky/nápažníky bez výzdoby. Ty eviduji v tratích Habrůvka – „Býčí skála“ (K 19:67 – 71, 84 – 86, 91) a hradišti Křenovice 1 – „Hradisko“ (K 26:1). U této podvarianty převažuje kruhový průřez, ale také jeden kus oválného průřezu (K 19:71). Z obecného hlediska je tato varianta náramku/nápažníku typická pro jeskyni Býčí skála a odtud pak putovala spíše na území PS, kde ji zřejmě časem nahradil její železný ekvivalent. U HS eviduji pouze jediný nález této varianty a to z pohřebiště Slavkov u Brna – „Rauscher“ v hrobu H4 (K 152:1). Přímé i nepřímé analogie pak zaznamenávám např. na území Rakouska v Hallstattu (*Siepen 2005*, Taf. 51) a také v jižních Čechách v mohyle v Přeborově či v Ratajích u Bechyně nebo v Lázi u Radomyšle (*Michálek 2017*, tab. 136:1; 262:3–4; 278:11).

Varianta se zaoblenými konci se opět vyskytuje ve zdobené a nezdobené podobě, proto ji dále dělím na podvariantu se svazky rýh na koncích (K 19:76–83) a nezdobenou podvariantu (K 19:85, 87, 89, 93–94). Jejich průřez je většinou kruhový, eviduji však i kusy oválného průřezu (K 19:85, 87, 89, 93–94). Pro výskyt všech těchto podvariant je pak charakteristickým a zároveň také jediným místem výskytu jeskyně Habrůvka – „Býčí skála“.

Náramek/nápažník s kuličkovitými konci eviduji pouze v malém početním zastoupení a to z pohřebiště z trati Slatinky – „Nivky“ hrob PH192 (K 150:1) či jednoho hradiště a jeho přílehlé akropole z trati Křenovice 2 – „Vinice“ (K 27:1). Tuto variantu pak opět dělím podle její výzdoby na podvariantu s výzdobou a podvariantu nezdobenou. Náramky/nápažníky zdobené pak eviduji pouze na trati Křenovice 2 – „Vinice“ (K 27:1), kde

¹⁹ Objekt obj. 5/2009.

je nález zdoben rytými liniemi ve svazcích střídanými mezerami a je oválného průřezu. Na zbylé trati jmenované výše poté zaznamenávám náramky/nápažníky nezdobené a všechny čtyři kusy mají kruhový průřez. Tato varianta je pak typická svým výskytem v PS, kde nacházíme také její železné ekvivalenty.

Variantu s pečetítkovými konci dále dělím na podvariantu s výzdobou a nezdobenou podvariantu. Tuto variantu nejčastěji nacházíme jako součást hrobových celků. Zaznamenávám ji na tratích Brno-Zábrdovice – „ul. Příkop“ v hrobě H214/19 (K 5:1), Brno-Židenice – „kasárna“, kde náramek/nápažník byl součástí hrobu H2 (K 7:1), Břeclav – „Stará Břeclav“ (K 9:1), Mikulov – „kasárna“ pohřeb H3 (K 30:2), Modřice – „Sádky“ v hrobě H805 (K 38:1), Moravičany – „Dílečky“ pohřeb H1145 (K 95:1), Pustiměř – „Pod Grefty“ v hrobovém celku H1/85 (K 115:1), Vedrovice – „Za Kostelem“, kde součástí hrobu H2 byly hned tři kusy náramku/nápažníku této varianty (K 159:1–3), dále Vojkovice – „Vojkovické nivy“ pohřeb H7 (K 161:1) a v hrobě H111, zde byly nalezeny dva náramky/nápažníky této varianty (K 164:2–3). Jejich průřez je nejčastěji kruhový (K 5:1; K 159:3; K 161:1; K 164:2–3), ale objevují se také exempláře plankonvexního (K 7:1; K 159:1–2) či oválného průřezu (K 95:1). U kruhového průřezu se také objevuje zploštění většinou z vnitřní strany náramku/nápažníku. Podvariantu s výzdobou, která je v zásadě rytá a tvoří ji různé linie či svazky linií většinou ve svislém či podélném směru, poté zaznamenávám na tratích Brno-Zábrdovice – „ul. Příkop“ v hrobě H214/19 (K 5:1), Brno-Židenice – „kasárna“ v hrobě H2 (K 7:1), Vedrovice – „Za Kostelem“ v hrobě H2 (K 159:1–3), Vojkovice – „Vojkovické nivy“ pohřeb H7 (K 161:1) a pohřeb H111 (K 164:2). Eviduji také raritní exempláře s až plastickou výzdobou v podobě perliček či nepravé granulace, vývalků a velmi specifického výběžku ve středové části náramku/nápažníku z vnitřní strany. Výzdoba je většinou po celé délce náramku/nápažníku. Náramek/nápažník s rytou výzdobou, vývalky a také nepravou granulací a drobnými c kolky registruji na trati Vojkovice – „Vojkovické nivy“ v hrobě H111 (K 164:3). Důležité je podotknout, že tento náramek/nápažník zde posloužil jako opasková ozdoba. Nález s rytou a plastickou až perličkovitou výzdobou eviduji na trati Mikulov – „kasárna“ pohřeb H3 (K 30:2). Dalším takovýmto raritním kusem je náramek/nápažník, který má na těle již zmíněný žebrovitý výběžek situovaný uprostřed náramku/nápažníku z vnitřní strany a náleží skupině kalenderberské a pochází z trati Břeclav – „Stará Břeclav“ (K 9:1). V mém katalogu je to tak jediný náramek/nápažník, který náleží této skupině a byl nalezen v rámci vybraného územního celku. Nezdobenou podvariantu pak zaznamenávám pouze na dvou tratích a těmi jsou Modřice – „Sádky“ v hrobě H805 (K 38:1) a Moravičany – „Dílečky“ pohřeb H1145 (K 95:1). Obecně se tento typ šperku vyskytuje hlavně na území HS a eviduji pouze jediný kus, který byl nalezen

na území PS z pohřebiště na trati Moravičany – „Dílečky“ pohřeb H1145 (K 95:1), který je datován do pozdní doby halštatské. Na území PS se pak tato varianta náramku/nápažníku objevuje v železné formě.

Podélně profilovaný náramek/nápažník je velmi exkluzivním druhem v rámci tohoto šperku. Registruji je pouze ve velmi malém počtu na území Moravy a jejich vlastník musel být vysoce postavený člověk. Jejich průřez je v zásadě plankonvexní z důvodu jejich podélné profilace a jejich konce mohou být zakončeny pečetítky a zdobeny rytím a kolkem. Tuto variantu eviduji na tratích Habrůvka – „Býčí skála“ (K 19:58), kde byl nalezen pouze jeden exemplář, který má pečetítkové konce a je zdoben rytím v podobě linií tvořících trojúhelníky a také kolkováním na koncích. Na hradišti Křenovice 1 – „Hradisko“ (K 26:2) byl nalezen pouze fragment tohoto náramku/nápažníku zdobený kolkem a také na pohřebišti Moravičany – „Dílečky“ pohřeb H1154 (K 96:1) eviduji jeden kus zdobený rytím i kolkem, opět byl nalezen pouze fragment. Poslední je trať Pustiměř – „Pod Grefty“ hrob H1/85 (K 115:1), zde byl nalezen celý náramek/nápažník, který se vymyká svou výzdobou po celé ploše těla v podobě rytých svazků linií v protichůdných směrech a jeho konce jsou pečetítkové. Zajímavým, ovšem těžko zařaditelným nálezem, je sapropelitový podélně profilovaný náramek/nápažník z jeskyně Býčí skála (K 19:143), který však není příliš chronologicky ani kulturně citlivý, ovšem svými formálními vlastnostmi náleží k této variantě náramků/nápažníků, opominu-li však materiál, ze kterého je zhotoven a také to, že byl původně uzavřený (**tab. 6**). Tato varianta náramku/nápažníku je pak specifická svým výskytem pouze na území PS. Nepřímou analogii této varianty pak můžeme najít např. v jižních Čechách v mohyle na lokalitě v Lázi u Radomyšle (*Michálek 2017*, tab. 124:6).

Náramek/nápažník s pravidelným rýhováním má většinou hranolovitý a oválný průřez. Eviduji však i dvě výjimky, které mají průřez kruhový. Rýhování je kromě jedné výjimky vždy ve svislém směru. Konce u tohoto druhu náramků/nápažníků bývají zpravidla rovné/prosté. Jejich nálezy pak eviduji v hrobech z tratí Dukovany – „Na Rabštýně“ (K 18:1 – 2), náramky/nápažníky zde mají hranolovitý průřez, dále Modřice – „Rybníky“ hrob H2891 (K 34:1), kde eviduji velmi zvláštní exemplář, který je polodutý a jeho rýhování je v podélném směru a také ze Slatinky – „Nivky“ pohřeb HH (K 132:1–6), kde eviduji hned šest kusů této varianty. Všechny jsou hranolovitého průřezu s rovnými/prostými konci. Ojedinelý je nález ze žároviště opět z tratě Slatinky – „Nivky“ (K 151:2), který je hranolovitého průřezu a má kuličkovité konce. Poslední a zároveň také nálezově nejpočetnější je opět jeskyně Habrůvka – „Býčí skála“ (K 19:55–57, 72–73), kde registruji tyto náramky/nápažníky s oválným či kruhovým (K 19:55) průřezem a rovnými/prostými konci. V tomto prostoru také

zaznamenávám hned tři polotovary/zmetky (K 19:146–148) hranolovitého průřezu, které snad souvisí s výrobou této varianty náramků/nápažníků. Soudím tak díky tvaru jejich průřezu. Tato varianta se pak obecně vyskytuje na území obou halštatských kulturních skupin, které na území Moravy v tomto období zaznamenáváme. Analogie tohoto šperku zaznamenávám např. na území Rakouska v Hallstattu či Dürmbergu (*Siepen 2005*, Taf. 93:1551 – 1552; 94: 1553 – 1554, 1557; 95; 105) a také v jižních Čechách např. v mohyle Údraži, Písku či v Lázi u Radomyšle (*Michálek 2017*, tab. 118:2; 233:2a, 2b; 364:4).

Náramek/nápažník uzavřený dělím na variantu s výzdobou, variantu s kruhovým okem a variantu s uzlíky. Jde o skupinu s velmi malým početním zastoupením. Od každé varianty, kromě jedné, tak na území Moravy zaznamenávám pouze jeden kus. **Variantu s výzdobou** v podobě rytých protichůdných linií na těle, ovšem pouze z jedné strany, eviduji na trati Bučovice-Marefy – „Člupy“ v hrobě H16, má kruhový průřez a je nutno zmínit, že interpretace je nejistá a může se také jednat o zdobenou část opasku. **Variantu s kruhovým okem** uprostřed náramku/nápažníku zaznamenávám na pohřebišti Vojkovice – „Vojkovické nivy“ (K 161:2) v hrobě H7, zbytek povrchu náramku/nápažníku je hladký a bez výzdoby a náramek má kruhový průřez. Přímé analogie nacházíme pouze v Rakousku přesněji na pohřebišti v Hallstattu, kde byly tyto náramky/nápažníky nalezeny celkem v počtu třech kusů v hrobech H228 a H442 (*Siepen 2005*, 69, Taf. 36:544,544A,544B; *Golec – Fojtík 2020*). M. Siepen tuto variantu nazývá variantou A (*Siepen 2005*, 69). Poslední variantou jsou pak dva náramky/nápažníky **zdobené uzlíky**, které jsou na těle celkem čtyři a mají mezi sebou značné mezery. Tyto dva kusy eviduji na trati Miroslav – „kamenolom Štěpánov“ (K 31:1–2) a mohou chronologicky spadat až do časného laténu. Zajímavostí je nález spropelitového náramku/nápažníku (K 19:142) bez výzdoby z trati Habrůvka – „Býčí skála“, který typologicky náleží k této podvariantě, ovšem chronologicky je málo citlivý nehledě na jeho materiální odlišnost (**tab. 6**).

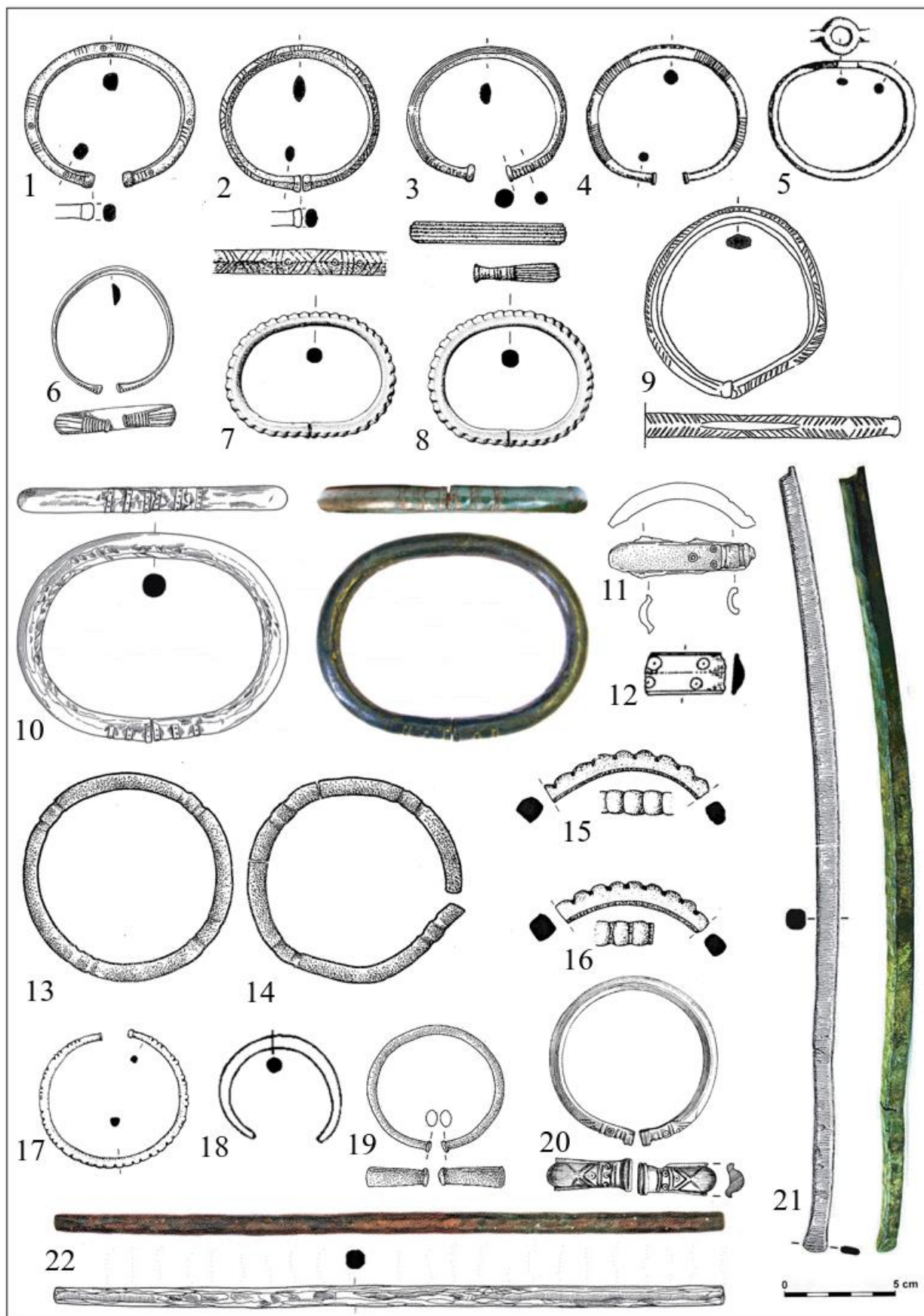

Tab. 5. Bronzové tyčinkovité náramky/nápažníky: 1–3 – Vedrovice H2 – „Za Kostelem“

(s pečátkovými konci; K 159:1–3); 4–5 – Vojkovice H7 – „Vojkovické nivy“ (4 s pečátkovými konci; 5 s kruhovým okem; K 161:1–2); 6 – Slavkov u Brna H4 – „Rauscher“ (s rozšířenými rovnými/prostými konci; K 152:1) 7 – 8 – Slatinky HH – „Nivky“ (s pravidelným rýhováním; K 132:1–2); 9 – Pustiměř H1/85 – „Pod Grefty“ (podélně profilovaný; K 115:1); 10, 22 – Podomí – „Zajbot“ (10 s rovnými prostými konci a svazky linií na koncích; 22 polotovar/zmetek; K 106:2–3); 11, 19 – Moravičany H1145, H1154 – „Dílečky“ (11 podélně profilovaný; 19 s pečátkovými konci; K 96:1, K 95:1); 12, 30 – Křenovice – „Hradisko“ (12 podélně profilovaný; 30 s rovnými/prostými konci; K 26:1–2); 14–15 – Miroslav – „kamenolom Štěpánov“ (uzavřený s uzlíky; K 31:1–2); 15–16 – Dukovany – „Na Rabštýně“ (s pravidelným rýhováním; K 18:1–2); 17 – Mikulov H3 – „kasárna“ (s pečátkovými konci; K 30:2); 20 – 21 – Habrůvka – „Býčí skála“ (20 podélně profilovaný; 21 polotovar/zmetek; K 19:58, 146) (21 foto: Z. Mírová; 22 foto: P. Fojtík).

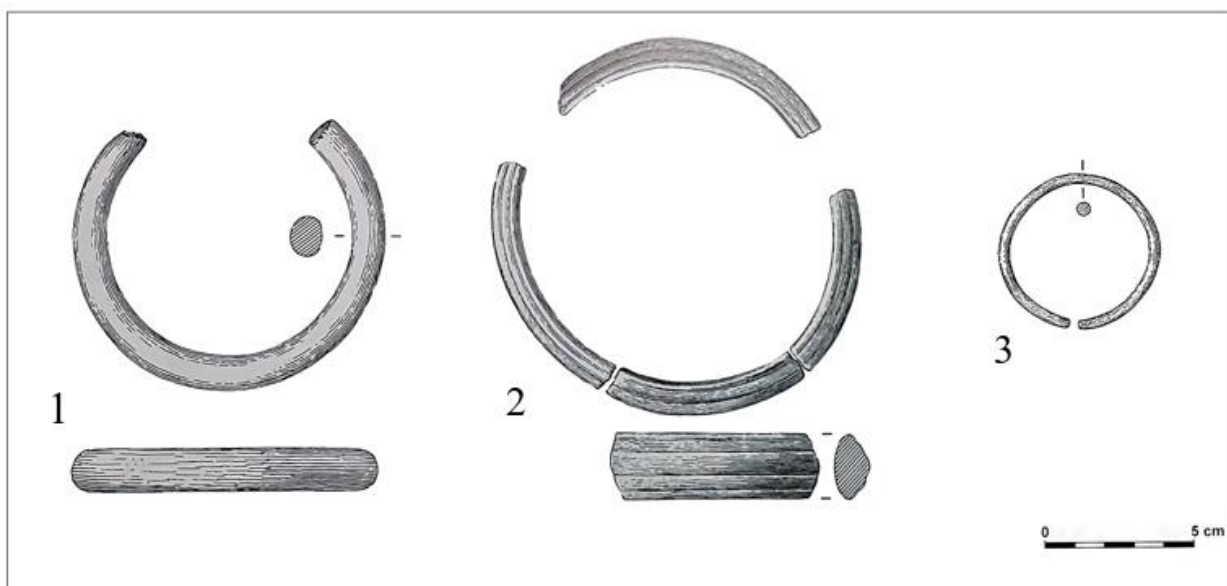

Tab. 6. Náramky/nápažníky ze sapropelitu a jeden náramek ze zlata: 1–3 – Habrůvka – „Býčí skála“ (1 tyčinkovitý uzavřený, sapropelit; 2 tyčinkovitý uzavřený podélně profilovaný, sapropelit; 3 tyčinkovitý s rovnými/prostými konci, zlato; K 19:91, 142–143).

7.2 Železné náramky/nápažníky

U této skupiny opět přihlížím k formálním vlastnostem jednotlivých nálezů, ovšem v případě železa pak rozlišuji mnohem méně jednotlivých typů a jejich variant než u skupiny bronzových náramků/nápažníků. Je to hlavně z důvodu toho, že železo nemá příliš dobré vlastnosti, kterých se u jiných kovů využívá při výrobě šperků. Jde zejména o jeho ohebnost, tvrdost a také vzhled. Této skutečnosti pak dále také napomohl i fakt, že železo podléhá často velmi rychle zkáze, a to hlavně kvůli korozivním procesům a je tak v mnoha případech velmi obtížné určit morfologické vlastnosti a také výzdobné prvky daného nálezu. V této části své práce se tak zabývám jen dobře zachovalými náramky/nápažníky, u nichž jsou zachovány konce/konec a

ostatní kritéria potřebná k jejich typologickému zařazení. Železné náramky/nápažníky tedy typologicky v této skupině dělím na:

- I. Plechový/páskový (*Blecharmring*)
- II. Tyčinkovitý (*Armring/Rundstabig Armring*)
 - a) Otevřený
 - 1) varianta s rovnými/prostými konci
 - A. nezdobená
 - B. s výzdobou
 - 2) varianta s kuličkovitými konci (*mit kugeligen Enden*)
 - 3) varianta s pečetičkovými konci (*mit Stempelenden*)
 - A. nezdobená
 - B. se svazky linií na koncích
 - C. s výzdobou po celém těle
 - b) uzavřený

7.2.1 Plechový/páskový náramek/nápažník (*Blecharmring*)

U tohoto typu náramků/nápažníků eviduji na území Moravy pouze nezdobené kusy (**tab. 7**). Průřez těchto náramků/nápažníků je charakteristický plankonvexním tvarem, ovšem nutno podotknout, že díky značnému poškození korozivními procesy, je často velmi těžké určit, jaký tvar měl průřez daného náramku/nápažníku v době své výroby a užívání. Z důvodu značné koroze náramků/nápažníků je také velmi obtížné určit tvar jejich konců, proto u tohoto typu náramků/nápažníků eviduji rovné/prosté konce, které však původně mohly mít v některých případech zřejmě i tvar zaoblený. Tento typ zaznamenávám hned na několika tratích a všechny nálezy pochází z hrobových celků. Jde o tratě Drahanovice – „Za Kapličkou“ hrob H2/2014 (K 15:1–2), kde eviduji dva exempláře s rovnými/prostými konci, kdy jeden konec mají oba kusy lehce zaoblený (K 15:1–2), dále Drnovice – „U Propasti“ pohřeb H9/96 (K 17:1–2), zde opět registruji dva kusy s rovnými/prostými konci. Dále pohřebiště Modřice – „Sádky“, kde jsou dva hroby H811 (K 40:1) a H827 (K 41:1), které obsahovaly po jednom takovémto náramku/nápažníku. Poslední tratí je nekropole v Moravičanech – „Dílečkách“, kde registruji celkem tři hroby a to H 31 (K 51:1), H65 (K 55:1), H66 (K 56:1–2) a H299 (K 65:2), které vydaly po jednom, H66 dokonce po dvou kusech těchto náramků/nápažníků. Obecně zaznamenávám u tohoto typu rovné/prosté konce a neeviduji u nich žádnou formu výzdoby.

7.2.2 Tyčinkovitý náramek/nápažník (*Armring/Rundstabig Armring*)

Tyto náramky/nápažníky jsou morfologicky o něco bohatší než předešlé dva typy. Můžeme u nich najít hned několik variant jejich zakončení v případě, že jde o otevřenou formu. U této formy navíc zaznamenávám také rytou výzdobu. Na území Moravy evidují také uzavřenou formu tohoto typu náramků/nápažníků. Ta se na vymezeném území vyskytuje bez výzdoby.

U **otevřené** formy v zásadě pozoruji tvar jejího zakončení (**tab. 8**). Na vymezeném územním celku evidují celkem tři varianty a to variantu s pečetičkovými konci, variantu s kuličkovitými konci a variantu s rovnými prostými konci.

Varianta s rovnými/prostými konci je početně nejvíce zastoupena a jde o šperk, který byl nošen i méně majetnými lidmi. Nálezy tak evidují hlavně na pohřebištích a to i v hrobech s chudší výbavou a poté pouze v jednom depotu z trati Brusné – „Křídlo“ (K 8:4–8). V tomto depotu také evidují jediné zdobené kusy, které se na území Moravy vyskytují. Díky této skutečnosti potom dělím tuto variantu na podvariantu s výzdobou a nezdobenou. Varianta s výzdobou je typická rytou výzdobou většinou po celém těle v podobě svazků linií střídaných mezerami (K 8:4–7) a u jednoho exempláře je výzdoba skoro až plastického charakteru (K 8:7). Svým ojedinělým výskytem je pak typická pro PS, na jejímž území se tento hromadný nález nacházel. Nezdobenou variantu registruji v hrobech z tratí Brno-Zábrdovice – „ul. Příkop“ H123 (K 6:1), Dolní Věstonice – „Na Předních píscích“ H5 (K 14:1), Drahanovice – „Za Kapličkou“ H2/2014 (K 15:1–2), Drnovice – „U Propasti“ H6/96 (K 16:5–8) a H9/96 (K 17:1–2), Jiříkovice – „Na Parvízu“ (K 25:1), Mohelno – „sv. Antoníček“ H2/1925 (K 48:1,3), Moravičany – „Dílečky“²⁰ (K 50:2; K 55:1; K 56:1–2; K 57:1; K 58:1; K 59:1; K 62:1; K 63:1; K 65:1; K 68:1; K 72:1; K 79:1; K 81:1; K 86:1–2; K 97:1), Podolí – „Palouk“ (K 105:1), Pustiměř – „Pod Grefty“ H2/84 (K 113:2), Seloutky – „Na Šťastných“²¹ (K 125:1; K 126:2; K 130:1) a Slatinky – „Nivky“ HH (K 135:1–2). Evidují ji také na jednom sídlišti z trati Jaroměřice nad Rokytou – „Za Rasovnou“ (K 23:2) a také v již zmíněném depotu z Brusné – „Křídlo“ (K 8:8). Tvar jejich průřezu pak evidují hned v několika provedeních a to kruhovém, oválném či plankonvexním. Nejvíce převažuje však kruhový tvar. Vyskytuje se pak zejména na území PS, kde je tento šperk velmi typický. Evidují pouze pět tratí s těmito nálezy z oblasti HS a těmi jsou Brno-Zábrdovice – „ul. Příkop“, Dolní Věstonice – „Na Předních píscích“,

²⁰ Hroby H4, H31, H 65, H66, H68, H72, H103, H269, H270, H299, H900, H973, H1063, H1071, H1102 a H1164.

²¹ Hroby H4c/2012, H4d/2012 a H3/2017.

Jaroměřice nad Rokytnou – „Za Rasovnou“, Jiříkovice – „Na Parvízu“ a Mohelno – „sv. Antoníček“, kde na každé lokalitě zaznamenávám pouze jeden ojedinělý nález tohoto šperku.

Náramek/nápažník s kuličkovitými konci evidují na území Moravy pouze v nezdobené formě (**foto. 1–2**). Jejich typický průřez je kruhového tvaru. Registruji však i výjimky, které mají průřez tvaru plankonvexního, a to z nekropolí Moravičany – „Dílečky“²² (K 64:1; 75:1) a Seloutky – „Na Šťastných“²³ (K 196:2), kdy se může jednat o poničení tvaru průřezu korozí. Dále evidují jeden raritní nález, který má hranolovitý průřez a pochází z trati Věteřov – „č.p. 203“ hrob H7 (K 160:2). Tato varianta náramků/nápažníků je typická svým výskytem v hrobech většinou po jednom kusu. Registruji ji tak hned na několika větších i menších nekropolích z tratí Moravičany – „Dílečky“²⁴ (K 52:1; K 61:1; K 62:2; K 64:1; K 75:1; K 83:1), Pustiměř – „Pod Grefty“ hrob H4/84 (K 114:2), Seloutky – „Na Šťastných“²⁵ (K 116:2; K 122:1; K 123:2; K 125:2; K 126:1; K 130:2; K 131:1–2), Slatinky – „Nivky“²⁶ (K 133:1; K 134:2; K 136:1; 150:1; K 151:18, 22–23) a Věteřov – „č.p. 203“ hrob H7 (K 160:2). Tento typ náramku/nápažníku je typický pro PS. Analogie tohoto šperku zaznamenávám např. v Dolním Rakousku (*Siepen 2005*, 125, Taf. 124:A).

Variantu s pečátkovými konci pak dále rozděluji podle charakteru její výzdoby, která je rytá. Variantu tak dělím na podvariantu se svazky linií na koncích, podvariantu s výzdobou po celém těle a nezdobenou podvariantu. První podvariantu evidují na trati Bělkovice-Lašťany 2 (K 3:3–6), kde byly v depotu nalezeny čtyři kusy hranolovitého průřezu s rytými svazky třech linií na koncích. Tento depot byl nalezen na území PS. Náramky/nápažníky s výzdobou po celém těle zaznamenávám opět v depotu, tentokrát však z tratí Brusné – „Křídlo“ (K 8:1–3), kde evidují tři kusy kruhového průřezu s rytou výzdobou v podobě svazků linií střídaných mezerami. Tyto nálezy spadají na území PS. Nezdobenou podvariantu poté registruji v mnohem větším početním zastoupení a to v jednom depotu z tratí Bělkovice-Lašťany 2 (K 3:1–2, 9, 13–15), kde evidují kusy hranolovitého a kruhového průřezu. Další nálezy této podvarianty registruji v hrobech z tratí Drnovice – „U Propasti“ H6/96 (K 16:1, 4), Hustopeče – „Šibenky“ H1 (K 20:1), Hvězdlice – „Pod Borovicí“ (K 21:4), Mohelno – „sv. Antoníček“ H2/1925 (K 48:2), Mokrý-Horákov – „Hlásnice“ (K 49:1), Přerov – „Předmostí“ (K 112:1), Pustiměř – „Pod Grefty“ H2/84 (K 112:1) a Trstěnice – „Rybník“ H2 (K 158:1). U této podvarianty je typický kruhový nebo hranolovitý průřez, evidují však také ojediněle kusy plankonvexního průřezu (K

²² Hroby H282 a H989.

²³ Hroby H2/1926.

²⁴ Hroby H35, H220, H269, H282, H989 a H1086.

²⁵ Hroby H2/1926, H26/1934, H1/2012, H4c/2012, H4d/2012, H3/2017 a H1/2019.

²⁶ Hroby PH3, PH4, PH23, PH192 a žárovíště.

49:1; K 113:1). V tomto případě však nelze vyloučit možnost změny tvaru průřezu díky korozi. Tuto podvariantu pak eviduji hlavně na území PS, ovšem některé exempláře zaznamenávám také na tratích HS, jako jsou Hustopeče – „Šibenky“, Mokrý-Horákov – „Hlásnica“, Mohelno – „sv. Antoníček“ a Trstěnice – „Rybník“.

U **uzavřené** formy pak eviduji pouze jednu variantu a tou je varianta nezdobená. Na území Moravy tak zaznamenávám pouze náramky/nápažníky hladké bez výzdoby a jsou typické skoro výhradně pro PS. Tento šperk zaznamenávám hned ve dvou depotech z tratí Bělkovice-Lašťany 2 (K 3:7–8, 10–12) a Brusné – „Křídlo“ (K 8:9). Dále jsou častým nálezem z hrobů z tratí Drnovice – „U Propasti“ H6/96 (K 16:2), Moravičany – „Dílečky“²⁷ (K 78:1; K 85:1; K 89:1), Petrovice – „Na Širokých“ (K 104:1), Seloutky – „Na Šťastných“²⁸ (K 117:1; K 121:1; K 123:1; K 124:1; K 127:1–2; K 129:1). Jeden nález pochází také z jeskyně Habrůvka – „Býčí skála“ (K 19:92) a má hranolovitý tvar průřezu, což je velmi netypické. Mezi podobné případy patří také jeden exemplář z trati Seloutky – „Na Šťastných“ z hrobu H5/1926 (K 117:1), který má plankonvexní průřez, který však může být důsledek korozivních procesů a dále jeden kus s oválným až nepravidelným průřezem ze stejné tratě z hrobu H2/2017 (K 129:1). Typickým tvarem průřezu této skupiny náramků/nápažníků je pak kruhový tvar.

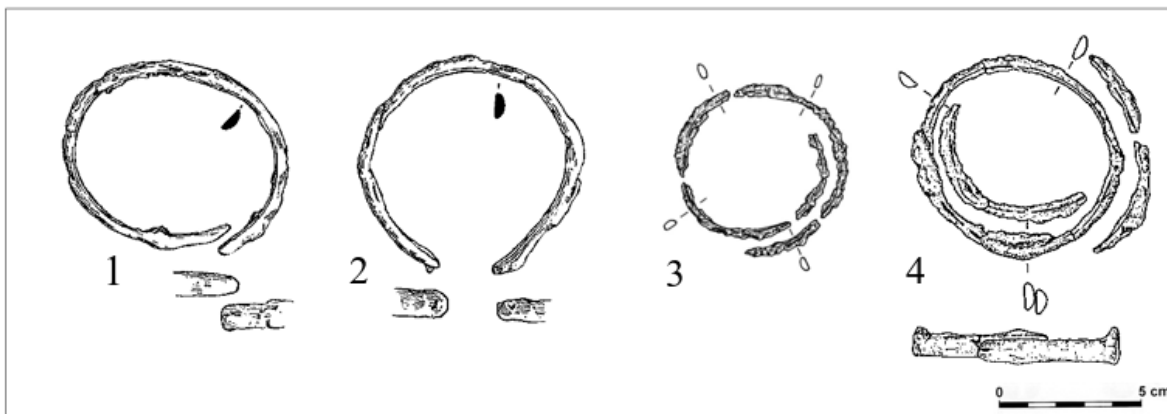

Tab. 7. Železné plechové/páskové náramky/nápažníky: 1–2 – Drahanovice H2/2014 – „Za Kapličkou“ (K 15:1–2); 3–4 – Moravičany H31, H65– „Dílečky“ (K 51:1, K 56:1).

²⁷ Hroby H1022, H1099 a H 1109.

²⁸ Hroby H5/1926, H24/1934, H1/2012, H4b/2012, H8/2012 a H2/2017.

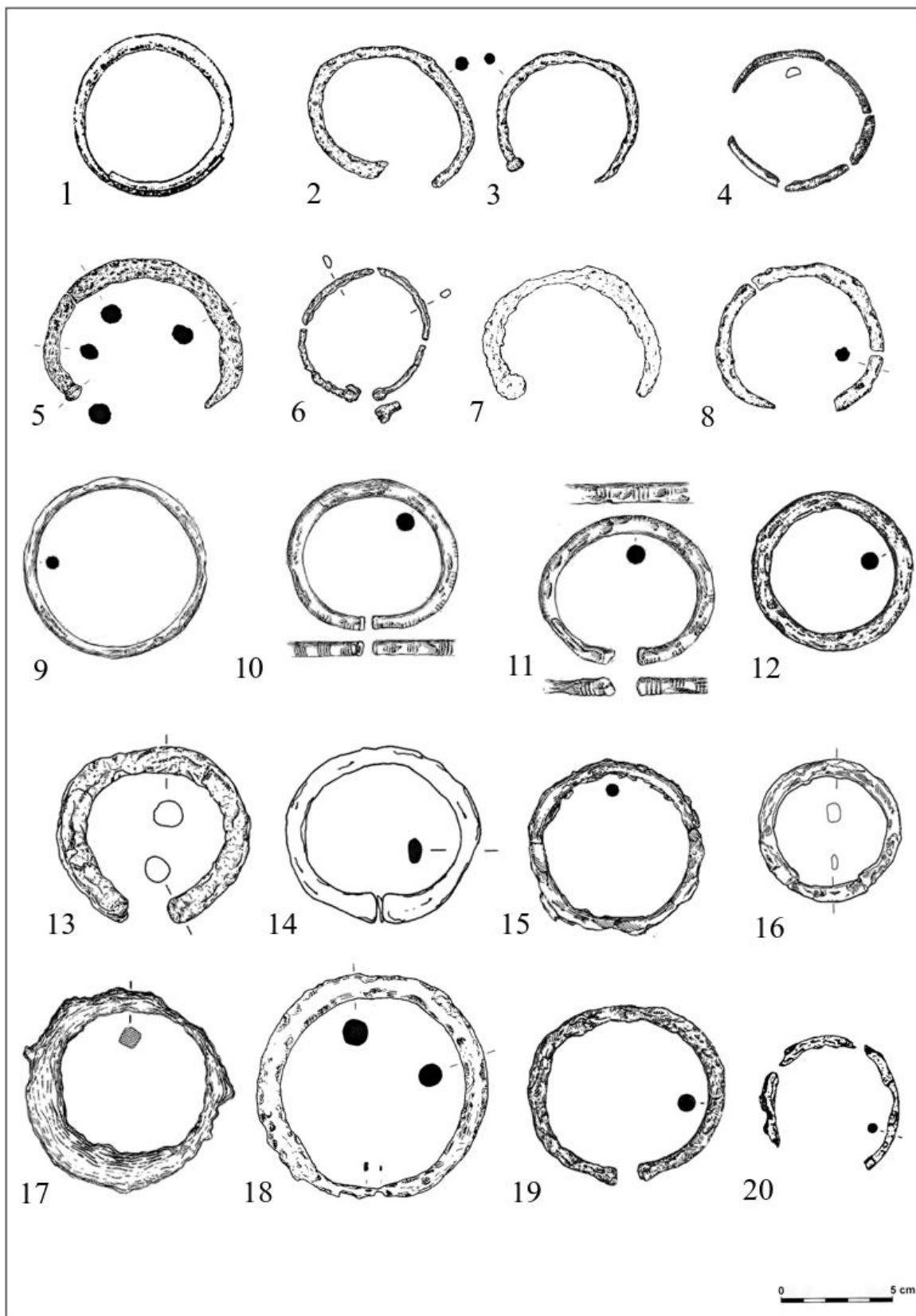

Tab. 8. Železné tyčinkovité náramky/nápažníky: 1 – Jaroměřice nad Rokytou – „Za Rasovnou“ (s rovnými/prostými konci; K 23:2); 2–3 – Mohelno H2/1925 – „sv. Antoníček“ (2 s rozšířenými rovnými/prostými konci; 3 s pečetítkovými konci; K 48:1–2); 4, 6, 13 – Moravičany H282, H1102,

H1128, – „Dílečky“ (4, 6 s rovnými/prostými konci; 13 s kuličkovitými konci; K 64:1, K 94:1, K 86:1); 5 – Hvězdlice – „Pod Borovicí“ (s pečetítkovými konci; K 21:4); 7, 15–16 – Seloutky H26/1934, H8/2012, H2/2017 – „Na Šťastných“ (7 s kuličkovitými konci; 15–16 uzavřené; K 122:1, K 127:2, K 129:1); 8 – Dolní Věstonice H5 – „Na Předních písčích“ (s rovnými/prostými konci; K 14:1); 9–11 – Brusné – „Křídlo“ (9 uzavřený; 10 se zúženými pečetítkovými konci; 11 s rozšířenými rovnými/prostými konci; K 8:2, 5, 9); 12, 19 – Drnovice H6/96– „U Propasti“ (12 uzavřený; 19 s pečetítkovými konci; K 16:1–2); 14 – Pustiměř H2/84 – „Pod Grefty“ (s pečetítkovými konci; K 113:1); 17 – Habrůvka – „Býčí skála“ (uzavřený; K 19:92); 18 – Petrovice – „Na Širokých“ (uzavřený; K 104:1); 20 – Vojkovice H117– „Vojkovické nivy“ (s rovnými/prostými konci; K 165:2).

8. Chronologie náramků/nápažníků

Náramky/nápažníky jsou často považovány za druh artefaktu z doby halštatské, který není příliš chronologicky citlivý a je tak nutno při jeho dataci pohlížet na ostatní předměty, které obsahuje nálezový celek, ve kterém byl daný náramek/nápažník nalezen. Tento šperk pak zaznamenávám po celou dobu halštatskou a to od jejího úplného začátku (Ha C1) až po pozdní dobu halštatskou (Ha D2/D3). Některé exempláře lze řadit až na přelom pozdní doby halštatské (Ha D3) a časné doby laténské (LTA). Náramky/nápažníky jsou často časem různě modifikovány a je tak možné podle jejich formálních vlastností určit poměrnou dobu jejich relativního stáří. K tomu mi opět, tak jako v případě typologie, pomohou tvary konců a výzdoba náramku/nápažníku. Při určování poměrného stáří náramků/nápažníků je pak největší překážkou častá chybějící datace u nálezových celků obecně, tedy v literatuře, ze které čerpám. Problémem je také nepříliš podrobná datace, kdy jsou některé nálezové celky, zvláště hroby, datovány do delšího chronologického úseku. Další překážkou je také stav dochování, který je u velké většiny nálezů velmi špatný. V této kapitole se tak budu při datování typů, variant popř. podvarinat náramků/nápažníků opírat jen o chronologicky přesné a výpovědně hodnotné nálezové celky a s nimi spojenou literaturu. Z hlediska přehlednosti a také zachování skupin, které jsem použila při typologii, i zde budu náramky/nápažníky dělit na bronzové a železné. V této kapitole se pak nezabývám jednotlivými nálezy či tratěmi, na kterých byly náramky/nápažníky nalezeny, naopak se snažím z obecného hlediska určit poměrné stáří daného typu, varianty či podvarianty náramku/nápažníku a na základě získaných informací vytvořit obecnou typologicko-chronologickou tabulku náramků/nápažníků nalezených na území Moravy v době halštatské.

Touto tematikou se na území Rakouska zabývala M. Siepen a vytvořila tak typologicko-chronologickou škálu pro toto území, která mi posloužila k pomocnému datování některých typů a variant náramků/nápažníků vyskytujících se také na území Moravy (Siepen 2005, Taf. 127–128). Přímo na Moravě se touto tematikou nejvíce zabýval i H. Parzinger, který

chronologicky a typologicky rozčlenil některé druhy náramků/nápažníků vyskytujících se v jeskyni Býčí skála (*Parzinger – Nekvasil – Barth 1995*, Taf. 2–18) zastoupených v řadě případů ve velkých množstvích. Na území Polska se této tématice věnoval W. Blajer, který také vytvořil chronologicko- typologickou tabulku pro své zmíněné území, kde opět nacházím analogie náramků/nápažníků nalezených na Moravě (*Blajer 1984*, Taf. 103). Posledním badatelem, který se zabýval chronologií a typologií náramků/nápažníků na území Moravy v nedávné době, je M. Golec, který datoval různé typy a varianty náramků/nápažníků, které využil vedle jiných skupin movitých artefaktů pro tvorbu chronologie hrobů a depotů HS a PS (*Golec – Fojtík 2020*, obr. 68). K dataci náramků/nápažníků mi pak pomohly i další publikace od různých autorů, kteří se zabývali výzkumem zejména pohřebišť, depotů, sídlišť či hradišť z doby halštatské.

8.1 Bronzové náramky/nápažníky

Obecně **drátěné** náramky/nápažníky a jejich varianty popř. podvarianty chronologicky řadíme do fáze Ha C2–D2 (**obr. 9**). Tento typ náramků/nápažníků se tedy vyskytuje od začátku starší doby železné až do začátku období pozdní doby halštatské, kdy se začíná z nálezových celků vytrácet. Tento druh šperku však není příliš chronologicky citlivý a jeho výskyt v různých modifikacích zaznamenáváme už od doby bronzové. Lze říci obecně, že náramky/nápažníky s výzdobou a kuličkovitými konci popř. náramky/nápažníky se zaoblenými konci např. z trati Vojkovice – „Vojkovické nivy“, se vyskytují stěžejně ve stupni Ha C2 (**K 119:2**; *Golec 2005*, 193–195; *Kos 2014a*, 140). **Spirálovité** náramky/nápažníky s hlavičkovitými konci např. z trati Prostějov-Čechůvky – „Kopaniny“ pak spíše spadají až do období Ha D1–D2 (**K 108:4**). Do období fáze Ha D2 řadí H. Parzinger výskyt spirálových náramků/nápažníků typu Býčí skála (**K 19:102**; *Parzinger – Nekvasil – Barth 1995*, Abb. 1, Taf. 12:104–105). Obecně náramky/nápažníky s rovnými/prostými konci se pak vyskytují po celé období až do Ha D2b (*Nekvasil 1982*, 346; *Makarová 2017*, tabela I–II). Raritní spirálovitý náramek/nápažník z dvojitého drátu z trati Mikulov H3 – „kasárna“ je pak obecně datovaný do rozmezí Ha C–D1 (**K 30:1**; *Stegmann-Rajtár 1992*, 38–39).

V případě náramků/nápažníků **litých žebrovaných** je jejich výskyt na území Moravy značně omezen a tím jsou také tyto náramky/nápažníky chronologicky citlivější než jiné typy (**obr. 9**). Obecně tento typ datujeme do stupňů Ha D1–D2 a to převážně z důvodu jejich výskytu v depotech např. z trati Provodov – „Rysov“, které jsou datovány stejně (*Golec – Fojtík –*

Rybářová 2018, 51). Tuto dataci také potvrzuje H. Parzinger i M. Siepen (*Parzinger – Nekvasil – Barth 1995*, 36–39, Taf. 10; *Siepen 2005*, Taf. 124, 127). Variantu Hallstatt z trati pak H. Parzinger datuje do fáze Ha D1 (**K 103:1**; *Parzinger – Nekvasil – Barth 1995*, 37, Abb. 1) a stejně je tomu i v případě varianty Býčí skála (**K 108:1**). Varianta s jedním žebrem z trati Provodov – „Rysov“ kruhového tvaru je pak opět datována do stupňů Ha D1–D2 (*Podborský 1970*, 86; *1972*, 12; *Novák 2017*, 197).

Plechové **páskové** náramky/nápažníky jsou svým výskytem obecně datovány do fází Ha D1–D2 (**obr. 9**; **K 19:90**). Výjimkou je zdobený exemplář s rovnými/prostými konci z hrobu z trati Moravičany H1128 – „Dílečky“, který je datován už do fáze Ha C2 (*Nekvasil 1982*, 333; *Makarová 2017*, tabela I–II). Stejnou dataci má pak i nález se spirálovitými konci z trati Dobšice (**K 14:1**; *Blajer 1984*, Taf. 103; *Říhovský 1993*, 163; *Golec – Fojtík 2020*, 125). Varianta se zúženými konci z trati Slavkov pod Hostýnem – „Homole“ spadá do fází Ha D1–D2, neboť pochází z jednoho z depotů, které jsou do těchto fází obecně datovány (**K 154:3**; *Dohnal 1977*, 55–56; *Čižmář – Čižmářová 2014*, 53; *Golec – Fojtík – Rybářová 2018*, 51; *Golec – Fojtík 2020*, 131; *Golec – Kos 2020*). Variantu s perličkami pak řadím do rozmezí Ha D2–D3 (**K 19:25**; *Parzinger – Nekvasil – Barth 1995*, 37, Taf. 8:55).

Plechové popř. lité **melounovité** náramky/nápažníky jsou obecně datovány podle depotů, ve kterých byly nalezeny (**obr. 9**; *Golec – Fojtík – Rybářová 2018*, 51). Spadají tedy do fází Ha D1–D2 (*Podborský 1970*, 85; *1972*, 39; *Nekvasil 1993*, obr. 234:24–25; *Šmíd 2005*, 249, 264; *Drechsler 2010*, 74; *Tichá Bambasová 2019*, 95–97, 242; *Golec – Fojtík 2020*). Takto je datuje i H. Parzinger v jeskyni Habrůvka – „Býčí skála“ ovšem s těžištěm výskytu v Ha D1 a možným přesahem do Ha D2a (*Parzinger 6–7a*; *Parzinger – Nekvasil – Barth 1995*, 29, Abb. 1). Všechny varianty se vyskytují v tomto vymezeném období současně (**K 107:2**).

Plechové **duté** náramky/nápažníky se nejvíce vyskytují ve stupni Ha D2 (**obr. 9**). Tuto dataci, převážně pro náramky/nápažníky zdobené svislými vývalky, např. uvádí H. Parzinger (**K 19:30**; *Parzinger – Nekvasil – Barth 1995*, Abb. 1) a dále ji potvrzuje i J. Nekvasil, který klade výskyt těchto náramků/nápažníků z trati Ivančice-Budkovice – „Knotkova zahrada“ též do fáze Ha D2 (*Nekvasil 1991*, obr. 5–7, 10). Obecně se pak přiklání M. Golec, vzhledem k celkovému vývoji v HS, kdy mizí v otevřené krajině bohaté hroby v průběhu Ha D2, k datování Ha D2 (*Golec – Fojtík 2020*). Stejnou dataci pak potvrzují i analogie z jižních Čech z oblastí Písku a Nevěžic (*Michálek 2017*, Tab. 24:2, 25:1–37, 187:1). Některé exempláře zdobené rytím či úplně bez výzdoby zaznamenávám i na přelomu fází Ha D3/LT A (**K 29:1**; *Goláňová 2018*, 163; *Čižmář – Geislerová 2006*, 218–221). Jeden exemplář, který je opět zdoben rytím z trati

Moravičany Hbez celku – „Dílečky“, J. Nekvasil obecně řadí do stupňů Ha C2–D1 (*Nekvasil 1982*, 492; 1991, 66–89).

U náramků/nápažníků **tyčinkovitých otevřených** se pak v rámci některých období mění jejich varianta zakončení. Díky tomu jsou chronologicky citlivější než jiné typy náramků/nápažníků (**obr. 9**). Eviduji nálezy převážně z hrobových celků, ale zaznamenávám je také v depotech, na hradištích či sídlištích. Z obecnějšího hlediska se kuličkovité a pečetítkové konce objevují ve starších fázích Ha C2–D1 a od stupně Ha D začínají postupně mizet (**K 164:3; K 159:3; Podborský 1963, 25–42; *Stegmann-Rajtár 1992*, 14, 64; *Parzinger – Nekvasil – Barth 1995*, 41, Taf. 11:95–96; *Vitula 1995*, 57–58; *Mrázek 1996*, 80–81; *Čižmářová – Holubová 2011*, 319–361; *Mírová – Golec 2018*, 83) a jsou nahrazeny náramky/nápažníky s rovnými/prostými či zaoblenými konci, jejichž výskyt kladu do fází Ha D1–D3 (**K 19:91; Golec – Fojtík 2020**). Zdobení v podobě svazků linií na koncích se vyskytuje od fáze Ha D2 (**K 106:1**) a ve fázích Ha D2–D3 se tato výzdoba objevuje na celém těle náramku/nápažníku (**K 19:74; Parzinger – Nekvasil – Barth 1995, Abb. 1; *Golec – Fojtík – Rybářová 2018*, 51). Jeden exemplář z trati Slavkov u Brna H4 – „Rauscher“, na kterém pozoruji rozšířené rovné/prosté konce a rytou výzdobu po celém těle, se pak vymyká a náleží do stupně Ha C2 (*Dobisíková a kol. 2010*, 75–78; *Kos 2016*, 73–101). Tyčinkovité náramky/nápažníky s podélnou profilací jsou H. Parzingerem datovány do stupně Ha D2b (**K 19:58; Parzinger – Nekvasil – Barth 1995**, 39–40, Taf. 11:88). Tuto dataci potvrzuje i J. Nekvasil a E. Makarová (*Nekvasil 1982*, 346; *Makarová 2017*, tabula I–II). Eviduji i jeden exemplář z trati Pustiměř H1/85 – „Pod Grefty“ datovaný již do Ha D1, který se vymyká nejen svou datací, ale také výzdobou celého těla v podobě rytých protichůdných linií (**K 115:1; Baarová 2007, 17–18, obr. 13:3). Varianta s pravidelným rýhováním např. z trati Habrůvka – „Býčí skála“ nebo Slatinky – „Nivky“ se vyskytuje ve fázích Ha D1–D3 (**K 19:73; K 132:1**). H. Parzinger tuto variantu datuje do rozmezí Ha D1b–D3 (*Parzinger – Nekvasil – Barth 1995*, 42, Taf. 12:102–103) a M. Siepen tuto variantu řadí obecně do stupně Ha D (*Siepen 2005*, 80–81, Taf. 127). Tuto dataci potvrzují i další badatelé, kteří tuto variantu náramku/nápažníku na území Moravy zachytili (*Stegmann-Rajtár 1992*, 44; *Kos 2015*, 42; *Přichystal 2003*, 121).******

Uzavřené tyčinkovité náramky/nápažníky zaznamenávám na území Moravy jen v několika málo kusech. Zdobenou variantu z trati Bučovice-Marefy H16 – „Člupy“ datujeme podle Z. Baarové do rozmezí Ha C2–D1 (*Baarová 2004*, 19–28). Variantu s kruhovým okem eviduji na území Moravy pouze jedním exemplářem z trati Vojkovice H7 – „Vojkovické nivy“, který je datován do širokého rozmezí fází Ha C2 (**K 161:2; Golec 2005b**, tab. 103:7/2; *Golec – Fojtík 2020*), přičemž M. Siepen nálezy stejné varianty z oblasti Rakouska datuje obecně do

stupně Ha C (*Siepen 2005*, 69, Taf. 36:544,544A,544B). Náramek/nápažník se čtyřmi uzlíky (**K 31:1**), který na našem území evidují pouze ve dvou kusech z trati Miroslav – „kamenolom Štěpánov“, je datován hned třemi badateli a to V. Podborským (*Podborský – Vildomec 1972*, 117, obr. 32) a J. Nekvasilem (*Nekvasil 1993*, 296–297, obr. 244:17), kteří hrob s tímto nálezem datují do pozdní doby halštatské. P. Goláňová nálezy datuje až do časně doby laténské (*Goláňová 2018*, 219). Obecně tedy tento druh šperku datujeme do stupňů Ha D2/D3–LT A.

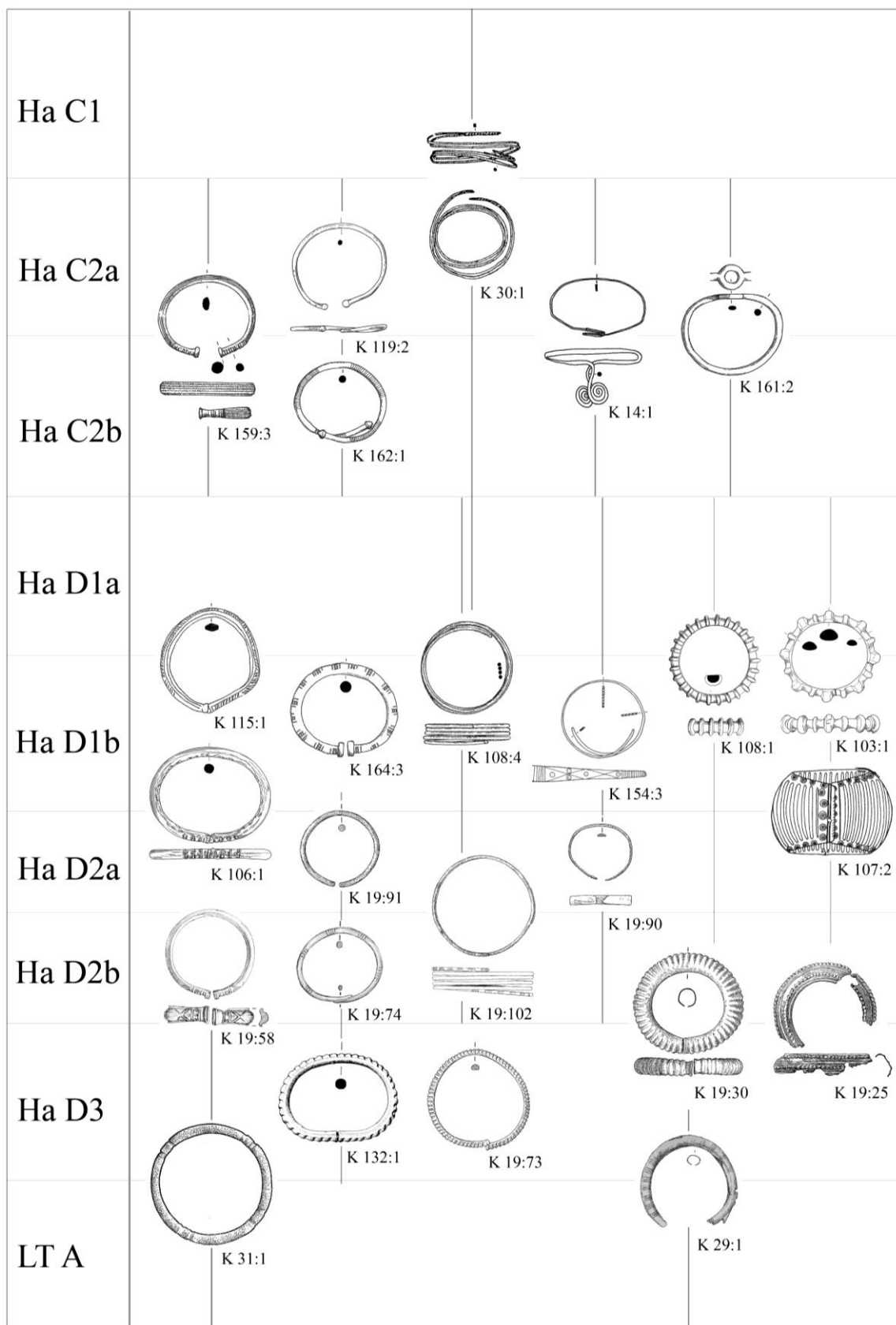





Obr. 9. Typologicko-chronologický vývoj bronzových náramků/nápažníků doby halštatské a časné doby latéské na Moravě (podle: I. Salayová).

8.2 Železné náramky/nápažníky

Plechové/páskové náramky/nápažníky obecně datujeme do širokého rozmezí výskytu od Ha C2–D2 (**obr. 10; K 15:2**). Toto dosti široké rozpětí je způsobeno velmi proměnlivou datací jednotlivých jejich náleзовých celků. Tento typ náramků/nápažníků P. Kos datuje podle hrobových celků do fází Ha D1–D2 (*Kos 2015*, 16, 21–22). Z části takovouto datací ve dvou případech nálezů z hrobů z trati Moravičany – „Dílečky“ potvrzuje i J. Nekvasil, kdy hroby datuje obecně do rozmezí Ha C2–D1 (*Nekvasil 1982*, 34–35). Další nález tohoto typu náramku/nápažníku opět z trati Moravičany H299 – „Dílečky“ však E. Makarová datuje podle ostatních nálezů z hrobového celku už do stupně Ha C2 (*Makarová 2017*, tabela I). U největšího množství náleзовých celků evidují nejvíce podpořenou datací však právě do již zmíněného časového rozpětí fází Ha C2–D1 (*Baarová – Mikulková 2004*, 293–298; *Golec – Fojtík 2020*, obr. 68).

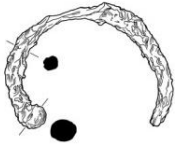
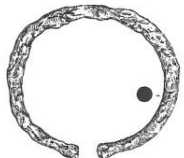
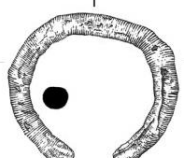
Tyčinkovité otevřené náramky/nápažníky chronologicky určují jejich zakončení a často se jejich datace prolíná s bronzovými náramky/nápažníky stejného typu, varianty popř. podvarianty (**obr. 10**). Stav dochování těchto šperků pak neumožňuje u většiny správné a přesné typologické ani chronologické začlenění. Datace u této skupiny šperků je většinou velmi zobecněná a jejich výskyt je často datován po dobu celé doby halštatské, což vypovídá o jejich bohužel malé chronologické citlivosti. Variantu s pečetítkovými konci pak obecně zaznamenávám ve fázích Ha C2–D2 (**K 16:1**). Jejich výskyt je tak charakteristický po celé halštatské období. Jejich zdobené podvarianty jsou datovány do fází Ha D1–D2, neboť jejich výskyt je omezen pouze na nálezy z depotů např. Bělkovice-Lašťany (**K 8:1**; *Čižmář – Čižmářová 2014*, 45–46; *Golec – Fojtík – Rybářová 2018*, 51; *Kalábek 2020*, 3–5). Další nálezy ovšem již bez výzdoby, evidují z hrobových celků, kde se jejich výskyt stěžejně pohybuje ve stupni Ha C2 (*Stegmann-Rajtár 1992*, 16–17, 63; *Kos 2014b*, 30–33), ale registrují však i dva hrobové celky z trati Mohelno H2/1925 – „sv. Antoníček“, které jsou s těmito nálezy datovány do Ha D1–D2 (*Stegmann-Rajtár 1992*, 44–45). Další nálezy z hrobových celků jsou opět datovány do širokého rozmezí Ha C2–D1 (*Baarová – Mikulková 2004*, 292–297; *Baarová 2007*, 15–16; *Přichystal 2007*, 209). Varianta s kuličkovitými konci svým výskytem zabírá fáze Ha C2–D1 (**K 122:1**). Podle datace některých hrobových celků, ze kterých pocházejí jejich nálezy, je pak jejich stěžejní výskyt datován do fáze Ha C2 (*Golec – Fojtík 2020*, obr. 68). Stejnou datací uvádí ve své práci také M. Siepen, která obecně tuto variantu datuje do celého stupně Ha C (*Siepen 2005*, 125, Taf. 124:A). Některé další hrobové celky např. z trati Seloutky

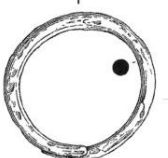
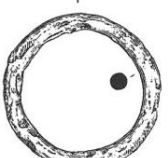
– „Na Šťastných“, ve kterých se tento druh šperku vyskytuje, pak M. Golec datuje do fáze Ha D1 (*Golec – Fojtík 2020*, obr. 68). Náramky/nápažníky s rovnými/prostými konci jsou pro dataci velmi obtížné a opět se vyskytují po celé halštatské období (**K 86:1**). Nezaznamenávám u nich výskyt až od fáze Ha D1, jak tomu je u jejich bronzového ekvivalentu (*Golec – Fojtík 2020*). Obecně jsou tyto náramky/nápažníky datovány do rozmezí Ha C2–D3. Nálezy z depotu z trati Brusné – „Křídlo“ jsou pak datovány do stupňů Ha D1–D2 (**K 8:8**; *Čižmář – Čižmářová 2014*, 45–46; *Golec – Fojtík – Rybářová 2018*, 51) a u většiny z nich evidují výzdobu v podobě rytých linií střídaných mezerami. Výzdoba je pak charakteristická pouze u nálezů z depotů. Ostatní nálezy, které pochází především z hrobových celků např. z trati Moravičany – „Dílečky“, jsou datačně velmi různorodé. U některých z nich např. z trati Jiříkovice H1 – „Na Parvízu“ evidují dataci do stupně Ha C2 (*Nekvasil 1982*, 48; *Stegmann-Rajtár 1992*, 18–19; *Makarová 2017*, tabula I–II; *Golec – Fojtík 2020*, obr. 68). Další nálezy z hrobů např. z trati Jaroměřice nad Rokytou – „Za Rasovnou“ jsou datovány obecně do stupně Ha D (*Podborský 1972*, 12, 37), především do fáze Ha D1 (*Stegmann-Rajtár 1992*, 44–45; *Golec – Fojtík 2020*, obr. 68). S možným přesahem do fáze Ha D2 je datován pouze jeden z těchto hrobových celků z trati Brno-Zábřovice H123 – „ul. Příkop“ (*Mrázek 1996*, 80–81; *Čižmářová – Holubová 2011*, 319–361). Nejmladší nález tohoto charakteru z trati Podolí – „Palouk“ je datován do fáze Ha D3 tedy pozdní doby halštatské (*Stegmann-Rajtár 1992*, 27). U náramků/nápažníků **uzavřených** evidují jejich výskyt zejména ve fázi Ha D1 s možným přesahem do fáze Ha D2 (**obr. 10**). Tato datace pak opět vychází z nálezů z depotů např. z trati Brusné – „Křídlo“, které jsou takto chronologicky zařazeny (*Čižmář – Čižmářová 2014*, 45–46; *Golec – Fojtík – Rybářová 2018*, 51; *Kalábek 2020*, 3–5). Tuto skutečnost potvrzuje také takto datovaný hrobový celek z trati Petrovice – „Na Širokých“, ve kterém tento typ náramků/nápažníků zaznamenávám (*Stegmann-Rajtár 1992*, 54; *Golec – Fojtík 2020*, obr. 68). Na území Moravy pak evidují náramky/nápažníky této varianty z hrobových celků z tratí Drnovice – „U Propasti“ (**K 16:2**) nebo Moravičany – „Dílečky“ datovaných do stupně Ha C, přesněji pak do fáze Ha C2 (*Nekvasil 1982*, 292–293, 318–319; *Makarová 2017*, tabula I–II; *Golec – Fojtík 2020*, obr. 68). U tohoto typu šperku je pak často velmi těžké určit z důvodu špatného stavu dochování, zda jde opravdu o uzavřený náramek/nápažník. Jejich výpovědní hodnota z hlediska chronologie je pak velmi malá.

Ha C1				
Ha C2a				
Ha C2b				
Ha D1a				
Ha D1b				
Ha D2a				
Ha D2b				
Ha D3				
LT A				

Obr. 10. Typologicko-chronologický vývoj železných náramků/nápažníků doby halštatské na Moravě (podle: I. Salayová).

9. Rekonstrukce umístění na lidském těle na příkladu hrobových celků

Náramky/nápažníky jejich nositelé mohou a také mohli nosit v podstatě po celé délce své horní končetiny, tedy ruky. Na základě nálezů z kostrových hrobů s antropologickým rozbohem se pak dá přibližně určit, díky poloze náramku/nápažníku na kostře, kde byl náramek/nápažník jeho majitelem nošen. V této kapitole tak využívám poznatky pouze z hrobů HS, která je typická birituálním, ale především kostrovým pohřebním ritem. U PS tato rekonstrukce umístění možná není, jelikož její pohřební ritus byl výhradně žárový. Díky špatnému stavu dochování a časté degradaci antropologického materiálu však zaznamenávám jen pár pohřbů, které mají skutečnou výpovědní hodnotu v rámci rekonstrukce polohy, kde byl náramek/nápažník umístěn na ruce svého majitele v době halštatské. Antropologický rozbor pak v několika málo případech uvádí nejen stáří pohřbeného jedince ale také jeho pohlaví. Na základě nasbíraných údajů rozdělují polohovou rekonstrukci umístění náramků/nápažníků genderově. Z hlediska typologie náramků/nápažníků nalezených ve zmíněných dobře uchopitelných hrobových celcích rozdělují také jednotlivé náramky/nápažníky na typy, které byly spíše nošeny ženami a na ty, které byly charakterističtější svým výskytem v mužských hrobech.

Pohřebiště a tedy hroby, které mají tento komplexní rozbor a umožňují tuto genderově polohovou a z části typologickou rekonstrukci, se nachází na tratích Brno-Zábřovice – „ul. Příkop“ hrob H214/19, pohřeb I, Brno-Židenice – „kasárna“ hrob H2, Hustopeče – „Šibenky“ pohřeb H1, Modřice – „Rybníky“ hrob H2899, Modřice – „Sádky“,²⁹ Petrovice – „Na Širokých“, Podolí – „Palouk“, Vedrovice – „Za Kostelem“ hrob H2 a Vojkovice – „Vojkovické nivy“.³⁰

Uznávám za vhodné podotknout, že některé další hrobové celky zapsané v mém katalogu s těmito nálezy šperků, mají jen z části splněné podmínky, aby mohly být použity pro tuto rekonstrukci, a proto je zde nezmiňuji. Často jde v těchto případech o vícenásobný pohřeb, kdy autor literatury, ze které čerpám, neuvádí popis situace a místo nálezu či, ke kterému pohřbu náramek/nápažník náležel. Informace jsou tak často kusé a zkreslené a neumožňují tak přesný rozbor. Pokud jde o polohovou rekonstrukci náramků/nápažníků je nutno vzít v potaz také

²⁹ Hroby H805, H809, H811, H827, H1803 a H1865.

³⁰ Hroby H7, H22, H109, H111 a H117.

možnost různých vlivů prostředí a postdepozičních procesů včetně polohové transformace či např. bioturbace.

9.1 Muž

Jak už jsem zmiňovala v dřívějších kapitolách, v době halštatské nosili náramky/nápažníky spíše výše postavení muži. U jejich náramků/nápažníků je pak typická jednodušší výzdoba. Náramky/nápažníky v mužských hrobech evidují většinou bronzové či železné tyčinkovité s různou variabilitou konců. V případě velmi bohatých jedinců uložených např. v mohylníku evidují i plechové duté náramky/nápažníky nebo náramky/nápažníky tyčinkovité s rytou výzdobou. Drátěné náramky/nápažníky se v hrobech mužů vyskytují velmi zřídka a často jde o vícenásobné hroby HS, kde druhotný většinou ženský pohřeb je žárový. Díky této skutečnosti tak náramek/nápažník tohoto typu mohl náležet i ženě uložené ve stejné hrobové jámě.

Hroby s mužskými ostatky a s nálezy náramků/nápažníků registrují jen na třech tratích a těmi jsou Brno-Židenice – „kasárna“ hrob H2, Podolí – „Palouk“, Vojkovice – „Vojkovické nivy“ pohřby H7 a H109. V hrobě H2 z trati Brno-Židenice – „kasárna“ zaznamenávám nález náramku/nápažníku ve velmožském hrobě muže, podle jeho hrobové výbavy bojovníka, u kterého byl nalezen bronzový otevřený tyčinkovitý náramek/nápažník (K 7:1) s pečetítkovými konci a rytou výzdobou po celém těle v podobě svislých svazků linií střídaných mezerami a datovaný do stupně Ha D1. Poloha náramku/nápažníku však nebyla detailněji popsána (*Podborský 1963, 25–42; Stegmann-Rajtár 1992, 14; Čižmářová – Holubová 2011, 319–361*). Pohřeb z trati Podolí – „Palouk“ obsahoval vícenásobný pohřeb muže, ženy a dítěte. Muž byl pohřben kostrově a u přídatných pohřbů ženy a dítěte potom se jednalo o pohřeb žárový. Železný otevřený tyčinkovitý náramek/nápažník (K 105:1) se potom nacházel na levé ruce muže, opět bez detailnějšího popisu (*Stegmann-Rajtár 1992, 27*). Hrob byl datován až do stupně Ha D3 (*Stegmann-Rajtár 1992, 27*). V hrobě H7 z trati Vojkovice – „Vojkovické nivy“ registrují nález opět vícenásobného hrobu, kdy ústřední pohřeb je kostrový a náleží mužskému jedinci ve věku juvenis I a přídatný pohřeb je žárový a náleží dospělé ženě. U mužského jedince byly zachyceny hned dva náramky/nápažníky (**obr. 11**). První bronzový otevřený tyčinkovitý náramek/nápažník s pečetítkovými konci a rytou výzdobou po celém těle v podobě svazků linií střídaných mezerami ležel na pravé horní končetině v oblasti loketního kloubu (K 161:1). Druhý bronzový tyčinkovitý uzavřený náramek s kruhovým otvorem okem (K 161:2) ležel opět na pravé horní končetině v oblasti předloktí. Hrob je datován do stupně Ha C2 (*Golec 2005,*

177, 192; *Kos 2014a*, 122). Pohřeb H109 z téže tratě potom odhalil kostrový pohřeb majetného dospělého muže, který měl na levém předloktí bronzový drátěný náramek s kuličkovitými konci a rytou výzdobou po celém těle (K 163:1) v podobě svazků linií střídaných mezerami a byl datován do stupně Ha C2 (**obr. 12**; *Golec 2005*, 193; *Kos 2014a*, 140). Uznávám za vhodné k této části a pouze okrajově zmínit ještě jeden pohřeb, tentokrát však z trati Modřice – „Sádky“ H1803. Tento hrob nemá antropologický posudek, ovšem podle jeho hrobové výbavy by se mohlo jednat o kostrový pohřeb muže střední vrstvy, který měl na pravé horní končetině, bez bližší specifikace polohy, bronzový náramek/nápažník (K 43:1), bohužel opět bez bližšího popisu nalezeného šperku (*Kos 2015*, 35). Hrob náleží datačně do stupňů Ha D1–D2.

Obecně lze říci, že muži nosili jeden až dva kusy tohoto šperku a to většinou jen na jedné z rukou (**obr. 13**). Z důvodu malého počtu hrobů, které se pro tuto polohovou a typologickou rekonstrukci hodí, nelze vyhodnotit, zda byla upřednostňována pravá či levá horní končetina, jak tomu bylo např. v době laténské. U mužů lze předpokládat, že náramek/nápažník navíc plnil spíše funkci sociokulturní než estetickou. Vyjadřoval zřejmě mužovo postavení v rámci společnosti.

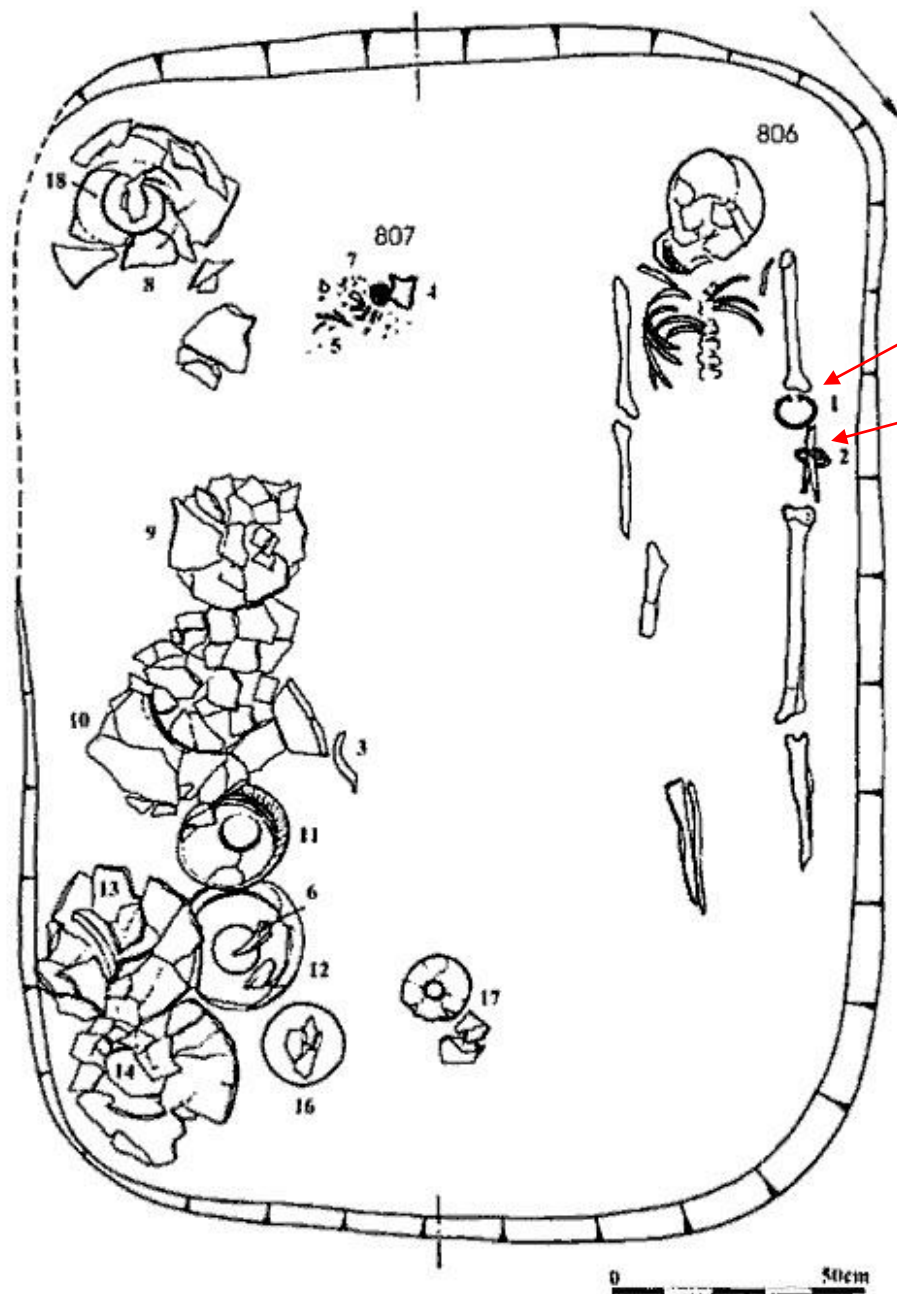

Obr. 11. Poloha náramků/nápažníků na kostře muže z trati Vojkovice H7 – „Vojkovické nivy“ (podle: Golec 2005, tab. 76).

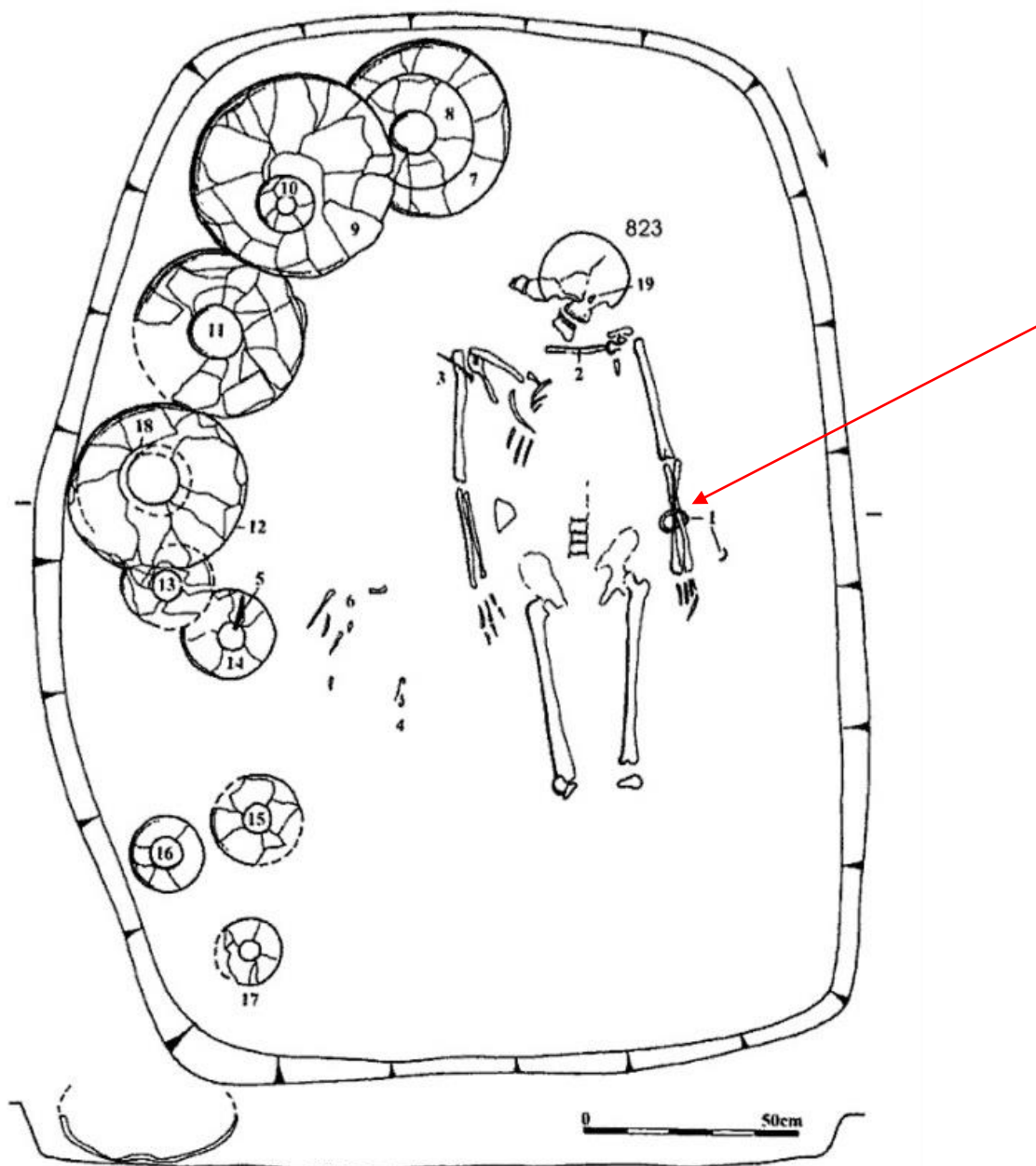

Obr. 12. Poloha náramku na kostře muže z trati Vojkovice H109 – „Vojkovické nivy“ (podle: *Golec 2005*, tab. 86).

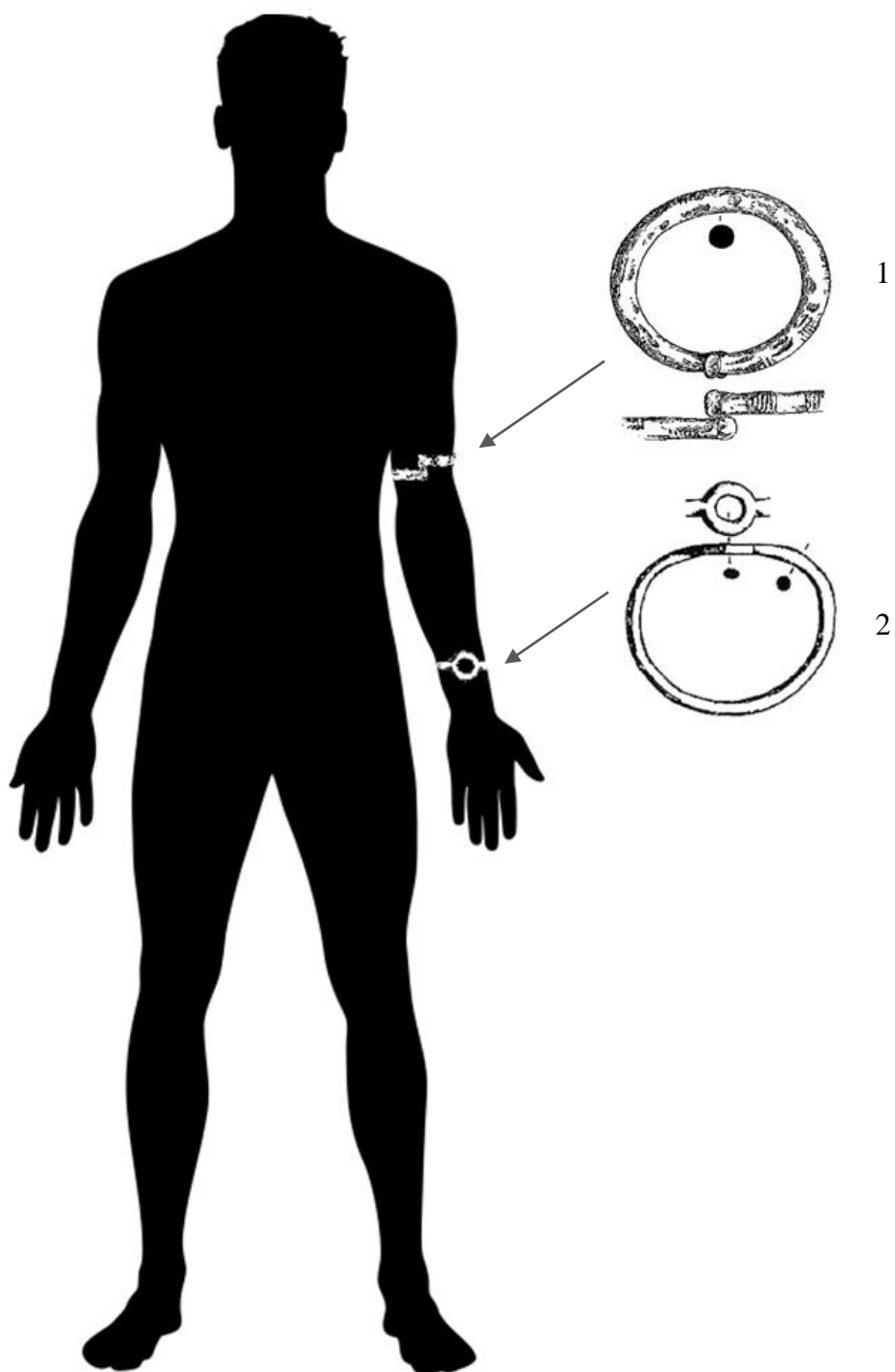

Obr. 13. Rekonstrukce možného umístění halštatských náramků/nápažníků na mužském jedinci. 1 – Brusné – „Křídlo“; 2 – Vojkovice H7 – „Vojkovické nivy“ (1 podle Čížmář – Čížmářová 2014, obr. 8:2; 2 podle Golec 2005, tab. 103/7:2).

9.2 Žena

Náramky/nápažníky jsou už od pravěku velmi oblíbeným šperkem nošeným ženami. V době halštatské také pozorují značně velkou oblíbenost tohoto šperku v rámci ženského pohlaví a to jak u dívek mladšího věku tak i dospělých žen. V této epoše však tyto šperky nenosily jen majetné a výše postavené ženy. Náramek/nápažník jednoduššího provedení si mohly dovolit i ženy střední popř. chudé vrstvy. Majetnější ženy pak nosily náramky/nápažníky po více kusech a často zdobené. U žen nacházíme náramky/nápažníky tyčinkovité, plechové a často spirálové. Náramky/nápažníky mohly být nezdobené, ale také zdobené např. rytými liniemi nebo jejich svazky.

Hroby žen, u kterých je možno alespoň z části provést polohovou rekonstrukci, evidují na trati Brno-Zábrdovice – „ul. Příkop“ hrob H214/19, Modřice – „Rybníky“ hrob H2899, Modřice – „Sádky“,³¹ Petrovice – „Na Širokých“, Vedrovice – „Za Kostelem“ hrob H2 a Vojkovice – „Vojkovické nivy“.³² Na trati Brno-Zábrdovice – „ul. Příkop“ hrob H214/19 registrují vícenásobný pohřeb ženy velmožky, která měla na levém předloktí bronzový otevřený tyčinkovitý náramek s pečatítkovými konci zdobený rytím (**obr. 14**; K 5:1). V hrobě byla dále kostrově pohřbena další žena zřejmě matka první zemřelé a přídatný byl žárový pohřeb muže. Hrob byl datován do stupně Ha D1 (*Vitula 1995*, 57–58; *Mrázek 1996*, 80–81; *Čížmářová – Holubová 2011*, 319–361; *Chytráček et al. 2017*, 206; *Golec – Fojtik 2020*). Hrob H2899 z trati Modřice – „Rybníky“ podle své hrobové výbavy náležel předpokládaně ženě, pohřbené snad i s přídatným žárovým pohřbem dítěte. Na kostře zřejmě ženy byly nalezeny dva železné tyčinkovité náramky/nápažníky na každé z rukou (K 35:1–2). Přesná lokace náramků/nápažníků na těle zemřelé bohužel není známa. Hrob byl datován do stupňů Ha D1–D2 (*Kos 2015*, 43–44). V bohatém kostrovém hrobě z trati Modřice – „Sádky“ H809 byla uložena podle hrobové výbavy asi žena, které měla u pravé dolní končetiny dva železné tyčinkovité náramky/nápažníky (K 39:1–2). Hrob byl datován do stupně Ha C1b (*Kos 2015*, 15). V tomto případě nelze vyloučit, zda se nejednalo o nánožníky či náramky/nápažníky druhotně využitě jako nánožníky. V hrobu H827 ze stejné trati registrují kostrový pohřeb ženy velmožky, které měla na levé ruce železný plechový/páskový náramek/nápažník (K 41:1) bez bližších polohových či typologických informací. Hrob celkem obsahoval tři pohřby, z toho dva kostrové ženy a dítěte a poslední přídatný pohřeb byl žárový. Hrob byl datován do stupňů Ha

³¹ H809, H827 a H1865.

³² H22 a H111 popř. H117.

D1–D2 (*Kos 2015*, 21–22). Kostrový bohatý velmožský hrob H1865, opět ze stejné trati, náležel podle hrobové výbavy zřejmě ženě, která měla na pravé ruce dokonce dva náramky/nápažníky. Jeden železný a druhý bronzový (K 46:1,3). Na stejné končetině tentokrát však na paži byl nalezen také železný nápažník (K 46:4). Na levé ruce byly nalezeny opět dva náramky/nápažníky bez přesné lokace (K 46:2,5). Opět jeden z bronzu a druhý ze železa. Hrob je datován do stupňů Ha D1–D2 (*Kos 2015*, 37–38). Na trati Petrovice – „Na Širokých“ byl ve zřejmě ženském kostrovém hrobě nalezen na pravé paži železný uzavřený tyčinkovitý nápažník (K 104:1). Hrob byl datován obecně do stupně Ha D (*Stegmann-Rajtár 1992*, 54). Z trati Vedrovce – „Za Kostelem“ z hrobu H2 byly u pravé ruky nalezeny celkem tři kusy tyčinkovitých otevřených náramků/nápažníků. Náramky/nápažníky byly zhotoveny z bronzu a byly zakončeny pečetiítkovými konci. Dva z nich zdobila rytá výzdoba v podobě protichůdných svazků linií střídaných soustřednými kolečky. Poslední z nich zdobila pouze rytá výzdoba v podobě podélných linií a na koncích v podobě svislých linií. Hrob byl datován do stupně Ha C2 a jeho výbava naznačuje, že by snad mohl patřit bohaté ženě. Největší výpovědní hodnotu mají dva hroby z trati Vojkovice – „Vojkovické nivy“. První hrob H22 patřil ženě velmožce, která měla na levém předloktí dva bronzové drátěné otevřené a rytím zdobené náramky s kuličkovitými konci (**obr. 15**; K 162:1–2). Hrob byl datován do stupně Ha C2 (*Golec 2005*, 192; *Kos 2014a*, 126; *Golec – Fojtík 2020*). V kostrovém ženském velmožském hrobě H111 byl nalezen jeden bronzový drátěný otevřený náramek s kuličkovitými konci (**foto. 4**; K 164:1) a ležel na pravém předloktí. Na levé paži byl objeven bronzový tyčinkovitý otevřený nápažník s pečetiítkovými konci (**foto. 5**; K 164:2) a rytou výzdobou po celém těle v podobě různých linií v různých směrech. Poslední bronzový tyčinkovitý otevřený náramek/nápažník s pečetiítkovými konci (**foto. 3**; K 164:3) byl druhotně využit jako opasková ozdoba a byl zdoben rytou výzdobou, drobnými c-kolky a nepravou granulací. Tento hrob byl datován do stupně Ha D1b a obsahoval jeden přídatný žárový pohřeb (**obr. 16**; *Štrof 1995*, 204–205; *Golec 2005*, 194; *Kos 2014a*, 145). Poslední hrob H117 který uznávám za vhodné zmínit, pochází ze stejné tratě a jeho hrobová výbava nasvědčuje, že by mohl náležet opět ženě (**obr. 17**). V tomto hrobě pak byly na kostře nalezeny hned dva náramky a to na každé ruce po jednom. Na levé horní končetině na pomezí mezi předloktím a paží byl nalezen také jeden železný náramek/nápažník (K 165:2). Náramek na pravé ruce byl bronzový drátěný a zdobený rytou výzdobou (K 165:1). Na levém předloktí evidují bronzový otevřený tyčinkovitý náramek (K 165:3). Hrob je datován do stupně Ha D2a (*Golec 2005*, 192–195; *Kos 2014a*, 150–151; *Chytráček et al. 2017*, 207). Největší zajímavostí je nález učiněný H. Wankem z jeskyně Habrůvka – „Býčí skála“, kdy podle jeho popisu nálezové situace našel údajně utřaté ruce

(Golec 2015, obr. VIII.56.), které na sobě měly navlečeny, hned čtyři kusy bronzových plechových dutých náramků se svislými vývalky (obr. 19).

Díky těmto skutečnostem jde z obecného hlediska říci, že náramky/nápažníky nosily bohatší ženy v počtu dvou až třech kusů. Náramky pak umísťovaly často po jednom na každou ruku. Někdy však i po dvou na každé ruce. Nápažník se pak objevuje jen na jedné z rukou bez preference levé nebo pravé horní končetiny (obr. 18). Lze tedy říci, že ženy nosily tento šperk z estetického důvodu a jejich majetek a postavení byl spíše vyjadřován počtem a bohatostí výzdoby náramku/nápažníku, který nosily.

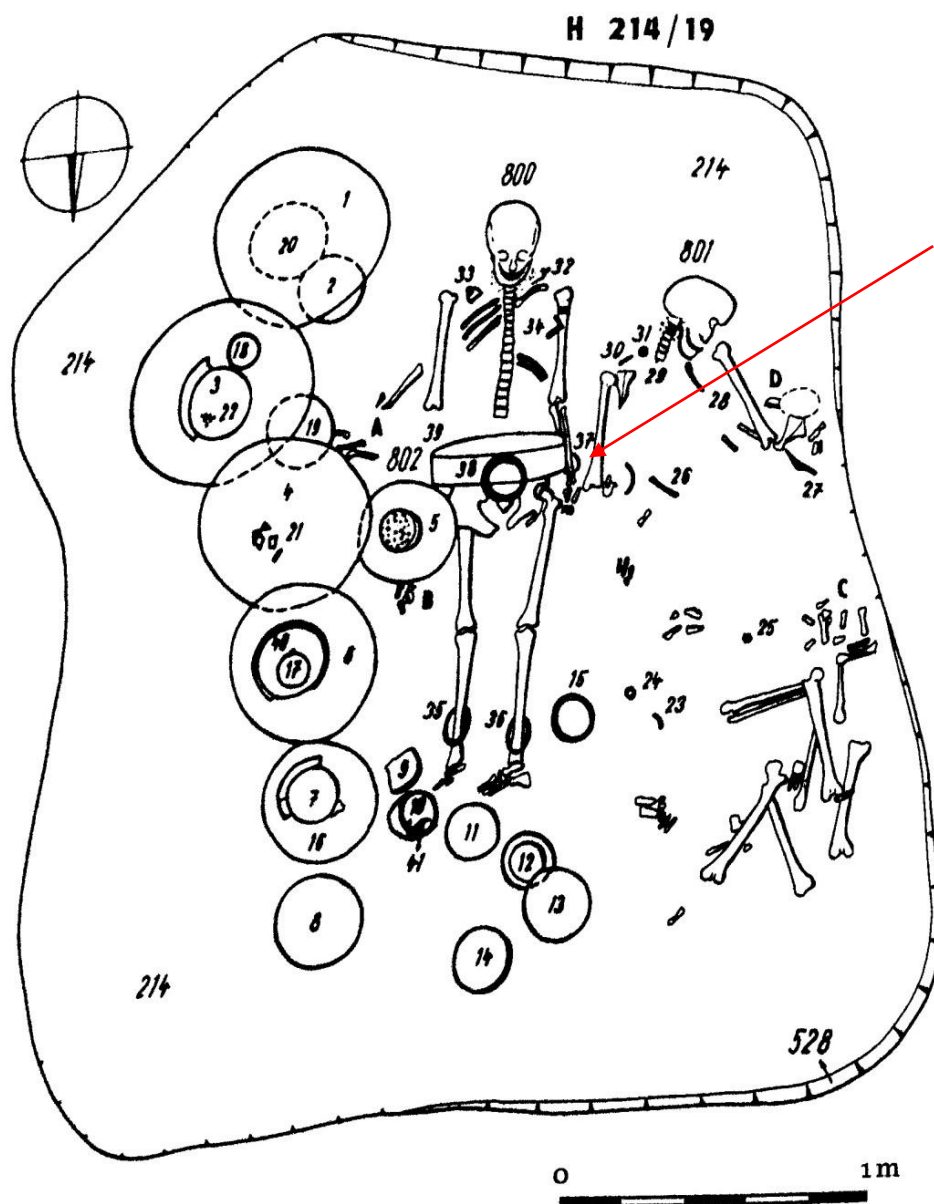

Obr. 14. Poloha náramku na kostře ženy z trati Brno-Zábrdovice H214/19 – „ul. Příkop“ (podle: Čížmářová – Holubová 2011, obr. 135).

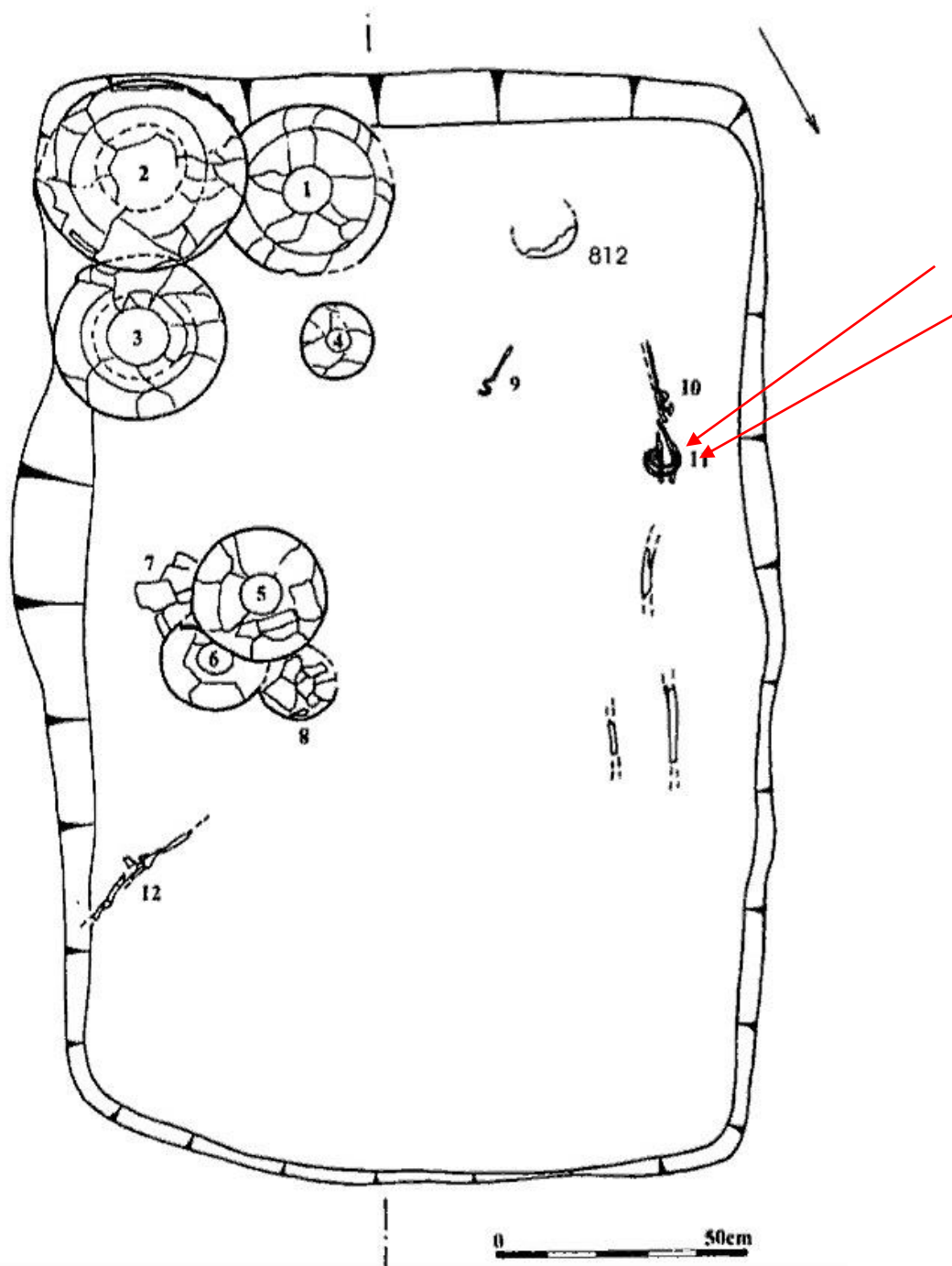

Obr. 15. Umístění náramků na kostře ženy z trati Vojkovice H22 – „Vojkovické nivy“ (podle: *Golec 2005*, tab. 78).

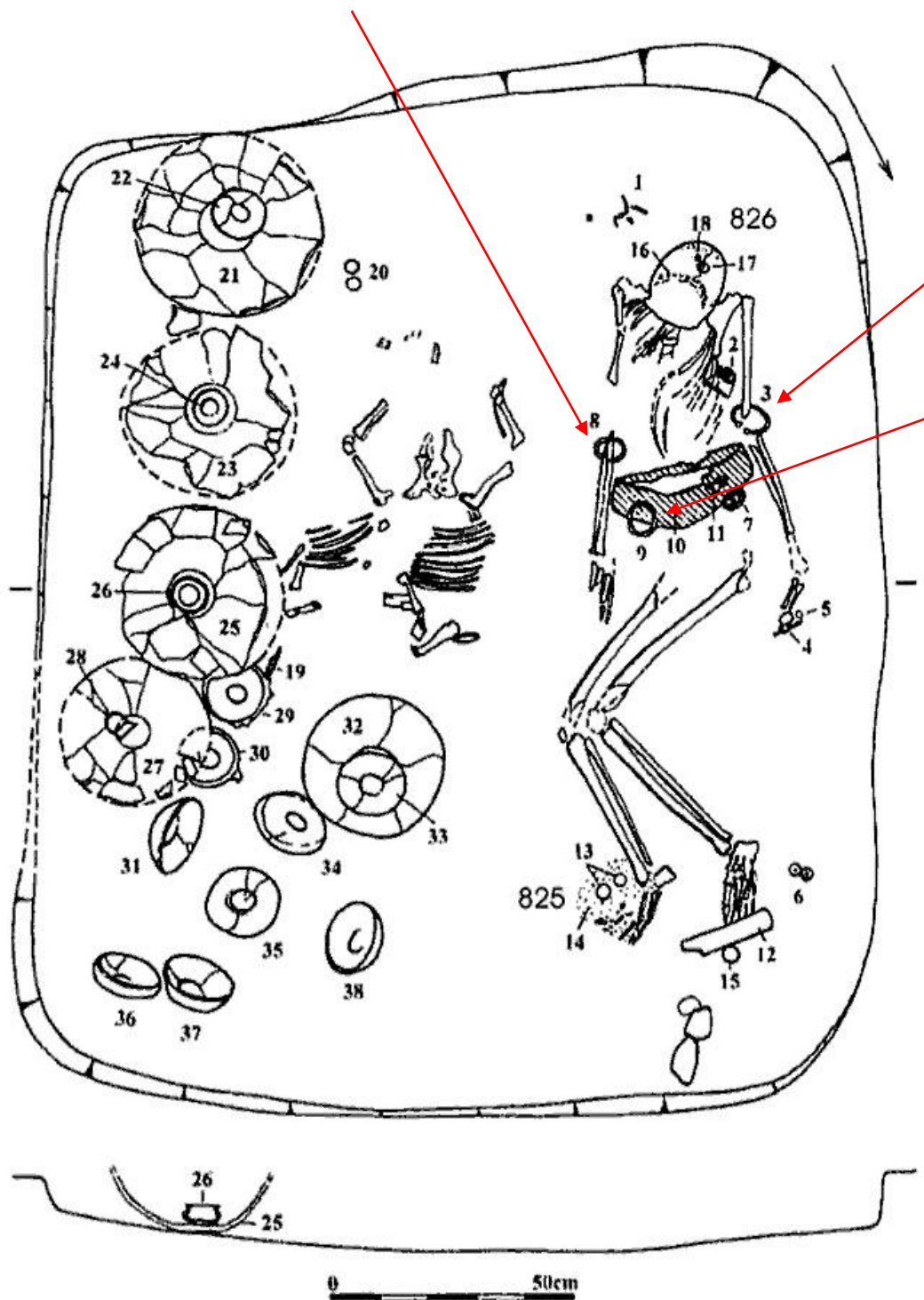

Obr. 16. Poloha náramků/nápažníků na kostře ženy z trati Vojkovice H111 – „Vojkovické nivy“ (podle: Golec 2005, tab. 88).

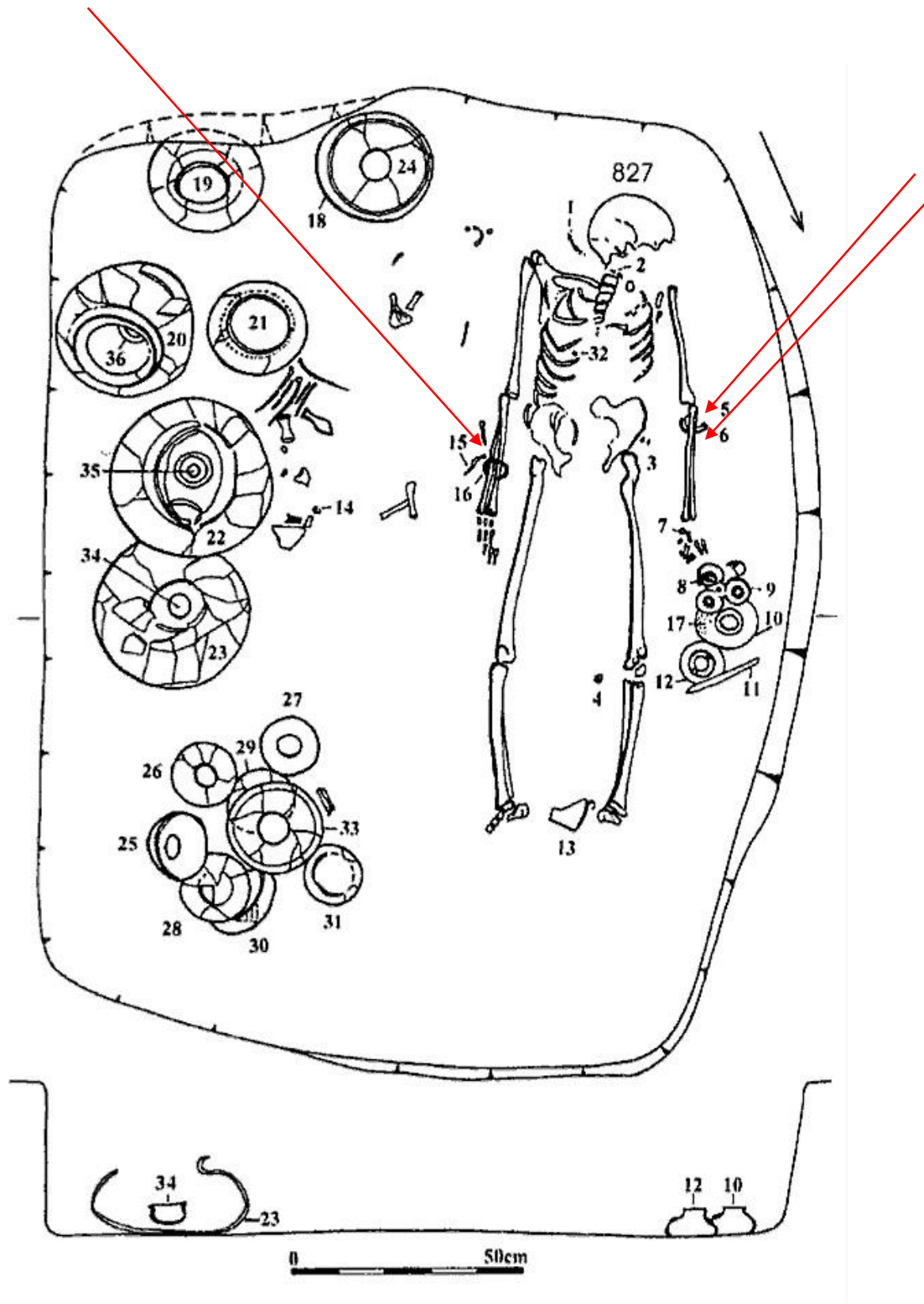

Obr. 17. Poloha náramků/nápažníků na kostře ženy z trati Vojkovice H117 – „Vojkovické nivy“ (podle: Golec 2005, tab. 89).

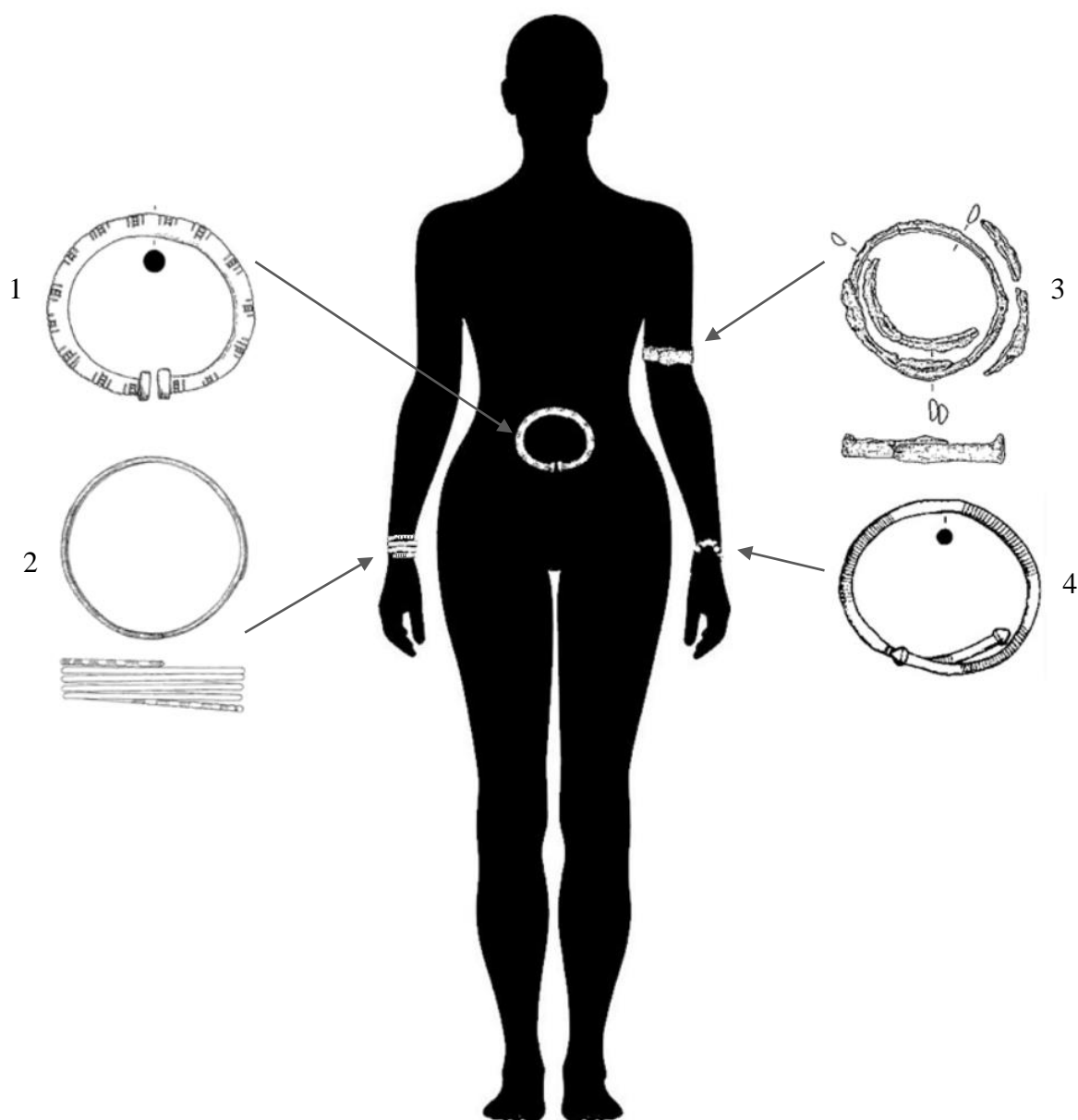

Obr. 18. Rekonstrukce možného umístění halštatských náramků/nápažníků na ženě. 1 – Vojkovice H111 – „Vojkovické nivy“; 2 – Habrůvka – „Býčí skála“; 3 – Moravičany H65 – „Dílečky“; 4 – Vojkovice H22 – „Vojkovické nivy“ (1 podle *Golec 2005*, tab. 105/111:3; 2 podle *Parzinger – Nekvasil – Barth 1995*, Taf. 15:1394; 3 podle *Makarová 2017*, tab. 11:10; 4 podle *Golec 2005*, tab. 103/22:11a).



Obr. 19. Fotografie tzv. oltáře „s přirozeně odělenýma ženskýma rukama“ pravděpodobně s původně navlečenými halštatskými náramky z jeskyně Habrůvka – „Býčí skála“ (podle: *Golec 2015*, obr. VIII.56).

10. Závěr

Starší doba železná neboli doba halštatská je na území Moravy charakteristická výskytem zejména dvou kulturních skupin východohalštatské kultury. Jde o HS a PS. HS se nachází hlavně v jižní části Moravy, PS naopak zabírá území střední Moravy. Obě tyto skupiny se tak navzájem často ovlivňovaly, a proto můžeme v rámci obou těchto kulturních skupin sledovat podobné a často i stejné typy náramků/nápažníků. Díky postupné halštatizaci, která proudila právě skrze HS, se v posledních fázích u PS vyskytuje více železných náramků/nápažníků než bronzových. Jejich společné cesty se pak na Moravském území stýkají hlavně v obětní a pohřební jeskyni Habrůvka – „Býčí skála“, kde byly nalezeny artefakty obou těchto skupin uložené společně včetně náramků/nápažníků.

Náramky/nápažníky jsou do dnešní doby využívány často jako šperky denní potřeby, které zkrášlují svého majitele. V době halštatské však jejich funkce a také symbolika byla o něco zajímavější. Z těchto důvodů si také myslím, že náramky/nápažníky v době halštatské na Moravě mají mít své čestné místo vedle ostatních artefaktů z této doby, kterým bylo věnováno již mnoho pozornosti, ať už v domácí či zahraniční literatuře. Náramky/nápažníky z doby halštatské byly na Moravě domácími badateli často přehlíženy. Cílem mé práce proto bylo poukázat na jejich významnost a rozmanitost nejen jako šperku, ale také artefaktu s chronologickou či jinou výpovědní hodnotou.

Velmi důležitou součástí mé práce se také stala terminologie, která je často v případě kruhových šperků velmi komplikovaná. V této části jsem tedy u rozměrové diferenciaci došla k určitým hraničním hodnotám v rámci rozdílů mezi náramkem a nápažníkem, ovšem tyto dva šperky od sebe, bez přesného popisu nálezové situace, nelze s jistotou oddělit. Náramky/nápažníky v halštatské době jsou pak šperkem velmi oblíbeným a to jak u žen, tak i u mužů. Ve své práci jsem díky rozborům nálezových kontextů došla k závěru, že náramky/nápažníky neměly pouze estetickou funkci. Je pravděpodobné, že v případě zejména mužského pohlaví často vyjadřovaly jejich postavení, moc a také majetkové poměry. V případě žen, které náramky/nápažníky nosily po více kusech, se pak jejich statut odvíjel právě od počtu kusů a výzdoby náramků/nápažníků, které nosily. Evidují také náramky/nápažníky, které byly nalezeny v dětských hrobech, ovšem ne ve své funkční poloze. V tomto případě se přikláním k variantě, že náramky/nápažníky byly nošeny dětmi většinou staršími až pěti let a byly opět použity jako symboly moci či rodového postavení. Náramky/nápažníky pak byly často v době halštatské použity jako vótum pro tehdejší božstva, což opět souvisí s jejich obřadní funkcí a

stejně jako skutečnost, že některé typy náramků/nápažníků v hrobových celcích nezaznamenávám. Jde např. o typ bronzových litých žebrovaných náramků/nápažníků či bronzových plechových popř. litých melounovitých náramků/nápažníků. Přítomnost polotovarů či zmetků náramků/nápažníků na vymezeném území poukazuje také na jejich výrobu v rámci této oblasti. Nejvýznamnější místem výroby je pak jeskyně Habrůvka – „Býčí skála“. Ve své práci pak eviduji náramky/nápažníky převážně z bronzu, které tvoří celkem 59 % nálezů. Dále pak ze železa, které tvoří 40 % nálezů a pouze 1 % všech nálezů tvoří náramky/nápažníky ze sapropelitu a zlata.

Nedílnou součástí této práce je pak chronologicko-typologická tabulka, která by měla poukazovat na onu již zmíněnou výpovědní hodnotu náramků/nápažníků. Obecně výskyt náramků/nápažníků v halštatské době eviduji od Ha C2–LT A. V konečném důsledku se však projevil problém nespočetného množství různých typologických variant náramků/nápažníků včetně velmi nepřehledného chronologického zařazení ostatními badateli. Ráda bych tak touto cestou poukázala na nutnou revizi většiny pramenů a literatury týkajících se této problematiky. V tabulce lze tedy vidět chronologickou citlivost pouze některých typů náramků/nápažníků. Uznávám za vhodné uvést, že náramky/nápažníky z halštatské doby se považují za artefakty nepřiliš chronologicky citlivé, a proto většina jejich datace je závislá na artefaktech ze stejného nálezového celku, které jsou považovány za chronologicky citlivější předměty. V rámci typologie jsem se také věnovala rozdílností mezi PS a HS. Některé typy náramků/nápažníků tak eviduji pouze na území jedné ze skupin. Pro PS jsou tak svým výskytem typické bronzové drátěné spirálové náramky/nápažníky či lité žebrované náramky/nápažníky.

Pokud jde o nálezové kontexty, náramky/nápažníky nejčastěji eviduji v hrobových celcích např. z pohřebišť Moravičany – „Dílečky“, Slatinky – „Nivky“ či Vojkovice – „Vojkovické nivy“. Mezi další nálezové kontexty pak musím zařadit také několik nálezů z hradišť např. z trati Křenovice – „Hradisko“ nebo Provodov – „Rysov“ a dále několik nálezů ze sídlišť např. z trati Mašovice – „Pšeničné“. Také eviduji nálezy ze dvou žárovišť např. z trati Seloutky – „Na Šťastných“ a také z několika depotů např. z tratí Brusné – „Křídlo“ nebo Podomí – „Zajbot“. Posledním nálezovým velmi důležitým kontextem je jeskyně z trati Habrůvka – „Býčí skála“.

V závěru mé práce se pak věnuji rekonstrukci funkční polohy náramků/nápažníků. V této části se tak snažím poukázat na nemalé rozdílnosti v nošení tohoto šperku u mužů a žen. Na mé rekonstrukci čtenář může vidět, že muž nosil spíše jeden až dva kusy náramků/nápažníků a to na jedné ruce. Většinou se pak jednalo o jeden náramek a jeden nápažník. Ženy náramky/nápažníky nosily po více kusech a to většinou po jednom náramku na každé ruce a

pouze na jedné z nich také nápažník. Výzdoba a rozmanitější typologie je typická zejména pro náramky/nápažníky nošené ženami. Důležité je pak podotknout, že náramky/nápažníky byly u střední až chudé vrstvy obyvatelstva nošeny nejvíce ženami a občas dětmi a objevují se u nich typologicky a výzdobě jednodušší kusy než u elit.

V mé práci stěžejní část zabírá katalog všech nálezů náramků/nápažníků z území Moravy včetně všech dostupných informací o nich. Mnou vytvořený katalog tak obsahuje nálezy z celkem 55 tratí s minimálně jedním nálezem náramku/nápažníku na každé. Celkem eviduji 480 nalezených kusů náramků/nápažníků či jejich zmetků a polotovarů na území Moravy, a to v různých nálezových kontextech např. pohřebiště, žároviště, hradiště, sídliště a jeskyně. Katalog obsahuje celkem 166 položek včetně jedné neznámé lokality.

11. Seznam literatury a pramenů

Baarová, Z. 2004: Upřesnění datování halštatského pohřebiště u Maref. In: Chvojka, O. (ed.), Popelnicová pole a doba halštatská. Příspěvky z VIII. Konference, České Budějovice 22. – 24. 9. 2004. Archeologické výzkumy v jižních Čechách, Supplementum 1. České Budějovice, 19–28.

Baarová, Z. – Mikulková, B. 2004: Halštatské žárové pohřebiště v Drnovicích (okr. Vyškov), Pravěk – nová řada 14, 287–331.

Baarová, Z. 2007: Platěnické pohřebiště s komorovými hroby v Pustiměři. In: Salaš, M. – Šabatová, K. (eds.), Doba popelnicových polí a doba halštatská. Příspěvky z IX. konference, Bučovice 3. – 6. 10. 2006. Brno, 13–33.

Červinka, L. I. 1902: Morava za pravěku. Brno.

Červinka, I. L. 1938: Nálezy z Přerovska. Dobřice. Zapomenutý hrob halštatský, Ročenka městského musea v Přerově II, 78–80.

Čižmář, M. – Geislerová, K. eds. 2006: Výzkumy – Ausgrabungen 1999–2004. Brno.

Čižmářová, J. – Holubová, Z. 2011: Pod nadvládou železa. In: Procházka, R. (ed.), Dějiny Brna 1. Od pravěku k ranému středověku. Brno, 319–399..

Čižmář, M. – Čižmářová, J. 2014: Pozdně halštatský nález z Pavlovic (okr. Vyškov) a několik dalších halštatských depotů z Moravy. In: Čižmářová, J. – Venclová, N. – Březinová, G. (eds.), Moravské křižovatky. Střední Podunají mezi pravěkem a historií. Brno, 35–56.

Demek, J. a kol. 1987: Zeměpisný lexikon ČSR. Praha.

Dobeš, K. 1934: Rukopisná zpráva o výzkumu pohřebiště v Seloutkách na Šťastných. Archiv nálezových zpráv Vlastivědného muzea v Olomouci.

Dobisíková, M. a kol. 2010: Halštatské pohřebiště ze Slavkova u Brna (okr. Vyškov). In: Furmánek, V. – Miroššayová, E. (eds.), Popelnicové polia a doba halštatská. Nitra, 57–99.

Dohnal, V. 1961: Věteřov, okr. Hodonín, Pravěk východní Moravy II, 156–157.

Dohnal, V. 1977: Kultura lužických popelnicových polí na východní Moravě. Fontes Archaeologiae Moravicae X. Brno.

- Drechsler, A. 2010: Starší doba železná – halštatská. In: Drechsler, A. et al., Archeologie Přerovska. Přerov, 71–75.*
- Dušek, M. – Dušek, S. 1984: Smolenice – Molpír. Befestigter Fürstensitz der Hallstattzeit I/1. Materialia Archaeologica Slovaca VI. Nitra.*
- Goláňová, P. 2018: The Early La Tène Period in Moravia. Studien zur Archäologie Europas 32. Bonn.*
- Golec, M. 2005: Horákovská kultura. Nепublikovaný rkp. ÚAM FF MU Brno.*
- Golec, M. 2015: Prehistorie a historie jeskyně Býčí skála a blízkého okolí od neolitu po současnost. In: Oliva, M. – Golec, M. – Kratochvíl, R. – Kostrhun, P., Jeskyně Býčí skála ve svých dějích a pradějích. Studies in Anthropology, Palaeoethnology Palaeontology and Quaternary Geology, Vol. 39, N. S. 31, 2015. Brno, 115–153.*
- Golec, M. 2017: The Phenomenon of the Býčí Skála Cave. Landscape, Cave and Mankind. Archaeologica Olomucensia I. Olomouc.*
- Golec, M. 2019: Fenomén Býčí skála, krajina, jeskyně a člověk. Praha.*
- Golec, M. – Fojtík, P. – Rybářová, K. 2018: Halštatský depot z Podomí – Zajbotu, okr. Vyškov, Pravěk – nová řada 26, 39–54.*
- Golec, M. – Fojtík, P. 2020: Centrum platěnické skupiny východohalštatské kultury na Moravě. Archaeologica Olomucensia V. Olomouc.*
- Golec, M. – Kos, P. 2020: The Hallstatt hoard of Roštín – „Vlčák“, Kroměříž District (CZ). In: Čižmář, I. – Čižmářová, H. Humpolová, A. (eds.), Jantarová stezka v proměnách času. Brno, 71–87.*
- Gottwald, A. 1928: Žárové hroby u Seloutek, Ročenka Národopisného a průmyslového muzea Prostějova a Hané V, 7–20.*
- Gottwald, A. 1939: Doplnky k prehistorickým nálezům na Prostějovsku, Časopis Vlasteneckého spolku musejního v Olomouci LII, 1–10.*
- Hlava, M. 2002: Nové halštatské nálezy z hradiska u Křenovic (okr. Přerov), Pravěk – nová řada 12, 121–132.*

Hrala, J. – Plesl, E. 1989: Nálezky jantaru v kulturách mladší doby bronzové a časne železné v Čechách – The finds of amber in the young bronze and early iron ages in Bohemia. Problemy kultury lužyckej na Pomorzu. Słupsk, 209–226.

Chytráček, M. et. al. 2017: Jantar starší doby železné a průběh jantarové stezky ve střední Evropě, Památky archeologické CVIII, 209–210.

Jarušková, Z. – Štrof, A. (eds.) a kol. 2014: Pravěk Boskovicka. Vlastivěda Boskovicka 3. Boskovice.

Kalábek, M. 2020: Bělkovice-Lašťany 2020. Obec Bělkovice-Lašťany – NAKI II – Moravské křižovatky. Nepublikovaná nálezová zpráva archeologického výzkumu ACO v Olomouci č.j. 25/19 uložená v archívu nálezových zpráv v ACO.

Knies, J. 1929: Pravěké nálezky ve Štramberku. Štramberk.

Konečná, M. 2005: Platěnické pohřebiště „na Šťastných“ u Seloutek. Nepublikovaný rkp. bakalářské diplomové práce ÚAM FF MU Brno.

Kos, P. – Přichystal, M. 2013: Doba halštatská. In: Geislerová, K. – Parma, D. (eds.), Výzkumy – Ausgrabungen. Brno, 74–94.

Kos, P. 2014a: Hroby horákovské kultury v mikroregionu říčky Šatavy. (S antropologickými a osteologickými posudky M. Dobisíkové, J. Kaly a M. Roblíčkové). Lokality: Ořechov, Syrovice, Sobotovice, Bratčice, Hrušovany u Brna, Vojkovice a Rajhrad (okr. Brno-venkov). Nepublikovaný rkp. ÚAPP Brno.

Kos, P. 2014b: Pět nových hrobů horákovské kultury na jižní Moravě (S osteologickým a antropologickým posudkem G. Dreslerové, J. Kaly a Z. Tvrdeho), Studia archaeologica Brunensia 19, 27–43.

Kos, P. 2015: Halštatská nekropole Modřice 2. Hroby z tratí „Sádky“ a „Rybníky“. Nepublikovaný rkp. ÚAPP Brno.

Kos, P. 2016: Pohřebiště ze Slavkova a jeho přínos k poznání vývoje halštatské kultury ve středním Politaví (k možnosti zpřesnění datace hrobů ždánické skupiny horákovské kultury, Zborník Slovenského národného múzea CX – Archeológia 26, 73–101.

Kromer, K. 1959: Das Gräberfeld von Hallstatt. Firenze.

- Křížová, A. 2005: Ozdoba, okrasa, šperk (Několik poznámek k terminologii a k obsahu pojmů), *Folia Ethnographica* 39, 17–26
- Makarová, E. 2017: Halštatská fáza pohřebiska v Moravičanech. Nepublikovaný rkp. dizertační práce ÚAM FF MU Brno.
- Mackerle, J. 1948: Pravěk Malé Hané. Jevíčko.
- Martínek, J. 2019: Jantarová stezka. Výstavní katalog. Brno.
- Michálek, J. 2017: Mohylová pohřebiště doby halštatské (HA C–D) a časně laténské (LT A) v Jižních Čechách. Die Hügelgraber der Hallstatt- (Ha C–D) und Frühen Latènezeit (LT A) in Südböhmen. Praha.
- Mikulková, B. 2010: Orlovice (okr. Vyškov), Přehled výzkumů 51, 373–374.
- Mírová, Z. 2017: Koně v době halštatské na Moravě. Nepublikovaný rkp. bakalářská práce KHI FF UP Olomouc.
- Mírová, Z. 2019: Kůň v době bronzové, halštatské a laténské na Moravě. Nepublikovaný rkp. magisterské diplomové práce KHI FF UP Olomouc.
- Mírová, Z. – Golec, M. 2018: Hallstatt Magnate Graves from Brno – Holásky 1 and 2 in Central European Context. Olomouc.
- Mrázek, J. 1996: Drahé kameny v pravěku Moravy a Slezska. Brno.
- Nekvasil, J. 1982: Pohřebiště lužické kultury v Moravičanech (textová a obrazová část). *Fontes Archaeologiae Moravicae* XIV/1–2. Brno.
- Nekvasil, J. 1991: Význam hrobu horákovské kultury z Budkovic, okr. Brno-venkov, Pravěk – nová řada 1, 66–89.
- Nekvasil, J. 1993: Býčí skála. In: Podborský, V. a kol.: Pravěké dějiny Moravy. Brno, 359–367.
- Novák, M. 2017: Moravský „Molpír“?, Halštatské nálezy z opevněného výšinného sídliště Provodov-Ludkovice „Rysov“ (okr. Zlín), Pravěk – nová řada 25, 185–228.
- Novák, M. 2020: K chronologii moravských výšinných lokalit starší doby železné. In: Mitáš, V. – Ožd'áni, O. (eds.), Doba popelnicových poli a doba halštatská. Zborník příspěvků z XV.

medzinárodnej konferencie Doba popelnicových polí a doba halštatská, Smolenice 15. – 19. október 2018. *Archaeologica Slovaca Monographiae*, Tomus XXV. Nitra, 147–162.

Parzinger, H. – Nekvasil, J. – Barth, F. E. 1995: Die Býčí skála-Höhle. Ein hallstattzeitlicher Höhlenopferplatz in Mähren. Römisch-germanische Forschungen 54. Mainz am Rhein.

Pleiner, R. 1958: Základy slovanského železářského hutnictví v českých zemích, Vývoj přímé výroby železa z rud od doby halštatské do 12. století. Monumenta archaeologica VI. Praha.

Podborský, V. 1963: K problematice moravského halštatů – II (Halštatská malovaná keramika), Sborník prací Filozofické fakulty brněnské univerzity, řada E archeologicko-klasická 8, 16–50.

Podborský, V. 1965: Die Hallstattsiedlung in Těšetice. Fontes Archaeologici Pragenses 9. Praha.

Podborský, V. 1970: Jihomoravská halštatská sídliště – I, Sborník prací Filozofické fakulty brněnské univerzity, řada E archeologicko-klasická 15, 9–98.

Podborský, V. 1972: Jihomoravská halštatská sídliště – II, Sborník prací Filozofické fakulty brněnské univerzity, řada E archeologicko-klasická 17, 5–54.

Podborský, V. – Vildomec, V. 1972: Pravěk Znojemska. Brno.

Podborský, V. 1974: Die Stellung der südmährischen Horákov-Kultur im Rahmen des danubischen Hallstatt. In: Chropovský, B. (Hrsg.), Symposium zu Problemen der jüngeren Hallstattzeit in Mitteleuropa, 25. – 29. September 1970, Smolenice. Bratislava, 371–426.

Přichystal, M. 2003: Pohřebiště kultury lužických popelnicových polí na „Nivkách“ u Slatinek. Nepublikovaný rkp. Magisterské diplomové práce ÚAM FF MU Brno.

Přichystal, M. 2007: Zpracování jantaru na sídlišti z halštatského období kultury lužických popelnicových polí v Kralicích na Hané (okr. Prostějov). In: Salaš, M. – Šabatová, K. (eds.), Doba popelnicových polí a doba halštatská. Příspěvky z IX. konference, Bučovice 3. – 6. 10. 2006. Brno, 209–231.

Říhovský, J. 1993: Die Fibeln in Mähren. Prähistorische Bronzefunde XIV/9. Stuttgart.

Salaš, M. 2005: Bronzové depoty střední až pozdní doby bronzové na Moravě a ve Slezsku 1–2. Brno.

- Schránil, J. 1928: Vorgeschichte Böhmens und Mährens. Berlin – Leipzig.*
- Siepen, M. 2005: Der hallstattzeitliche Arm- und Beinschmuck in Österreich. Prähistorische Bronzefunde X/6. Stuttgart.*
- Skutil, J. 1972: Wanklova Býčiskalská nálezová zpráva z roku 1872 v přepise Josefa Skutila z roku 1933, Vlastivědná ročenka Okresního archivu Blansko 1972, 98–104.*
- Stegmann-Rajtár, S. 1992a: Grabfunde der Älteren Hallstattzeit aus Südmähren. Košice.*
- Stuchlík, S. – Klanica, Z. – Měřínský, Z. 1997: Pravěk a středověk Ždánicka. Brno.*
- Stuchlík, S. 2004: Halštatské pohřebiště v Mohelnici u Zábřeha. In: Chvojka, O. (ed.), Popelnicová pole a doba halštatská. Příspěvky z VIII. Konference, České Budějovice 22. – 24. 9. 2004. Archeologické výzkumy v jižních Čechách, Supplementum 1. České Budějovice, 523–534*
- Šedo, O. 1988: Záchranné akce a průzkumy v severní části okresu Vyškov, Přehled výzkumů 1988, 75–76.*
- Šlancarová, V. 2018: Středověký šperk. Archeologické nálezy z jižní Moravy. Brno.*
- Šmíd, M. 2005: Prostějov (k. ú. Čechůvky, okr. Prostějov), Přehled výzkumů 46, 249, 264.*
- Tichá Bambasová, S. 2019: Sídlní strategie v krajině křenovické sídelní aglomerace. Křenovice – „Hradisko“ a jeho zázemí v době halštatské. Nepublikovaný rkp. magisterské práce KHI UP Olomouc.*
- Vitula, P. 1995: Nejnovější objevy z halštatského období na jižní Moravě. In: Podborský, V. (ed.), Sborník příspěvků proslovených na I. obnoveném sjezdu Moravského archeologického klubu v Moravských Budějovicích 16. – 17. srpna 1995. Brno, 55–62.*
- Zelina, R. 2013: Kovářství, řemeslo procházející staletími, srovnání a experiment. Nepublikovaný rkp. bakalářské diplomové práce ÚAM FF MU Brno.*
- Zeman, T. – Golec, M. – Halama, J. 2020: Doklady pobytů v jeskyních Moravského krasu a jejich okolí v době laténské, římské a stěhování národů. In: Čižmář, I. – Čižmářová, H. Humpolová, A. (eds.), Jantarová stezka v proměnách času. Brno, 423–463.*

Zkratky:

HS – horákovská skupina východohalštatské kultury

PS – Platěnická skupina východohalštatské kultury

K – Katalogizační číslo

Výška – v.

Délka – d.

Šířka – š.

Průměr – Ø

Inventární číslo – Inv. č.

Moravské zemské muzeum Brno – MZM

Naturhistorisches Museum Wien – NHM

Muzeum Vyškovska – MV

Vlastivědné muzeum Olomouc – MO

Muzeum Prostějovska v Prostějově – MP

Městské muzeum Kojetín – MMK

Archeologické centrum Olomouc – ACO

Muzeum Komenského v Přerově – MKP

Muzeum v Ivančicích – MI

Regionální muzeum v Mikulově – RMM

Muzeum Vysočiny Třebíč – MVT

Městské muzeum Moravský Krumlov – MMMK

Muzeum Boskovštejn – MB

Jihomoravské muzeum ve Znojmě – JMZ

Muzeum Uherské Hradiště – MUH

Muzeum jihovýchodní Moravy ve Zlíně – MJMZ

Vlastivědné muzeum Kyjov – VMK

Muzeum Mohelnice – MM

12. Grafické přílohy



Foto. 1. Železný tyčinkovitý náramek/nápažník s kuličkovitými konci z velmožského hrobu z trati Seloutky H1/2019 – „Na Šťastných“ (foto: I. Salayová).



Foto. 2. Železný tyčinkovitý náramek/nápažník s překrývajícími se kuličkovitými konci z velmožského hrobu z trati Seloutky H1/2019 – „Na Šťastných“ (foto: I. Salayová).



Foto. 3. Bronzový tyčinkovitý náramek/nápažník s pečetítkovými konci a rytou výzdobou (nepravá granulace, c-kolky) využit jako opasková ozdoba z velmožského hrobu z trati Vojkovice H111 – „Vojkovické nivy“ (podle: *Kos 2014*, obr. 166).



Foto. 4. Bronzový drátěný náramek s výrazně překrývajícími se konci kuželovitými/kuličkovitými konci z velmožského hrobu z trati Vojkovice H111 – „Vojkovické nivy“ (podle: *Kos 2014*, obr. 167).



Foto. 5. Bronzový tyčinkovitý nápažník s pečítčkovými konci a rytou výzdobou z velmožského hrobu z trati Vojkovice H111 – „Vojkovické nivy“ (podle: *Kos 2014*, obr. 168).



Foto. 6. Bronzové plechové melounovité náramky/nápažníky z depotu z tratě Prosenice (podle: *Drechsler 2010*, obr. na str. 74).

Katalog

Seznam tratí s nálezy náramků/nápažníků a jejich polotovarů/zmetků:

Bánov – (K 1:1–2)	Modrá obj. 5/2009 – (K 33:1)
Bělkovice-Lašťany 1 – (K 2:1–2)	Modřice H2891 – (K 34:1)
Bělkovice-Lašťany 2 – (K 3:1–15)	Modřice H2899 – (K 35:1–3)
Brno-Holásky H1 – (K 4:1)	Modřice H3807 – (K 36:1)
Brno-Zábrdovice H214/19 – (K 5:1)	Modřice H 3818a – (K 37:1)
Brno-Zábrdovice H123 – (K 6:1)	Modřice H805 – (K 38:1)
Brno-Židenice H2 – (K 7:1)	Modřice H809 – (K 39:1–2)
Brusné – (K 8:1–9)	Modřice H811 – (K 40:1)
Břeclav – (K 9:1)	Modřice H827 – (K 41:1–2)
Bučovice-Marefy H16 – (K 10:1)	Modřice H1802 – (K 42:1–6)
Diváky – (K 11:1)	Modřice H1803 – (K 43:1)
Dobrčice – (K 12:1–2)	Modřice H1862 – (K 44:1)
Dobšice – (K 13:1)	Modřice H1863 – (K 45:1)
Dolní Věstonice H5 – (K 14:1)	Modřice H1865 – (K 46:1–5)
Drahanovice H2/2014 – (K 15:1–2)	Mohelnice H4 – (K 47:1)
Drnovice H6/96 – (K 16:1–8)	Mohelno H2/1925 – (K 48:1–3)
Drnovice H9/96 – (K 17:1–2)	Mokrá-Horákov – (K 49:1)
Dukovany – (K 18:1–2)	Moravičany H4 – (K 50:1–2)
Habrůvka – (K 19:1–148)	Moravičany H31 – (K 51:1)
Hustopeče H1 – (K 20:1)	Moravičany H35 – (K 52:1)
Hvězdlice – (K 21:1–5)	Moravičany H36 – (K 53:1–2)
Ivančice-Budkovice – (K 22:1–3)	Moravičany H47 – (K 54:1)
Jaroměřice nad Rokytnou – (K 23:1–2)	Moravičany H65 – (K 55:1)
Jevíčko III, A/39 – (K 24:1)	Moravičany H66 – (K 56:1–2)
Jířkovice H1 – (K 25:1)	Moravičany H68 – (K 57:1)
Křenovice 1 – (K 26:1–5)	Moravičany H72 – (K 58:1)
Křenovice 2 – (K 27:1)	Moravičany H103 – (K 59:1)
Loučka – (K 28:1–4)	Moravičany H109 – (K 60:1)
Mašovice – (K 29:1–2)	Moravičany H220 – (K 61:1)
Mikulov H3 – (K 30:1–2)	Moravičany H269 – (K 62:1–2)
Miroslav – (K 31:1–2)	Moravičany H270 – (K 63:1)
Modrá obj. 1/1997 – (K 32:1)	Moravičany H282 – (K 64:1)

Moravičany H299 – (K 65: 1–2)
Moravičany H533 – (K 66:1)
Moravičany H537 – (K 67:1)
Moravičany H900 – (K 68:1)
Moravičany H902 – (K 69:1)
Moravičany H903 – (K 70:1)
Moravičany H966 – (K 71:1)
Moravičany H973 – (K 72:1–2)
Moravičany H980 – (K 73:1)
Moravičany H981 – (K 74:1)
Moravičany H989 – (K 75:1–3)
Moravičany H991 – (K 76:1)
Moravičany H1007 – (K 77:1)
Moravičany H1022 – (K 78:1)
Moravičany H1063 – (K 79:1)
Moravičany H1067 – (K 80:1–2)
Moravičany H1071 – (K 81:1)
Moravičany H1082 – (K 82:1)
Moravičany H1086 – (K 83:1)
Moravičany H1089 – (K 84:1)
Moravičany H1099 – (K 85:1)
Moravičany H1102 – (K 86:1–2)
Moravičany H1103 – (K 87:1)
Moravičany H1107 – (K 88:1)
Moravičany H1109 – (K 89:1–2)
Moravičany H1117 – (K 90:1)
Moravičany H1119 – (K 91:1–2)
Moravičany H1122 – (K 92:1)
Moravičany H1128 – (K 93:1)
Moravičany H1134 – (K 94:1)
Moravičany H1145 – (K 95:1)
Moravičany H1154 – (K 96: 1–2)
Moravičany H1164 – (K 97:1)
Moravičany H1181 – (K 98:1)
Moravičany H1182 – (K 99:1)
Moravičany – (K 100:1)
Orlovice – (K 101:1–2)
Oslavany – (K 102:1)
Ostrožská Lhota – (K 103:1)
Petrovice – (K 104:1)
Podolí – (K 105:1)
Podomí – (K 106:1–2)
Prosenice – (K 107:1–4)
Prostějov-Čechůvky – (K 108:1–5)
Provodov 1 – (K 109:1–8)
Provodov 2 – (K 110:1)
Provodov 3 – (K 111:1)
Přerov – (K 112:1)
Pustiměř H2/84 – (K 113:1–3)
Pustiměř H4/84 – (K 114:1–2)
Pustiměř H1/85 – (K 115:1–2)
Seloutky H2/1926 – (K 116:1–2)
Seloutky H5/1926 – (K 117:1)
Seloutky H7/1926 – (K 118:1)
Seloutky H15/1926 – (K 119:1–2)
Seloutky žároviště – (K 120:1–2)
Seloutky H24/1934 – (K 121:1)
Seloutky H26/1934 – (K 122:1–8)
Seloutky H1/2012 – (K 123:1–2)
Seloutky H4b/2012 – (K 124:1)
Seloutky H4c/2012 – (K 125:1–2)
Seloutky H4d/2012 – (K 126:1–2)
Seloutky H8/2012 – (K 127:1–2)
Seloutky H1/2017 – (K 128:1–2)
Seloutky H2/2017 – (K 129:1–2)
Seloutky H3/2017 – (K 130:1–2)
Seloutky H1/2019 – (K 131:1–2)
Slatinky HH – (K 132:1–6)

Slatinky PH3 – (K 133:1–2)
Slatinky PH4 – (K 134:1–4)
Slatinky PH22 – (K 135:1–2)
Slatinky PH23 – (K 136:1)
Slatinky PH52 – (K 137:1)
Slatinky PH67 – (K 138:1–2)
Slatinky PH88 – (K 139:1)
Slatinky PH96 – (K 140:1)
Slatinky PH105 – (K 141:1–4)
Slatinky PH114 – (K 142:1)
Slatinky PH116 – (K 143:1)
Slatinky PH122 – (K 144:1)
Slatinky PH125 – (K 145:1–2)
Slatinky PH130 – (K 146:1)
Slatinky PH155 – (K 147:1)
Slatinky PH165 – (K 148:1)
Slatinky PH172 – (K 149:1–2)
Slatinky PH192 – (K 150:1)
Slatinky – (K 151:1–23)
Slavkov u Brna H4 – (K 152:1)
Slavkov u Brna H6 – (K 153:1)
Slavkov pod Hostýnem – (K 154:1–3)
Suchohrdly – (K 155:1)
Šarovy – (K 156:1–6)
Těšetice-Kyjovice – (K 157:1)
Trstěnice H2 – (K 158:1)
Vedrovice H2 – (K 159:1–3)
Věteřov H7 – (K 160:1–3)
Vojkovice H7 – (K 161:1–2)
Vojkovice H22 – (K 162:1–2)
Vojkovice H109 – (K 163:1)
Vojkovice H111 – (K 164:1–3)
Vojkovice H117 – (K 165:1–3)
Neznámá lokalita – (K 166:1)

1. Bánov – „Skalky“ (okr. Uherské Hradiště)

Datace: Ha D1b.

Kulturní kontext: Platěnická skupina.

Nálezový kontext: Halštatský šperkový depot.

Popis situace: Halštatský depot s ženskými šperky.

Nálezy náramků/nápažníků a jejich polotovarů/zmetků:

1. *Bronzový litý uzavřený žebrovaný (tvaru D) náramek/nápažník (varianta Býčí skála).* Rozměry: vnější \varnothing cca 72 mm, vnitřní \varnothing cca 60 mm, \varnothing průřezu –. Inv. č. –. (nepublikováno).
2. *Bronzový litý uzavřený žebrovaný (žebra výrazně zúžená, tvaru D) náramek/nápažník (varianta Býčí skála).* Rozměry: vnější \varnothing cca 82 mm, vnitřní \varnothing cca 62 mm, \varnothing průřezu –. Inv. č. –. (nepublikováno).

Ostatní nálezy: cca 1500–2000 jantarových korálků, skleněné korálky, železné opaskové kruhy, bronzová jehlice, bronzové spony, bronzové záušnice/vlasový šperk, železná sekera, ad.

Literatura: Golec – Fojtík 2020.

Uložení: MUH.

2. Bělkovice-Lašťany 1 – „ – “ (okr. Olomouc)

Datace: Ha D1–D2.

Kulturní kontext: Platěnická skupina/pozdní doba halštatská.

Nálezový kontext: Halštatský šperkový depot.

Popis situace: Halštatský železný šperkový depot se dvěma bronzovými náramky/nápažníky.

Nálezy náramků/nápažníků a jejich polotovarů/zmetků:

1. *Bronzový litý uzavřený žebrovaný (žebro profilované, tvaru D) náramek/nápažník (varianta Býčí skála).* Rozměry: vnější \varnothing cca 86 mm, vnitřní \varnothing cca 72 mm, v: cca 11 mm (náramek/nápažník). Inv. č. ACO. (Martínek 2019, obr. na str. 145).
2. *Bronzový litý uzavřený žebrovaný (žebro profilované, tvaru D) náramek/nápažník (varianta Býčí skála).* Rozměry: vnější \varnothing cca 86 mm, vnitřní \varnothing cca 71 mm, v: cca 10 mm (náramek/nápažník). Inv. č. ACO. (Martínek 2019, obr. na str. 145).

Ostatní nálezy: –.

Literatura: Martínek 2019, 145.

Uložení: ACO.

3. Bělkovice-Lašťany 2 – „–“ (okr. Olomouc)

Datace: Ha D1–D2.

Kulturní kontext: Platěnická skupina/pozdní doba halštatská.

Nálezový kontext: Halštatský šperkový depot.

Popis situace: Halštatský železný šperkový depot čítající 15 železných náramků/nápažníků. Byly původně pokládány nálezcem za „lesní“ odpad, ale po bližším ohledání se nález podařilo správně identifikovat jako náramky/nápažníky. Depot byl vykopán z vrstvy „svahoviny“ v hloubce 0,25 m pod povrchem. Obsahoval soubor 15 ks železných náramků/nápažníků seskládaných na sobě. Dle nálezce ležely na sobě tak, že větší byly na povrchu sloupce (blíže povrchu). Náramky/nápažníky jsou zkorodované, od sebe byly odděleny až při konzervaci (Kalábek 2020, 5).

Nálezy náramků/nápažníků a jejich polotovarů/zmetků:

- 1. Železný otevřený tyčinkovitý náramek/nápažník s pečetítkovými konci kruhového průřezu s rytou výzdobou (svislé linie na koncích). Rozměry: vnější \varnothing cca 86 mm, vnitřní \varnothing cca 64 mm, \varnothing průřezu cca 11 mm, \varnothing pečetítek cca 12 mm. Inv. č. ACO 25/2019-102-1. (Kalábek 2020, tab. 2:1).*
- 2. Železný otevřený tyčinkovitý náramek/nápažník s pečetítkovými konci hranolovitého průřezu. Rozměry: vnější \varnothing cca 82 mm, vnitřní \varnothing cca 66 mm, rozměr průřezu cca 7–8 mm, \varnothing pečetítek cca 10 mm. Inv. č. ACO 25/2019-102-2. (Kalábek 2020, tab. 2:1).*
- 3. Železný otevřený tyčinkovitý náramek/nápažník s pečetítkovými konci hranolovitého průřezu a s rytou výzdobou (svislé linie na koncích). Rozměry: vnější \varnothing cca 79 mm, vnitřní \varnothing cca 61 mm, rozměr průřezu cca 9 mm, \varnothing pečetítek cca 10 mm. Inv. č. ACO 25/2019-102-3. (Kalábek 2020, tab. 2:1).*
- 4. Železný otevřený tyčinkovitý náramek/nápažník pečetítkovými konci hranolovitého průřezu a s rytou výzdobou (svislé linie na koncích). Rozměry: vnější \varnothing cca 78 mm, vnitřní \varnothing cca 64 mm, rozměr průřezu cca 7 mm, \varnothing pečetítek cca 11 mm. Inv. č. ACO 25/2019-102-4. (Kalábek 2020, tab. 2:1).*

5. *Železný otevřený tyčinkovitý náramek/nápažník s pečetítkovými konci hranolovitého průřezu a s rytou výzdobou (svislé linie na koncích). Rozměry: vnější \varnothing cca 73 mm, vnitřní \varnothing cca 57 mm, rozměr průřezu cca 8 mm, \varnothing pečetítek cca 10 mm. Inv. č. ACO 25/2019-102-5. (Kalábek 2020, tab. 2:1).*
6. *Železný otevřený tyčinkovitý náramek/nápažník s pečetítkovými konci hranolovitého průřezu a s rytou výzdobou (svislé linie na koncích). Rozměry: vnější \varnothing cca 78 mm, vnitřní \varnothing cca 64 mm, rozměr průřezu cca 7 mm, \varnothing pečetítek cca 8 mm. Inv. č. ACO 25/2019-102-6. (Kalábek 2020, tab. 2:1).*
7. *Železný uzavřený tyčinkovitý náramek/nápažník kruhového průřezu. Rozměry: vnější \varnothing cca 69 mm, vnitřní \varnothing cca 57 mm, \varnothing průřezu cca 6 mm. Inv. č. ACO 25/2019-102-7. (Kalábek 2020, tab. 2:1).*
8. *Železný uzavřený tyčinkovitý náramek/nápažník kruhového průřezu. Rozměry: vnější \varnothing cca 74 mm, vnitřní \varnothing cca 60 mm, \varnothing průřezu cca 7 mm. Inv. č. ACO 25/2019-102-8. (Kalábek 2020, tab. 2:1).*
9. *Železný otevřený tyčinkovitý náramek/nápažník s pečetítkovými konci hranolovitého průřezu. Rozměry: vnější \varnothing cca 80 mm, vnitřní \varnothing cca 62 mm, rozměr průřezu cca 9 mm, \varnothing pečetítek cca 11 mm. Inv. č. ACO 25/2019-102-9. (Kalábek 2020, tab. 2:1).*
10. *Železný uzavřený tyčinkovitý náramek/nápažník kruhového průřezu. Rozměry: vnější \varnothing cca 68 mm, vnitřní \varnothing cca 56 mm, \varnothing průřezu cca 6 mm. Inv. č. ACO 25/2019-102-10. (Kalábek 2020, tab. 2:1).*
11. *Železný uzavřený tyčinkovitý náramek/nápažník kruhového průřezu (plný kruh). Rozměry: vnější \varnothing cca 78 mm, vnitřní \varnothing cca 62 mm, \varnothing průřezu cca 8 mm. Inv. č. ACO 25/2019-102-11. (Kalábek 2020, tab. 2:1).*
12. *Železný uzavřený tyčinkovitý náramek/nápažník kruhového průřezu. Rozměry: vnější \varnothing cca 75 mm, vnitřní \varnothing cca 63 mm, \varnothing průřezu cca 6 mm. Inv. č. ACO 25/2019-102-12. (Kalábek 2020, tab. 2:1).*
13. *Železný otevřený tyčinkovitý náramek/nápažník se zúženými pečetítkovými konci hranolovitého průřezu. Rozměry: vnější \varnothing cca 73 mm, vnitřní \varnothing cca 59 mm, rozměr průřezu cca 7 mm, \varnothing pečetítek cca 6 mm. Inv. č. ACO 25/2019-102-13. (Kalábek 2020, tab. 2:1).*
14. *Železný otevřený tyčinkovitý náramek/nápažník s pečetítkovými konci kruhového průřezu. Rozměry: vnější \varnothing cca 73 mm, vnitřní \varnothing cca 55 mm, \varnothing průřezu cca 9 mm, \varnothing pečetítek cca 10 mm. Inv. č. ACO 25/2019-102-14. (Kalábek 2020, tab. 2:1).*

15. *Železný otevřený tyčinkovitý náramek/nápažník se zúženými pečetítkovými konci hranolovitého průřezu. Rozměry: vnější ø cca 76 mm, vnitřní ø cca 62 mm, rozměr průřezu cca 5–7 mm, ø pečetítek cca 7 mm. Inv. č. ACO 25/2019-102-15. (Kalábek 2020, tab. 2:1).*

Ostatní nálezy: –.

Literatura: Kalábek 2020, 3–5.

Uložení: ACO.

4. Brno-Holásky H1 – „U Tuřan“ (okr. Brno-město)

Datace: Ha C2.

Kulturní kontext: Horákovská skupina.

Nálezový kontext: Halštatský pohřební areál.

Popis situace: Halštatská velmožská mohyla. Čtvercový půdorys komory s výdřevou, uvnitř kostrový pohřeb muže (muž I) s hlavou směrem k J a sekundární kostrový pohřeb ženy (žena I). Oba zemřelí leželi v natažené poloze na zádech.

Nálezy náramků/nápažníků a jejich polotovarů/zmetků:

1. *Bronzový náramek/nápažník (ztracen). Rozměry: vnější ø –, vnitřní ø –, ø průřezu –. Inv. č. –. (Mírová – Golec 2018, 18).*

Ostatní nálezy: (muž I) železné předměty (meč, nůž, roubík, udidlo (2 ks), kopí), (muž I) bronzové předměty (mísa (2 ks), průvlečka (3 ks), koule, jehlice s jantarovou hlavičkou, knoflíky), keramické nádoby různých tvarů (muž I), (muž I) jantarové předměty (korálky (4ks), kroužek), bronzové a zlaté záušnice/náušnice (žena II), antropologický materiál (muž I, žena II).

Literatura: Mírová – Golec 2018, 18.

Uložení: ztracen.

5. Brno-Zábrdovice H214/19, pohřeb I – „ul. Příkop“ (okr. Brno-město)

Datace: Ha D1.

Kulturní kontext: Horákovská skupina.

Nálezový kontext: Halštatské pohřebiště.

Popis situace: Ve velmožském hrobu pohřby tří osob. Dvě ženy pohřbeny kostrově (pohřeb I a II), přídatný žárový pohřeb muže (muž III) vedle pravého boku pohřbu ženy-velmožky I (podle antropologického posudku se jednalo nejspíše u pohřbů I a II o dceru (I) a matku (II). Bronzový náramek/nápažník nalezen na těle ženy, přesněji na levém předloktí (žena I).

Nálezy náramků/nápažníků a jejich polotovarů/zmetků:

1. *Bronzový otevřený tyčinkovitý náramek s pečetítkovými konci?* (jeden konec odlomen, výzdoba zničena korozí?) *kruhového průřezu a rytou výzdobou.* Rozměry: vnější \varnothing cca 68 mm, vnitřní cca 58 mm –, \varnothing průřezu cca 5 mm, \varnothing pečetítek cca 7 mm. Inv. č. –. (Čižmářová – Holubová 2011, 319–361).

Ostatní nálezy: skládaný opasek z bronzových dílů (žena I), náhrdelníky z jantarových korálek a skleněných korálek (29ks a 10 ks) (ženy I a menší žena/dívka II), antropologický materiál (žena/dívka I, žena II, muž III), skleněné kroužky (52 ks, nejsou přesně zařazeny ani k jednomu z pohřbů), železné harfovitě spony (2 ks, žena I), bronzové houpačkovité nánožníky (2 ks, žena I).

Literatura: Vitula 1995, 57–58; Mrázek 1996, 80–81; Čižmářová – Holubová 2011, 319–361; Chytráček et al. 2017, 206; Golec – Fojtík 2020.

Uložení: MZM.

6. Brno-Zábrdovice H123 – „ul. Příkop“ (okr. Brno-město)

Datace: Ha D1–D2.

Kulturní kontext: Horákovská skupina/pozdní doba halštatská.

Nálezový kontext: Halštatské pohřebiště.

Popis situace: Popelnicový žárový pohřeb.

Nálezy náramků/nápažníků a jejich polotovarů/zmetků:

1. *Železný otevřený tyčinkovitý náramek/nápažník s výrazně překrývajícími se rovnými/prostými konci a plankonvexním průřezem* (zdeformovaný, značně zničen korozí). Rozměry: vnější \varnothing cca 52 mm, vnitřní \varnothing cca 40 mm, rozměr průřezu cca 6 mm. Inv. č. –. (Čižmářová – Holubová 2011, obr. 125:7).

Ostatní nálezy: keramická nádoba, antropologický materiál (dítě, infans II).

Literatura: Mrázek 1996, 80–81; Čižmářová – Holubová 2011, 319–361.

Uložení: MZM.

7. Brno-Židenice H2 – „kasárna“ (okr. Brno-město)

Datace: Ha D1.

Kulturní kontext: Horákovská skupina.

Nálezový kontext: Halštatské birituální pohřebiště.

Popis situace: Nález učiněn již v roce 1925. Bohatý žárový velmožský hrob muže bojovníka.

Nálezy náramků/nápažníků a jejich polotovarů/zmetků:

1. *Bronzový otevřený tyčinkovitý náramek/nápažník s pečetítkovými konci plankonvexního průřezu (pouze fragment) a rytou výzdobou (svislé linie střídány mezerami). Rozměry: vnější ø cca 73 mm, vnitřní ø cca 61 mm, rozměr průřezu cca 6 mm, ø pečetítek cca 8 mm. Inv. č. –. (Podborský 1963, obr. 4; Stegmann-Rajtár 1992, Taf. 15:15; Čižmářová – Holubová 2011, obr. 117).*

Ostatní nálezy: hrot kopí, keramika (8 ks), nůž, bronzová jehlice, dvě železné jehlice, železná harfovité spona, železné kopí.

Literatura: Podborský 1963, 25–42; Stegmann-Rajtár 1992, 14; Čižmářová – Holubová 2011, 319–361.

Uložení: MZM.

8. Brusné – „Křídlo“ (okr. Kroměříž)

Datace: Ha D1–D2.

Kulturní kontext: Platěnická skupina/pozdní doba halštatská.

Nálezový kontext: Halštatský šperkový depot.

Popis situace: Před rokem 2010 byl při povrchovém sběru detektorem kovů zjištěn a vyzvednut depot sedmi železných kruhů. Bližší nálezové okolnosti nejsou známy. Soubor posléze získalo MZM do svých sbírek (Čižmář – Čižmářová 2014, 45).

Nálezy náramků/nápažníků a jejich polotovarů/zmetků:

1. *Železný otevřený tyčinkovitý náramek/nápažník s překrývajícími se pečetičkovými konci kruhového průřezu a rytou výzdobou (svislé svazky linií střídány mezerami po celém těle). Rozměry: vnější \varnothing cca 82 mm, vnitřní \varnothing cca 66 mm, \varnothing průřezu cca 8 mm, \varnothing pečetiček cca 12,6 mm. Inv. č. MZM 179.703. (Čižmář – Čižmářová 2014, obr. 8:2).*
2. *Železný otevřený tyčinkovitý náramek/nápažník se zúženými pečetičkovými konci kruhového průřezu (konce poničeny korozí?) a rytou výzdobou (svislé svazky linií střídány mezerami po celém těle, poničeno korozí). Rozměry: vnější \varnothing cca 82 mm, vnitřní \varnothing cca 64 mm, \varnothing průřezu cca 9 mm, \varnothing pečetiček cca 8,8 mm. Inv. č. MZM 178.704. (Čižmář – Čižmářová 2014, obr. 8:6).*
3. *Železný otevřený tyčinkovitý náramek/nápažník s pečetičkovými konci kruhového průřezu (konce poničeny korozí?) a rytou výzdobou (svislé svazky linií střídány mezerami po celém těle, poničeno korozí). Rozměry: vnější \varnothing cca 78 mm, vnitřní \varnothing cca 62 mm, \varnothing průřezu cca 8 mm, \varnothing pečetiček cca 11 mm. Inv. č. MZM 178.705. (Čižmář – Čižmářová 2014, obr. 8:5).*
4. *Železný otevřený tyčinkovitý náramek/nápažník s rozšířenými rovnými/prostými konci kruhového průřezu (konce poničeny korozí?) a rytou výzdobou (svislé svazky linií střídány mezerami po celém těle?, poničeno korozí). Rozměry: vnější \varnothing cca 81 mm, vnitřní \varnothing cca 65 mm, \varnothing průřezu cca 8 mm. Inv. č. MZM 178.706. (Čižmář – Čižmářová 2014, obr. 8:3).*
5. *Železný otevřený tyčinkovitý náramek/nápažník s rozšířenými rovnými/prostými konci kruhového průřezu (konce poničeny korozí?) a rytou výzdobou (svislé svazky linií střídány mezerami po celém těle, poničeno korozí). Rozměry: vnější \varnothing cca 85 mm, vnitřní \varnothing cca 67 mm, \varnothing průřezu cca 8 mm. Inv. č. MZM 178.707. (Čižmář – Čižmářová 2014, obr. 8:7).*
6. *Železný otevřený tyčinkovitý náramek/nápažník s rovnými/prostými konci kruhového průřezu (konce poničeny korozí?) a rytou výzdobou (svislé svazky linií střídány mezerami po celém těle?, poničeno korozí). Rozměry: vnější \varnothing cca 83 mm, vnitřní \varnothing cca 66 mm, \varnothing průřezu cca 8 mm. Inv. č. MZM 178.708. (Čižmář – Čižmářová 2014, obr. 8:8).*
7. *Železný otevřený tyčinkovitý náramek/nápažník s rovnými/prostými konci kruhového průřezu (konce poničeny korozí?) a rytou až plastickou výzdobou (svislé*

- linie, poničeno korozí). Rozměry: vnější \varnothing cca 76 mm, vnitřní \varnothing cca 58 mm, \varnothing průřezu cca 9 mm. Inv. č. MZM 178.709. (Čižmář – Čižmářová 2014, obr. 8:4).
8. *Železný otevřený tyčinkovitý náramek/nápažník s výrazně překrývajícími se rovnými/prostými konci kruhového průřezu* (konce poničeny korozí?). Rozměry: vnější \varnothing cca 69 mm, vnitřní \varnothing cca 55 mm, \varnothing průřezu cca 7 mm. Inv. č. MZM 178.710. (Čižmář – Čižmářová 2014, obr. 8:1).
9. *Železný uzavřený tyčinkovitý náramek/nápažník kruhového průřezu* (konce poničeny korozí?). Rozměry: vnější \varnothing cca 89 mm, vnitřní \varnothing cca 79 mm, \varnothing průřezu cca 5 mm. Inv. č. MZM 178.711. (Čižmář – Čižmářová 2014, obr. 8:9).

Ostatní nálezy: –.

Literatura: Čižmář – Čižmářová 2014, 45–46; Golec – Kos 2020.

Uložení: MZM.

9. Břeclav – „Stará Břeclav“ (okr. Břeclav)

Datace: Ha D?

Kulturní kontext: Kalenderberská skupina.

Nálezový kontext: Halštatský hrob.

Popis situace: –.

Nálezy náramků/nápažníků a jejich polotovarů/zmetků:

1. *Bronzový otevřený tyčinkovitý náramek/nápažník s pečetítkovými konci* (uprostřed na vnitřní straně jeden žebrovitý výčnělek). Rozměry: vnější \varnothing cca 64 mm, vnitřní \varnothing cca 54 mm, \varnothing průřezu –, \varnothing pečetítek 8 mm. Inv. č. MZM. (Mírová – Golec 2018, Tab. 26:7).

Ostatní nálezy: –.

Literatura: Mírová – Golec 2018, 83.

Uložení: MZM.

10. Bučovice-Marefy H16 – „Člupy“ (okr. Vyškov)

Datace: Ha C2–D1.

Kulturní kontext: Horákovská skupina.

Nálezový kontext: Halštatské pohřebiště.

Popis situace: Žárový hrob.

Nálezy náramků/nápažníků a jejich polotovarů/zmetků:

1. *Bronzový uzavřený tyčinkovitý náramek/nápažník kruhového průřezu s rytou výzdobou* (svislé svazky linií střídány protichůdnými svazky linií, jen z jedné strany, možná součást ozdoby opasku). Rozměry: vnější \varnothing cca 88 mm, vnitřní \varnothing cca 66 mm, \varnothing průřezu cca 11 mm. Inv. č. –. (*Baarová 2004*, obr. 3:9).

Ostatní nálezy: keramické nádoby různých tvarů (4 ks).

Literatura: *Baarová 2004*, 19–28.

Uložení: –.

11. Diváky – „Burberk“ (okr. Břeclav)

Datace: Ha D1–D2?

Kulturní kontext: Horákovská skupina/pozdní doba halštatská.

Nálezový kontext: Halštatský šperkový depot?

Popis situace: V polovině 80. let 20. století byl v areálu pozdně halštatského hradiště „Burberk“ nalezen hledači s detektory kovů depot v keramické nádobě. Nálezy jsou nevěstné, informace je neověřitelná (*Chytráček et al. 2017*, 228).

Nálezy náramků/nápažníků a jejich polotovarů/zmetků:

1. *Blíže neurčený počet náramků/nápažníků.* Rozměry: vnější \varnothing –, vnitřní \varnothing –, rozměr průřezu –. Inv. č. –.

Ostatní nálezy: jantarové korálky, keramická nádoba.

Literatura: *Čižmář – Čižmářová 2014*, 53; *Chytráček et al. 2017*, 228; *Golec – Kos 2020*.

Uložení: –.

12. Dobřice – „Kamenec“ (okr. Přerov)

Datace: Ha D1.

Kulturní kontext: Platěnická skupina.

Nálezový kontext: Halštatský velmožský hrob.

Popis situace: Bohatý žárový mužský komorový hrob podle hrobové výbavy patřící nejspíše muži-bojovníkovi a ženě.

Nálezy náramků/nápažníků a jejich polotovarů/zmetků:

1. *Bronzový drátěný spirálový náramek/nápažník s trojnásobným vinutím kruhového průřezu.* Rozměry: vnější \varnothing cca 50 mm, vnitřní \varnothing –, \varnothing průřezu –. Inv. č. MZM. (Nekvasil 1993, obr. 246:3).
2. *Bronzový drátěný spirálový náramek/nápažník se čtyřnásobným vinutím kruhového průřezu.* Rozměry: vnější cca 50 mm, vnitřní \varnothing –, \varnothing průřezu –. Inv. č. MZM. (Nekvasil 1993, obr. 246:4).

Ostatní nálezy: železné kopí, koňské udidlo, keramické misky (2 ks), součásti picího rohu s vyobrazením čtyřkolového vozu, součásti koňského postroje, rombická opasková zápona.

Literatura: Červinka 1938, 78–80; Nekvasil 1993, obr. 246:3,4; Drechsler 2010, 73; Tichá Bambasová 2019, 95–97.

Uložení: MKP.

13. Dobšice – „ – “ (okr. Znojmo)

Datace: Ha C1–C2.

Kulturní kontext: Horákovská skupina.

Nálezový kontext: Halštatský hrob.

Popis situace: –.

Nálezy náramků/nápažníků a jejich polotovarů/zmetků:

1. *Bronzový plechový páskový náramek/nápažník se spirálovitými konci plankonvexního průřezu.* Rozměry: vnější \varnothing cca 72 mm, vnitřní \varnothing cca 68 mm, \varnothing průřezu cca 2 mm. Inv. č. MZM. (Říhovský 1993, Taf. 23:3; Nekvasil 1993, obr. 245:31; Golec – Fojtík 2020, tab. 38:2).

Ostatní nálezy: jehlice s dvojitou? spirálovitou hlavicí, spona.

Literatura: Říhovský 1993, 163; Golec – Fojtík 2020.

Uložení: –.

14. Dolní Věstonice H5 – „Na Předních píscích“ (okr. Břeclav)

Datace: –.

Kulturní kontext: Horákovská skupina.

Nálezový kontext: Halštatský hrob.

Popis situace: Žárový pohřeb.

Nálezy náramků/nápažníků a jejich polotovarů/zmetků:

1. *Železný otevřený tyčinkovitý náramek/nápažník s rovnými/prostými konci kruhového průřezu (poničen korozí, deformace). Rozměry: vnější ø cca 70 mm, vnitřní ø cca 61 mm, ø průřezu cca 5 mm. Inv. č. MZM 205-10/55. (Stegmann-Rajtár 1992, Taf. 61:8).*

Ostatní nálezy: Keramické nádoby různých tvarů (cca 4 ks), železná jehlice, bronzový drát (náušnice/záušnice?), přesleny (3 ks), bronzový prsten, antropologický materiál.

Literatura: Stegmann-Rajtár 1992, 32–33.

Uložení: MZM.

15. Drahanovice H2/2014 – „Za Kapličkou“ (okr. Olomouc)

Datace: Ha C2–D1.

Kulturní kontext: Platěnická skupina.

Nálezový kontext: Halštatské pohřebiště.

Popis situace: Žárový komorový hrob s kamennou výplní 1 x 1 m.

Nálezy náramků/nápažníků a jejich polotovarů/zmetků:

1. *Železný otevřený plechový/páskový náramek/nápažník s lehce překrývajícími se rovnými/prostými konci plankonvexního průřezu (poničen korozí, jeden konec lehce zaoblený). Rozměry: vnější ø cca 75 mm, vnitřní ø cca 68 mm, rozměr průřezu cca 3,5 mm. Inv. č. VMO A 137969. (Golec – Fojtík 2020, obr. 41:3).*
2. *Železný otevřený plechový/páskový náramek/nápažník s rovnými/prostými konci plankonvexního průřezu (poničen korozí, jeden konec lehce zaoblený). Rozměry: vnější ø cca 76 mm, vnitřní ø cca 68 mm, rozměr průřezu cca 3 mm. Inv. č. VMO A 137970. (Golec – Fojtík 2020, obr. 41:4).*

Ostatní nálezy: keramické nádoby různých tvarů (13 ks), železný nůž, železná harfovitá spona, zvířecí kosti,

Literatura: Golec – Fojtík 2020, obr. 68.

Uložení: VMO.

16. Drnovice H6/96 – „U Propasti“ (okr. Vyškov)

Datace: Ha C2–D1.

Kulturní kontext: Platěnická skupina.

Nálezový kontext: Halštatské pohřebiště.

Popis situace: Žárový velmožský komorový hrob s kamenným pláštěm, náramky/nápažníky nalezeny mimo kremaci.

Nálezy náramků/nápažníků a jejich polotovarů/zmetků:

1. *Železný otevřený tyčinkovitý náramek/nápažník s pečetítkovými konci kruhového průřezu (poničen korozi). Rozměry: vnější ø cca 82 mm, vnitřní ø cca 72 mm, ø průřezu cca 6–7 mm, ø pečetítek cca 9 mm. Inv. č. MV A 10771. (Baarová – Mikulková 2004, obr. 12:14; Golec – Fojtík 2020, obr. 41:5).*
2. *Železný uzavřený tyčinkovitý náramek/nápažník kruhového průřezu (poničen korozi). Rozměry: vnější ø cca 68 mm, vnitřní ø cca 55 mm, ø průřezu cca 7 mm. Inv. č. MV A 10777. (Baarová – Mikulková 2004, 12:11; Golec – Fojtík 2020, obr. 41:6).*
3. *Bronzový drátěný spirálový náramek/nápažník se čtyřnásobným vinutím a rovnými/prostými konci kruhového průřezu (deformace). Rozměry: vnější ø cca 52 mm, vnitřní ø cca 48 mm, ø průřezu cca 2 mm. Inv. č. MV A 10784. (Baarová – Mikulková 2004, 12:3; Golec – Fojtík 2020, obr. 39:3).*
4. *Železný otevřený tyčinkovitý náramek/nápažník s pečetítkovými/kuličkovými konci kruhového průřezu (poničen korozi, bez jednoho konce). Rozměry: vnější ø cca 74 mm, vnitřní ø cca 58 mm, ø průřezu cca 8 mm, ø pečetítek cca 10 mm. Inv. č. MV A 10778. (Baarová – Mikulková 2004, obr. 12:16).*
5. *Železný otevřený tyčinkovitý náramek/nápažník s výrazně překrývajícími se (v rámci několika cm) rovnými/prostými konci kruhového průřezu (poničen korozi). Rozměry: vnější ø cca 44 mm, vnitřní ø cca 40 mm, ø průřezu cca 3 mm. Inv. č. MV A 10779. (Baarová – Mikulková 2004, obr. 12:12).*

6. *Železný otevřený tyčinkovitý náramek/nápažník s překrývajícími se rovnými/prostými konci kruhového průřezu?* (poničen korozí, šest fragmentů, deformace). Rozměry: vnější \varnothing cca 75 mm, vnitřní \varnothing cca 61 mm, \varnothing průřezu cca 7 mm. Inv. č. MV A 10786. (Baarová – Mikulková 2004, obr. 12:13).
7. *Železný otevřený? tyčinkovitý náramek/nápažník s rovnými/prostými? konci kruhového průřezu* (poničen korozí, fragmenty navrstveny na sobě, deformace). Rozměry: vnější \varnothing cca 58 mm, vnitřní \varnothing cca 40 mm, \varnothing průřezu cca 9 mm. Inv. č. MV A 10773. (Baarová – Mikulková 2004, obr. 12:9).
8. *Železný otevřený? tyčinkovitý náramek/nápažník s výrazně překrývajícími se rovnými/prostými? konci plankonvexního průřezu* (poničen korozí, více fragmentů, deformace). Rozměry: vnější \varnothing cca 58 mm, vnitřní \varnothing cca 40 mm, \varnothing průřezu cca 9 mm. Inv. č. MV A 10781. (Baarová – Mikulková 2004, obr. 12:10).

Ostatní nálezy: velké množství keramických nádob různých tvarů, dva keramické přesleny, zvířecí kosti, deformovaný bronzový kroužek, bronzová spirála, železný nůž, bronzový kruh, železná jehlice, zlomky bronzové tyčinky, kamenný brousek, antropologický materiál.

Literatura: Baarová – Mikulková 2004, 292–297; Golec – Fojtík 2020.

Uložení: MV.

17. Drnovice H9/96 – „U Propasti“ (okr. Vyškov)

Datace: Ha C2–D1.

Kulturní kontext: Platěnická skupina.

Nálezový kontext: Halštatské pohřebiště.

Popis situace: Žárový hrob.

Nálezy náramků/nápažníků a jejich polotovarů/zmetků:

1. *Železný otevřený? páskový náramek/nápažník s rozšířenými rovnými/prostými konci plankonvexního průřezu* (poničen korozí). Rozměry: vnější \varnothing cca 57 mm, vnitřní \varnothing cca 53 mm, \varnothing průřezu cca 2 mm. Inv. č. MV A 10806. (Baarová – Mikulková 2004, obr. 15:2).
2. *Železný otevřený? páskový náramek/nápažník s rozšířenými rovnými/prostými konci plankonvexního průřezu* (poničen korozí). Rozměry: vnější \varnothing cca 59 mm, vnitřní \varnothing

cca 55 mm, ø průřezu cca 2 mm. Inv. č. MV A 10806. (Baarová – Mikulková 2004, 15:4).

Ostatní nálezy: množství keramických nádob různých tvarů, železný hřebík, železné fragmenty, železný nůž.

Literatura: Baarová – Mikulková 2004, 293–298.

Uložení: MV.

18. Dukovany – „Na Rabštýně“ (okr. Třebíč)

Datace: Ha D2b.

Kulturní kontext: Pozdní doba halštatská.

Nálezový kontext: Halštatský hrob.

Popis situace: Žárový pohřeb s kamenným věncem.

Nálezy náramků/nápažníků a jejich polotovarů/zmetků:

1. *Bronzový tyčinkovitý náramek/nápažník s pravidelným rýhováním hranolovitého průřezu (pouze fragment, nelze vyloučit, že by mohl být součástí druhého fragmentu). Rozměry: vnější ø –, vnitřní ø –, rozměr průřezu cca 10 mm, d: 74 mm. Inv. č. MZM –. (Stegmann-Rajtár1992, Taf. 86:4).*
2. *Bronzový tyčinkovitý náramek/nápažník s pravidelným rýhováním hranolovitého průřezu (pouze fragment, nelze vyloučit, že by mohl být součástí prvního fragmentu). Rozměry: vnější ø –, vnitřní ø –, rozměr průřezu cca 9 mm, d: cca 67 mm. Inv. č. MZM –. (Stegmann-Rajtár1992, Taf. 86:5).*

Ostatní nálezy: Keramické nádoby různých tvarů (cca 3 ks), antropologický materiál.

Literatura: Stegmann-Rajtár1992, 44.

Uložení: MZM.

19. Habrůvka – „Býčí skála“ (okr. Blansko)

Datace: Ha D1b–D3.

Kulturní kontext: Horákovská a platěnická skupina/pozdní doba halštatská.

Nálezový kontext: Jeskyní pohřebně-obětní svatyně.

Popis situace: V roce 1872 byl ve vstupní hale tzv. Předsíni vyzvednut H. Wankelem velmi rozsáhlý soubor halštatských předmětů, lidských a zvířecích koster.

Komplikovaná nálezová situace odpovídá pohřebišti/obětišti s více funkcemi: hromadění artefaktů a naturfaktů, výrobní aktivity a pohřby lidí (Golec 2017; 2019).

Nálezy náramků/nápažníků a jejich polotovaru/zmetků:

1. *Bronzový plechový otevřený melounovitý náramek/nápažník (moravská varianta) bez lemu se svislými vypnulinami a kolkovanou výzdobou (u otevírání/zapínání, soustředná kolečka, typ 2B). Rozměry: vnější \varnothing cca 90 mm, vnitřní \varnothing cca 58 mm, v: cca 60 mm. Inv. č. NHM 11662. (Parzinger – Nekvasil – Barth 1995, Taf. 2:27).*
2. *Bronzový plechový otevřený melounovitý náramek/nápažník (moravská varianta) bez lemu se svislými vypnulinami a kolkovanou výzdobou (u otevírání/zapínání soustředná kolečka, typ 2B). Rozměry: vnější \varnothing cca 82 mm, vnitřní \varnothing cca 60 mm, v: cca 52 mm. Inv. č. NHM 1118. (Parzinger – Nekvasil – Barth 1995, Taf. 2:28).*
3. *Bronzový plechový otevřený? melounovitý náramek/nápažník (moravská varianta) bez lemu se svislými vypnulinami (typ 2B). Rozměry: vnější \varnothing cca 48 mm, vnitřní \varnothing –, v: cca 46 mm. Inv. č. NHM 11666. (Parzinger – Nekvasil – Barth 1995, Taf. 2:29).*
4. *Bronzový plechový otevřený? melounovitý náramek/nápažník s lemem (typ 2A). Rozměry: vnější \varnothing cca 98 mm, vnitřní \varnothing cca 62 mm, v: cca 64 mm. Inv. č. NHM 1117. (Parzinger – Nekvasil – Barth 1995, Taf. 3:30).*
5. *Bronzový plechový uzavřený melounovitý náramek/nápažník (moravská varianta) s lemem a svislými vypnulinami kolkovanou výzdobou (kolem lemu soustředná kolečka, typ 2B). Rozměry: vnějším \varnothing cca 86 mm, vnitřním \varnothing cca 56 mm, v: cca 61 mm. Inv. č. NHM 11664. (Parzinger – Nekvasil – Barth 1995, Taf. 3:31).*
6. *Bronzový plechový uzavřený melounovitý náramek/nápažník (moravská varianta) s lemem a svislými vypnulinami (typ 2B). Rozměry: vnější \varnothing cca 66 mm, vnitřní \varnothing cca 52 mm, v: cca 38 mm. Inv. č. NHM 11667. (Parzinger – Nekvasil – Barth 1995, Taf. 3:32).*
7. *Bronzový plechový otevřený? melounovitý náramek/nápažník (moravská varianta) (pouze fragmenty náležící více náramkům/nápažníkům) s lemem svislými vypnulinami a kolkovanou výzdobou (kolem lemu a u otevírání/zapínání, soustředná kolečka, typ 2B). Rozměry: vnější \varnothing –, vnitřní \varnothing –, v: cca 33a 27 mm, cca 33b 50 mm, cca 33c 48 mm, cca 33d 69 mm, cca 33e 39 mm, cca 33f 30 mm. Inv. č. NHM 11663/b; 11663/a; 11663/1b; 11663/1a; 11663/c, 11663/a. (Parzinger – Nekvasil – Barth 1995, Taf. 3:33a, 33b, 33c, 33d, 33e, 33f).*

8. *Bronzový plechový otevřený? melounovitý náramek/nápažník (moravská varianta)* (pouze fragmenty náležící jednomu či více náramkům/nápažníkům) *s lemem svislými vypnulínami a kolkovanou výzdobou* (kolem okraje a u otevírání/zapínání, soustředná kolečka, typ 2B). Rozměry: vnější \varnothing –, vnitřní \varnothing –, v: cca 34a 41 mm, cca 34b 45 mm. Inv. č. NHM 1119. (*Parzinger – Nekvasil – Barth 1995, Taf. 3:34a, 34b*).
9. *Bronzový plechový otevřený? melounovitý náramek/nápažník (moravská varianta)* *s lemem svislými vypnulínami a kolkovanou výzdobou* (kolem lemu, soustředná kolečka, typ 2B). Rozměry: vnější \varnothing –, vnitřní \varnothing –, v: cca 30 mm. Inv. č. MZM 64278. (*Parzinger – Nekvasil – Barth 1995, Taf. 3:35*).
10. *Bronzový plechový otevřený? melounovitý náramek/nápažník (moravská varianta)* (pouze fragmenty náležící jednomu či více náramkům/nápažníkům) *s lemem svislými vypnulínami a kolkovanou výzdobou* (kolem okraje, soustředná kolečka, typ 2B). Rozměry: vnější \varnothing –, vnitřní \varnothing –, v: cca 36a 29 mm, cca 36b 48 mm. Inv. č. NHM 11665. (*Parzinger – Nekvasil – Barth 1995, Taf. 3:36a, 36b*).
11. *Bronzový plechový otevřený? melounovitý náramek/nápažník (moravská varianta)* *s lemem svislými vypnulínami a kolkovanou výzdobou* (kolem okraje, soustředná kolečka, typ 2B). Rozměry: vnější \varnothing –, vnitřní \varnothing –, v: cca 32 mm. Inv. č. MZM 99589. (*Parzinger – Nekvasil – Barth 1995, Taf. 3:37*).
12. *Bronzový plechový otevřený melounovitý náramek/nápažník (moravská varianta)* *s lemem a rytou výzdobou v pásu po celém těle* (linie v různých směrech, šrafované trojúhelníky, typ 2C). Rozměry: vnější \varnothing cca 96 mm, vnitřní \varnothing cca 64 mm, v: cca 48 mm. Inv. č. NHM 11660. (*Parzinger – Nekvasil – Barth 1995, Taf. 4:38*).
13. *Bronzový plechový otevřený melounovitý náramek/nápažník (moravská varianta)* *s lemem a rytou výzdobou v pásu po celém těle s překrývajícími se konci* (linie v různých směrech tvořící různé tvary, typ 2C). Rozměry: vnější \varnothing cca 88 mm, vnitřní \varnothing cca 62 mm, v: cca 55mm. Inv. č. NHM 1108; 1120; 11661/4. (*Parzinger – Nekvasil – Barth 1995, Taf. 4:39*).
14. *Bronzový plechový otevřený melounovitý náramek/nápažník (moravská varianta)* *s lemem a rytou i kolkovanou výzdobou v pásu po celém těle s překrývajícími se konci* (linie v různých směrech tvořící různé tvary, soustředná kolečka kolem lemu i v ozdobném pásu, typ 2C). Rozměry: vnější \varnothing cca 94 mm, vnitřní \varnothing cca 62 mm, v: cca 60 mm. Inv. č. NHM 11659. (*Parzinger – Nekvasil – Barth 1995, Taf. 4:40*).

15. *Bronzový plechový otevřený? melounovitý náramek/nápažník (moravská varianta) s lemem a rytou výzdobou v pásu po celém těle* (linie v různých směrech tvořící různé tvary, typ 2C). Rozměry: vnější cca \varnothing 90 mm, vnitřní \varnothing cca 58 mm, v: cca 61 mm. Inv. č. NHM 1115. (Parzinger – Nekvasil – Barth 1995, Taf. 4:41).
16. *Bronzový plechový otevřený? melounovitý náramek/nápažník (moravská varianta) s lemem a rytou výzdobou v pásu po celém těle* (linie v různých směrech tvořící různé tvary, typ 2C). Rozměry: vnější \varnothing cca 100 mm, vnitřní \varnothing cca 60 mm, v: cca 64 mm. Inv. č. NHM 1116. (Parzinger – Nekvasil – Barth 1995, Taf. 4:42).
17. *Bronzový plechový otevřený? melounovitý náramek/nápažník s lemem a rytou výzdobou v pásu po celém těle* (linie v různých směrech tvořící různé tvary, typ 2C). Rozměry: vnější \varnothing –, vnitřní \varnothing –, v: cca 14 mm. Inv. č. MZM 64268. (Parzinger – Nekvasil – Barth 1995, Taf. 4:44).
18. *Bronzový plechový otevřený? melounovitý náramek/nápažník (moravská varianta) s lemem a rytou výzdobou v pásu po celém těle?* (zachovaná pouze část okraje/lemu, typ 2C). Rozměry: vnější \varnothing –, vnitřní \varnothing cca 60 mm, v: 17 mm. Inv. č. MZM 64267. (Parzinger – Nekvasil – Barth 1995, Taf. 4:45).
19. *Bronzový plechový otevřený? melounovitý náramek/nápažník (moravská varianta) (pouze fragmenty náležící jednomu či více náramkům/nápažníkům) s lemem a rytou výzdobou v pásu po celém těle* (linie v různých směrech, tvořící různé tvary, typ 2C). Rozměry: vnější \varnothing –, vnitřní \varnothing –, v: cca 46a 34 mm, cca 46b 27 mm. Inv. č. NHM 11661/a; 11661/b. (Parzinger – Nekvasil – Barth 1995, Taf. 4:46a, 46b).
20. *Bronzový plechový otevřený? melounovitý náramek/nápažník (moravská varianta) s lemem a rytou i kolkovanou výzdobou v pásu po celém těle* (linie v různých směrech tvořící různé tvary, soustředná kolečka v ozdobném pásu, typ 2C). Rozměry: vnější \varnothing –, vnitřní \varnothing –, v: cca 40 mm. Inv. č. MZM 64269. (Parzinger – Nekvasil – Barth 1995, Taf. 4:47).
21. *Bronzový plechový otevřený melounovitý náramek/nápažník (moravská varianta) s překrývajícími se konci lemem a rytou i kolkovanou výzdobou v pásu po celém těle* (linie v různých směrech, tvořící různé tvary, soustředná kolečka kolem okraje, typ 2C). Rozměry: vnější \varnothing –, vnitřní \varnothing –, v: cca 37 mm. Inv. č. MZM 64277. (Parzinger – Nekvasil – Barth 1995, Taf. 4:48).
22. *Bronzový plechový dutý otevřený nápažník se svislými vývalky a rytou/tepanou výzdobou na rovným/prostých koncích* (svislé i příčné linie) *oválného průřezu* (tvoří

- trubičku). Rozměry: vnější \varnothing cca 126–133 mm, vnitřní \varnothing cca 70 mm, v: cca 29 mm. Inv. č. NHM 11650. (*Parzinger – Nekvasil – Barth 1995, Taf. 8:54*).
23. *Bronzový plechový dutý otevřený? náramek/nápažník se svislými vývalky* (netvoří trubičku, uvnitř je žlábek, s identickým druhým náramkem do páru, předchozí interpretace označila tuto dvojici náramků/nápažníků jako záušnice/náušnice). Rozměry: vnější \varnothing cca 82 mm, vnitřní \varnothing cca 56 mm, v: cca 13 mm. Inv. č. NHM 11924/2. (*Parzinger – Nekvasil – Barth 1995, Taf. 8:56a*).
24. *Bronzový plechový dutý otevřený? náramek/nápažník se svislými vývalky* (netvoří trubičku, uvnitř je žlábek, s identickým druhým náramkem do páru, předchozí interpretace označila tuto dvojici náramků/nápažníků jako záušnice/náušnice). Rozměry: vnější \varnothing cca 82 mm, vnitřní \varnothing cca 56 mm, v: cca 13 mm. Inv. č. NHM 11924/3. (*Parzinger – Nekvasil – Barth 1995, Taf. 8:56b*).
25. *Bronzový plechový páskový? otevřený? náramek/nápažník s rovnými/prostými konci a perličkovou tepanou výzdobou podélně profilovaný* (okraje olemovány perličkami a uprostřed těla vytláčená linie po celé délce náramku). Rozměry: vnější \varnothing cca 107 mm, vnitřní \varnothing cca 60 mm, v: cca 23 mm. Inv. č. NHM 11668. (*Parzinger – Nekvasil – Barth 1995, Taf. 8:55*).
26. *Bronzový plechový dutý otevřený náramek/nápažník se svislými vývalky a lehce rozšířenými rovnými/prostými konci oválného průřezu* (tvoří trubičku, navlečený se třemi dalšími náramky a tvořící řetěz/ozdobu). Rozměry: vnější \varnothing cca 80 mm, vnitřní \varnothing cca 56 mm, v: cca 14 mm. Inv. č. NHM 11670/1. (*Parzinger – Nekvasil – Barth 1995, Taf. 8:57a*).
27. *Bronzový plechový dutý otevřený náramek/nápažník se svislými vývalky a lehce rozšířenými rovnými/prostými konci oválného průřezu* (tvoří trubičku, navlečený se třemi dalšími náramky a tvořící řetěz/ozdobu). Rozměry: vnější cca \varnothing 80 mm, vnitřní \varnothing cca 56 mm, v: cca 14 mm. Inv. č. NHM 11670/2. (*Parzinger – Nekvasil – Barth 1995, Taf. 8:57b*).
28. *Bronzový plechový dutý otevřený náramek/nápažník se svislými vývalky a lehce rozšířenými rovnými/prostými konci oválného průřezu* (tvoří trubičku, navlečený se třemi dalšími náramky a tvořící řetěz/ozdobu). Rozměry: vnější \varnothing cca 80 mm, vnitřní \varnothing cca 56 mm, v: cca 14 mm. Inv. č. NHM 11670/3. (*Parzinger – Nekvasil – Barth 1995, Taf. 8:57c*).
29. *Bronzový plechový dutý otevřený náramek/nápažník se svislými vývalky a lehce rozšířenými rovnými/prostými konci oválného průřezu* (tvoří trubičku, navlečený se

- třemi dalšími náramky a tvořící řetěz/ozdobu). Rozměry: vnější \varnothing cca 80 mm, vnitřní \varnothing cca 56 mm, v: cca 14 mm. Inv. č. NHM 11670/4. (*Parzinger – Nekvasil – Barth 1995*, Taf. 8:57d).
30. *Bronzový plechový dutý otevřený náramek/nápažník se svislými vývalky a lehce rozšířenými rovnými/prostými konci kruhového průřezu* (tvoří trubičku). Rozměry: vnější \varnothing cca 85 mm, vnitřní \varnothing cca 56 mm, v: cca 14 mm. Inv. č. NHM 1137. (*Parzinger – Nekvasil – Barth 1995*, Taf. 8:58).
31. *Bronzový plechový dutý otevřený náramek/nápažník se svislými vývalky a rytou výzdobou na rovných/prostých koncích (šrafování) oválného průřezu* (netvoří trubičku, uvnitř je žlábek). Rozměry: vnější \varnothing cca 69 mm, vnitřní \varnothing cca 58 mm, v: 16 mm. Inv. č. NHM 11654/1. (*Parzinger – Nekvasil – Barth 1995*, Taf. 8:59).
32. *Bronzový plechový dutý otevřený náramek/nápažník se svislými vývalky a lehce rozšířenými rovnými/prostými konci kruhového průřezu* (tvoří trubičku). Rozměry: vnější \varnothing cca 61 mm, vnitřní \varnothing cca 40 mm, v: cca 11 mm. Inv. č. NHM 11695. (*Parzinger – Nekvasil – Barth 1995*, Taf. 8:60).
33. *Bronzový plechový dutý otevřený náramek/nápažník se svislými vývalky rovnými/prostými konci kruhového průřezu* (tvoří trubičku). Rozměry: vnější \varnothing cca 82 mm, vnitřní \varnothing cca 58 mm, v: cca 13 mm. Inv. č. NHM 11924/1. (*Parzinger – Nekvasil – Barth 1995*, Taf. 8:61).
34. *Bronzový plechový dutý otevřený náramek/nápažník se svislými vývalky rovnými/prostými konci oválného průřezu* (pouze fragmenty (2 ks), bez jednoho konce, netvoří trubičku, uvnitř je žlábek). Rozměry: vnější \varnothing cca 69 mm, vnitřní \varnothing cca 60 mm, v: cca 13 mm. Inv. č. NHM 11654/2-3. (*Parzinger – Nekvasil – Barth 1995*, Taf. 8:62).
35. *Bronzový plechový dutý otevřený? náramek/nápažník se svislými vývalky rovnými/prostými konci oválného průřezu* (pouze fragmenty (2 ks), bez jednoho konce, netvoří trubičku, uvnitř je žlábek). Rozměry: vnější \varnothing cca 70 mm, vnitřní \varnothing cca 56 mm, v: cca 12 mm. Inv. č. NHM 77800. (*Parzinger – Nekvasil – Barth 1995*, Taf. 8:63).
36. *Bronzový plechový dutý otevřený? náramek/nápažník se svislými vývalky oválného průřezu* (pouze fragment, netvoří trubičku, uvnitř je žlábek). Rozměry: vnější \varnothing –, vnitřní \varnothing –, v: cca 13 mm. Inv. č. NHM 77795. (*Parzinger – Nekvasil – Barth 1995*, Taf. 8:64).

37. *Bronzový plechový dutý otevřený náramek/nápažník se svislými vývalky rovnými/prostými konci kruhového průřezu* (tvoří trubičku). Rozměry: vnější \varnothing cca 58 mm, vnitřní \varnothing cca 38 mm, v: cca 11 mm. Inv. č. NHM 11653. (*Parzinger – Nekvasil – Barth 1995, Taf. 8:65*).
38. *Bronzový plechový dutý otevřený? náramek/nápažník s rozšířenými? rovnými/prostými konci oválného průřezu* (pouze fragment, konce skoro ulomené, netvoří trubičku, uvnitř je žlábek) *a rytou výzdobou v pásu* (linie v různých směrech tvořící různé tvary). Rozměry: vnější \varnothing cca 77 mm, vnitřní \varnothing cca 58 mm, v: cca 14 mm. Inv. č. NHM 11656/2. (*Parzinger – Nekvasil – Barth 1995, Taf. 9:66*).
39. *Bronzový plechový dutý otevřený? náramek/nápažník kruhového průřezu s rytou výzdobou v pásu* (linie v různých směrech tvořící různé tvary, šrafovaní, pouze fragment, konce ulomené, netvoří trubičku, uvnitř je žlábek). Rozměry: vnější \varnothing cca 80 mm, vnitřní \varnothing cca 60 mm, v: cca 10 mm. Inv. č. NHM 11655/1. (*Parzinger – Nekvasil – Barth 1995, Taf. 9:67*).
40. *Bronzový plechový dutý otevřený náramek/nápažník s mírně rozšířenými rovnými/prostými konci kruhového průřezu a rytou výzdobou v pásu* (linie v různých směrech tvořící různé tvary, šrafovaní, zničena korozí?, pouze fragment, jeden konec chybí, netvoří trubičku, uvnitř je žlábek). Rozměry: vnější \varnothing cca 79 mm, vnitřní \varnothing cca 60 mm, v: cca 13 mm. Inv. č. NHM 11656/1. (*Parzinger – Nekvasil – Barth 1995, Taf. 9:68*).
41. *Bronzový plechový dutý otevřený? náramek/nápažník oválného průřezu s rytou výzdobou v pásu* (linie v různých směrech tvořící různé tvary, šrafovaní, pouze fragment, bez konců, netvoří trubičku, uvnitř je žlábek). Rozměry: vnější \varnothing cca 82 mm, vnitřní \varnothing cca 59 mm, v: cca 6 mm. Inv. č. NHM 11655/2. (*Parzinger – Nekvasil – Barth 1995, Taf. 9:69*).
42. *Bronzový plechový dutý otevřený? náramek/nápažník oválného průřezu s rytou výzdobou v pásu* (linie v různých směrech tvořící různé tvary, zničena korozí?, pouze fragment, bez konců, netvoří trubičku, uvnitř je žlábek). Rozměry: vnější \varnothing cca 70 mm, vnitřní \varnothing cca 52 mm, v: cca 12 mm. Inv. č. NHM 11652. (*Parzinger – Nekvasil – Barth 1995, Taf. 9:70*).
43. *Bronzový litý uzavřený žebrovaný náramek/nápažník (varianta Hallstatt)*. Rozměry: vnější \varnothing cca 87 mm, vnitřní \varnothing cca 65 mm, v: cca 26 mm (větší žebro), cca 20 mm (menší žebro), cca 10 mm (náramek/nápažník). Inv. č. NHM 11674/1. (*Parzinger – Nekvasil – Barth 1995, Taf. 10:73*).

44. *Bronzový litý uzavřený žebrovaný náramek/nápažník (varianta Hallstatt).*
Rozměry: vnější \varnothing cca 90 mm, vnitřní \varnothing cca 66 mm, v: cca 26 mm (větší žebro), cca 16 mm (menší žebro), cca 12 mm (náramek/nápažník). Inv. č. NHM 11676. (Parzinger – Nekvasil – Barth 1995, Taf. 10:74).
45. *Bronzový litý uzavřený žebrovaný náramek/nápažník (varianta Hallstatt).*
Rozměry: vnější \varnothing cca 87 mm, vnitřní \varnothing cca 64 mm, v: cca 25 mm (větší žebro), cca 20 mm (menší žebro), cca 10 mm (náramek/nápažník). Inv. č. NHM 1677/2. (Parzinger – Nekvasil – Barth 1995, Taf. 10:75).
46. *Bronzový litý uzavřený žebrovaný (tvaru D) náramek/nápažník (varianta Býčí skála) s výzdobou mezi žebry (kolečka ve svislém pruhu, žebra úzká).* Rozměry: vnější \varnothing cca 88 mm, vnitřní \varnothing cca 64 mm, v: cca 26 mm (žebro), cca 20 mm (náramek/nápažník). Inv. č. NHM 11672. (Parzinger – Nekvasil – Barth 1995, Taf. 10:76).
47. *Bronzový litý otevřený žebrovaný (tvaru D) náramek/nápažník (varianta Býčí skála).* Rozměry: vnější \varnothing cca 78 mm, vnitřní \varnothing cca 58 mm, v: cca 25 mm (žebro), cca 18 mm (náramek/nápažník). Inv. č. NHM 1112. (Parzinger – Nekvasil – Barth 1995, Taf. 10:77).
48. *Bronzový litý uzavřený žebrovaný (tvaru D) náramek/nápažník (varianta Býčí skála).* Rozměry: vnější \varnothing cca 78 mm, vnitřní \varnothing cca 58 mm, v: cca 23 mm (žebro), cca 18 mm (náramek/nápažník). Inv. č. NHM 11674. (Parzinger – Nekvasil – Barth 1995, Taf. 10:78).
49. *Bronzový litý uzavřený žebrovaný (tvaru D) náramek/nápažník (varianta Býčí skála) s rytou výzdobou na žebrech (dvě svislé linie).* Rozměry: vnější \varnothing cca 81 mm, vnitřní \varnothing cca 64 mm, v: cca 19 mm (žebro), cca 14 mm (náramek/nápažník). Inv. č. NHM 11675. (Parzinger – Nekvasil – Barth 1995, Taf. 10:79).
50. *Bronzový litý uzavřený žebrovaný (tvaru D) náramek/nápažník (varianta Býčí skála) s rytou výzdobou na žebrech (dvě svislé linie).* Rozměry: vnější \varnothing cca 81 mm, vnitřní \varnothing cca 61 mm, v: cca 20 mm (žebro), cca 14 mm (náramek/nápažník). Inv. č. NHM 1113. (Parzinger – Nekvasil – Barth 1995, Taf. 10:80).
51. *Bronzový litý uzavřený žebrovaný (tvaru D) náramek/nápažník (varianta Býčí skála).* Rozměry: vnější \varnothing cca 77 mm, vnitřní \varnothing cca 56 mm, v: cca 19 mm (žebro), cca 16 mm (náramek/nápažník). Inv. č. NHM 11673. (Parzinger – Nekvasil – Barth 1995, Taf. 10:81).

52. *Bronzový litý uzavřený žebrovaný (tvaru D) náramek/nápažník (varianta Býčí skála)*. Rozměry: vnější \varnothing cca 87 mm, vnitřní \varnothing cca 70 mm, v: cca 16 mm (žebro), cca 14 mm (náramek/nápažník). Inv. č. MZM 64245. (*Parzinger – Nekvasil – Barth 1995, Taf. 10:82*).
53. *Bronzový litý uzavřený žebrovaný (tvaru D) náramek/nápažník (varianta Býčí skála)*. Rozměry: vnější \varnothing cca 75 mm, vnitřní \varnothing cca 60 mm, v: cca 20 mm (žebro), cca 14 mm (náramek/nápažník). Inv. č. NHM 1114. (*Parzinger – Nekvasil – Barth 1995, Taf. 10:83*).
54. *Bronzový litý uzavřený žebrovaný (tvaru D) náramek/nápažník (varianta Býčí skála)*. Rozměry: vnější \varnothing cca 88 mm, vnitřní \varnothing cca 68 mm, v: cca 18 mm (žebro), cca 14 mm (náramek/nápažník). Inv. č. NHM 11671. (*Parzinger – Nekvasil – Barth 1995, Taf. 10:84*).
55. *Bronzový otevřený tyčinkovitý nápažník s pravidelným rýhováním a rovnými/prostými konci kruhového průřezu*. Rozměry: vnější \varnothing cca 115 mm, vnitřní \varnothing cca 98 mm, \varnothing průřezu cca 8–12 mm. Inv. č. NHM 1121. (*Parzinger – Nekvasil – Barth 1995, Taf. 11:85*).
56. *Bronzový otevřený tyčinkovitý nápažník s pravidelným rýhováním a rovnými/prostými konci kruhového průřezu*. Rozměry: vnější \varnothing cca 115 mm, vnitřní \varnothing cca 94 mm, \varnothing průřezu cca 9–12 mm. Inv. č. NHM 1122. (*Parzinger – Nekvasil – Barth 1995, Taf. 11:86*).
57. *Bronzový tyčinkovitý otevřený? náramek/nápažník s pravidelným rýhováním oválného/plankonvexního průřezu (pouze fragment)*. Rozměry: vnější \varnothing –, vnitřní \varnothing –, v: cca 24 mm, š: cca 22 mm. Inv. č. NHM 1153/11. (*Parzinger – Nekvasil – Barth 1995, Taf. 11:87*).
58. *Bronzový otevřený tyčinkovitý náramek/nápažník podélně profilovaný s pečetičkovými konci plankonvexního průřezu a rytou/kolkovanou výzdobou na kocích (soustředná kolečka, linie, trojúhelníky)*. Rozměry: vnější \varnothing cca 74 mm, vnitřní \varnothing cca 62 mm, rozměr průřezu: cca 6 mm; v: cca 15 mm, \varnothing pečetiček cca 12 mm. Inv. č. NHM 11678. (*Parzinger – Nekvasil – Barth 1995, Taf. 11:88*).
59. *Bronzový otevřený tyčinkovitý náramek/nápažník s rovnými/prostými konci kruhového průřezu a rytou výzdobou na koncích (svislé linie, z jedné strany zploštělým)*. Rozměry: vnější \varnothing cca 91 mm, vnitřní \varnothing cca 75 mm, \varnothing průřezu cca 8 mm. Inv. č. NHM 11680/3. (*Parzinger – Nekvasil – Barth 1995, Taf. 11:89*).

60. *Bronzový otevřený tyčinkovitý náramek/nápažník se zúženými rovnými/prostými konci oválným průřezem a rytou výzdobou na koncích* (svislé linie). Rozměry: vnější \varnothing cca 84 mm, vnitřní \varnothing cca 68 mm, rozměr průřezu cca 13 mm. Inv. č. NHM 11682/1. (Parzinger – Nekvasil – Barth 1995, Taf. 11:90).
61. *Bronzový otevřený tyčinkovitý náramek/nápažník s rovnými/prostými konci kruhového průřezu (z jedné strany zploštělým) a rytou výzdobou na koncích* (svislé linie). Rozměry: vnější \varnothing cca 90 mm, vnitřní \varnothing cca 74 mm, \varnothing průřezu cca 8 mm. Inv. č. NHM 1131. (Parzinger – Nekvasil – Barth 1995, Taf. 11:91).
62. *Bronzový otevřený tyčinkovitý náramek/nápažník s rovnými/prostými konci kruhového průřezu (z jedné strany zploštělým) a rytou výzdobou na koncích* (svislé linie). Rozměry: vnější \varnothing cca 91 mm, vnitřní \varnothing cca 75 mm, \varnothing průřezu cca 8 mm. Inv. č. NHM 1130. (Parzinger – Nekvasil – Barth 1995, Taf. 11:92).
63. *Bronzový otevřený tyčinkovitý náramek/nápažník se zúženými rovnými/prostými překrývajícími se konci kruhového průřezu a rytou výzdobou na koncích* (svislé linie). Rozměry: vnější \varnothing cca 86 mm, vnitřní \varnothing cca 66 mm, \varnothing průřezu cca 11 mm. Inv. č. NHM 11682/2. (Parzinger – Nekvasil – Barth 1995, Taf. 11:93).
64. *Bronzový otevřený tyčinkovitý náramek/nápažník s rovnými/prostými výrazně překrývajícími se konci (v rámci několik cm) kruhového průřezu a rytou výzdobou na koncích* (svislé svazky linií). Rozměry: vnější \varnothing cca 61 mm, vnitřní \varnothing cca 48 mm, \varnothing průřezu cca 7 mm. Inv. č. NHM 77792. (Parzinger – Nekvasil – Barth 1995, Taf. 11:94).
65. *Bronzový otevřený tyčinkovitý náramek/nápažník s rovnými/prostými zúženými překrývajícími se konci oválného průřezu s rytou výzdobou na koncích* (svislé svazky linií, trojúhelníky). Rozměry: vnější \varnothing cca 79 mm, vnitřní \varnothing cca 66 mm, rozměr průřezu cca 8 mm. Inv. č. NHM 1129. (Parzinger – Nekvasil – Barth 1995, Taf. 11:95).
66. *Bronzový otevřený tyčinkovitý náramek/nápažník s rovnými/prostými překrývajícími se konci oválného průřezu a rytou výzdobou na koncích* (svislé linie, trojúhelníky). Rozměry: vnější \varnothing cca 85 mm, vnitřní \varnothing cca 68 mm, rozměr průřezu cca 9 mm. Inv. č. NHM 11681. (Parzinger – Nekvasil – Barth 1995, Taf. 11:96).
67. *Bronzový otevřený tyčinkovitý náramek/nápažník s rovnými/prostými lehce rozšířenými konci kruhového průřezu (z jedné strany zploštěným)*. Rozměry: vnější \varnothing cca 91 mm, vnitřní \varnothing cca 73 mm, \varnothing průřezu cca 9 mm. Inv. č. NHM 11680/2. (Parzinger – Nekvasil – Barth 1995, Taf. 12:97).

68. *Bronzový otevřený tyčinkovitý náramek/nápažník s rovnými/prostými rozšířenými konci (pouze fragment konce, druhý konec ulomený?) kruhového průřezu. Rozměry: vnější \varnothing cca 93 mm, vnitřní \varnothing cca 76 mm, \varnothing průřezu cca 8 mm. Inv. č. NHM 77799. (Parzinger – Nekvasil – Barth 1995, Taf. 12:98).*
69. *Bronzový otevřený tyčinkovitý náramek/nápažník s rovným/prostými konci kruhového průřezu. Rozměry: vnější \varnothing cca 87 mm, vnitřní \varnothing cca 67 mm, \varnothing průřezu cca 10 mm. Inv. č. NHM 11680/1. (Parzinger – Nekvasil – Barth 1995, Taf. 12:99).*
70. *Bronzový otevřený tyčinkovitý náramek/nápažník s rovnými/prostými konci kruhového průřezu (pouze fragment). Rozměry: vnější \varnothing –, vnitřní \varnothing –, \varnothing průřezu cca 8 mm, Inv. č. MZM 64262. (Parzinger – Nekvasil – Barth 1995, Taf. 12:100).*
71. *Bronzový otevřený tyčinkovitý náramek/nápažník s rovnými/prostými výrazně překrývajícími se konci oválného průřezu. Rozměry: vnější \varnothing cca 60 mm, vnitřní \varnothing cca 44 mm, rozměr průřezu cca 8–10 mm. Inv. č. MZM 99588. (Parzinger – Nekvasil – Barth 1995, Taf. 12:101).*
72. *Bronzový otevřený tyčinkovitý náramek/nápažník s pravidelným rýhováním rovnými/prostými konci oválného průřezu. Rozměry: vnější \varnothing cca 63 mm, vnitřní \varnothing cca 53 mm, rozměr průřezu cca 5 mm. Inv. č. NHM 1136. (Parzinger – Nekvasil – Barth 1995, Taf. 12:102).*
73. *Bronzový otevřený tyčinkovitý náramek/nápažník s pravidelným rýhováním rovnými/prostými lehce překrývajícími se konci a oválného průřezu. Rozměry: vnější \varnothing cca 69 mm, vnitřní \varnothing cca 57 mm, rozměr průřezu cca 6 mm. Inv. č. NHM 11683. (Parzinger – Nekvasil – Barth 1995, Taf. 12:103).*
74. *Bronzový otevřený tyčinkovitý/drátěný? náramek/nápažník s rovnými/prostými překrývajícími se konci oválného průřezu a rytou výzdobou na těle (svislé linie střídány mezerami). Rozměry: vnější \varnothing cca 49 mm, vnitřní \varnothing cca 41 mm, rozměr průřezu cca 4 mm. Inv. č. NHM 1133. (Parzinger – Nekvasil – Barth 1995, Taf. 12:104).*
75. *Bronzový otevřený tyčinkovitý/drátěný? náramek/nápažník s rovnými/prostými překrývajícími se konci a oválného průřezu a rytou výzdobou na těle (svislé linie střídány mezerami). Rozměry: vnější \varnothing cca 48 mm, vnitřní \varnothing cca 40 mm, rozměr průřezu cca 4 mm. Inv. č. NHM 11686. (Parzinger – Nekvasil – Barth 1995, Taf. 12:105).*
76. *Bronzový otevřený tyčinkovitý náramek/nápažník se zaoblenými konci kruhového průřezu (z jedné strany zploštělým) a rytou výzdobou na koncích (linie v různých*

- směrech). Rozměry: vnější \varnothing cca 63 mm, vnitřní \varnothing cca 56 mm, \varnothing průřezu cca 4 mm. Inv. č. NHM 11690. (*Parzinger – Nekvasil – Barth 1995, Taf. 12:106*).
77. *Bronzový otevřený tyčinkovitý náramek/nápažník se zaoblenými výrazně překrývajícími se (v rámci několika cm) konci kruhového průřezu a rytou výzdobou na koncích* (svislé linie střídány mezerou). Rozměry: vnější \varnothing cca 69 mm, vnitřní \varnothing cca 59 mm, \varnothing průřezu cca 5 mm. Inv. č. NHM 1132. (*Parzinger – Nekvasil – Barth 1995, Taf. 12:107*).
78. *Bronzový otevřený tyčinkovitý/drátěný? náramek/nápažník se zaoblenými překrývajícími se konci kruhového průřezu (z jedné strany zploštělým) a rytou výzdobou na koncích* (svislé linie). Rozměry: vnější \varnothing cca 46 mm, vnitřní \varnothing cca 40 mm, \varnothing průřezu cca 3 mm. Inv. č. NHM 1135. (*Parzinger – Nekvasil – Barth 1995, Taf. 12:108*).
79. *Bronzový otevřený tyčinkovitý/drátěný? náramek/nápažník se zaoblenými překrývajícími se konci kruhového průřezu a rytou výzdobou na koncích* (svislé linie). Rozměry: vnější \varnothing cca 45 mm, vnitřní \varnothing cca 39 mm, \varnothing průřezu cca 3 mm. Inv. č. NHM 11692. (*Parzinger – Nekvasil – Barth 1995, Taf. 12:109*).
80. *Bronzový otevřený tyčinkovitý náramek/nápažník se zaoblenými konci* (lehce zúženými) *kruhového průřezu a rytou výzdobou na koncích* (svislé linie). Rozměry: vnější \varnothing cca 66 mm, vnitřní \varnothing cca 58 mm, \varnothing průřezu cca 4 mm. Inv. č. NHM 11689/1. (*Parzinger – Nekvasil – Barth 1995, Taf. 12:110*).
81. *Bronzový otevřený tyčinkovitý náramek/nápažník se zaoblenými konci* (lehce zúženými) *kruhového průřezu rytou výzdobou na koncích* (svislé linie). Rozměry: vnější \varnothing cca 67 mm, vnitřní \varnothing cca 59 mm, \varnothing průřezu cca 4 mm. Inv. č. NHM 11689/2. (*Parzinger – Nekvasil – Barth 1995, Taf. 12:111*).
82. *Bronzový otevřený tyčinkovitý náramek/nápažník se zaoblenými výrazně překrývajícími se (v rámci několika cm) konci kruhového průřezu rytou výzdobou na koncích* (svislé linie). Rozměry: vnější \varnothing cca 68 mm, vnitřní \varnothing cca 60 mm, \varnothing průřezu cca 4 mm. Inv. č. NHM 77793. (*Parzinger – Nekvasil – Barth 1995, Taf. 13:112*).
83. *Bronzový otevřený tyčinkovitý náramek/nápažník se zaoblenými překrývajícími se konci oválného průřezu a rytou výzdobou na koncích* (svislé linie). Rozměry: vnější \varnothing 60 mm, vnitřní \varnothing cca 52 mm, rozměr průřezu cca 5 mm. Inv. č. NHM 11688. (*Parzinger – Nekvasil – Barth 1995, Taf. 13:113*).

84. *Bronzový otevřený tyčinkovitý náramek/nápažník s rovnými/prostými výrazně překrývajícími se (v rámci několika cm) konci a kruhového průřezu (z jedné strany zploštělým). Rozměry: vnější ø cca 67 mm, vnitřní ø cca 56 mm, ø průřezu cca 6 mm. Inv. č. NHM 11684. (Parzinger – Nekvasil – Barth 1995, Taf. 13:114).*
85. *Bronzový otevřený tyčinkovitý náramek/nápažník/ se zaoblenými překrývajícími se konci a oválného průřezu. Rozměry: vnější ø cca 55 mm, vnitřní ø cca 46 mm, rozměr průřezu cca 5 mm. Inv. č. NHM 1134. (Parzinger – Nekvasil – Barth 1995, Taf. 13:115).*
86. *Bronzový otevřený tyčinkovitý náramek/nápažník a rovnými/prostými lehce překrývajícími se konci s kruhovým průřezem (z jedné strany zploštělým). Rozměry: vnější ø cca 67 mm, vnitřní ø cca 57 mm, ø průřezu cca 5 mm. Inv. č. NHM 11685. (Parzinger – Nekvasil – Barth 1995, Taf. 13:116).*
87. *Bronzový otevřený tyčinkovitý náramek/nápažník se zaoblenými překrývajícími se konci a oválného průřezu. Rozměry: vnější ø cca 60 mm, vnitřní ø cca 50 mm, rozměr průřezu cca 5 mm. Inv. č. NHM 11687. (Parzinger – Nekvasil – Barth 1995, Taf. 13:117).*
88. *Bronzový otevřený? tyčinkovitý náramek/nápažník (pouze fragment, konce náramku chybí) kruhového průřezu. Rozměry: vnější ø cca 65 mm, vnitřní ø cca 53 mm, ø průřezu cca 6 mm. Inv. č. MZM 64261. (Parzinger – Nekvasil – Barth 1995, Taf. 13:118).*
89. *Bronzový otevřený tyčinkovitý náramek/nápažník se zaoblenými konci a oválného průřezu. Rozměry: vnější ø cca 43 mm, vnitřní ø cca 38 mm, rozměr průřezu cca 3 mm. Inv. NHM 11691. (Parzinger – Nekvasil – Barth 1995, Taf. 13:119).*
90. *Bronzový plechový páskový otevřený náramek/nápažník s rovnými/prostými konci plankonvexního průřezu. Rozměry: vnější ø cca 46 mm, vnitřní ø cca 42 mm, rozměr průřezu cca 2 mm. Inv. NHM 11693. (Parzinger – Nekvasil – Barth 1995, Taf. 13:120).*
91. *Zlatý otevřený tyčinkovitý náramek s rovnými/prostými konci a kruhovým průřezem. Rozměry: vnější ø cca 53 mm, vnitřní ø cca 45 mm, ø průřezu cca 4 mm. Inv. NHM 11575. (Parzinger – Nekvasil – Barth 1995, Taf. 13:121).*
92. *Železný uzavřený tyčinkovitý náramek/nápažník hranolovitého průřezu. Rozměry: vnější ø cca 82 mm, vnitřní ø cca 62 mm, rozměr průřezu cca 7 mm. Inv. č. NHM 77791. (Parzinger – Nekvasil – Barth 1995, Taf. 13:124).*

93. *Bronzový otevřený tyčinkovitý náramek/nápažník se zaoblenými konci a oválného průřezu.* Rozměry: vnější \varnothing cca 108 mm, vnitřní \varnothing cca 98 mm, rozměr průřezu cca 5 mm. Inv. č. NHM 11706/1. (*Parzinger – Nekvasil – Barth 1995, Taf. 13:126*).
94. *Bronzový otevřený tyčinkovitý nápažník se zaoblenými výrazně překrývajícími se konci (v rámci několika cm) a kruhový průřezem.* Rozměry: vnější \varnothing cca 140 mm, vnitřní \varnothing cca 124 mm, \varnothing průřezu cca 8 mm. Inv. č. NHM 11694. (*Parzinger – Nekvasil – Barth 1995, Taf. 14:127*).
95. *Bronzový drátěný spirálový náramek/nápažník s pětinasobným násobným vinutím a rovnými/prostými konci (byl zaklíněn do druhého náramku stejného typu) kruhového průřezu.* Rozměry: vnější \varnothing cca 99 mm, vnitřní \varnothing cca 93 mm, \varnothing průřezu cca 3,6 mm. Inv. č. NHM 11703/2. (*Parzinger – Nekvasil – Barth 1995, Taf. 15:134b*).
96. *Bronzový drátěný spirálový náramek/nápažník (varianta Býčí skála) se čtyř a půl násobným vinutím, rytou výzdobou na jednom konci (svislé svazky linií střídány mezerami) a hlavičkovitými konci (byl zaklíněn do druhého náramku stejného typu) kruhového průřezu.* Rozměry: vnější \varnothing cca 108 mm, vnitřní \varnothing cca 100 mm, \varnothing průřezu cca 4 mm. Inv. č. NHM 11703/1. (*Parzinger – Nekvasil – Barth 1995, Taf. 15:134a*).
97. *Bronzový drátěný spirálový náramek/nápažník (varianta Býčí skála) se čtyřnásobným vinutím, rytou výzdobou na koncích (svislé svazky linií střídány mezerami) a knoflíkovitými/hlavičkovitými konci (byl zaklíněn do druhého náramku stejného typu) kruhového průřezu.* Rozměry: vnější \varnothing cca 108 mm, vnitřní \varnothing cca 101 mm, \varnothing průřezu cca 3,5 mm. Inv. č. NHM 11704/1. (*Parzinger – Nekvasil – Barth 1995, Taf. 15:135a*).
98. *Bronzový drátěný spirálový náramek/nápažník se čtyřnásobným vinutím a rovnými/prostými konci (byl zaklíněn do druhého náramku stejného typu) kruhového průřezu.* Rozměry: vnější \varnothing cca 108 mm, vnitřní \varnothing cca 102 mm, \varnothing průřezu cca 3 mm. Inv. č. NHM 11704/2. (*Parzinger – Nekvasil – Barth 1995, Taf. 15:135b*).
99. *Bronzový drátěný spirálový náramek/nápažník (varianta Býčí skála) se čtyřnásobným vinutím, rytou výzdobou na jednom konci (svislé svazky linií střídány mezerami) a hlavičkovitými konci kruhového průřezu.* Rozměry: vnější \varnothing cca 100 mm, vnitřní \varnothing cca 93 mm, \varnothing průřezu 3,5 mm. Inv. č. NHM 1124. (*Parzinger – Nekvasil – Barth 1995, Taf. 15:136*).

100. *Bronzový drátěný spirálový náramek/nápažník (varianta Býčí skála) se čtyř a půl násobným vinutím, rytou výzdobou na jednom konci (svislé svazky linií) a hlavičkovitým koncem kruhového průřezu (druhý konec ulomen?).* Rozměry: vnější \varnothing cca 92 mm, vnitřní \varnothing cca 88 mm, \varnothing průřezu cca 3 mm. Inv. č. NHM 1109. (Parzinger – Nekvasil – Barth 1995, Taf. 15:137).
101. *Bronzový drátěný spirálový náramek/nápažník (varianta Býčí skála) se čtyř a půl násobným vinutím, rytou výzdobou na koncích (svislé svazky linií střídány mezerami) a knoflíkovitými/hlavičkovitými konci kruhového průřezu (druhý konec ulomen?).* Rozměry: vnější \varnothing cca 100 mm, vnitřní \varnothing cca 94 mm, \varnothing průřezu cca 3,2 mm. Inv. č. NHM 11705. (Parzinger – Nekvasil – Barth 1995, Taf. 15:138).
102. *Bronzový drátěný spirálový náramek/nápažník (varianta Býčí skála) se čtyř a půl násobným vinutím, rytou výzdobou na koncích (svislé svazky linií střídány mezerami) a knoflíkovitými/hlavičkovitými konci kruhového průřezu.* Rozměry: vnější \varnothing cca 91 mm, vnitřní \varnothing cca 82 mm, \varnothing průřezu cca 4,4 mm. Inv. č. NHM 11713. (Parzinger – Nekvasil – Barth 1995, Taf. 15:139).
103. *Bronzový drátěný spirálový náramek/nápažník (varianta Býčí skála) s pětínásobným vinutím, rytou výzdobou na jednom konci (svislé svazky linií střídány mezerami) a rovným/prostým (ulomen?) a knoflíkovitým/hlavičkovitým (vyzdobeným) koncem kruhového průřezu.* Rozměry: vnější \varnothing cca 89 mm, vnitřní \varnothing cca 81 mm, \varnothing průřezu cca 3,6 mm. Inv. č. NHM 11710. (Parzinger – Nekvasil – Barth 1995, Taf. 15:140).
104. *Bronzový drátěný spirálový náramek/nápažník (varianta Býčí skála) se čtyř a půl násobným vinutím, rytou výzdobou na jednom konci (svislé svazky linií střídány mezerami) a rovným/prostým (ulomen?) a knoflíkovitým/hlavičkovitým (vyzdobeným) koncem kruhového průřezu.* Rozměry: vnější \varnothing cca 85 mm, vnitřní \varnothing cca 79 mm, \varnothing průřezu cca 3 mm. Inv. č. NHM 1125. (Parzinger – Nekvasil – Barth 1995, Taf. 15:141).
105. *Bronzový drátěný spirálový náramek/nápažník (varianta Býčí skála) se troj a půl násobným vinutím, rytou výzdobou na jednom konci (svislé svazky linií střídány mezerami) a rovným/prostým (ulomen?) a knoflíkovitým/hlavičkovitým (vyzdobeným) koncem kruhového průřezu.* Rozměry: vnější \varnothing cca 87 mm, vnitřní \varnothing cca 81 mm, \varnothing průřezu cca 2,8 mm. Inv. č. NHM 11715. (Parzinger – Nekvasil – Barth 1995, Taf. 15:142).

106. *Bronzový drátěný spirálový náramek/nápažník (varianta Býčí skála) se dvou a půl násobným vinutím, rytou výzdobou na jednom konci (svislé svazky linií střídány mezerami) a rovným/prostým (ulomen?) a knoflíkovitým/hlavičkovitým (vyzdobeným) koncem kruhového průřezu. Rozměry: vnější ø cca 87 mm, vnitřní ø cca 80 mm, ø průřezu cca 3,2 mm. Inv. č. NHM 11712/2. (Parzinger – Nekvasil – Barth 1995, Taf. 16:143).*
107. *Bronzový drátěný spirálový náramek/nápažník s pětinasobným vinutím, rovným/prostým a knoflíkovitým/hlavičkovitým koncem kruhového průřezu. Rozměry: vnější ø cca 90 mm, vnitřní ø cca 83 mm, ø průřezu cca 2,4 mm. Inv. č. NHM 11712/1. (Parzinger – Nekvasil – Barth 1995, Taf. 16:144).*
108. *Bronzový drátěný spirálový náramek/nápažník (varianta Býčí skála) se čtyř a půl násobným vinutím, rytou výzdobou na jednom konci (svislé svazky linií střídány mezerami) a rovným/prostým (ulomen?) a zaobleným (vyzdobeným) koncem kruhového průřezu. Rozměry: vnější ø cca 78 mm, vnitřní ø cca 73 mm, ø průřezu cca 2,2 mm. Inv. č. NHM 77798. (Parzinger – Nekvasil – Barth 1995, Taf. 16:145).*
109. *Bronzový drátěný spirálový náramek/nápažník (varianta Býčí skála) se troj a půl násobným vinutím, rytou výzdobou na jednom konci (svislé svazky linií střídány mezerami) a rovným/prostým (ulomen?) a zaobleným (vyzdobeným) koncem kruhového průřezu (byl zaklíněn do druhého náramku stejného typu). Rozměry: vnější ø cca 72 mm, vnitřní ø cca 65 mm, ø průřezu cca 3,4 mm. Inv. č. NHM 11925/1. (Parzinger – Nekvasil – Barth 1995, Taf. 16:146a).*
110. *Bronzový drátěný spirálový náramek/nápažník se čtyřnásobným vinutím s rovným/prostým (ulomen?) a zaobleným koncem kruhového průřezu (byl zaklíněn do druhého náramku stejného typu). Rozměry: vnější ø cca 66 mm, vnitřní ø cca 61 mm, ø průřezu cca 2,5 mm. Inv. č. NHM 11925/2. (Parzinger – Nekvasil – Barth 1995, Taf. 16:146b).*
111. *Bronzový drátěný spirálový náramek/nápažník (varianta Býčí skála) se čtyřnásobným vinutím, rytou výzdobou na jednom konci (svislé svazky linií střídány mezerami) a rovným (ulomen?) a knoflíkovitým/hlavičkovitým (vyzdobeným) koncem kruhového průřezu. Rozměry: vnější ø cca 80 mm, vnitřní ø cca 73 mm, ø průřezu cca 3,2 mm. Inv. č. NHM 11707. (Parzinger – Nekvasil – Barth 1995, Taf. 16:147).*
112. *Bronzový drátěný spirálový náramek/nápažník (varianta Býčí skála) se čtyř a půl násobným vinutím, rytou výzdobou na jednom konci (svislé svazky linií střídány*

- mezerami) a rovným/prostým (ulomen?) a zaobleným (vyzdobeným) koncem kruhového průřezu. Rozměry: vnější \varnothing cca 73 mm, vnitřní \varnothing cca 67 mm, \varnothing průřezu cca 3,6 mm. Inv. č. NHM 11708. (Parzinger – Nekvasil – Barth 1995, Taf. 16:148).
113. Bronzový drátěný spirálový náramek/nápažník se jedno a půl násobným vinutím rovnými/prostými? konci kruhového průřezu (pouze fragment, náramek/nápažník mohl mít více vinutí). Rozměry: vnější \varnothing cca 73 mm, vnitřní \varnothing cca 67 mm, \varnothing průřezu cca 3,5 mm. Inv. č. MZM 64247. (Parzinger – Nekvasil – Barth 1995, Taf. 16:149).
114. Bronzový drátěný spirálový náramek/nápažník (varianta Býčí skála) se troj a půl násobným vinutím, rytou výzdobou na koncích (svislé svazky linií střídány mezerami) a knoflíkovitými/hlavičkovitými konci kruhového průřezu. Rozměry: vnější \varnothing cca 68 mm, vnitřní \varnothing cca 61 mm, \varnothing průřezu cca 3,2 mm. Inv. č. NHM 1126. (Parzinger – Nekvasil – Barth 1995, Taf. 16:150).
115. Bronzový drátěný spirálový náramek/nápažník s čtyř a půl násobným vinutím a rovnými/prostými konci kruhového průřezu. Rozměry: vnější \varnothing cca 64 mm, vnitřní \varnothing cca 58 mm, \varnothing průřezu cca 3 mm. Inv. č. NHM 11711/2. (Parzinger – Nekvasil – Barth 1995, Taf. 16:151).
116. Bronzový drátěný spirálový náramek/nápažník (varianta Býčí skála) s trojnásobným vinutím, rytou výzdobou na jednom konci (svislé svazky linií), rovným/prostým (ulomen?) a knoflíkovitým/hlavičkovitým (vyzdobeným) koncem kruhového průřezu. Rozměry: vnější \varnothing cca 70 mm, vnitřní \varnothing cca 61 mm, \varnothing průřezu cca 4,6 mm. Inv. č. NHM 11709. (Parzinger – Nekvasil – Barth 1995, Taf. 16:152).
117. Bronzový drátěný spirálový náramek/nápažník s trojnásobným vinutím a rovnými/prostými konci kruhového průřezu. Rozměry: vnější \varnothing cca 70 mm, vnitřní \varnothing cca 66 mm, \varnothing průřezu cca 2 mm. Inv. č. NHM 11714. (Parzinger – Nekvasil – Barth 1995, Taf. 16:153).
118. Bronzový drátěný spirálový náramek/nápažník se čtyř a půl násobným vinutím a rovnými/prostými konci kruhového průřezu. Rozměry: vnější \varnothing cca 63 mm, vnitřní \varnothing cca 58 mm, \varnothing průřezu cca 2,8 mm. Inv. č. NHM 11711/1. (Parzinger – Nekvasil – Barth 1995, Taf. 16:154).
119. Bronzový drátěný spirálový náramek/nápažník s troj a půl násobným vinutím a zaoblenými konci kruhového průřezu (značně roztažené jednotlivé vinutí do široka, deformace?). Rozměry: vnější \varnothing cca 60 mm, vnitřní \varnothing cca 54 mm, \varnothing průřezu cca 3 mm. Inv. č. NHM 1128. (Parzinger – Nekvasil – Barth 1995, Taf. 16:155).

120. *Bronzový drátěný spirálový náramek/nápažník s troj a půl násobným vinutím a zaoblenými konci*. Rozměry: vnější \varnothing cca 58 mm, vnitřní \varnothing cca 53 mm, \varnothing průřezu cca 2,5 mm. Inv. č. NHM 11717. (Parzinger – Nekvasil – Barth 1995, Taf. 16:156).
121. *Bronzový drátěný spirálový náramek/nápažník (varianta Býčí skála) s trojnásobným vinutím, rytou výzdobou na jednom konci (svislé svazky linií střídány mezerami), rovným/prostým (ulomen?) a knoflíkovitým/hlavičkovitým (vyzdobeným) koncem kruhového průřezu*. Rozměry: vnější \varnothing cca 55 mm, vnitřní \varnothing cca 48 mm, \varnothing průřezu cca 3,3 mm. Inv. č. NHM 1127. (Parzinger – Nekvasil – Barth 1995, Taf. 16:157).
122. *Bronzový drátěný spirálový náramek/nápažník (varianta Býčí skála) s troj a půl násobným vinutím, rytou/plastickou výzdobou na jednom konci (svislé linie), rovným/prostým (ulomen?) a kuličkovitým/hlavičkovitým (vyzdobeným) koncem kruhového průřezu*. Rozměry: vnější \varnothing cca 49 mm, vnitřní \varnothing cca 44 mm, \varnothing průřezu cca 2,5 mm. Inv. č. NHM 11721/1. (Parzinger – Nekvasil – Barth 1995, Taf. 16:158).
123. *Bronzový drátěný spirálový náramek/nápažník (varianta Býčí skála) se troj a půl násobným vinutím, rytou výzdobou na koncích (svislé svazky linií střídány mezerami) a kuličkovitým/hlavičkovitými konci kruhového průřezu*. Rozměry: vnější \varnothing cca 55 mm, vnitřní \varnothing cca 50 mm, \varnothing průřezu cca 2,8 mm. Inv. č. NHM 11716. (Parzinger – Nekvasil – Barth 1995, Taf. 17:159).
124. *Bronzový drátěný spirálový náramek/nápažník s trojnásobným vinutím a zaoblenými konci kruhového průřezu (byl zaklíněn do kruhového šperku stejného typu)*. Rozměry: vnější \varnothing cca 57 mm, vnitřní \varnothing 53 mm, \varnothing průřezu cca 2 mm. Inv. č. NHM 11720/1. (Parzinger – Nekvasil – Barth 1995, Taf. 17:161a).
125. *Bronzový drátěný náramek/nápažník kruhového průřezu (pouze dva fragmenty, možná součást spirálového náramku/nápažníku)*. Rozměry: vnější \varnothing cca 83 mm, vnitřní \varnothing cca 79 mm, \varnothing průřezu cca 2 mm. Inv. č. NHM 11706. (Parzinger – Nekvasil – Barth 1995, Taf. 18:186).
126. *Bronzový drátěný otevřený náramek/nápažník s rovnými/prostými konci kruhového průřezu*. Rozměry: vnější \varnothing cca 75 mm, vnitřní \varnothing cca 70 mm, \varnothing průřezu cca 2,5 mm. Inv. č. MZM 64246. (Parzinger – Nekvasil – Barth 1995, Taf. 18:187).
127. *Bronzový drátěný otevřený náramek/nápažník s rovnými/prostými překrývajícími se konci kruhového průřezu*. Rozměry: vnější \varnothing cca 80 mm, vnitřní \varnothing cca 76 mm, \varnothing

- průřezu cca 2 mm. Inv. č. MZM 64258. (*Parzinger – Nekvasil – Barth 1995*, Taf. 18:188).
128. *Bronzový drátěný spirálový náramek/nápažník s rovnými/prostými? konci kruhového průřezu* (pouze dva fragmenty s dvojnásobným vinutím). Rozměry: vnější \varnothing cca 70 mm, vnitřní \varnothing cca 66 mm, \varnothing průřezu cca 2 mm. Inv. č. NHM 11706. (*Parzinger – Nekvasil – Barth 1995*, Taf. 18:189).
129. *Bronzový drátěný náramek/nápažník s rovnými/prostými? konci kruhového průřezu* (pouze fragment, možná součást spirálového náramku/nápažníku). Rozměry: vnější \varnothing cca 75 mm, vnitřní \varnothing cca 70 mm, \varnothing průřezu cca 2,5 mm. Inv. č. MZM 642449. (*Parzinger – Nekvasil – Barth 1995*, Taf. 18:190).
130. *Bronzový drátěný spirálový náramek/nápažník s rovnými/prostými? konci kruhového průřezu* (pouze fragment se zbytkem dvojnásobného vinutí, možná součást spirálového náramku/nápažníku s více vinutími). Rozměry: vnější \varnothing cca 60 mm, vnitřní \varnothing cca 56 mm, \varnothing průřezu cca 2 mm. Inv. č. NHM 11706. (*Parzinger – Nekvasil – Barth 1995*, Taf. 18:191).
131. *Bronzový drátěný spirálový náramek/nápažník s rovnými/prostými? konci kruhového průřezu* (pouze fragment se zbytkem trojnásobného vinutí, možná součást spirálového náramku/nápažníku s více vinutími) *kruhového průřezu*. Rozměry: vnější \varnothing cca 60 mm, vnitřní \varnothing cca 56 mm, \varnothing průřezu cca 1,5 mm. Inv. č. NHM 11706. (*Parzinger – Nekvasil – Barth 1995*, Taf. 18:192).
132. *Bronzový drátěný náramek/nápažník s rovnými/prostými? konci kruhového průřezu* (pouze dva fragmenty, možná součást spirálového náramku/nápažníku). Rozměry: vnější \varnothing cca 60 mm, vnitřní \varnothing –, \varnothing průřezu –. Inv. č. NHM 11706. (*Parzinger – Nekvasil – Barth 1995*, Taf. 18:193).
133. *Bronzový drátěný otevřený náramek/nápažník se zaoblenými? konci kruhového průřezu* (pouze fragment, možná součást spirálového náramku/nápažníku). Rozměry: vnější \varnothing cca 67 mm, vnitřní \varnothing cca 62 mm, \varnothing průřezu 1,5 mm. Inv. č. MZM 64250. (*Parzinger – Nekvasil – Barth 1995*, Taf. 18:194).
134. *Bronzový drátěný otevřený náramek/nápažník s rovnými/prostými konci kruhového průřezu* (pouze fragment, možná součást spirálového náramku/nápažníků). Rozměry: vnější \varnothing cca 57 mm, vnitřní \varnothing cca 55 mm, \varnothing průřezu cca 1 mm. Inv. č. NHM 11721/2. (*Parzinger – Nekvasil – Barth 1995*, Taf. 18:195).
135. *Bronzový drátěný otevřený náramek/nápažník s rovným/prostými? konci kruhového průřezu* (pouze fragment, možná součást spirálového

- náramku/nápažníků). Rozměry: vnější \varnothing cca 46 mm, vnitřní \varnothing cca 42 mm, \varnothing průřezu cca 2 mm. Inv. č. MZM 64256. (*Parzinger – Nekvasil – Barth 1995*, Taf. 18:196).
136. *Bronzový drátěný otevřený náramek/nápažník s rovnými/prostými konci kruhového průřezu* (pouze fragment, možná součást spirálového náramku/nápažníků). Rozměry: vnější \varnothing cca 45 mm, vnitřní \varnothing cca 42 mm, \varnothing průřezu cca 2 mm. Inv. č. NHM 11706. (*Parzinger – Nekvasil – Barth 1995*, Taf. 18:197).
137. *Bronzový drátěný otevřený náramek/nápažník s rovnými/prostými konci kruhového průřezu* (pouze fragment, možná součást spirálového náramku/nápažníků). Rozměry: vnější \varnothing cca 47 mm, vnitřní \varnothing cca 44 mm, \varnothing průřezu cca 1,5 mm. Inv. č. MZM 64251. (*Parzinger – Nekvasil – Barth 1995*, Taf. 18:198).
138. *Bronzový plechový dutý otevřený? náramek/nápažník* (pouze fragment, možná také část turbanu, tvoří trubičku, uvnitř je žlábek) *oválného průřezu s rytou výzdobou v pásu* (linie v různých směrech, tvořící různé tvary, možná část turbanu). Rozměry: vnější \varnothing –, vnitřní \varnothing –, v: cca 34 mm, š: cca 120 mm. Inv. č. NHM 11651/1. (*Parzinger – Nekvasil – Barth 1995*, Taf. 6:50).
139. *Bronzový plechový dutý otevřený? náramek/nápažník* (pouze fragment, možná také část turbanu, tvoří trubičku, uvnitř je žlábek, možná část turbanu) *oválného průřezu s rytou výzdobou v pásu* (linie v různých směrech, tvořící různé tvary). Rozměry: vnější \varnothing –, vnitřní \varnothing –, v: cca 26 mm, š: cca 92 mm. Inv. č. NHM 11651/2. (*Parzinger – Nekvasil – Barth 1995*, Taf. 6:51).
140. *Bronzový plechový dutý otevřený? náramek/nápažník* (pouze fragment, možná část turbanu) *oválného? průřezu s rytou výzdobou v pásu* (linie v různých směrech, tvořící různé tvary, šrafovaní) . Rozměry: vnější \varnothing –, vnitřní \varnothing –, v: cca 42 mm, š: cca 46 mm. Inv. č. NHM 11635. (*Parzinger – Nekvasil – Barth 1995*, Taf. 6:52).
141. *Bronzový plechový dutý otevřený? náramek/nápažník* (pouze fragment, možná také část turbanu, tvoří trubičku, uvnitř je žlábek) *oválného průřezu*. Rozměry: vnější \varnothing –, vnitřní \varnothing –, rozměr průřezu cca 36 mm, š: –. Inv. č. NHM 11669. (*Parzinger – Nekvasil – Barth 1995*, Taf. 6:53).
142. *Sapropelitový uzavřený tyčinkový náramek/nápažník kruhového průřezu černé barvy* (pouze fragment). Byl vyroben z velmi jemnozrnného klastického sedimentu (nevápnitý prachovec s náznakem vrstevnatosti a rozpadem podél ní). Rozměry: vnější \varnothing cca 103 mm, vnitřní \varnothing cca 81 mm, \varnothing průřezu cca 11 mm. Inv. č. NHM 1155. (*Parzinger – Nekvasil – Barth 1995*, Taf. 13:122; *Zeman – Golec – Halama 2020*, 425).

143. *Sapropelitový uzavřený podélně profilovaný nápažník? plankonvexního průřezu nahnědlé až černé barvy* (pouze čtyři fragmenty). Byl vyroben z jemně slídnatého prachovce, v jeho struktuře je patrný rozpad podle vrstevnatosti. Rozměry: vnější \varnothing cca 127 mm, vnitřní \varnothing cca 103 mm, rozměr průřezu cca 12 mm. Inv. č. NHM 11571. (Parzinger – Nekvasil – Barth 1995, Taf. 13:123; Zeman – Golec – Halama 2020, 425).
144. *Bronzový litý melounovitý polotovar/zmetek s vypnulínami (česko-bavorská varianta) bez lemu?* (typ 1A), Rozměry: v: cca 90 mm, š: cca 60 mm. Inv. č. NHM 11634 (Parzinger – Nekvasil – Barth 1995, Taf. 43:388; Golec – Fojtík – Rybářová 2018, obr. 3:2).
145. *Bronzový plechový otevřený melounovitý polotovar/zmetek (moravská varianta) s lemem a rytou i kolkovanou výzdobou v pásu po celém těle* (linie v různých směrech, tvořící různé tvary, soustředná kolečka v ozdobném pásu, typ 2C). Rozměry: vnější \varnothing –, vnitřní \varnothing –, v: cca 42 mm. Inv. č. NHM 11658. (Parzinger – Nekvasil – Barth 1995, Taf. 4:43).
146. *Bronzový tyčinkový polotovar/zmetek s obdélníkovým/hranolovitým průřezem.* Rozměry: d: 355 mm, rozměr průřezu 9 mm. Inv. č. NHM 11624. (Parzinger – Nekvasil – Barth 1995, Taf. 44:402; Golec – Fojtík – Rybářová 2018, obr. 3:1).
147. *Bronzový tyčinkový polotovar/zmetek s obdélníkovým/hranolovitým průřezem.* Rozměry: d: cca 63 mm, rozměr průřezu cca 5 mm. Inv. č. NHM 11625. (Parzinger – Nekvasil – Barth 1995, Taf. 44:400).
148. *Bronzový tyčinkový sekundární polotovar/zmetek s obdélníkovým/hranolovitým průřezem.* Rozměry: d: cca 105 mm, š: cca 7mm, rozměr průřezu cca 5 mm. Inv. č. NHM 11613. (Parzinger – Nekvasil – Barth 1995, Taf. 44:401).

Ostatní nálezy: Soubor předmětů je abnormálně bohatý a obsahoval v podstatě plejádu předmětů, které známe jak ze sídlišť všech typů tak bohatých hrobů. Šlo o čtyřkolové vozy, zbraně, šperky a předměty ze zlata, bronzu, železa, jantaru, skla, sapropelitu, kosti a kamene, nástroje, polotovary a výrobní odpad. Velké množství keramiky se zbytky potravy. Dále předměty z organických hmot jako dřevěné části vozu, rohože, košíky, předměty z kůry, vlněná příze a kůže (Chytráček et al. 2017, 210).

Literatura: Nekvasil 1993, 359–367; Parzinger – Nekvasil – Barth 1995, 235–240, Taf. 2–18; Golec 2015, 141–142, obr. VIII:5; Chytráček et al. 2017, 210; Golec – Fojtík – Rybářová 2018, 50).

Uložení: NHM, MZM.

20. Hustopeče H1 – „Šibenky“ (okr. Břeclav)

Datace: Ha C1b–C2.

Kulturní kontext: Horákovská skupina.

Nálezový kontext: Hrob halštatské kultury.

Popis situace: Jáma obdélného půdorysu K 510 se zaoblenými rohy o rozměrech 2,25 × 1,8 m a hloubce 0,15 m; orientace byla podélnou osou ve směru SSV–JJZ. Orientace pohřbeného byla přibližně S–J směrem, hlavou k S. Mezi skrumáží lidských kostí byl objeven zlomek železného náramku. Profil hrobu mísovitý, dno ploché. Hrob obsahoval stopy vyloupení (*Kos 2014b*, 30–33).

Nálezy náramků/nápažníků a jejich polotovarů/zmetků:

1. *Železný tyčinkovitý náramek/nápažník s pečetítkovými konci* (pouze fragment).
Rozměry: vnější \varnothing –, vnitřní \varnothing –, \varnothing průřezu 5 mm, \varnothing pečetítek 8 mm. Inv. č. –. (*Kos 2014b*, 30–33).

Ostatní nálezy: fragmenty keramických nádob (6 ks), antropologický materiál (žena/dítě věk 12–15 let), několik subtilních bronzových kroužků, železný nůž a skelet ovce.

Literatura: *Kos 2014b*, 30–33.

Uložení: MZM.

21. Hvězdlice – „Pod Borovicí“ (okr. Vyškov)

Datace: –.

Kulturní kontext: Platěnická skupina.

Nálezový kontext: Halštatský bohatý hrob.

Popis situace: Žárový pohřeb.

Nálezy náramků/nápažníků a jejich polotovarů/zmetků:

1. *Železný otevřený tyčinkovitý náramek/nápažník s rozšířenými rovnými/prostými konci kruhového průřezu* (poničen korozí, deformace). Rozměry: vnější \varnothing cca 80 mm, vnitřní \varnothing cca 57–62 mm, \varnothing průřezu cca 9 mm. Inv. č. MZM 2214/38. (*Stegmann-Rajtár 1992*, Taf. 95:1).

2. *Železný otevřený? tyčinkovitý náramek/nápažník kruhového průřezu* (pouze fragment, konce, poničen korozí, deformace). Rozměry: vnější \varnothing cca 77 mm, vnitřní \varnothing cca 55 mm, \varnothing průřezu cca 11 mm. Inv. č. MZM 2213/38. (*Stegmann-Rajtár1992*, Taf. 95:2).
3. *Železný otevřený? tyčinkovitý náramek/nápažník kruhového průřezu* (pouze fragment, poničen korozí, deformace). Rozměry: vnější \varnothing cca 73 mm, vnitřní \varnothing cca 56 mm, \varnothing průřezu cca 8 mm. Inv. č. MZM 2215/38. (*Stegmann-Rajtár1992*, Taf. 95:3).
4. *Železný otevřený tyčinkovitý náramek/nápažník s pečetítkovými konci kruhového průřezu* (bez jednoho konce, poničen korozí, deformace). Rozměry: vnější \varnothing cca 87 mm, vnitřní \varnothing cca 71–73 mm, \varnothing průřezu cca 7 mm, \varnothing pečetítek 9 mm. Inv. č. MZM –. (*Stegmann-Rajtár1992*, Taf. 95:4).
5. *Bronzový drátěný spirálový náramek/nápažník* (ztracen?) Rozměry: vnější \varnothing –, vnitřní \varnothing –, rozměr průřezu –. Inv. č. MZM –.

Ostatní nálezy: Keramické nádoby různých tvarů (cca 5 ks), železné fragmenty, přeslen, železný nůž (2 ks), železné nýty (4 ks), železný kroužek, antropologický materiál.

Literatura: *Stegmann-Rajtár1992*, 47.

Uložení: MZM.

22. Ivančice-Budkovice – „Knotkova zahrada“ (okr. Brno-venkov)

Datace: Ha D2.

Kulturní kontext: Pozdní doba halštatská.

Nálezový kontext: Halštatský hrob.

Popis situace: Žárový hrob ženy. Náramky uloženy zřejmě v popelnici.

Nálezy náramků/nápažníků a jejich polotovarů/zmetků:

1. *Bronzový plechový dutý otevřený náramek/nápažník se svislými vývalky* (kromě konců) *s rovnými/prostými konci polokulovitého průřezu* (pouze fragment, poničen korozí, tvoří trubičku, uvnitř je žlábek). Rozměry: vnější \varnothing cca 80 mm, vnitřní \varnothing cca 54–60 mm, rozměr průřezu cca 13 mm. Inv. č. MI –. (*Nekvasil 1991*, obr. 1:7).
2. *Bronzový plechový dutý otevřený náramek/nápažník se svislými vývalky* (kromě konců) *s rovnými/prostými konci polokulovitého průřezu* (pouze fragmenty (3 ks),

bez konce, poničen korozí, deformace, netvoří trubičku, uvnitř je žlábek, dva fragmenty zachyceny ve shluku dalších předmětů, podle rozdílné šířky se jedná o 2–3 náramky/nápažníky). Rozměry: vnější \varnothing –, vnitřní \varnothing –, rozměr průřezu –, d: cca 63 mm, cca 52 mm, cca 60 mm. Inv. č. MI –. (Nekvasil 1991, obr. 1:5, 6).

3. *Bronzový plechový dutý? náramek/nápažník s rytou výzdobou* (linie v různých směrech tvořící různé tvary, pouze fragmenty (4 ks), součást turbanu či náramku/nápažníku). Rozměry: vnější \varnothing –, vnitřní \varnothing –, rozměr průřezu –, d: cca 50 mm, cca 39 mm, cca 23 mm, cca 37 mm. Inv. č. MI –. (Nekvasil 1991, obr. 1:11).

Ostatní nálezy: přeslen, kousek textilie, fragment železného drátu, železný trn, terčovitě spony (3 ks), loďkovité železné spony, keramické nádoby různých tvarů (3 ks), antropologický materiál.

Literatura: Nekvasil 1991, 66–89.

Uložení: MI.

23. Jaroměřice nad Rokytou – „Za Rasovnou“ (okr. Znojmo)

Datace: Ha D.

Kulturní kontext: Horákovská skupina/pozdní doba halštatská.

Nálezový kontext: Halštatské sídliště/hradiště.

Popis situace: Jedná se o nález náramků z halštatského hradiště.

Nálezy náramků/nápažníků a jejich polotovarů/zmetků:

1. *Bronzový plechový páskový otevřený náramek/nápažník s jemnou rytou výzdobou a zaoblenými konci* (šrafování na koncích). Rozměry: vnější \varnothing cca 49 mm, vnitřní \varnothing cca 45–47 mm, v: cca 9 mm. Inv. č. –. (Podborský 1972, obr. 41:46).
2. *Železný tyčinkovitý náramek/nápažník s rovnými/prostými výrazně překrývajícími se konci*. Rozměry: vnější \varnothing cca 68 mm, vnitřní \varnothing cca 59 mm, \varnothing průřezu cca 5 mm. Inv. č. –. (Podborský 1972, obr. 41:52).

Ostatní nálezy: –.

Literatura: Podborský 1972, 12, 37; Golec – Fojtík 2020.

Uložení: –.

24. Jevíčko III, A/39 – „Na Panském“ (okr. Svitavy)

Datace: Ha D1–D2.

Kulturní kontext: Platěnická skupina/pozdní doba halštatská.

Nálezový kontext: Halštatský hrob.

Popis situace: Komorový velmožský žárový hrob se stopami sroubené komory 450 x 450 cm a se zbytky konstrukce původní jehlancové střechy a kamenným obložením.

Nálezy náramků/nápažníků a jejich polotovarů/zmetků:

1. *Železný tyčinkovitý náramek/nápažník* (pouze fragment). Rozměry: vnější \varnothing –, vnitřní \varnothing –, \varnothing průřezu –. Inv. č. –. (Chytráček *et al.* 2017, 205).

Ostatní nálezy: větší množství keramických nádob, zlatý prsten s hadí hlavičkou, bronzové prsteny (2 ks), zlomky bronzových nástrojů, bronzová nádoba.

Literatura: Mackerle 1948, 17–18; Nekvasil 1993, 357; Přichystal 2007, 209; Jarůšková – Štrof *eds. a kol.* 2014, 159–162; Chytráček *et al.* 2017, 205.

Uložení: MZM.

25. Jiříkovice H1 – „Na Parvízu“ (okr. Brno-venkov)

Datace: Ha C2.

Kulturní kontext: Horákovská skupina.

Nálezový kontext: Halštatský hrob.

Popis situace: Kostrový pohřeb s kamenným věncem. Kostra ležela v natažené poloze na zádech.

Nálezy náramků/nápažníků a jejich polotovarů/zmetků:

1. *Železný otevřený tyčinkovitý náramek/nápažník s rovnými/prostými konci kruhového průřezu* (pouze fragment, bez jednoho konce, poničen korozí, deformace). Rozměry: vnější \varnothing cca 63 mm, vnitřní \varnothing cca 49–56 mm, \varnothing průřezu cca 6 mm. Inv. č. MZM –. (Stegmann-Rajtár 1992, Taf. 23:6).

Ostatní nálezy: Keramické nádoby různých tvarů (5 ks), železný nůž, antropologický materiál.

Literatura: Stegmann-Rajtár 1992, 18–19.

Uložení: MZM.

26. Křenovice 1 – „Hradisko“ (okr. Přerov)

Datace: Ha C2–D3.

Kulturní kontext: Platěnická skupina/pozdní doba halštatská.

Nálezový kontext: Halštatské hradiště s akropolí.

Popis situace: Povrchové sběry, detektorový průzkum, kontrolní výkopy.

Nálezy náramků/nápažníků a jejich polotovarů/zmetků:

1. *Bronzový otevřený tyčinkovitý náramek/nápažník s rovnými/prostými konci kruhového průřezu.* Rozměry: vnější \varnothing cca 52 mm, vnitřní \varnothing cca 40–43 mm, \varnothing průřezu cca 7 mm. Inv. č. –. (*Podborský 1970*, obr. 30:22).
2. *Bronzový otevřený? tyčinkovitý náramek/nápažník podélně profilovaný plankonvexního průřezu s kolkovanou výzdobou* (pouze fragment). Rozměry: vnější \varnothing –, vnitřní \varnothing –, š: cca 35 mm, v: cca 17 mm. Inv. č. MP 144956. (*Hlava 2002*, obr. 1:14, *Tichá Bambasová 2019*, tab. 30:9).
3. *Bronzový plechový melounovitý náramek/nápažník (moravská varianta) s rytou výzdobou* (typ 2C?, pouze fragment). Rozměry: vnější \varnothing –, vnitřní \varnothing –, š: cca 35 mm, v: cca 17 mm. Inv. č. MZM 61766. (*Tichá Bambasová 2019*, tab. 30:8).
4. *Bronzový drátěný spirálový náramek/nápažník (varianta Býčí skála) se čtyř a půl násobným vinutím se zaoblenými/hlavičkovitými konci kruhového průřezu a rytou výzdobou* (svislé svazky linií střídány mezerami). Rozměry: vnější \varnothing cca 70 mm, vnitřní \varnothing cca 66 mm, \varnothing průřezu cca 2,3 mm. Inv. č. MMK 317/67/1. (*Tichá Bambasová 2019*, tab. 30:10; *Golec – Fojtík 2020*, obr. 39:13).
5. *Bronzový drátěný spirálový náramek/nápažník (varianta Býčí skála) se tří a půl násobným vinutím se zaoblenými/hlavičkovitými konci kruhové průřezu a rytou výzdobou* (svislé svazky linií střídány mezerami). Rozměry: vnější \varnothing cca 71 mm, vnitřní \varnothing cca 66 mm, \varnothing průřezu cca 2,75 mm. Inv. č. MMK 317/672. (*Tichá Bambasová 2019*, tab. 30:11; *Golec – Fojtík 2020*, obr. 39:12).

Ostatní nálezy: bronzové spony, bronzové jehlice, bronzové spirálky, keramické fragmenty, železné nože, železný srp, železná sekera, železné udidlo, postranice, součást koňského postroje, keramický přeslen, keramická závaží.

Literatura: *Podborský 1970*, 85; *1972*, 39; *Hlava 2002*, obr. 1:14; *Tichá Bambasová 2019*, 95–97, 242; *Golec – Fojtík 2020*.

Uložení: MZM, MMK, MP.

27. Křenovice 2 – „Vinice“ (okr. Přerov)

Datace: Ha C2–D1.

Kulturní kontext: Platěnická skupina.

Nálezový kontext: Halštatské sídliště v blízkosti hradiště s akropolí.

Popis situace: Povrchové sběry, detektorový průzkum.

Nálezy náramků/nápažníků a jejich polotovarů/zmetků:

1. *Bronzový tyčinkovitý náramek/nápažník s výrazně překrývajícími se kuličkovitými konci oválného průřezu (značně zdeformovaný do oválného tvaru) s rytou výzdobou (svislé svazky linií střídány mezerami). Rozměry: vnější \varnothing cca 75 mm, vnitřní \varnothing cca 64 mm, rozměr průřezu cca 5–6 mm. Inv. č. ACO 18/2006-192-89. (Tichá Bambasová 2019, tab. 30:12).*

Ostatní nálezy: bronzové spony, bronzové jehlice, bronzové spirálky, keramické fragmenty, železný nůž, kostěné předměty.

Literatura: Tichá Bambasová 2019, 95–97, 242; Golec – Fojtík 2020.

Uložení: ACO.

28. Loučka – „Doubrava“ (okr. Zlín)

Datace: Ha D1–D2

Kulturní kontext: Platěnická skupina/pozdní doba halštatská.

Nálezový kontext: Halštatský bronzový šperkový depot.

Popis situace: Roku 2012 získalo MZM do svých sbírek soubor čtyř bronzových kruhů, pocházejících údajně z depotu. Bližší nálezové okolnosti ani doba vyzvednutí ze země nejsou známy (Čižmář – Čižmářová 2014, 49).

Nálezy náramků/nápažníků a jejich polotovarů/zmetků:

1. *Bronzový litý uzavřený žebrovaný náramek/nápažník (varianta Hallstatt). Rozměry: vnější \varnothing cca 81 mm, vnitřní \varnothing cca 62 mm, v: cca 18 mm (větší žebro), cca 14 mm (menší žebro), cca 10 mm (náramek/nápažník). Inv. č. MZM 179.699. (Čižmář – Čižmářová 2014, obr. 9:1).*
2. *Bronzový litý uzavřený žebrovaný (tvaru D) náramek/nápažník (varianta Býčí skála). Rozměry: vnější \varnothing cca 80 mm, vnitřní \varnothing cca 64 mm, v: cca 13 mm (žebro),*

cca 8 mm (náramek/nápažník). Inv. č. MZM 179.701. (Čižmář – Čižmářová 2014, obr. 8:10).

3. *Bronzový litý uzavřený žebrovaný (tvaru D) náramek/nápažník (varianta Býčí skála)*. Rozměry: vnější \varnothing cca 84 mm, vnitřní \varnothing cca 72 mm, v: cca 16 mm (žebro), cca 12 mm (náramek/nápažník). Inv. č. MZM 179.702. (Čižmář – Čižmářová 2014, obr. 8:11).
4. *Bronzový litý uzavřený žebrovaný (tvaru D) náramek/nápažník (varianta Býčí skála)*. Rozměry: vnější \varnothing cca 72 mm, vnitřní \varnothing cca 62 mm, v: cca 16 mm (žebro), cca 10 mm (náramek/nápažník). Inv. č. MZM 179.700. (Čižmář – Čižmářová 2014, obr. 8:12).

Ostatní nálezy: –.

Literatura: Čižmář – Čižmářová 2014, 49; Golec – Kos 2020.

Uložení: MZM.

29. Mašovice obj. 652 – „Pšeničné“ (okr. Znojmo)

Datace: Ha D3–LT A.

Kulturní kontext: Pozdní doba halštatská/časná doba laténská.

Nálezový kontext: Pozdně halštatská/časně laténská polozemnice.

Popis situace: Polozemnice byla odkryta na polykulturní lokalitě. Nedaleko ní bylo detekováno i několik zásobních jam z doby halštatské a další sídlištní objekty včetně dokladů textilní výroby ve starší době železné.

Nálezy náramků/nápažníků a jejich polotovarů/zmetků:

1. *Bronzový plechový dutý náramek/nápažník kruhového průřezu (bez konců, deformace) s rytou výzdobou (svislé svazky linií po třech střídány mezerami, netvoří trubičku, uvnitř je žlábek)*. Rozměry: vnější \varnothing cca 64 mm, vnitřní \varnothing cca 48–52 mm, \varnothing průřezu cca 8 mm. Inv. č. –. (Čižmář – Geislerová 2006, obr. na str. 220; Goláňová 2018, Fig. 73:6).
2. *Bronzový plechový dutý náramek/nápažník kruhového průřezu (pouze fragment, deformace, netvoří trubičku, uvnitř je žlábek)*. Rozměry: vnější \varnothing –, vnitřní \varnothing –, \varnothing průřezu cca 5 mm. Inv. č. –. (Goláňová 2018, Fig. 73:1).

Ostatní nálezy: keramické nádoby různých tvarů.

Literatura: Goláňová 2018, 163; Čížmář – Geislerová 2006, 218–221.

Uložení: JMZ.

30. Mikulov H3 – „kasárna“ (okr. Břeclav)

Datace: Ha C–D1.

Kulturní kontext: Horákovská skupina.

Nálezový kontext: Halštatské pohřebiště.

Popis situace: Kostrový pohřeb (žena adultus) s přidavným žárovým pohřbem (infans II).

Nálezy náramků/nápažníků a jejich polotovarů/zmetků:

1. *Bronzový drátěný spirálovitý náramek/nápažník z dvojitého drátu s dvojnásobným vinutím a konci zakončenými podélným zakroucením kruhového průřezu (konce mají hranolovitý průřez, poničen korozí, deformace). Rozměry: vnější \varnothing cca 53 mm, vnitřní \varnothing cca 46–52 mm, \varnothing průřezu cca 1 mm. Inv. č. RMM –. (Stegmann-Rajtár 1992, Taf. 75:5).*
2. *Bronzový otevřený tyčinkovitý náramek/nápažník se zužujícími se pečetiťkovými konci kruhového průřezu (na jedné straně zploštělého průřezu) a rytou výzdobou (svislé svazky linií střídány mezerami, výzdoba je až plastická, zdroj uvádí perličková). Rozměry: vnější \varnothing cca 63 mm, vnitřní \varnothing cca 53–56 mm, \varnothing průřezu cca 5 mm, \varnothing pečetiťek 4 mm. Inv. č. RMM –. (Stegmann-Rajtár 1992, Taf. 75:7).*

Ostatní nálezy: Keramické nádoby různých tvarů (cca 6 ks), bronzový drát (3 ks, náušnice/záušnice?), přesleny, bronzové kuličky (12 ks), bronzové fragmenty (5 ks) železné fragmenty, brusný kámen, antropologický materiál.

Literatura: Stegmann-Rajtár 1992, 38–39.

Uložení: RMM.

31. Miroslav – „kamenolom Štěpánov“ (okr. Znojmo)

Datace: Ha D3–LT A.

Kulturní kontext: Pozdní doba halštatská/časná doba laténská.

Nálezový kontext: Pozdně halštatské/časně laténské sídliště.

Popis situace: Prostý žárový hrob uložený v urně.

Nálezy náramků/nápažníků a jejich polotovarů/zmetků:

1. *Bronzový uzavřený tyčinkovitý náramek/nápažník s uzlíky* (čtyři vývalky/uzlíky na těle, mezi nimi značně velké mezery, deformace). Rozměry: vnější \varnothing cca 92 mm, vnitřní \varnothing cca 79 mm, \varnothing průřezu cca 6 mm. Inv. č. –. (Podborský – Vildomec 1972, obr. 32:2, Goláňová 2018, Fig. 73:9).
2. *Bronzový uzavřený? tyčinkovitý náramek/nápažník s uzlíky* (čtyři vývalky/uzlíky na těle, mezi nimi značně velké mezery, deformace, původně zřejmě uzavřený). Rozměry: vnější \varnothing cca 96 mm, vnitřní \varnothing cca 80 mm, \varnothing průřezu cca 8 mm. Inv. č. –. (Podborský – Vildomec 1972, obr. 32:3, Goláňová 2018, Fig. 73:10).

Ostatní nálezy: Keramická nádoba.

Literatura: Podborský – Vildomec 1972, 117; Goláňová 2018, 163.

Uložení: –.

32. Modrá obj. 1/1997 – „Hrubý díl“ (okr. Uherské Hradiště)

Datace: Ha D3–LT A.

Kulturní kontext: Pozdní doba halštatská/časná doba laténská.

Nálezový kontext: Pozdně halštatské/časně laténské sídliště.

Popis situace: –.

Nálezy náramků/nápažníků a jejich polotovarů/zmetků:

1. *Bronzový otevřený drátěný náramek/nápažník plankonvexního průřezu* (deformace) *s rovnými/prostými? a rytou výzdobou* (svislé svazky linií). Rozměry: vnější \varnothing cca 60 mm, vnitřní \varnothing cca 56 mm, rozměr průřezu cca 2 mm. Inv. č. –. (Goláňová 2018, Fig. 73:8).

Ostatní nálezy: –.

Literatura: Goláňová 2018, 161–162.

Uložení: –.

33. Modrá obj. 5/2009 – „Hrubý díl“ (okr. Uherské Hradiště)

Datace: Ha D3–LT A.

Kulturní kontext: Pozdní doba halštatská/časná doba laténská.

Nálezový kontext: Pozdně halštatské/časně laténské sídliště.

Popis situace: –.

Nálezy náramků/nápažníků a jejich polotovarů/zmetků:

1. *Bronzový otevřený tyčinkovitý? tenký náramek/nápažník s rovným/prostým koncem kruhového průřezu* (pouze fragment, bez jednoho konce, deformace) *s rytou výzdobou* (svislé svazky linií na konci). Rozměry: vnější \varnothing –, vnitřní \varnothing –, \varnothing průřezu cca 6 mm. Inv. č. –. (Goláňová 2018, Fig. 73:5).

Ostatní nálezy: –.

Literatura: Goláňová 2018, 161–162.

Uložení: –.

34. Modřice H2891 – „Rybníky“ (okr. Brno-venkov)

Datace: : Ha D1–D2.

Kulturní kontext: Horákovská skupina/pozdní doba halštatská.

Nálezový kontext: Halštatské birituální pohřebiště.

Popis situace: Žárový popelnicový hrob uložen ve zdobeném mísovitém osudí přikrytém mísou. Ve zbytcích kremace uloženy zlomky nataveného bronzového náramku s podélnými výčnělky. Hrobová jáma K 1764 oválného tvaru o rozměrech 65 x 60 cm a hloubce 9 cm od skryté úrovně na podloží. Hrob součástí nadzemní sloupové stavby tvořené čtyřmi sloupovými jámami s dobře patrnými pozůstatky svislých sloupů. Dno konvexní, stěny šikmé. Orientace: cca SZ–JV (Kos 2015, 42).

Nálezy náramků/nápažníků a jejich polotovarů/zmetků:

1. *Bronzový polodutý náramek/nápažník s pravidelným podélným rýhováním* (pouze fragmenty, 3 ks). Rozměry: vnější \varnothing –, vnitřní \varnothing –, \varnothing průřezu –. Inv. č. MZM 104/03-394/1. (Kos 2015, 42).

Ostatní nálezy: keramické osudí, keramická mísa, antropologický materiál.

Literatura: Kos 2015, 42.

Uložení: MZM.

35. Modřice H2899 – „Rybníky“ (okr. Brno-venkov)

Datace: : Ha D1–D2.

Kulturní kontext: Horákovská skupina/pozdní doba halštatská.

Nálezový kontext: Halštatské birituální pohřebiště.

Popis situace: Kostrový jámový hrob. Kostra uložena v západní části hrobu v poloze, na zádech hlavou k JJV. Horní končetiny mírně pokrčené podél těla, spodní rovněž mírně pokrčené. Kostra vybavena po jednom železném náramku na každé ruce. Ve východní polovině hrobu nalezeny pozůstatky dalšího železného tyčinkovitého předmětu zřejmě náramku, který by mohl znázorňovat symbolický pohřeb nebo být dokladem nedochovaného pohřbu velmi malého dítěte. Tomu by mohlo nasvědčovat zvláštní netypické rozšíření východní části hrobu. Hrobová jáma nepravidelného oválného tvaru s jižním pravoúhlým závěrem o rozměrech 195 x 168 cm a hloubce 18 cm od skryté úrovně na podloží. Dno ploché, stěny šikmé. Orientace: SSZ–JJV (*Kos 2015*, 43–44).

Nálezy náramků/nápažníků a jejich polotovarů/zmetků:

1. Železný tyčinkovitý náramek/nápažník (pouze fragmenty). Rozměry: vnější \varnothing –, vnitřní \varnothing –, \varnothing průřezu –. Inv. č. MZM 60/08-1192/14. (*Kos 2015*, 43–44).
2. Železný tyčinkovitý náramek/nápažník (pouze fragmenty). Rozměry: vnější \varnothing –, vnitřní \varnothing –, \varnothing průřezu –. Inv. č. MZM 60/08-1192/15. (*Kos 2015*, 43–44).
3. Železný tyčinkovitý náramek/nápažník (pouze fragmenty). Rozměry: vnější \varnothing –, vnitřní \varnothing –, \varnothing průřezu –. Inv. č. MZM 60/08-1192/16. (*Kos 2015*, 43–44).

Ostatní nálezy: jantarové korálky, tři keramické nádoby, antropologický materiál (dospělý).

Literatura: *Kos 2015*, 43–44.

Uložení: MZM.

36. Modřice H3807 – „Rybníky“ (okr. Brno-venkov)

Datace: Ha D1.

Kulturní kontext: Horákovská skupina.

Nálezový kontext: Halštatské birituální pohřebiště.

Popis situace: Birituální jámový hrob. Kostra (pohřeb I) uložena v natažené poloze na zádech, hlavou k jihu, s rukama podél těla v západní části hrobu. Lebka odkloněna na pravé rameno. U pravé dolní končetiny kostry uložen na hromádce žárový pohřeb (pohřeb II). Zbytky kremace uloženy v SZ rohu hrobu na hromádce o rozměrech 45 x

33 cm. Mezi spálenými kostmi nalezen železný náramek/nápažník. Hrobová jáma nepravidelně obdélného tvaru se zaoblenými rohy o rozměrech 230 x 210 cm a hloubce 12 cm od skryté úrovně na podloží. Dno: ploché, stěny šikmé. Orientace: cca SSZ–JJV (*Kos 2015*, 46–47).

Nálezy náramků/nápažníků a jejich polotovarů/zmetků:

1. *Železný náramek/nápažník* (pouze fragmenty, 5 ks). Rozměry: vnější \varnothing –, vnitřní \varnothing –, \varnothing průřezu –. Inv. č. MZM 60/08-1293/33. (*Kos 2015*, 46–47).

Ostatní nálezy: zbytky harfových spon (3 železné a 1 bronzová, pohřeb I), drobné jantarové korálky (pohřeb I, pohřeb II), keramické nádoby (14 ks, pohřeb I), několik zvířecích kostí (pohřeb I), železný nůž (pohřeb I), hrncovitá nádoba se zuhelnatělým obsahem (pohřeb I), bezhlavý skelet zvířete (patrně ovce/kozy, pohřeb I), drátěná vlasová bronzová ozdoba (pohřeb II), keramické misky (2 ks, pohřeb II), železné jehly (2 ks, pohřeb I), úštěp rohovce (pohřeb I), antropologický materiál (pohře I, pohřeb II).

Literatura: *Kos 2015*, 46–47.

Uložení: MZM.

37. Modřice H 3818a – „Rybníky“ (okr. Brno-venkov)

Datace: : Ha D2–D3.

Kulturní kontext: pozdní doba halštatská.

Nálezový kontext: Halštatské birituální pohřebiště.

Popis situace: Žárový popelnicový hrob. Hrob zničen při stavebních pracích. Zbytky kremace uloženy v nádobě. Nález učinili dělníci firmy Veselý, kteří předali materiál a označili místo objevu hrobu pro geodetické zaměření. Zmiňovali ještě nález bronzového náramku, který však nebyl odevzdán. Jáma byla menšího oválného tvaru (*Kos 2015*, 59).

Nálezy náramků/nápažníků a jejich polotovarů/zmetků:

1. *Bronzový náramek/nápažník*. Rozměry: vnější \varnothing –, vnitřní \varnothing –, \varnothing průřezu – (nezvěstný). Inv. č. –. (*Kos 2015*, 59).

Ostatní nálezy: Fragmenty keramiky.

Literatura: Kos 2015, 59.

Uložení:—.

38. Modřice H805 – „Sádky“ (okr. Brno-venkov)

Datace: Ha D1–D2.

Kulturní kontext: Horákovská skupina/pozdní doba halštatská.

Nálezový kontext: Halštatské pohřebiště.

Popis situace: Kostrový hrob se skromnými antropologickými pozůstatky, uložené pravděpodobně v poloze na levém boku s hlavou k SZ–Z do hlubší části jámy, kde se nacházel bronzový náramek/nápažník. Hrob byl odkryt kompletně. Hrobová jáma K 502 trapézovitého půdorysu o rozměrech 90 x 80 x 90 x 100 cm a hloubce 13–21 cm, stěny šikmé, dno členěné na dvě části schůdkem. Orientace delší osou k Z (Kos 2015, 14).

Nálezy náramků/nápažníků a jejich polotovarů/zmetků:

1. *Bronzový otevřený tyčinkovitý miniaturní náramek/nápažník s pečetítkovými konci.*

Rozměry: vnější \emptyset –, vnitřní \emptyset –, \emptyset průřezu 5 mm, \emptyset pečetítek 8 mm. Inv. č. MZM 82/03-104/02. (Kos 2015, 14).

Ostatní nálezy: několik jantarových a skleněných korálků, keramická nádoba, antropologický materiál (malé dítě).

Literatura: Kos 2015, 14.

Uložení: MZM.

39. Modřice H809 – „Sádky“ (okr. Brno-venkov)

Datace: Ha C1b.

Kulturní kontext: Horákovská skupina.

Nálezový kontext: Halštatské pohřebiště.

Popis situace: Kostrový bohatý hrob s kostrou uloženou v natažené poloze na zádech s rukama podél těla a hlavou k JJZ. Vedle pravé dolní končetiny byly nalezeny zlomky dvou železných náramků. Hrobová jáma byla obdélníkového půdorysu s ostrými rohy o rozměrech 242 x 196 cm a hloubce 13 cm, stěny šikmé, dno ploché. Orientace delší osou k JJZ (Kos 2015, 15).

Nálezy náramků/nápažníků a jejich polotovarů/zmetků:

1. *Železný tyčinkovitý náramek/nápažník* (pouze fragmenty). Rozměry: vnější \varnothing –, vnitřní \varnothing –, \varnothing průřezu –. Inv. č. MZM 82/03-131/06. (*Kos 2015*, 15).
2. *Železný tyčinkovitý náramek/nápažník* (pouze fragmenty). Rozměry: vnější \varnothing –, vnitřní \varnothing –, \varnothing průřezu –. Inv. č. MZM 82/03-131/13a. (*Kos 2015*, 15).

Ostatní nálezy: přesleny (2 ks), bronzová drátěná záušnice, náhrdelník se skleněnými korálky a bronzová jehlice s kulovitou hlavicí, železná jehlice s kulovitou hlavicí, keramické nádoby (11 ks), železný nůž, zlomek keramického kolečka, zvířecí kosti, antropologický materiál.

Literatura: *Kos 2015*, 15.

Uložení: MZM.

40. Modřice H811 – „Sádky“ (okr. Brno-venkov)

Datace: Ha D1–D2.

Kulturní kontext: Horákovská skupina/pozdní doba halštatská.

Nálezový kontext: Halštatské pohřebiště

Popis situace: Kostrový hrob se skromnými pozůstatky malého dítěte, z něhož se dochovaly pouze zlomky lebky při jižním okraji hrobové jámy. Hrobová jáma měla nepravidelně oválný tvar a šikmé stěny. Orientace hrobu delší osou SSZ–JJV (*Kos 2015*, 16).

Nálezy náramků/nápažníků a jejich polotovarů/zmetků:

1. *Železný plechový/páskový? náramek/nápažník* (pouze fragment). Rozměry: vnější \varnothing –, vnitřní \varnothing –, \varnothing průřezu –. Inv. č. MZM 82/03-132/06. (*Kos 2015*, 16).

Ostatní nálezy: antropologický materiál (malé dítě), metabazitový kámen, který překrýval menší keramickou nádobu, keramické nádoby (4 ks), jantarové korálky.

Literatura: *Kos 2015*, 16.

Uložení: MZM.

41. Modřice H827 – „Sádky“ (okr. Brno-venkov)

Datace: Ha D1–D2.

Kulturní kontext: Horákovská skupina/pozdní doba halštatská.

Nálezový kontext: Halštatské pohřebiště (birituální velmožský hrob)

Popis situace: Celá hrobová jáma postupně odhalila celkem tři pohřby. Dva kostrové (žena I, dítě II) a jeden žárový (pohřeb III) uložený v keramické misce. První kostrový velmožský pohřeb se skeletem uloženým v natažené poloze na zádech s rukama podél těla. Kostra byla orientována hlavou k JJZ. V místě levé ruky byly pozůstatky železného plechového náramku (žena I). Hrobová jáma byla zčásti rekonstruována na základě pozůstatků zásypů a rovnoměrného rozmístění nálezů. Její rozměry činily cca 420 x 380 cm a hloubka pouhých 5 cm od skryté úrovně stavebním strojem. Dno ploché, stěny neznámé. Orientace: SV–JZ. Za přídatný lze označit žárový pohřeb dítěte se zbytky kremace uloženými v misce (*Kos 2015*, 21–22).

Nálezy náramků/nápažníků a jejich polotovarů/zmetků:

1. *Železný plechový/páskový náramek/nápažník* (pouze fragmenty s otiskem textilie).
Rozměry: vnější \varnothing –, vnitřní \varnothing –, \varnothing průřezu –. Inv. č. MZM 82/03-150/13. (*Kos 2015*, 21–22).
2. *Bronzový kroužek* (možná náramek/nápažník). Rozměry: vnější \varnothing –, vnitřní \varnothing –, \varnothing průřezu –. Inv. č. MZM 82/03-150/22. (*Kos 2015*, 21–22).

Ostatní nálezy: koncentrace drobných bronzových kroužků tvořících v nohách girlandy nebo cikcakovité vzory (žena I), skleněné korálky (žena I a dítě II), bronzové perličky a lité kroužky (žena I a dítě II), přeslen (žena I), keramické nádoby (7 ks, žena I), železný nůž (žena I), antropologický materiál (žena, dítě – lebka, pohřeb III), bronzový kroužek (dítě II), keramické misky (2 ks, pohřeb III), bronzové kroužky (pohřeb III) (*Kos 2015*, 21–22).

Literatura: *Kos 2004*, obr. 2, 10; *2015*, 21–22.

Uložení: MZM.

42. Modřice H1802 – „Sádky“ 1 (okr. Brno-venkov)

Datace: Ha D1–D2.

Kulturní kontext: Horákovská skupina/pozdní doba halštatská.

Nálezový kontext: Halštatské birituální pohřebiště.

Popis situace: Žárový hrob s pohřbem na hromádce společně s drobnými milodary. Zbytek kremace uložen v JZ rohu hrobu. Byl objeven prostor pohřební dřevěné komory s rozměry: cca 235 x 220 cm, která se dochovala v podobě tmavěji zbarveného

pruhu zeminy širokého cca 20–25 cm. Hrobová jáma byla téměř čtvercového tvaru o rozměrech 280 x 270 cm a hloubky 27 cm od skryté úrovně strojem. Dno ploché, stěny šikmé. Orientace hrobu byla SSVJJZ (*Kos 2015*, 33–35).

Nálezy náramků/nápažníků a jejich polotovarů/zmetků:

1. *Bronzový náramek/nápažník* (pouze fragmenty jednoho či více náramků/nápažníků). Rozměry: vnější \varnothing –, vnitřní \varnothing –, \varnothing průřezu –. Inv. č. MZM 104/03-230/29; 104/03-230/31; 104/03-230/32; 104/03-230/33; 104/03-230/34; 104/03-230/35. (*Kos 2015*, 33–35).
2. *Bronzový náramek/nápažník*. Rozměry: vnější \varnothing –, vnitřní \varnothing –, \varnothing průřezu –. Inv. č. MZM 104/03-230/37. (*Kos 2015*, 33–35).
3. *Bronzový náramek/nápažník*. Rozměry: vnější \varnothing –, vnitřní \varnothing –, \varnothing průřezu –. Inv. č. MZM 104/03-230/38. (*Kos 2015*, 33–35).
4. *Bronzový náramek/nápažník*. Rozměry: vnější \varnothing –, vnitřní \varnothing –, \varnothing průřezu –. Inv. č. MZM 104/03-230/39. (*Kos 2015*, 33–35).
5. *Bronzový náramek/nápažník*. Rozměry: vnější \varnothing –, vnitřní \varnothing –, \varnothing průřezu –. Inv. č. MZM 104/03-230/40. (*Kos 2015*, 33–35).
6. *Bronzový náramek/nápažník*. Rozměry: vnější \varnothing –, vnitřní \varnothing –, \varnothing průřezu –. Inv. č. MZM 104/03-230/41. (*Kos 2015*, 33–35).

Ostatní nálezy: bronzové turbanovité kroužky s oskami a korálky, přeslen (2 ks), kulovitá šterchátka (2 ks), množství keramických nádob různých tvarů (24 ks některé mísy vloženy vějířovitě přes sebe společně s malým osudím), bronzový korálek, zvířecí kosti, železný nůž, zbytky dřevěného bednění, antropologický materiál (*Kos 2015*, 33–35).

Literatura: *Kos 2015*, 33–35.

Uložení: MZM.

43. Modřice H1803 – „Sádky“ 1 (okr. Brno-venkov)

Datace: Ha D1–D2.

Kulturní kontext: Horákovská skupina/pozdní doba halštatská.

Nálezový kontext: Halštatské birituální pohřebiště.

Popis situace: Kostrový hrob s kostrou v natažené poloze na zádech, hlavou orientovanou k JZ. Na pravé ruce kostry nalezen bronzový náramek/nápažník.

Hrobová jáma obdélníkového tvaru o rozměrech 275 x 208 cm a hloubce 21 cm od skryté úrovně strojem na podloží. Dno ploché, stěny šikmé. Orientace: JZ–SV (*Kos 2015*, 35).

Nálezy náramků/nápažníků a jejich polotovarů/zmetků:

1. *Bronzový náramek/nápažník*. Rozměry: vnější \emptyset –, vnitřní \emptyset –, \emptyset průřezu –. Inv. č. MZM 104/03-231/01. (*Kos 2015*, 35).

Ostatní nálezy: železný nůž, zlomek železného předmětu, zvířecí kosti, keramické nádoby různých tvarů (11 ks), dva jantarové korálky, antropologický materiál.

Literatura: *Kos 2015*, 35.

Uložení: MZM.

44. Modřice H1862 – „Sádky“ 1 (okr. Brno-venkov)

Datace: Ha D1.

Kulturní kontext: Horákovská skupina.

Nálezový kontext: Halštatské birituální pohřebiště.

Popis situace: Žárový pohřeb uložený v nádobě. Hrobová jáma byla oválného půdorysu (téměř čtvercového) o rozměru 75 x 65 cm a hloubce 18 cm od skryté úrovně strojem na podloží. Stěny šikmé, dno ploché. Orientace: cca SZ–JV (*Kos 2015*, 36).

Nálezy náramků/nápažníků a jejich polotovarů/zmetků:

1. *Bronzový náramek/nápažník*. Rozměry: vnější \emptyset –, vnitřní \emptyset –, \emptyset průřezu –. Inv. č. MZM 104/03-391/06. (*Kos 2015*, 36).

Ostatní nálezy: keramické nádoby různých tvarů (9 ks), přeslen s bronzovými pukličkami, bronzové slitky, trubičkovitá bronzová oska, turbanovitá bronzová kolečka, antropologický materiál.

Literatura: *Kos 2015*, 36.

Uložení: MZM.

45. Modřice H1863 – „Sádky“ 1 (okr. Brno-venkov)

Datace: Ha C2–D1.

Kulturní kontext: Horákovská skupina.

Nálezový kontext: Halštatské birituální pohřebiště.

Popis situace: Pravděpodobně kostrový nebo kenotafický pohřeb. Kosterní ostatky nenalezeny. Při jižní stěně hrobové jámy nalezen drátěný bronzový náramek/nápažník. Podle povahy a rozmístění milodarů je pravděpodobné, že se mohlo jednat o pohřeb velmi malého dítěte. Hrobová jáma obdélného půdorysu o rozměru 123 x 150 cm a hloubce 40 cm od skryté úrovně na podloží. Stěny šikmé, dno ploché. Orientace: JJZ–SSV (*Kos 2015*, 36).

Nálezy náramků/nápažníků a jejich polotovarů/zmetků:

1. *Bronzový drátěný náramek/nápažník.* Rozměry: vnější \varnothing –, vnitřní \varnothing –, \varnothing průřezu –. Inv. č. MZM 104/03-392/01; 104/03-392/02. (*Kos 2015*, 36).

Ostatní nálezy: keramická nádoba, skleněné korálky, kulovité keramické štěrchátko, pět astragalů, antropologický materiál (malé dítě).

Literatura: *Kos 2015*, 36.

Uložení: MZM.

46. Modřice H1865 – „Sádky“ 1 (okr. Brno-venkov)

Datace: Ha D1–D2.

Kulturní kontext: Horákovská skupina/pozdní doba halštatská.

Nálezový kontext: Halštatské birituální pohřebiště.

Popis situace: Kostrový bohatý pohřeb uložený v natažené poloze na zádech s mírně pokrčenýma nohama, ruce podél těla, hlava ve směru k JJZ a obličej natočen k V. Na pravé horní končetině byl nalezen bronzový a železný náramek/nápažník a železný nápažník. Na levé ruce objeven bronzový a železný náramek/nápažník. Hrobová jáma obdélníkového půdorysu o rozměru 145–150 x 244 cm a hloubce 33 cm od skryté úrovně na podloží. Stěny mírně šikmé, dno ploché. Orientace: SSV–JJZ (*Kos 2015*, 37–38).

Nálezy náramků/nápažníků a jejich polotovarů/zmetků:

1. *Bronzový náramek/nápažník.* Rozměry: vnější \varnothing –, vnitřní \varnothing –, \varnothing průřezu –. Inv. č. MZM 104/03-394/11. (*Kos 2015*, 37–38).

2. *Bronzový náramek/nápažník*. Rozměry: vnější \varnothing –, vnitřní \varnothing –, \varnothing průřezu –. Inv. č. MZM 104/03-394/13. (*Kos 2015*, 37–38).
3. *Železný náramek/nápažník*. Rozměry: vnější \varnothing –, vnitřní \varnothing –, \varnothing průřezu –. Inv. č. MZM 104/03-394/12. (*Kos 2015*, 37–38).
4. *Železný nápažník?*. Rozměry: vnější \varnothing –, vnitřní \varnothing –, \varnothing průřezu –. Inv. č. MZM 104/03-394/12a. (*Kos 2015*, 37–38).
5. *Železný náramek/nápažník*. Rozměry: vnější \varnothing –, vnitřní \varnothing –, \varnothing průřezu –. Inv. č. MZM 104/03-394/14. (*Kos 2015*, 37–38).

Ostatní nálezy: Keramické nádoby, červenočerně malované osudíčko překlopené dnem vzhůru obsahující značné množství skleněných korálek, ploché zvířecí žebro, svazek 3 jehlic (jedna byla železná, další pak bronzové, z nich jedna labuťkovitá), hliněné přesleny a bronzová spirálka, bronzové knoflíky, železný nůž, zvířecí kost, dva jantarové korálky, bronzové kroužky a turbanovité kroužky s oskami, železná harfovité spona na hrudi, bronzový knoflík, houpačkovité železné nánožníky (2 ks), antropologický materiál.

Literatura: *Kos 2015*, 37–38.

Uložení: MZM.

47. Mohelnice H4 – „cukrovar“ (okr. Šumperk)

Datace: Ha D1.

Kulturní kontext: Platěnická skupina.

Nálezový kontext: Halštatské pohřebiště.

Popis situace: Žárový hrob.

Nálezy náramků/nápažníků a jejich polotovarů/zmetků:

1. *Železný tyčinkovitý náramek/nápažník plankonvexního průřezu* (pouze fragmenty (3 ks, poničeny korozí). Rozměry: vnější \varnothing –, vnitřní \varnothing –, \varnothing průřezu –. Inv. č. –. (*Stuchlík 2004*, obr. 3:1).

Ostatní nálezy: keramické nádoby různých tvarů (11 ks), železná jehlice?

Literatura: *Stuchlík 2004*, 523–533.

Uložení: –.

48. Mohelno H2/1925 – „sv. Antoníček“ (okr. Třebíč)

Datace: Ha D1.

Kulturní kontext: Horákovská skupina.

Nálezový kontext: Halštatský hrob.

Popis situace: Žárový velmožský pohřeb.

Nálezy náramků/nápažníků a jejich polotovarů/zmetků:

1. *Železný otevřený tyčinkovitý náramek/nápažník s rozšířenými rovnými/prostými konci kruhového průřezu (bez jednoho konce, poničen korozí, deformace). Rozměry: vnější \varnothing cca 64 mm, vnitřní \varnothing cca 54 mm, \varnothing průřezu cca 5 mm. Inv. č. MVT –. (Stegmann-Rajtár1992, Taf. 88:1).*
2. *Železný otevřený tyčinkovitý náramek/nápažník se zužujícími se pečetítkovými konci kruhového průřezu (bez jednoho konce, poničen korozí, deformace). Rozměry: vnější \varnothing cca 63 mm, vnitřní \varnothing cca 54 mm, \varnothing průřezu cca 5 mm, \varnothing pečetítek 7 mm. Inv. č. MVT –. (Stegmann-Rajtár1992, Taf. 88:2).*
3. *Železný otevřený tyčinkovitý náramek/nápažník s překrývajícími se rovnými/prostými konci kruhového průřezu (poničen korozí, deformace). Rozměry: vnější \varnothing cca 56 mm, vnitřní \varnothing cca 47 mm, \varnothing průřezu cca 4 mm. Inv. č. MVT –. (Stegmann-Rajtár1992, Taf. 61:8).*

Ostatní nálezy: Keramické nádoby různých tvarů (cca 6 ks), hliněný korálek, skleněný korálek, železná pásová zápona, antropologický materiál.

Literatura: Stegmann-Rajtár1992, 44–45.

Uložení: MVT.

49. Mokrý-Horákov – „Hlásnica“ (okr. Brno-venkov)

Datace: Ha C2.

Kulturní kontext: Horákovská skupina.

Nálezový kontext: Halštatská mohyla.

Popis situace: Bohatý mohylový hrob muže s přídatným pohřbem ženy? Informaci nelze ověřit.

Nálezy náramků/nápažníků a jejich polotovarů/zmetků:

1. *Železný otevřený tyčinkovitý náramek/nápažník s pečetítkovými konci plankonvexního průřezu* (pouze fragment, bez jednoho konce, poničen korozí, deformace). Rozměry: vnější \varnothing cca 75 mm, vnitřní \varnothing cca 59 mm, rozměr průřezu cca 8 mm, \varnothing pečetítek 11 mm. Inv. č. MZM –. (*Stegmann-Rajtár 1992*, Taf. 20:8).

Ostatní nálezy: bronzové mísy, železná kopí, jha, bronzové plíšky, hřebíčky, udidla, průvlečky, kroužky, rožeň, zlatý kroužek, antropologický materiál.

Literatura: *Stegmann-Rajtár 1992*, 16–17.

Uložení: MZM.

50. Moravičany H4 – „Dílečky“ (okr. Šumperk)

Datace: Ha C2–D1.

Kulturní kontext: Platěnická skupina.

Nálezový kontext: Halštatské pohřebiště.

Popis situace: Žárový hrob uložený v amfoře. Náramky/nápažníky nalezeny mezi spálenými kostmi.

Nálezy náramků/nápažníků a jejich polotovarů/zmetků:

1. *Bronzový drátěný náramek/nápažník kruhového lehce plankonvexního průřezu* (pouze fragment, mohlo se jednat i součást jiného kruhového šperku). Rozměry: vnější \varnothing cca 52 mm, vnitřní \varnothing cca 48 mm, rozměr průřezu cca 2 mm, d: cca 50 mm
Inv. č. MM 636-4:9/53. (*Nekvasil 1892*, tab. 2:2).
2. *Železný otevřený tyčinkovitý náramek/nápažník s rovnými/prostými konci oválného průřezu* (pouze fragmenty (2 ks), bez konce, poničeny korozí, deformace). Rozměry: vnější \varnothing cca 50 mm, vnitřní \varnothing cca 40 mm, rozměr průřezu cca 6 mm. Inv. č. MM 636-4:8/53. (*Nekvasil 1982*, tab. 2:1).

Ostatní nálezy: keramické nádoby různých tvarů (8 ks), antropologický materiál.

Literatura: *Nekvasil 1992*, 12–13; *Makarová 2017*, tabula I–II.

Uložení: MM.

51. Moravičany H31 – „Dílečky“ (okr. Šumperk)

Datace: Ha C2–D1.

Kulturní kontext: Platěnická skupina.

Nálezový kontext: Halštatské pohřebiště.

Popis situace: Žárový hrob dospělého jedince uložený v míse. Náramek/nápažník nalezen mezi spálenými kostmi.

Nálezy náramků/nápažníků a jejich polotovarů/zmetků:

1. *Železný otevřený? plechový/páskový náramek/nápažník s rovnými/prostými konci oválného průřezu* (pouze fragmenty (9 ks), bez konce, poničeny korozí, deformace). Rozměry: vnější \varnothing cca 68 mm, vnitřní \varnothing cca 56 mm, rozměr průřezu cca 6 mm. Inv. č. MM 636-31:13/54. (Nekvasil 1982, tab. 10:4).

Ostatní nálezy: keramické nádoby různých tvarů (8 ks), skleněné korálky (6 ks), bronzová jehlice, bronzová pinzeta, antropologický materiál (dospělý).

Literatura: Nekvasil 1982, 23–24; Makarová 2017, tabela I–II.

Uložení: MM.

52. Moravičany H35 – „Dílečky“ (okr. Šumperk)

Datace: Ha C2–D1.

Kulturní kontext: Platěnická skupina.

Nálezový kontext: Halštatské pohřebiště.

Popis situace: Žárový hrob dospělého jedince uložený v míse. Náramek/nápažník nalezen mezi spálenými kostmi.

Nálezy náramků/nápažníků a jejich polotovarů/zmetků:

1. *Železný otevřený tyčinkovitý náramek/nápažník s kuličkovitými? konci kruhového průřezu* (pouze fragmenty (2 ks), bez konce, poničeny korozí, deformace, součásti možná dvou náramků/nápažníků). Rozměry: vnější \varnothing cca 80 mm, vnitřní \varnothing cca 62 mm, \varnothing průřezu cca 10 mm. Inv. č. MM 636-35:10/54. (Nekvasil 1982, tab. 13:1).

Ostatní nálezy: keramické nádoby různých tvarů (9 ks), železný nůž, fragmenty železného kroužku, antropologický materiál (dospělý).

Literatura: Nekvasil 1982, 25; Makarová 2017, tabela I–II.

Uložení: MM.

53. Moravičany H36 – „Dílečky“ (okr. Šumperk)

Datace: Ha C2–D1.

Kulturní kontext: Platěnická skupina.

Nálezový kontext: Halštatské pohřebiště.

Popis situace: Žárový hrob ženy? uložený v urně. Náramky/nápažníky nalezeny mezi spálenými kostmi.

Nálezy náramků/nápažníků a jejich polotovarů/zmetků:

1. *Železný tyčinkovitý náramek/nápažník oválného průřezu* (pouze fragmenty, poničeny korozí, deformace, součásti přichyceny i na bronzový náramek/nápažník). Rozměry: vnější \varnothing cca 60 mm, vnitřní \varnothing cca 48 mm, rozměr průřezu cca 6 mm. Inv. č. MM 636-36:5a/54. (Nekvasil 1982, tab. 13:11).
2. *Bronzový drátěný spirálový náramek/nápažník s trojnásobným vinutím? plankonvexního/kruhového průřezu* (pouze fragmenty (6 ks), mohlo se jednat i o více náramků/nápažníků z jednoho drátu). Rozměry: vnější \varnothing cca 50 mm, vnitřní \varnothing cca 46 mm, rozměr průřezu cca 2 mm. Inv. č. MM 636-36:6/54. (Nekvasil 1982, tab. 13:12).

Ostatní nálezy: keramické nádoby různých tvarů (4 ks), přeslen, železná tyčinka, bronzový kroužek, bronzový drát, antropologický materiál (žena?).

Literatura: Nekvasil 1982, 25–26; Makarová 2017, tabela I–II.

Uložení: MM.

54. Moravičany H47 – „Dílečky“ (okr. Šumperk)

Datace: Ha C2–D1.

Kulturní kontext: Platěnická skupina.

Nálezový kontext: Halštatské pohřebiště.

Popis situace: Žárový hrob uložený v míse. Náramek/nápažník nalezen mezi spálenými kostmi.

Nálezy náramků/nápažníků a jejich polotovarů/zmetků:

1. *Železný tyčinkovitý náramek/nápažník plankonvexního průřezu* (pouze fragmenty, poničeny korozí, deformace, součásti přichyceny i na bronzový náramek/nápažník). Rozměry: vnější \varnothing cca 60 mm, vnitřní \varnothing cca 48 mm, rozměr průřezu cca 6 mm. Inv. č. MM 636-47:8b/54. (Nekvasil 1982, tab. 16:1).

Ostatní nálezy: keramické nádoby různých tvarů (7 ks), železný předmět, železná jehlice, antropologický materiál (maturus).

Literatura: Nekvasil 1982, 29; Makarová 2017, tabela I–II.

Uložení: MM.

55. Moravičany H65 – „Dílečky“ (okr. Šumperk)

Datace: Ha C2–D1.

Kulturní kontext: Platěnická skupina.

Nálezový kontext: Halštatské pohřebiště.

Popis situace: Žárový hrob dospělého jedince uložený v míse. Náramek/nápažník nalezen mezi spálenými kostmi.

Nálezy náramků/nápažníků a jejich polotovarů/zmetků:

1. *Železný otevřený plechový/páskový náramek/nápažník s rovnými/prostými překrývajícími se konci plankonvexního průřezu* (pouze fragmenty (4 ks), poničeny korozí, deformace). Rozměry: vnější \varnothing cca 62 mm, vnitřní \varnothing cca 58–60 mm, rozměr průřezu cca 2 mm. Inv. č. MM 636-65:11/54. (Nekvasil 1982, tab. 20:1; Makarová 2017, tab. 11:10).

Ostatní nálezy: keramické nádoby různých tvarů (10 ks), železný nůž, antropologický materiál (dospělý jedinec).

Literatura: Nekvasil 1982, 34; Makarová 2017, tabela I–II.

Uložení: MM.

56. Moravičany H66 – „Dílečky“ (okr. Šumperk)

Datace: Ha C2–D1.

Kulturní kontext: Platěnická skupina.

Nálezový kontext: Halštatské pohřebiště.

Popis situace: Žárový hrob ženy uložený v míse. Náramky/nápažníky nalezeny mezi spálenými kostmi.

Nálezy náramků/nápažníků a jejich polotovarů/zmetků:

1. *Železný otevřený? tyčinkovitý/páskový náramek/nápažník s překrývajícími se rozšířenými rovnými/prostými konci? plankonvexního průřezu* (pouze fragment, poničen korozí, deformace). Rozměry: vnější \varnothing cca 60 mm, vnitřní \varnothing cca 56 mm, rozměr průřezu cca 2 mm. Inv. č. MM 636-65:11/54. (Nekvasil 1982, tab. 21:4).
2. *Železný tyčinkovitý/páskový náramek/nápažník s rozšířenými rovnými/prostými konci plankonvexního průřezu* (pouze fragmenty, poničeny korozí, deformace, součást jednoho či více náramků/nápažníků). Rozměry: vnější \varnothing cca 60 mm, vnitřní \varnothing cca 56 mm, rozměr průřezu cca 2 mm. Inv. č. MM 636-66:9/54. (Nekvasil 1982, tab. 21:4).

Ostatní nálezy: keramické nádoby různých tvarů (7 ks), železný nůž, železná harfovité spona, bronzový kroužek, antropologický materiál (adultus, žena).

Literatura: Nekvasil 1982, 35; Makarová 2017, tabela I–II.

Uložení: MM.

57. Moravičany H68 – „Dílečky“ (okr. Šumperk)

Datace: Ha C2–D1.

Kulturní kontext: Platěnická skupina.

Nálezový kontext: Halštatské pohřebiště.

Popis situace: Žárový hrob uložený v popelnici. Náramek/nápažník nalezen mezi spálenými kostmi.

Nálezy náramků/nápažníků a jejich polotovarů/zmetků:

1. *Železný otevřený? tyčinkovitý náramek/nápažník s rovnými/prostými konci oválného průřezu* (pouze fragmenty (4 ks), bez jednoho konce, poničeny korozí, deformace). Rozměry: vnější \varnothing cca 55 mm, vnitřní \varnothing cca 46 mm, rozměr průřezu cca 4 mm. Inv. č. MM 636-68:8/54. (Nekvasil 1982, tab. 19:23).

Ostatní nálezy: keramické nádoby různých tvarů (7 ks), železný nůž, železná harfovité spona, bronzový kroužek, antropologický materiál.

Literatura: Nekvasil 1982, 35; Makarová 2017, tabela I–II.

Uložení: MM.

58. Moravičany H72 – „Dílečky“ (okr. Šumperk)

Datace: Ha C2–D1.

Kulturní kontext: Platěnická skupina.

Nálezový kontext: Halštatské pohřebiště.

Popis situace: Žárový hrob uložený v popelnici. Náramek/nápažník nalezen mezi spálenými kostmi.

Nálezy náramků/nápažníků a jejich polotovarů/zmetků:

1. *Železný otevřený? tyčinkovitý náramek/nápažník s rovnými/prostými? konci plankonvexního průřezu* (pouze fragmenty (5 ks), poničeny korozí, deformace). Rozměry: vnější \varnothing cca 80 mm, vnitřní \varnothing cca 65 mm, rozměr průřezu cca 8 mm. Inv. č. MM 636-72:7/54. (Nekvasil 1982, tab. 21:12).

Ostatní nálezy: keramické nádoby různých tvarů (6 ks), fragmenty bronzového drátu, antropologický materiál (adultus).

Literatura: Nekvasil 1982, 36–37; Makarová 2017, tabela I–II.

Uložení: MM.

59. Moravičany H103 – „Dílečky“ (okr. Šumperk)

Datace: Ha C.

Kulturní kontext: Platěnická skupina.

Nálezový kontext: Halštatské pohřebiště.

Popis situace: Žárový hrob uložený v popelnici (žena, dítě). Náramek/nápažník nalezen mezi spálenými kostmi.

Nálezy náramků/nápažníků a jejich polotovarů/zmetků:

1. *Železný otevřený? tyčinkovitý náramek/nápažník s rovnými/prostými? konci plankonvexního průřezu* (pouze fragmenty (3 ks), bez jednoho konce, poničeny korozí, deformace). Rozměry: vnější \varnothing cca 63 mm, vnitřní \varnothing cca 55 mm, rozměr průřezu cca 4 mm. Inv. č. MM 636-103:11/58. (Nekvasil 1982, tab. 33:2).

Ostatní nálezy: keramické nádoby různých tvarů (8 ks), fragmenty bronzového drátu (jehlice?), bronzová jehlice s labuťkovitým krčkem, antropologický materiál (adultus, dítě).

Literatura: Nekvasil 1982, 48; Makarová 2017, tabela I–II.

Uložení: MM.

60. Moravičany H109 – „Dílečky“ (okr. Šumperk)

Datace: Ha C2–D1.

Kulturní kontext: Platěnická skupina.

Nálezový kontext: Halštatské pohřebiště.

Popis situace: Žárový hrob uložený v popelnici. Náramek/nápažník nalezen mezi spálenými kostmi.

Nálezy náramků/nápažníků a jejich polotovarů/zmetků:

1. *Železný tyčinkovitý náramek/nápažník plankonvexního průřezu* (pouze fragmenty (4 ks), poničeny korozí, deformace). Rozměry: vnější \varnothing cca 60 mm, vnitřní \varnothing cca 52 mm, rozměr průřezu cca 4 mm. Inv. č. MM 636-109:13/58 . (*Nekvasil 1982*, tab. 34:1).

Ostatní nálezy: keramické nádoby různých tvarů (12 ks), antropologický materiál (adultus).

Literatura: *Nekvasil 1982*, 50; *Makarová 2017*, tabela I–II.

Uložení: MM.

61. Moravičany H220 – „Dílečky“ (okr. Šumperk)

Datace: Ha C2–D1.

Kulturní kontext: Platěnická skupina.

Nálezový kontext: Halštatské pohřebiště.

Popis situace: Žárový dětský hrob uložený v popelnici. Náramek/nápažník nalezen mezi spálenými kostmi.

Nálezy náramků/nápažníků a jejich polotovarů/zmetků:

1. *Železný otevřený tyčinkovitý náramek/nápažník s kuličkovitými? konci kruhového průřezu* (pouze fragmenty (4 ks), bez jednoho konce, poničeny korozí, deformace). Rozměry: vnější \varnothing cca 60 mm, vnitřní \varnothing cca 48 mm, rozměr průřezu cca 6 mm. Inv. č. MM 636-220:5/60. (*Nekvasil 1982*, tab. 65:9).

Ostatní nálezy: keramické nádoby různých tvarů (4 ks), železná jehlice, antropologický materiál (dítě).

Literatura: Nekvasil 1982, 81; Makarová 2017, tabela I–II.

Uložení: MM.

62. Moravičany H269 – „Dílečky“ (okr. Šumperk)

Datace: Ha C2–D1.

Kulturní kontext: Platěnická skupina.

Nálezový kontext: Halštatské pohřebiště.

Popis situace: Žárový hrob uložený v popelnici. Náramky/nápažníky nalezeny mezi spálenými kostmi.

Nálezy náramků/nápažníků a jejich polotovarů/zmetků:

1. *Železný otevřený tyčinkovitý náramek/nápažník s rovnými/prostými konci kruhového průřezu* (pouze fragmenty (1–2 ks), bez jednoho konce, poničeny korozí, součásti jednoho až dvou náramků/nápažníků, deformace). Rozměry: vnější \varnothing cca 55 mm, vnitřní \varnothing cca 45 mm, \varnothing průřezu cca 5 mm. Inv. č. MM 636-269:10b/60. (Nekvasil 1982, tab. 80:1).
2. *Železný otevřený tyčinkovitý náramek/nápažník s kuličkovitými konci kruhového průřezu* (pouze fragmenty (1–2 ks), bez jednoho konce, poničeny korozí, součásti jednoho až dvou náramků/nápažníků, deformace). Rozměry: vnější \varnothing cca 55 mm, vnitřní \varnothing cca 45 mm, \varnothing průřezu cca 5 mm. Inv. č. MM 636-269:10a/60. (Nekvasil 1982, tab. 80:1).

Ostatní nálezy: keramické nádoby různých tvarů (8 ks), železný nůž, bronzové náušnice/záušnice, zlomky bronzového drátu, antropologický materiál (maturus).

Literatura: Nekvasil 1982, 92–9; Makarová 2017, tabela I–II.

Uložení: MM.

63. Moravičany H270 – „Dílečky“ (okr. Šumperk)

Datace: Ha C2–D1.

Kulturní kontext: Platěnická skupina.

Nálezový kontext: Halštatské pohřebiště.

Popis situace: Žárový dětský hrob uložený v popelnici. Náramek/nápažník nalezen mezi spálenými kostmi.

Nálezy náramků/nápažníků a jejich polotovarů/zmetků:

1. *Železný otevřený tyčinkovitý náramek/nápažník s rovnými/prostými? konci kruhového průřezu* (pouze fragment, bez jednoho konce, poničen korozí, deformace). Rozměry: vnější \varnothing cca 60 mm, vnitřní \varnothing cca 50 mm, \varnothing průřezu cca 5 mm, d: cca 60 mm. Inv. č. MM 636-270:12/60. (Nekvasil 1982, tab. 80:13).

Ostatní nálezy: keramické nádoby různých tvarů (12 ks), železná jehlice?, antropologický materiál (dítě).

Literatura: Nekvasil 1982, 93; Makarová 2017, tabela I–II.

Uložení: MM.

64. Moravičany H282 – „Dílečky“ (okr. Šumperk)

Datace: Ha C2–D1.

Kulturní kontext: Platěnická skupina.

Nálezový kontext: Halštatské pohřebiště.

Popis situace: Žárový dětský hrob uložený v popelnici a další dva pohřby dospělých jedinců. Náramek/nápažník nalezen mezi spálenými kostmi.

Nálezy náramků/nápažníků a jejich polotovarů/zmetků:

1. *Železný otevřený tyčinkovitý náramek/nápažník s kuličkovými konci plankonvexního průřezu* (pouze fragmenty (4 ks), bez jednoho konce, poničeny korozí, deformace). Rozměry: vnější \varnothing cca 58 mm, vnitřní \varnothing cca 50 mm, rozměr průřezu cca 4 mm. Inv. č. MM 636-282:13/60. (Nekvasil 1982, tab. 84:13).

Ostatní nálezy: keramické nádoby různých tvarů (11 ks), přeslen, železná jehlice, antropologický materiál (dva dospělý jedinci, dítě).

Literatura: Nekvasil 1982, 97; Makarová 2017, tabela I–II.

Uložení: MM.

65. Moravičany H299 – „Dílečky“ (okr. Šumperk)

Datace: Ha C2.

Kulturní kontext: Platěnická skupina.

Nálezový kontext: Halštatské pohřebiště.

Popis situace: Žárový hrob uložený v popelnici. Náramky/nápažníky nalezeny mezi spálenými kostmi.

Nálezy náramků/nápažníků a jejich polotovarů/zmetků:

1. *Železný otevřený? tyčinkovitý náramek/nápažník s rovnými/prostými? konci kruhového průřezu (pouze fragmenty (3 ks), bez jednoho konce, poničeny korozí, deformace). Rozměry: vnější ø cca 62 mm, vnitřní ø cca 52 mm, ø průřezu cca 5 mm. Inv. č. MM 636-299:5a/60. (Nekvasil 1982, tab. 92:8).*
2. *Železný plechový//páskový náramek/nápažník plankonvexního průřezu (pouze fragmenty (4 ks), poničeny korozí, deformace). Rozměry: vnější ø cca 60 mm, vnitřní ø cca 54 mm, ø průřezu cca 3 mm. Inv. č. MM 636-299:5b/60. (Nekvasil 1982, tab. 92:8).*

Ostatní nálezy: keramické nádoby různých tvarů (3 ks), železná jehlice, železný předmět, železný nůž, antropologický materiál (juvenis, dítě).

Literatura: Nekvasil 1982, 102; Makarová 2017, tabela I–II.

Uložení: MM.

66. Moravičany H533 – „Dílečky“ (okr. Šumperk)

Datace: Ha C2–D1.

Kulturní kontext: Platěnická skupina.

Nálezový kontext: Halštatské pohřebiště.

Popis situace: Žárový hrob uložený v popelnici. Náramek/nápažník nalezen mezi spálenými kostmi.

Nálezy náramků/nápažníků a jejich polotovarů/zmetků:

1. *Bronzový drátěný spirálový náramek/nápažník s pětinasobným vinutím a rovnými/prostými? konci kruhového průřezu (pouze fragmenty (6 ks), poničeny korozí, deformace, může se jednat také o 2–3 náramky/nápažníky s jedním či dvojnásobným vinutím). Rozměry: vnější ø cca 66 mm, vnitřní ø cca 60 mm, ø průřezu cca 3 mm. Inv. č. MM 636-533:7/61. (Nekvasil 1982, tab. 148:9).*

Ostatní nálezy: keramické nádoby různých tvarů (6 ks), železná jehlice, fragmenty bronzového drátu, antropologický materiál (adultus).

Literatura: Nekvasil 1982, 161; Makarová 2017, tabela I–II.

Uložení: MM.

67. Moravičany H537 – „Dílečky“ (okr. Šumperk)

Datace: Ha C2–D1.

Kulturní kontext: Platěnická skupina.

Nálezový kontext: Halštatské pohřebiště.

Popis situace: Žárový hrob nedospělého jedince uložený v popelnici. Náramek/nápažník nalezen mezi spálenými kostmi.

Nálezy náramků/nápažníků a jejich polotovarů/zmetků:

1. *Bronzový drátěný spirálový náramek/nápažník s pětinasobným vinutím a rovnými/prostými? konci kruhového průřezu* (pouze fragmenty, poničeny korozí, deformace, kousky vinutí slepeny korozí k sobě?, může se jednat také o 2 náramky/nápažníky s dvojnásobným vinutím). Rozměry: vnější \varnothing cca 66 mm, vnitřní \varnothing cca 60 mm, \varnothing průřezu cca 3 mm. Inv. č. MM 636-537:3/61. (Nekvasil 1982, tab. 151:6).

Ostatní nálezy: keramické nádoby různých tvarů (2 ks), železná jehlice, antropologický materiál (nedospělý jedinec).

Literatura: Nekvasil 1982, 162; Makarová 2017, tabela I–II.

Uložení: MM.

68. Moravičany H900 – „Dílečky“ (okr. Šumperk)

Datace: Ha C2–D1.

Kulturní kontext: Platěnická skupina.

Nálezový kontext: Halštatské pohřebiště.

Popis situace: Žárový hrob uložený v popelnici. Náramek/nápažník nalezen mezi spálenými kostmi.

Nálezy náramků/nápažníků a jejich polotovarů/zmetků:

1. *Železný otevřený tyčinkovitý náramek/nápažník s výrazně (v rámci několika cm) překrývajícími se rovnými/prostými? konci plankonvexního průřezu (poničen korozí, deformace). Rozměry: vnější ø cca 51 mm, vnitřní ø cca 37–39 mm, rozměr průřezu cca 5 mm. Inv. č. MM 636-900:25/64. (Makarová 2017, tab. 23:3).*

Ostatní nálezy: keramické nádoby různých tvarů (2 ks), železná jehlice, železný nůž, antropologický materiál (juvenis).

Literatura: Nekvasil 1982, 248; Makarová 2017, tabula I–II.

Uložení: MM.

69. Moravičany H902 – „Dílečky“ (okr. Šumperk)

Datace: Ha C2–D1.

Kulturní kontext: Platěnická skupina.

Nálezový kontext: Halštatské pohřebiště.

Popis situace: Žárový hrob dospělého jedince uložený v popelnici. Náramek/nápažník nalezen mezi spálenými kostmi.

Nálezy náramků/nápažníků a jejich polotovarů/zmetků:

1. *Železný tyčinkovitý/pákový náramek/nápažník plankonvexního průřezu (pouze shluky fragmentů, slepeny k sobě korozí?, poničeny korozí, deformace, součásti minimálně dvou a více náramků/nápažníků). Rozměry: vnější ø –, vnitřní ø –, rozměr průřezu –. Inv. č. MM 636-902:21/64; 64 636-902:22/64. (Nekvasil 1982, tab. 244:1).*

Ostatní nálezy: keramické nádoby různých tvarů (19 ks), fragmenty bronzového drátu, železný nůž, antropologický materiál (žena).

Literatura: Nekvasil 1982, 248; Makarová 2017, tabula I–II.

Uložení: MM.

70. Moravičany H903 – „Dílečky“ (okr. Šumperk)

Datace: Ha C2–D1.

Kulturní kontext: Platěnická skupina.

Nálezový kontext: Halštatské pohřebiště.

Popis situace: Žárový hrob dospělého jedince uložený v popelnici. Náramek/nápažník nalezen mezi spálenými kostmi.

Nálezy náramků/nápažníků a jejich polotovarů/zmetků:

1. *Bronzový otevřený? tyčinkovitý náramek/nápažník plankonvexního průřezu* (pouze fragmenty, poničeny korozí, deformace, součásti minimálně dvou náramků/nápažníků). Rozměry: vnější \varnothing cca 60 mm, vnitřní \varnothing cca 56 mm, rozměr průřezu cca 2 mm. Inv. č. MM 636-903:11a/64. (*Nekvasil 1982*, tab. 244:4).

Ostatní nálezy: keramické nádoby různých tvarů (19 ks), fragmenty bronzového drátu, železný nůž, antropologický materiál (žena).

Literatura: *Nekvasil 1982*, 248; *Makarová 2017*, tabula I–II.

Uložení: MM.

71. Moravičany H966 – „Dílečky“ (okr. Šumperk)

Datace: Ha C2.

Kulturní kontext: Platěnická skupina.

Nálezový kontext: Halštatské pohřebiště.

Popis situace: Žárový dětský hrob uložený v popelnici. Náramek/nápažník nalezen mezi spálenými kostmi.

Nálezy náramků/nápažníků a jejich polotovarů/zmetků:

1. *Železný tyčinkovitý náramek/nápažník kruhového průřezu s výrazně překrývajícími se konci* (pouze fragmenty, slepeny k sobě korozí?, poničeny korozí, deformace). Rozměry: vnější \varnothing cca 60 mm, vnitřní \varnothing –, \varnothing průřezu –. Inv. č. MM 636-966:20/65. (*Nekvasil 1982*, tab. 261:1).

Ostatní nálezy: keramické nádoby různých tvarů (16 ks), fragmenty bronzového drátu, železná jehlice, železný nůž, harfovité železná spona, antropologický materiál (dítě).

Literatura: *Nekvasil 1982*, 268; *Makarová 2017*, tabula I–II.

Uložení: MM.

72. Moravičany H973 – „Dílečky“ (okr. Šumperk)

Datace: Ha C2–D1.

Kulturní kontext: Platěnická skupina.

Nálezový kontext: Halštatské pohřebiště.

Popis situace: Žárový hrob nedospělého jedince uložený v popelnici. Náramky/nápažníky nalezeny mezi spálenými kostmi.

Nálezy náramků/nápažníků a jejich polotovarů/zmetků:

1. *Železný otevřený? tyčinkovitý náramek/nápažník s překrývajícími? se rovnými/prostými plankonvexního průřezu (pouze fragmenty, poničeny korozí, deformace). Rozměry: vnější \varnothing cca 48 mm, vnitřní \varnothing cca 41 mm, rozměr průřezu cca 4 mm. Inv. č. MM 636-973:19/65. (Nekvasil 1982, tab. 264:14).*
2. *Železný tyčinkovitý náramek/nápažník plankonvexního průřezu (pouze fragment, poničen korozí, deformace). Rozměry: vnější \varnothing cca 56 mm, vnitřní \varnothing cca 42 mm, rozměr průřezu cca 7 mm. Inv. č. MM 636-973:23/65. (Nekvasil 1982, tab. 264:17).*

Ostatní nálezy: keramické nádoby různých tvarů (17 ks), železná opasková zápona, železný nůž, harfovitá železná harfovitá spona, antropologický materiál (nedospělý jedinec).

Literatura: Nekvasil 1982, 248; Makarová 2017, tabula I–II.

Uložení: MM.

73. Moravičany H980 – „Dílečky“ (okr. Šumperk)

Datace: Ha C2–D1.

Kulturní kontext: Platěnická skupina.

Nálezový kontext: Halštatské pohřebiště.

Popis situace: Žárový hrob uložený v popelnici. Náramek/nápažník nalezen mezi spálenými kostmi.

Nálezy náramků/nápažníků a jejich polotovarů/zmetků:

1. *Železný tyčinkovitý náramek/nápažník plankonvexního průřezu (pouze fragmenty, poničeny korozí, deformace, součást 1–2 náramků/nápažníků). Rozměry: vnější \varnothing cca 66 mm, vnitřní \varnothing cca 54 mm, rozměr průřezu cca 6 mm. Inv. č. MM 636-980:10/65. (Nekvasil 1982, tab. 267:11).*

Ostatní nálezy: keramické nádoby různých tvarů (8 ks), bronzová náušnice/záušnice, železný nůž, antropologický materiál (maturus).

Literatura: Nekvasil 1982, 275; Makarová 2017, tabela I–II.

Uložení: MM.

74. Moravičany H981 – „Dílečky“ (okr. Šumperk)

Datace: Ha C2–D1.

Kulturní kontext: Platěnická skupina.

Nálezový kontext: Halštatské pohřebiště.

Popis situace: Žárový hrob uložený v popelnici. Náramek/nápažník nalezen mezi spálenými kostmi.

Nálezy náramků/nápažníků a jejich polotovarů/zmetků:

1. *Železný tyčinkovitý náramek/nápažník plankonvexního průřezu (pouze fragmenty, poničeny korozí, deformace). Rozměry: vnější ø cca 55 mm, vnitřní ø cca 47 mm, rozměr průřezu cca 4 mm. Inv. č. MM 636-981:11/65. (Nekvasil 1982, tab. 268:9).*

Ostatní nálezy: keramické nádoby různých tvarů (9 ks), bronzový kroužkovitý předmět, železný nůž, antropologický materiál.

Literatura: Nekvasil 1982, 275; Makarová 2017, tabela I–II.

Uložení: MM.

75. Moravičany H989 – „Dílečky“ (okr. Šumperk)

Datace: Ha C2–D1.

Kulturní kontext: Platěnická skupina.

Nálezový kontext: Halštatské pohřebiště.

Popis situace: Žárový hrob uložený v popelnici. Náramky/nápažníky nalezeny mezi spálenými kostmi.

Nálezy náramků/nápažníků a jejich polotovarů/zmetků:

1. *Železný otevřený tyčinkovitý náramek/nápažník s kuličkovitými? konci plankonvexního průřezu (pouze fragmenty, bez jednoho konce, poničeny korozí, deformace). Rozměry: vnější ø cca 60 mm, vnitřní ø cca 50–52 mm, rozměr průřezu*

cca 5 mm. Inv. č. MM 636-989:23/65. (*Nekvasil 1982*, tab. 269:13, *Makarová 2017*, tab. 27:10).

2. *Železný tyčinkovitý náramek/nápažník plankonvexního průřezu* (pouze fragmenty, poničeny korozí, deformace). Rozměry: vnější \varnothing cca 76 mm, vnitřní \varnothing cca 64–68 mm, rozměr průřezu cca 6 mm. Inv. č. MM 636-989:26/65. (*Nekvasil 1982*, tab. 269:12, *Makarová 2017*, tab. 27:9).
3. *Železný tyčinkovitý náramek/nápažník kruhového průřezu* (pouze fragmenty, poničeny korozí, deformace). Rozměry: vnější \varnothing cca 55 mm, vnitřní \varnothing cca 45 mm, \varnothing průřezu cca 4 mm. Inv. č. MM 636-989:24/65. (*Nekvasil 1982*, tab. 269:14, *Makarová 2017*, tab. 27:8).

Ostatní nálezy: keramické nádoby různých tvarů (21 ks), železný nůž, železná jehlice, šterchátko (2 ks), antropologický materiál (dospělý jedinec a dítě).

Literatura: *Nekvasil 1982*, 278–279; *Makarová 2017*, tabula I–II.

Uložení: MM.

76. Moravičany H991 – „Dílečky“ (okr. Šumperk)

Datace: Ha C2–D1.

Kulturní kontext: Platěnická skupina.

Nálezový kontext: Halštatské pohřebiště.

Popis situace: Žárový hrob uložený v popelnici. Náramek/nápažník nalezen mezi spálenými kostmi.

Nálezy náramků/nápažníků a jejich polotovarů/zmetků:

1. *Železný tyčinkovitý náramek/nápažník oválného průřezu* (pouze fragmenty, poničeny korozí, deformace). Rozměry: vnější \varnothing cca 65 mm, vnitřní \varnothing cca 52 mm, rozměr průřezu cca 7 mm. Inv. č. MM 636-991:11/65. (*Nekvasil 1982*, tab. 270:16).

Ostatní nálezy: keramické nádoby různých tvarů (8 ks), železný nůž, železná jehlice, antropologický materiál (adultus).

Literatura: *Nekvasil 1982*, 280; *Makarová 2017*, tabula I–II.

Uložení: MM.

77. Moravičany H1007 – „Dílečky“ (okr. Šumperk)

Datace: Ha C2–D1.

Kulturní kontext: Platěnická skupina.

Nálezový kontext: Halštatské pohřebiště.

Popis situace: Žárový hrob dospělého jedince uložený v popelnici. Náramek/nápažník nalezen mezi spálenými kostmi.

Nálezy náramků/nápažníků a jejich polotovarů/zmetků:

1. *Železný tyčinkovitý náramek/nápažník kruhového průřezu* (pouze fragmenty, poničeny korozí, deformace). Rozměry: vnější \varnothing cca 65 mm, vnitřní \varnothing cca 51 mm, \varnothing průřezu cca 7 mm. Inv. č. MM 636-1007:15/65. (Nekvasil 1982, tab. 276:12).

Ostatní nálezy: keramické nádoby různých tvarů (13 ks), železný nůž (2 ks), železná jehlice, antropologický materiál (dospělý jedinec).

Literatura: Nekvasil 1982, 288–289; Makarová 2017, tabela I–II.

Uložení: MM.

78. Moravičany H1022 – „Dílečky“ (okr. Šumperk)

Datace: Ha C.

Kulturní kontext: Platěnická skupina.

Nálezový kontext: Halštatské pohřebiště.

Popis situace: Žárový hrob uložený v popelnici. Náramek/nápažník nalezen mezi spálenými kostmi.

Nálezy náramků/nápažníků a jejich polotovarů/zmetků:

1. *Železný uzavřený tyčinkovitý náramek/nápažník kruhového průřezu* (pouze fragmenty, poničeny korozí, deformace). Rozměry: vnější \varnothing cca 67 mm, vnitřní \varnothing cca 59 mm, \varnothing průřezu cca 4 mm. Inv. č. MM 636-1022:15/65. (Nekvasil 1982, tab. 278:14).

Ostatní nálezy: keramické nádoby různých tvarů (10 ks), železný nůž (2 ks), železná jehlice, železná pinzeta, antropologický materiál (adultus).

Literatura: Nekvasil 1982, 292–293; Makarová 2017, tabela I–II.

Uložení: MM.

79. Moravičany H1063 – „Dílečky“ (okr. Šumperk)

Datace: Ha C2–D1.

Kulturní kontext: Platěnická skupina.

Nálezový kontext: Halštatské pohřebiště.

Popis situace: Žárový hrob dospělého jedince uložený v popelnici. Náramek/nápažník nalezen mezi spálenými kostmi.

Nálezy náramků/nápažníků a jejich polotovarů/zmetků:

1. *Bronzový drátěný spirálový náramek/nápažník s trojnásobným vinutím a rovnými/prostými konci? kruhového průřezu (pouze fragmenty, poničeny korozí, deformace). Rozměry: vnější ø cca 50 mm, vnitřní ø cca 47 mm, ø průřezu cca 1–2 mm. Inv. č. MM 636-1063:5/65. (Nekvasil 1982, tab. 288:14).*

Ostatní nálezy: keramické nádoby různých tvarů (2 ks), fragment lignitu, bronzová spirálová růžice, antropologický materiál (dospělý jedinec).

Literatura: Nekvasil 1982, 305–306; Makarová 2017, tabula I–II.

Uložení: MM.

80. Moravičany H1067 – „Dílečky“ (okr. Šumperk)

Datace: Ha C2–D1.

Kulturní kontext: Platěnická skupina.

Nálezový kontext: Halštatské pohřebiště.

Popis situace: Žárový hrob uložený v popelnici. Náramky/nápažníky nalezeny mezi spálenými kostmi.

Nálezy náramků/nápažníků a jejich polotovarů/zmetků:

1. *Železný tyčinkovitý náramek/nápažník plankonvexního průřezu (pouze fragmenty, poničeny korozí, deformace). Rozměry: vnější ø cca 75 mm, vnitřní ø cca 63 mm, rozměr průřezu cca 6 mm. Inv. č. MM 636-1067:19/65. (Nekvasil 1982, tab. 289:23).*

2. *Železný tyčinkovitý náramek/nápažník kruhového průřezu (pouze fragmenty, poničeny korozí, deformace). Rozměry: vnější ø cca 90 mm, vnitřní ø cca 74 mm, ø průřezu cca 8 mm. Inv. č. MM 636-1067:18/65. (Nekvasil 1982, tab. 289:24).*

Ostatní nálezy: keramické nádoby různých tvarů (17 ks), keramické korálky (2 ks), železný nůž, železná jehlice, fragment bronzového drátu, antropologický materiál (adultus).

Literatura: Nekvasil 1982, 306–307; Makarová 2017, tabela I–II.

Uložení: MM.

81. Moravičany H1071 – „Dílečky“ (okr. Šumperk)

Datace: Ha C2–D1.

Kulturní kontext: Platěnická skupina.

Nálezový kontext: Halštatské pohřebiště.

Popis situace: Žárový hrob dospělého jedince uložený v popelnici. Náramek/nápažník nalezen mezi spálenými kostmi.

Nálezy náramků/nápažníků a jejich polotovarů/zmetků:

1. *Železný otevřený tyčinkovitý náramek/nápažník s rovnými/prostými? konci plankonvexního průřezu* (pouze fragmenty (4 ks), bez jednoho konce, poničeny korozí, deformace). Rozměry: vnější ø cca 54 mm, vnitřní ø cca 46–50 mm, rozměr průřezu cca 4 mm. Inv. č. MM 636-1071:17/65. (Nekvasil 1982, tab. 291:14).

Ostatní nálezy: keramické nádoby různých tvarů (14 ks), přeslen, železný nůž, železná jehlice, antropologický materiál (dospělý jedinec).

Literatura: Nekvasil 1982, 309; Makarová 2017, tabela I–II.

Uložení: MM.

82. Moravičany H1082 – „Dílečky“ (okr. Šumperk)

Datace: Ha C2–D1.

Kulturní kontext: Platěnická skupina.

Nálezový kontext: Halštatské pohřebiště.

Popis situace: Žárový hrob uložený v popelnici. Náramek/nápažník nalezen mezi spálenými kostmi.

Nálezy náramků/nápažníků a jejich polotovarů/zmetků:

1. *Železný tyčinkovitý náramek/nápažník kruhového průřezu* (pouze fragmenty (4 ks), poničeny korozí, deformace). Rozměry: vnější \varnothing cca 48–55 mm, vnitřní \varnothing cca 40 mm, \varnothing průřezu cca 5 mm. Inv. č. MM 636-1082:3/65. (Nekvasil 1982, tab. 292:3).

Ostatní nálezy: keramické nádoby různých tvarů (2 ks), antropologický materiál (infans I).

Literatura: Nekvasil 1982, 312–313; Makarová 2017, tabula I–II.

Uložení: MM.

83. Moravičany H1086 – „Dílečky“ (okr. Šumperk)

Datace: Ha C2–D1.

Kulturní kontext: Platěnická skupina.

Nálezový kontext: Halštatské pohřebiště.

Popis situace: Žárový hrob dospělého jedince uložený v popelnici. Náramek/nápažník nalezen mezi spálenými kostmi.

Nálezy náramků/nápažníků a jejich polotovarů/zmetků:

1. *Železný otevřený tyčinkovitý náramek/nápažník s kuličkovitými konci kruhového průřezu* (pouze fragmenty (2 ks), bez jednoho konce, poničeny korozí, deformace). Rozměry: vnější \varnothing cca 47–50 mm, vnitřní \varnothing cca 40 mm, \varnothing průřezu cca 6 mm. Inv. č. MM 636-1089:4/65. (Nekvasil 1982, tab. 295:7).

Ostatní nálezy: keramická nádoba, antropologický materiál (dospělý jedinec).

Literatura: Nekvasil 1982, 313–314; Makarová 2017, tabula I–II.

Uložení: MM.

84. Moravičany H1089 – „Dílečky“ (okr. Šumperk)

Datace: Ha C2–D1.

Kulturní kontext: Platěnická skupina.

Nálezový kontext: Halštatské pohřebiště.

Popis situace: Žárový hrob uložený v popelnici. Náramek/nápažník nalezen mezi spálenými kostmi.

Nálezy náramků/nápažníků a jejich polotovarů/zmetků:

1. *Železný tyčinkovitý náramek/nápažník kruhového průřezu* (pouze fragmenty (4 ks), bez jednoho konce, poničeny korozí, deformace). Rozměry: vnější \varnothing cca 55–60 mm, vnitřní \varnothing cca 48 mm, \varnothing průřezu cca 6 mm. Inv. č. MM 636-1089:4/65. (*Nekvasil 1982*, tab. 295:7).

Ostatní nálezy: keramické nádoby různých tvarů (2 ks), železná jehlice, antropologický materiál.

Literatura: *Nekvasil 1982*, 314–315; *Makarová 2017*, tabela I–II.

Uložení: MM.

85. Moravičany H1099 – „Dílečky“ (okr. Šumperk)

Datace: Ha C2.

Kulturní kontext: Platěnická skupina.

Nálezový kontext: Halštatské pohřebiště.

Popis situace: Žárový hrob uložený v popelnici. Náramek/nápažník nalezen mezi spálenými kostmi.

Nálezy náramků/nápažníků a jejich polotovarů/zmetků:

1. *Železný uzavřený tyčinkovitý náramek/nápažník kruhového průřezu* (pouze fragmenty (5 ks), poničeny korozí, deformace, fragment slepen korozí? s jiným fragmentem). Rozměry: vnější \varnothing cca 55 mm, vnitřní \varnothing cca 45 mm, \varnothing průřezu cca 5 mm. Inv. č. MM 636-1099:24/65. (*Nekvasil 1982*, tab. 298:12).

Ostatní nálezy: keramické nádoby různých tvarů (18 ks), přeslen (2 ks), kamenný brousek, železná jehlice (3 ks), antropologický materiál (adultus muž, dospělá žena).

Literatura: *Nekvasil 1982*, 318–319; *Makarová 2017*, tabela I–II.

Uložení: MM.

86. Moravičany H1102 – „Dílečky“ (okr. Šumperk)

Datace: Ha C2–D1.

Kulturní kontext: Platěnická skupina.

Nálezový kontext: Halštatské pohřebiště.

Popis situace: Žárový hrob uložený v popelnici. Náramky/nápažníky nalezeny mezi spálenými kostmi.

Nálezy náramků/nápažníků a jejich polotovarů/zmetků:

1. *Železný otevřený tyčinkovitý náramek/nápažník s rovnými/prostými konci kruhového průřezu (poničen korozí, deformace). Rozměry: vnější ø cca 83 mm, vnitřní ø cca 70–73 mm, ø průřezu cca 5 mm. Inv. č. MM 636-1102:3/65. (Nekvasil 1982, tab. 300:11).*
2. *Železný otevřený tyčinkovitý náramek/nápažník s rovnými/prostými konci kruhového průřezu (pouze fragmenty (2 ks), poničeny korozí, deformace). Rozměry: vnější ø cca 82 mm, vnitřní ø cca 70 mm, ø průřezu cca 5 mm. Inv. č. MM 636-1102:4/65. (Nekvasil 1982, tab. 300:10).*

Ostatní nálezy: keramická nádoba, železná jehlice, antropologický materiál (dospělý jedinec).

Literatura: Nekvasil 1982, 321; Makarová 2017, tabula I–II.

Uložení: MM.

87. Moravičany H1103 – „Dílečky“ (okr. Šumperk)

Datace: Ha C2–D1.

Kulturní kontext: Platěnická skupina.

Nálezový kontext: Halštatské pohřebiště.

Popis situace: Žárový hrob uložený v popelnici. Náramek/nápažník nalezen mezi spálenými kostmi.

Nálezy náramků/nápažníků a jejich polotovarů/zmetků:

1. *Železný tyčinkovitý náramek/nápažník kruhového průřezu (pouze fragmenty (5 ks), poničeny korozí, deformace). Rozměry: vnější ø cca 76 mm, vnitřní ø cca 62–66 mm, ø průřezu cca 8 mm. Inv. č. MM 636-1103:12/65. (Nekvasil 1982, tab. 297:17).*

Ostatní nálezy: keramické nádoby (10 ks), železná jehlice, železný nůž, antropologický materiál (adultus).

Literatura: Nekvasil 1982, 321–322; Makarová 2017, tabula I–II.

Uložení: MM.

88. Moravičany H1107 – „Dílečky“ (okr. Šumperk)

Datace: Ha C2–D1.

Kulturní kontext: Platěnická skupina.

Nálezový kontext: Halštatské pohřebiště.

Popis situace: Žárový hrob dospělého jedince uložený v popelnici. Náramek/nápažník nalezen mezi spálenými kostmi.

Nálezy náramků/nápažníků a jejich polotovarů/zmetků:

1. *Železný tyčinkovitý náramek/nápažník plankonvexního průřezu* (pouze fragmenty (4 ks), poničeny korozí, deformace). Rozměry: vnější \varnothing cca 69 mm, vnitřní \varnothing cca 53 mm, rozměr průřezu cca 8 mm. Inv. č. MM 636-1107:13/65. (Nekvasil 1982, tab. 303:13).

Ostatní nálezy: keramické nádoby (12 ks), antropologický materiál (dospělý jedinec).

Literatura: Nekvasil 1982, 324; Makarová 2017, tabula I–II.

Uložení: MM.

89. Moravičany H1109 – „Dílečky“ (okr. Šumperk)

Datace: Ha C2–D1.

Kulturní kontext: Platěnická skupina.

Nálezový kontext: Halštatské pohřebiště.

Popis situace: Žárový hrob dospělého jedince uložený v popelnici. Náramky/nápažníky nalezeny mezi spálenými kostmi.

Nálezy náramků/nápažníků a jejich polotovarů/zmetků:

1. *Železný uzavřený tyčinkovitý náramek/nápažník kruhového průřezu* (pouze fragmenty (7 ks), poničeny korozí, deformace). Rozměry: vnější \varnothing cca 60 mm, vnitřní \varnothing cca 44–48 mm, \varnothing průřezu cca 8 mm. Inv. č. MM 636-1109:13/65. (Nekvasil 1982, tab. 304:9).

2. *Bronzový drátěný otevřený náramek/nápažník s rovnými/prostými? konci kruhového průřezu* (pouze fragmenty (2 ks), bez jednoho konce, poničeny korozí, deformace). Rozměry: vnější \varnothing cca 55 mm, vnitřní \varnothing cca 51 mm, \varnothing průřezu cca 1–2 mm. Inv. č. MM 636-1109:14/65. (Nekvasil 1982, tab. 304:8).

Ostatní nálezy: keramické nádoby (10 ks), železná jehlice, železný nůž, antropologický materiál (dospělý jedinec).

Literatura: Nekvasil 1982, 324–325; Makarová 2017, tabela I–II.

Uložení: MM.

90. Moravičany H1117 – „Dílečky“ (okr. Šumperk)

Datace: Ha C2–D1.

Kulturní kontext: Platěnická skupina.

Nálezový kontext: Halštatské pohřebiště.

Popis situace: Žárový hrob uložený v popelnici. Náramek/nápažník nalezen mezi spálenými kostmi.

Nálezy náramků/nápažníků a jejich polotovarů/zmetků:

1. *Bronzový drátěný spirálový náramek/nápažník s minimálně dvojnásobným vinutím kruhového průřezu (pouze fragmenty, poničeny korozi, deformace, součást možná 1–2 náramků). Rozměry: vnější ø cca 47 mm, vnitřní ø cca 45 mm, ø průřezu cca 1–2 mm. Inv. č. MM 636-1117:5/65. (Nekvasil 1982, tab. 303:14).*

Ostatní nálezy: keramické nádoby (2 ks), antropologický materiál (adultus).

Literatura: Nekvasil 1982, 327; Makarová 2017, tabela I–II.

Uložení: MM.

91. Moravičany H1119 – „Dílečky“ (okr. Šumperk)

Datace: Ha D1.

Kulturní kontext: Platěnická skupina.

Nálezový kontext: Halštatské pohřebiště.

Popis situace: Žárový hrob uložený v popelnici. Náramky/nápažníky nalezeny mezi spálenými kostmi.

Nálezy náramků/nápažníků a jejich polotovarů/zmetků:

1. *Bronzový drátěný spirálový náramek/nápažník s minimálně dvojnásobným vinutím kruhového průřezu (pouze fragmenty, poničeny korozi, deformace, součást možná 1–2 náramků). Rozměry: vnější ø cca 58 mm, vnitřní ø cca 55 mm, ø průřezu cca 1–2 mm. Inv. č. MM 636-1119:09/65. (Nekvasil 1982, tab. 305:22).*
2. *Bronzový drátěný spirálový náramek/nápažník se čtyř a půl násobným vinutím a rovnými/prostými konci kruhového průřezu (poničen korozi, deformace). Rozměry:*

vnější \varnothing cca 59 mm, vnitřní \varnothing cca 56 mm, \varnothing průřezu cca 1–2 mm. Inv. č. MM 636-1119:08/65. (*Nekvasil 1982*, tab. 305:21).

Ostatní nálezy: keramické nádoby (2 ks), železný nůž, železná jehlice (asi 2 ks), železný kroužek, bronzová jehlice, fragment železného předmětu, antropologický materiál (maturus).

Literatura: *Nekvasil 1982*, 327–328; *Makarová 2017*, tabula I–II.

Uložení: MM.

92. Moravičany H1122 – „Dílečky“ (okr. Šumperk)

Datace: Ha C2–D1.

Kulturní kontext: Platěnická skupina.

Nálezový kontext: Halštatské pohřebiště.

Popis situace: Žárový ženský hrob uložený v popelnici. Náramek/nápažník nalezen mezi spálenými kostmi.

Nálezy náramků/nápažníků a jejich polotovarů/zmetků:

1. Železný tyčinkovitý náramek/nápažník plankonvexního průřezu (pouze fragmenty (3 ks), poničeny korozí, deformace). Rozměry: vnější \varnothing cca 60 mm, vnitřní \varnothing cca 54 mm, rozměr průřezu cca 3 mm. Inv. č. MM 636-1122:12/65. (*Nekvasil 1982*, tab. 306:15).

Ostatní nálezy: keramické nádoby (10 ks), přeslen, železná jehlice, bronzová náušnice/záušnice, antropologický materiál (žena).

Literatura: *Nekvasil 1982*, 328–329; *Makarová 2017*, tabula I–II.

Uložení: MM.

93. Moravičany H1128 – „Dílečky“ (okr. Šumperk)

Datace: Ha C2.

Kulturní kontext: Platěnická skupina.

Nálezový kontext: Halštatské pohřebiště.

Popis situace: Žárový hrob uložený v popelnici. Náramek/nápažník nalezen mezi spálenými kostmi.

Nálezy náramků/nápažníků a jejich polotovarů/zmetků:

1. *Bronzový páskový náramek/nápažník s rovnými/prostými konci plankonvexního průřezu a rytou výzdobou* (svislé linie na koncích, pouze fragmenty (3 ks), poničeny korozi, deformace). Rozměry: vnější \varnothing cca 53 mm, vnitřní \varnothing cca 47–49 mm, rozměr průřezu cca 2–4 mm. Inv. č. MM 636-1128:6/65. (Nekvasil 1982, tab. 308:16).

Ostatní nálezy: keramické nádoby (4 ks), železná jehlice, bronzová náušnice/záušnice, zlomky lignitu, antropologický materiál (dospělý jedinec, žena).

Literatura: Nekvasil 1982, 333; Makarová 2017, tabula I–II.

Uložení: MM.

94. Moravičany H1134 – „Dílečky“ (okr. Šumperk)

Datace: Ha D1.

Kulturní kontext: Platěnická skupina.

Nálezový kontext: Halštatské pohřebiště.

Popis situace: Žárový hrob uložený v popelnici. Náramek/nápažník nalezen mezi spálenými kostmi.

Nálezy náramků/nápažníků a jejich polotovarů/zmetků:

1. *Železný tyčinkovitý náramek/nápažník s rovnými/prostými konci? plankonvexního průřezu* (pouze fragmenty (3 ks), poničeny korozi, deformace). Rozměry: vnější \varnothing cca 58 mm, vnitřní \varnothing cca 52 mm, rozměr průřezu cca 3 mm. Inv. č. MM 636-1134:5/65. (Nekvasil 1982, tab. 310:18).

Ostatní nálezy: keramické nádoby (3 ks), železná jehlice, železný kroužek, antropologický materiál (dítě).

Literatura: Nekvasil 1982, 334; Makarová 2017, tabula I–II.

Uložení: MM.

95. Moravičany H1145 – „Dílečky“ (okr. Šumperk)

Datace: Ha D2b.

Kulturní kontext: pozdní doba halštatská.

Nálezový kontext: Halštatské pohřebiště.

Popis situace: Žárový hrob uložený v popelnici. Náramek/nápažník nalezen mezi spálenými kostmi.

Nálezy náramků/nápažníků a jejich polotovarů/zmetků:

1. *Bronzový otevřený tyčinkovitý náramek/nápažník s pečetítkovými konci oválného průřezu. Rozměry: vnější \varnothing cca 65 mm, vnitřní \varnothing cca 51–53 mm, rozměr průřezu cca 6 mm, \varnothing pečetítek 8 mm. Inv. č. MM 636-1145:22/66. (Nekvasil 1982, tab. 314:19).*

Ostatní nálezy: keramické nádoby (19 ks), železná pásová rombická zápona, železná pinzeta, železný nůž, skleněné korálky (4 ks), antropologický materiál (muž).

Literatura: Nekvasil 1982, 339–341; Makarová 2017, tabula I–II.

Uložení: MM.

96. Moravičany H1154 – „Dílečky“ (okr. Šumperk)

Datace: Ha D2b.

Kulturní kontext: pozdní doba halštatská.

Nálezový kontext: Halštatské pohřebiště.

Popis situace: Žárový ženský hrob uložený v popelnici. Náramky/nápažníky nalezeny mezi spálenými kostmi.

Nálezy náramků/nápažníků a jejich polotovarů/zmetků:

1. *Bronzový otevřený tyčinkovitý náramek/nápažník podélně profilovaný s rovnými/prostými konci plankonvexního průřezu a rytou i kolkovanou výzdobou (svislá linie na konci, soustředná kolečka). Rozměry: vnější \varnothing –, vnitřní \varnothing –, rozměr průřezu –, d: 65 mm. Inv. č. MM 636-1154:03/66. (Nekvasil 1982, tab. 313:13).*

2. *Bronzový drátěný spirálový náramek/nápažník se čtyř a půl násobným vinutím a rovnými/prostými konci kruhového průřezu (pouze fragmenty, poničen korozí, deformace, součásti možná 1–2 náramků/nápažníků). Rozměry: vnější \varnothing cca 67 mm, vnitřní \varnothing cca 63 mm, \varnothing průřezu cca 1–2 mm. Inv. č. MM 636-1154:04/66. (Nekvasil 1982, tab. 313:10).*

Ostatní nálezy: keramické nádoby (3 ks), bronzová jehlice, železná jehlice, hliněný korálek (7 ks), železný nůž, skleněné korálky (3 ks), antropologický materiál (dospělá žena).

Literatura: Nekvasil 1982, 346; Makarová 2017, tabula I–II.

Uložení: MM.

97. Moravičany H1164 – „Dílečky“ (okr. Šumperk)

Datace: Ha C2–D1.

Kulturní kontext: Platěnická skupina.

Nálezový kontext: Halštatské pohřebiště.

Popis situace: Žárový hrob uložený v popelnici. Náramky/nápažníky nalezeny mezi spálenými kostmi.

Nálezy náramků/nápažníků a jejich polotovarů/zmetků:

1. *Železný otevřený tyčinkovitý náramek/nápažník s rozšířenými rovnými/prostými lehce překrývajícími se konci kruhového průřezu (pouze fragmenty (4 ks), poničeny korozí, deformace). Rozměry: vnější ø cca 70 mm, vnitřní ø cca 54–56 mm, rozměr průřezu cca 8 mm. Inv. č. MM 636-1164:6/66. (Nekvasil 1982, tab. 320:15).*

Ostatní nálezy: keramické nádoby (4 ks), bronzová záušnice/náušnice, železná jehlice, antropologický materiál (maturus).

Literatura: Nekvasil 1982, 349; Makarová 2017, tabela I–II.

Uložení: MM.

98. Moravičany H1181 – „Dílečky“ (okr. Šumperk)

Datace: Ha C2–D1.

Kulturní kontext: Platěnická skupina.

Nálezový kontext: Halštatské pohřebiště.

Popis situace: Žárový hrob dospělého jedince uložený v popelnici. Náramek/nápažník nalezeny mezi spálenými kostmi.

Nálezy náramků/nápažníků a jejich polotovarů/zmetků:

1. *Železný tyčinkovitý náramek/nápažník trojúhelníkovitého průřezu (pouze fragmenty (cca 10 ks), poničeny korozí, deformace). Rozměry: vnější ø cca 76 mm, vnitřní ø cca 64 mm, rozměr průřezu cca 6 mm. Inv. č. MM 636-1181:23/66. (Nekvasil 1982, tab. 323:21).*

Ostatní nálezy: keramické nádoby (16 ks), bronzový kroužek, železná jehlice, železný nůž, antropologický materiál (dospělý jedinec).

Literatura: Nekvasil 1982, 353; Makarová 2017, tabela I–II.

Uložení: MM.

99. Moravičany H1182 – „Dílečky“ (okr. Šumperk)

Datace: Ha C2–D1.

Kulturní kontext: Platěnická skupina.

Nálezový kontext: Halštatské pohřebiště.

Popis situace: Žárový hrob dospělého jedince uložený v popelnici. Náramek/nápažník nalezeny mezi spálenými kostmi.

Nálezy náramků/nápažníků a jejich polotovarů/zmetků:

1. *Železný tyčinkovitý? náramek/nápažník plankonvexního průřezu* (pouze fragmenty (5 ks), poničeny korozí, deformace). Rozměry: vnější \varnothing cca 62 mm, vnitřní \varnothing cca 58 mm, rozměr průřezu cca 2 mm, d: 49 mm Inv. č. MM 636-1182:33/66. (Nekvasil 1982, tab. 325:3).

Ostatní nálezy: keramické nádoby (18 ks), železná jehlice?, železný nůž, antropologický materiál (adultus).

Literatura: Nekvasil 1982, 354–356; Makarová 2017, tabela I–II.

Uložení: MM.

100. Moravičany Hbez celku – „Dílečky“ (okr. Šumperk)

Datace: Ha C2–D1.

Kulturní kontext: Platěnická skupina.

Nálezový kontext: Halštatské pohřebiště.

Popis situace: Bez nálezového kontextu.

Nálezy náramků/nápažníků a jejich polotovarů/zmetků:

1. *Bronzový plechový dutý? náramek/nápažník s rovnými/prostými konci polokruhového? průřezu* (pouze fragment, poničen korozí, deformace, netvoří trubičku, uvnitř je žlábek) a rytou výzdobou v pásu (linie tvořící meandry přes tělo). Rozměry: vnější \varnothing –, vnitřní \varnothing –, rozměr průřezu –. Inv. č. MM –. (Nekvasil 1982, tab. 364:33).

Ostatní nálezy: –.

Literatura: Nekvasil 1982, 492.

Uložení: MM.

101. Orlovice H? – „Lysá hora“ (okr. Vyškov)

Datace: Ha C2.

Kulturní kontext: Platěnická skupina.

Nálezový kontext: Halštatské birituální pohřebiště.

Popis situace: Žárový komorový hrob ženy se stopami po vykradení, s vnitřní dřevěnou konstrukcí. Zbytky kremace uloženy v urně.

Nálezy náramků/nápažníků a jejich polotovarů/zmetků:

1. *Bronzový drátěný spirálový náramek/nápažník se zaoblenými konci.* Rozměry: vnější \varnothing –, vnitřní \varnothing –, \varnothing průřezu –. Inv. č. MV –. (*Kos – Přichystal 2013, 78*).
2. *Bronzový drátěný spirálový náramek/nápažník se zaoblenými konci.* Rozměry: vnější \varnothing –, vnitřní \varnothing –, \varnothing průřezu –. Inv. č. MV –. (*Kos – Přichystal 2013, 78*).

Ostatní nálezy: Keramické nádoby různého tvaru, bronzové závěsky, bronzová spona, bronzová jehlice.

Literatura: Mikulková 2010, 373; *Kos – Přichystal 2013, 78*.

Uložení: MV.

102. Oslavany obj.? – „Náporky“ (okr. Brno-venkov)

Datace: Ha D1–D2.

Kulturní kontext: Horákovská skupina/pozdní doba halštatská.

Nálezový kontext: Halštatské hradiště.

Popis situace: –.

Nálezy náramků/nápažníků a jejich polotovarů/zmetků:

1. *Bronzový litý žebrovaný (stejně velká žebra kruhového? tvaru) náramek/nápažník kruhového průřezu (pouze fragment).* Rozměry: vnější \varnothing –, vnitřní \varnothing –, v: cca 14 mm (náramek/nápažník), cca 16 mm (žebro), š: cca 46 mm. Inv. č. –. (*Podborský 1970, obr. 32:14*).

Ostatní nálezy: –.

Literatura: Podborský 1970, 86; 1972, 12.

Uložení: –.

103. Ostrožská Lhota – „Křib“ (okr. Uherské Hradiště)

Datace: Ha D1–D2.

Kulturní kontext: Platěnická skupina/pozdní doba halštatská.

Nálezový kontext: Halštatské sídliště.

Popis situace: Nález sběrové povahy.

Nálezy náramků/nápažníků a jejich polotovarů/zmetků:

- 1. Bronzový lity uzavřený žebrovaný náramek/nápažník (varianta Hallstatt). Rozměry: vnější \varnothing cca 82 mm, vnitřní \varnothing cca 62 mm, v: cca 18 mm (větší žebro), cca 16 mm (menší žebro), cca 10 mm (náramek/nápažník). Inv. č. –. (Golec – Fojtík 2020, obr. 40:18).*

Ostatní nálezy: –.

Literatura: Golec – Fojtík 2020.

Uložení: –.

104. Petrovice – „Na Širokých“ (okr. Znojmo)

Datace: Ha D.

Kulturní kontext: Horákovská skupina.

Nálezový kontext: Halštatský hrob.

Popis situace: Kostrový pohřeb. Nápažník byl nalezen na pravé paži.

Nálezy náramků/nápažníků a jejich polotovarů/zmetků:

- 1. Železný uzavřený tyčinkovitý nápažník kruhového průřezu (poničen korozí, deformace). Rozměry: vnější \varnothing cca 100 mm, vnitřní \varnothing cca 79–82 mm, \varnothing průřezu cca 9 mm. Inv. č. MMMK 2559. (Stegmann-Rajtár 1992, Taf. 112:7).*

Ostatní nálezy: Keramické nádoby různých tvarů (cca 3 ks), silicitová čepelka, železná harfovitá spona, železný fragment, bronzové korálky z náhrdelníku, antropologický materiál.

Literatura: Stegmann-Rajtár 1992, 54.

Uložení: MMMK.

105. Podolí – „Palouk“ (okr. Brno-venkov)

Datace: Ha D3?

Kulturní kontext: Horákovská skupina/pozdní doba halštatská.

Nálezový kontext: Halštatský hrob.

Popis situace: Kostrový pohřeb (muž) s přidavným žárovým (dítě a žena?) u pravého předloktí. Kostra ležela na zádech. Náramek/nápažník se nacházel na levé ruce.

Nálezy náramků/nápažníků a jejich polotovarů/zmetků:

1. *Železný otevřený tyčinkovitý náramek/nápažník s rovnými/prostými konci kruhového průřezu (poničen korozí, deformace). Rozměry: vnější \varnothing cca 71 mm, vnitřní \varnothing cca 61 mm, \varnothing průřezu cca 5 mm. Inv. č. MZM –. (Stegmann-Rajtár 1992, Taf. 49:5).*

Ostatní nálezy: Keramické nádoby různých tvarů (cca 10 ks), bronzová jehlice, železný nůž, antropologický materiál.

Literatura: Stegmann-Rajtár 1992, 27.

Uložení: MZM.

106. Podomí – „Zajbot“ (okr. Vyškov)

Datace: Ha D1–D2.

Kulturní kontext: Platěnická skupina/pozdní doba halštatská.

Nálezový kontext: Halštatský šperkový depot.

Popis situace: Při detektorovém průzkumu byl na jaře roku 2014 na katastru obce Podomí, okr. Vyškov, v trati Zajbot objeven soubor tří předmětů z doby halštatské. Náramky/ nápažníky byly uloženy ve vodorovné poloze v hloubce 25–30 cm asi 50 cm od sebe. Polotovar byl z větší části zapíchnutý do země ve svislé poloze asi 1 m od obou náramků/nápažníků směrem k vrcholu kopce, přičemž vyčníval 12 cm nad terén (Golec – Fojtík – Rybářová 2018, 39).

Nálezy náramků/nápažníků a jejich polotovarů/zmetků:

1. *Bronzový otevřený tyčinkovitý náramek/nápažník (oválného tvaru) s rovnými/prostými konci kruhového průřezu s rytou výzdobou na koncích.*

- Rozměry: vnější \varnothing cca 124 mm, vnitřní \varnothing cca 103 mm, \varnothing průřezu cca 10 mm. Inv. č. MV A 34290/2. (*Golec – Fojtík – Rybářová 2018*, obr. 2:2).
2. *Bronzový otevřený tyčinkovitý náramek/nápažník (oválného tvaru) s rovnými/prostými konci kruhového průřezu s rytou výzdobou na koncích.* Rozměry: vnější \varnothing cca 120 mm, vnitřní \varnothing cca 98 mm, \varnothing průřezu cca 11 mm. Inv. č. MV A 34290/1. (*Golec – Fojtík – Rybářová 2018*, obr. 2:3).
3. *Bronzový otevřený tyčinkovitý polotovar/zmetek náramku/nápažníku hranolovitého až kruhového průřezu.* Rozměry: rozměr průřezu cca 8–9 mm, d: cca 301 mm. Inv. č. MV A 34291. (*Golec – Fojtík – Rybářová 2018*, obr. 2:1).

Ostatní nálezy: –.

Literatura: Golec – Fojtík – Rybářová 2018, 39–54; Golec – Kos 2020.

Uložení: MV.

107. Prosenice – „–“ (okr. Přerov)

Datace: Ha D1b.

Kulturní kontext: Platěnická skupina.

Nálezový kontext: halštatský depot/bohatý hrob.

Popis situace: –.

Nálezy náramků/nápažníků a jejich polotovarů/zmetků:

1. *Bronzový plechový otevřený melounovitý náramek/nápažník (moravská varianta) bez lemu s podélnými vypnulínami a kolkovanou výzdobou (kolem okraje a u otevírání/zapínání soustředná kolečka, typ 2B).* Rozměry: vnější \varnothing cca 100 mm, vnitřní \varnothing –, v: cca 70 mm. Inv. č. MZM. (*Golec – Fojtík 2020*, obr. 40:22).
2. *Bronzový plechový otevřený melounovitý náramek/nápažník (moravská varianta) bez lemu s podélnými vypnulínami a kolkovanou výzdobou (kolem okraje a u otevírání/zapínání soustředná kolečka, typ 2B).* Rozměry: vnější \varnothing cca 106 mm, vnitřní \varnothing –, v: cca 62 mm –. Inv. č. MZM. (*Golec – Fojtík 2020*, obr. 40:23).
3. *Bronzový plechový otevřený melounovitý náramek/nápažník (moravská varianta) s lemem a rytou a kolkovanou výzdobou po celém těle. (soustředná kolečka, typ 2C).* Rozměry: vnější \varnothing –, vnitřní \varnothing –, \varnothing průřezu –. Inv. č. MKP. (*Drechsler 2010*, foto. na str. 74).

4. *Bronzový plechový otevřený melounovitý náramek/nápažník (moravská varianta) bez lemu s podélnými vypnulínami a kolkovanou výzdobou* (kolem okraje a u otevírání/zapínání soustředná kolečka, typ 2B, při okraji reparovaný). Rozměry: vnější \varnothing –, vnitřní \varnothing –, \varnothing průřezu –. Inv. č. MKP. (Drechsler 2010, foto. na str. 74).

Ostatní nálezy:–.

Literatura: Nekvasil 1993, obr. 234:24–25; Drechsler 2010, 74; Golec – Fojtík 2020; Golec – Kos 2020.

Uložení: MKP, MZM.

108. Prostějov-Čechůvky obj. K2650 – „Kopaniny“ (okr. Prostějov)

Datace: Ha D1–D2a.

Kulturní kontext: Platěnická skupina/pozdní doba halštatská.

Nálezový kontext: Halštatský šperkový depot v sídlištním objektu.

Popis situace: V areálu sídliště byl odkryt v malé jamce depot pěti bronzových náramků na severní straně objektu.

Nálezy náramků/nápažníků a jejich polotovarů/zmetků:

1. *Bronzový litý uzavřený žebrovaný (tvaru D) náramek/nápažník (varianta Býčí skála).* Rozměry: vnější \varnothing cca 83 mm, vnitřní \varnothing cca 67 mm, v: cca 15 mm (žebro), rozměr průřezu cca 10 mm (náramek/nápažník). Inv. č. MP 218 057. (Golec – Fojtík 2020, obr. 40:19).
2. *Bronzový litý uzavřený žebrovaný (tvaru D) náramek/nápažník (varianta Býčí skála).* Rozměry: vnější \varnothing cca 86 mm, vnitřní \varnothing cca 66 mm, v: cca 15 mm (žebro), rozměr průřezu cca 10 mm (náramek/nápažník). Inv. č. MP 218 055. (Golec – Fojtík 2020, obr. 40:20).
3. *Bronzový litý otevřený melounovitý náramek/nápažník (česko-bavorská varianta) bez lemu s rytou a kolkovanou výzdobou v pásu* (linie v různých směrech tvořící různé tvary, soustředná kolečka, typ 1B). Rozměry: vnější \varnothing cca 84 mm, vnitřní \varnothing cca 68 mm, v: cca 33 mm. Inv. č. MP 218 055. (Golec – Fojtík 2020, obr. 40:21).
4. *Bronzový drátěný spirálový náramek/nápažník se čtyřnásobným vinutím s kuželovitými/hlavičkovitými konci kruhového průřezu.* Rozměry: vnější \varnothing cca 91 mm, vnitřní \varnothing cca 85 mm, \varnothing průřezu 3 mm. Inv. č. MP 218 056. (Golec – Fojtík 2020, obr. 39:21).

5. *Bronzový drátěný spirálový náramek/nápažník se čtyřnásobným vinutím s kuželovitými/hlavičkovitými konci kruhového průřezu.* Rozměry: vnější \varnothing cca 87 mm, vnitřní \varnothing cca 81–82 mm, \varnothing průřezu 3 mm. Inv. č. MP 218 059. (Golec – Fojtík 2020, obr. 39:22).

Ostatní nálezy: Množství jantarových a perleťových korálků.

Literatura: Šmíd 2005, 249, 264; Přichystal – Kos 2006, 50, 258–259; Čižmář – Čižmářová 2014, 53; Chytráček et al. 2017, 210; Golec – Fojtík 2020; Golec – Kos 2020.

Uložení: MP.

109. Provodov – „Rysov“ 1 (okr. Zlín)

Datace: Ha D1–D2b.

Kulturní kontext: Platěnická skupina/pozdní doba halštatská.

Nálezový kontext: Halštatský šperkový depot.

Popis situace: Roku 2012 získalo MZM do svých sbírek depot bronzových, skleněných, jantarových a kostěných předmětů, nalezený údajně v prostoru hradiště „Rysov“ u Provodova. Bližší nálezové okolnosti ani doba vyzvednutí ze země nejsou známy (Čižmář – Čižmářová 2014, 49).

Nálezy náramků/nápažníků a jejich polotovarů/zmetků:

1. *Bronzový litý uzavřený žebrovaný náramek/nápažník (varianta Hallstatt).* Rozměry: vnější \varnothing cca 75 mm, vnitřní \varnothing cca 60 mm, v: cca 16 mm (větší žebro), cca 14 mm (menší žebro), cca 8 mm (náramek/nápažník). Inv. č. MZM 168.926. (Čižmář – Čižmářová, obr. 9:2).
2. *Bronzový litý uzavřený žebrovaný náramek/nápažník (varianta Hallstatt),* Rozměry: vnější \varnothing cca 77 mm, vnitřní \varnothing cca 61 mm, v: cca 18 mm (větší žebro), cca 16 mm (menší žebro), cca 8 mm (náramek/nápažník). Inv. č. MZM 168.927. (Čižmář – Čižmářová, obr. 9:3).
3. *Bronzový litý uzavřený žebrovaný náramek/nápažník (varianta Hallstatt),* Rozměry: vnější \varnothing cca 76 mm, vnitřní \varnothing cca 60 mm, v: cca 18 mm (větší žebro), cca 16 mm (menší žebro), cca 8 mm (náramek/nápažník). Inv. č. MZM 168.928. (Čižmář – Čižmářová, obr. 9:4).

4. *Bronzový lité uzavřený žebrovaný náramek/nápažník (varianta Hallstatt),* Rozměry: vnější \varnothing cca 82 mm, vnitřní \varnothing cca 66 mm, v: cca 16 mm (větší žebro), cca 12 mm (menší žebro), cca 8 mm (náramek/nápažník). Inv. č. MZM 168.929. (Čižmář – Čižmářová, obr. 9:5).
5. *Bronzový spirálový náramek/nápažník se čtyřnásobným vinutím s kuličkovitými/hlavičkovitými konci kruhového průřezu,* Rozměry: vnější \varnothing cca 81 mm, vnitřní \varnothing cca 78 mm, \varnothing průřezu cca 1,5 mm. Inv. č. MZM 168.930. (Čižmář – Čižmářová, obr. 9:6).
6. *Bronzový spirálový náramek/nápažník s pětinasobným vinutím s kuličkovitými/hlavičkovitými konci kruhového průřezu,* Rozměry: vnější \varnothing cca 80 mm, vnitřní \varnothing cca 77 mm, \varnothing průřezu cca 1,5 mm. Inv. č. MZM –. (Čižmář – Čižmářová, obr. 9:7).
7. *Bronzový spirálový náramek/nápažník s pětinasobným vinutím s kuličkovitými/hlavičkovitými konci kruhového průřezu,* Rozměry: vnější \varnothing cca 59 mm, vnitřní \varnothing cca 56 mm, \varnothing průřezu cca 1,5 mm. Inv. č. MZM 168.931. (Čižmář – Čižmářová, obr. 9:8).
8. *Bronzový spirálový náramek/nápažník s pětinasobným vinutím s kuličkovitými/hlavičkovitými konci kruhového průřezu,* Rozměry: vnější \varnothing cca 68 mm, vnitřní \varnothing cca 65 mm, \varnothing průřezu cca 1,5 mm. Inv. č. MZM 168.932. (Čižmář – Čižmářová, obr. 9:9).

Ostatní nálezy: Množství jantarových, skleněných a kostěných korálek různých tvarů.

Literatura: Čižmář – Čižmářová 2014, 49; Chytráček et al. 2017, 209.

Uložení: MZM.

110. Provodov – „Rysov“ 2 (okr. Zlín)

Datace: Ha D1–D2.

Kulturní kontext: Platěnická skupina/pozdní doba halštatská.

Nálezový kontext: Halštatské hradiště.

Popis situace: Povrchový sběr.

Nálezy náramků/nápažníků a jejich polotovarů/zmetků:

1. *Bronzový litý uzavřený žebrovaný (tvaru D) náramek/nápažník (varianta Býčí skála). Rozměry: vnější ø cca 74 mm, vnitřní ø cca 62 mm, v: cca 9 mm (žebro), cca 6 mm (náramek/nápažník). Inv. č. MZM –. (Golec – Fojtík 2020, obr. 40:24).*

Ostatní nálezy: Obecně kovové předměty východního typu.

Literatura: Čižmář – Čižmářová 2014, 49; Chytráček et al. 2017, 209; Golec – Fojtík 2020.

Uložení: MZM.

111. Provodov – „Rysov“ 3 (okr. Zlín)

Datace: Ha D1–D2.

Kulturní kontext: Platěnická skupina/pozdní doba halštatská.

Nálezový kontext: Halštatské hradiště.

Popis situace: Povrchový detektorový průzkum.

Nálezy náramků/nápažníků a jejich polotovarů/zmetků:

1. *Bronzový litý uzavřený? žebrovaný (žebra stejně velká kruhového tvaru) náramek/nápažník. Rozměry: vnější ø cca 75 mm, vnitřní ø cca 65 mm, v: cca 10 mm (žebro), cca 5 mm (náramek/nápažník). Inv. č. MJMZ –. (Novák 2017, Tab. 1:7).*

Ostatní nálezy: Obecně kovové předměty východního typu, loďkovité spony.

Literatura: Novák 2017, 197.

Uložení: MJMZ (Expozice obce Provodov).

112. Přerov – „Předmostí“ (okr. Přerov)

Datace: Ha D1–D2.

Kulturní kontext: Platěnická skupina/pozdní doba halštatská.

Nálezový kontext: Polykulturní lokalita.

Popis situace: halštatský sídlištní objekt?

Nálezy náramků/nápažníků a jejich polotovarů/zmetků:

1. *Železný otevřený tyčinkovitý náramek/nápažník s pečetítkovými konci. Rozměry: vnější \varnothing –, vnitřní \varnothing –, \varnothing průřezu –, \varnothing pečetítek –. Inv. č. KMP 1608/63/27, 5598.*

Ostatní nálezy: –.

Literatura: nepublikováno, informaci laskavě poskytl A. Drechsler.

Uložení: MKP.

113. Pustiměř H2/84 – „Pod Grefty“ (okr. Vyškov)

Datace: Ha C2–D1.

Kulturní kontext: Platěnická skupina.

Nálezový kontext: Halštatské pohřebiště.

Popis situace: Žárový velmožský pohřeb, jáma kosodélného půdorysu 125 x 83 cm hluboká 140 cm orientovaná SV–JZ. Byla na povrchu pokryta kamenným závalem. Podél stěn zachováno kamenné obložení a zbytky výdřevy. Uprostřed hrobové komory byla umístěna na talířovité míse popelnice.

Nálezy náramků/nápažníků a jejich polotovarů/zmetků:

1. *Železný tyčinkovitý otevřený náramek/nápažník s pečetítkovými konci plankonvexního průřezu. Rozměry: vnější \varnothing cca 80 mm, vnitřní \varnothing cca 56 mm, rozměr průřezu cca 12 mm, \varnothing pečetítek cca 15 mm. Inv. č. MV A 10392. (Baarová 2007, obr. 8:13).*
2. *Železný tyčinkovitý otevřený náramek/nápažník s rovnými/prostými konci plankonvexního průřezu (značně zkorodovaný, hlavně konce). Rozměry: vnější \varnothing cca 80, vnitřní \varnothing cca 58–62 mm, rozměr průřezu cca 11 mm. Inv. č. MV A 10393. (Baarová 2007, obr. 8:12).*
3. *Bronzový tyčinkovitý náramek/nápažník (pouze fragmenty, mohlo se jednat i o jiný kruhový šperk). Rozměry: vnější \varnothing –, vnitřní \varnothing –, \varnothing průřezu 10 mm a 30 mm. Inv. č. MV A 10424. (Baarová 2007, 15–16).*

Ostatní nálezy: Množství jantarových korálek, antropologický materiál, keramické nádoby (20 ks), přesleny (4 ks), železný kroužek, bronzová harfovité spona, železný drát, železný nůž.

Literatura: Baarová 2007, 15–16; Přichystal 2007, 209.

Uložení: MV.

114. Pustiměř H4/84 – „Pod Grefty“ (okr. Vyškov)

Datace: Ha C2–D1.

Kulturní kontext: Platěnická skupina.

Nálezový kontext: Halštatské pohřebiště.

Popis situace: Žárový velmožský pohřeb, čtvercová hrobová jáma o délce strany 200 cm a hloubce 120 cm byla uvnitř překryta kameny a obložena kamenným závalem. Na dně hrobu zjištěna vrstva černé organické hmoty, snad zbytky dřeva. Popelnice byla překryta mísou.

Nálezy náramků/nápažníků a jejich polotovarů/zmetků:

1. *Železný tyčinkovitý náramek/nápažník (pouze fragment, bez konců). Rozměry: vnější ø cca 66 mm, vnitřní ø cca 58 mm, ø průřezu cca 4 mm. Inv. č. MV A 10437a. (Baarová 2007, obr. 9:5).*
2. *Železný otevřený tyčinkovitý náramek/nápažník s kuličkovitým koncem (pouze dva fragmenty, první fragment pouze konec, druhý fragment pouze část náramku/nápažníku). Rozměry: vnější ø cca max. 51, vnitřní ø cca 41 mm, ø průřezu cca max. 5 mm. Inv. č. MV A 10437b. (Baarová 2007, obr. 9:6–7).*

Ostatní nálezy: Bronzová spirálka, jantarové korálky, antropologický materiál, keramické nádoby (10 ks), zvířecí kosti, černá organická hmota, železný nůž, železná tyčinka, bronzová spirálka.

Literatura: Baarová 2007, 14,18; Přichystal 2007, 209.

Uložení: MV.

115. Pustiměř H1/85 – „Pod Grefty“ (okr. Vyškov)

Datace: Ha D1.

Kulturní kontext: Platěnická skupina.

Nálezový kontext: Halštatské pohřebiště.

Popis situace: Žárový velmožský pohřeb, hrob byl obdélného půdorysu zavalený kameny. Na dně poblíž středu objektu ležely spálené kosti.

Nálezy náramků/nápažníků a jejich polotovarů/zmetků:

1. *Bronzový otevřený tyčinkovitý náramek/nápažník podélně profilovaný s pečetiťkovými konci plankonvexního průřezu (deformovaný, bez jednoho konce) a rytou výzdobou (linie v různých protichůdných směrech). Rozměry: vnější \varnothing cca 78 mm, vnitřní \varnothing cca 65 mm, rozměr průřezu cca 5 mm, \varnothing pečetiček cca 8 mm. Inv. č. MV A 10347. (Baarová 2007, obr. 13:3, Golec – Fojtík 2020, obr. 38:18)*
2. *Železný tyčinkovitý náramek/nápažník kruhové průřezu (pouze fragmenty, mohlo se jednat i o jiný kruhový šperk). Rozměry: vnější \varnothing –, vnitřní \varnothing –, \varnothing průřezu –. Inv. č. MV A 10371. (Baarová 2007, 17–18).*

Ostatní nálezy: Velké množství různých keramických nádob (25 ks), přeslen, fragmenty železné harfovité spony, malé bronzové kroužky, antropologický materiál, jantarové korálky, železný nůž, železné vinutí.

Literatura: Šedo 1988, 75; Přichystal 2007, 209; Baarová 2007, 17–18; Chytráček et al. 2017, 205; Golec – Fojtík 2020.

Uložení: MV.

116. Seloutky H2/1926 – „Na Šťastných“ (okr. Prostějov)

Datace: Ha C2b.

Kulturní kontext: Platěnická skupina.

Nálezový kontext: Halštatské pohřebiště.

Popis situace: Žárový komorový? velmožský hrob. „Ukryt byl pod spoustou kamení, jehož vybráno bylo přes 2 m³. Dělníci odklidili ho asi 1 m³ při hloubení příkopu a narazili na střepy z veliké nádoby, jež jsem našel vyhozeny na okraji sousedního pole. Po několika dnech přikročeno bylo k odklizení zbylých kamenů, pod nimiž bylo celkem 12 rozdrčených nádob, ze kterých podařilo se mi slepit jen 3. Nádoby v hrobě uloženy byly směrem od jihu k severu. Na kraji byla mísou zakrytá popelnice (muž I). Vedle popelnice druhá popelnice (žena? II) tvarem první popelnici úplně podobná, opět mísou zakrytá. V této popelnici uložen byl mezi kostmi drátovitý náramek bronzový a jeden železný s paličkami na koncích.“ (Gottwald 1928, 11–12).

Nálezy náramků/nápažníků a jejich polotovarů/zmetků:

1. *Bronzový drátěný spirálový náramek/nápažník se čtyřnásobným vinutím? kruhového průřezu (pouze fragmenty). Rozměry: vnější \varnothing cca 63 mm, vnitřní \varnothing cca*

60 mm, ø průřezu cca 1,5 mm. Inv. č. MP 038782. (*Golec – Fojtík 2020*, tab. 30:2b–2c).

2. *Železný otevřený tyčinkovitý náramek/nápažník s kuličkovitými? konci plankonvexního průřezu* (konce i tělo poničeny korozi). Rozměry: vnější ø cca 81 mm, vnitřní ø cca 67–72 mm, ø průřezu cca 7 mm. Inv. č. MP 038801. (*Golec – Fojtík 2020*, tab. 30:5k).

Ostatní nálezy: (muž I): bronzová jehlice, drátěné bronzové kroužky, přeslen, shluk železných součástí z koňských postrojů (39 ks), kovové různé zlomky, knoflíky bronzové (6 ks), železné svorky, železné hřeby, miniaturní bronzové kroužky (2 ks), nádoba s mísou uvnitř miska, zvířecí kost, železné nože (2 ks), železné kruhy, (žena? II): jantarové korálky (36 ks) a 7 korálků bronzových., železné kruhy, keramické fragmenty, železné opaskovité svorky, (Samostatně): bronzová a železná jehlice, keramika, antropologický materiál (muž I, žena? II).

Literatura: *Gottwald 1928*, 11–12; *Konečná 2005*, 38; *Golec – Fojtík 2020*, obr. 68.

Uložení: MP.

117. Seloutky H5/1926 – „Na Šťastných“ (okr. Prostějov)

Datace: Ha C2–D1.

Kulturní kontext: Platěnická skupina.

Nálezový kontext: Halštatské pohřebiště.

Popis situace: Žárový komorový velmožský hrob obklopený a krytý kamením. V popelnici pak mezi nepatrnými kůstkami byl železný náramek (*Gottwald 1928*, 12–13).

Nálezy náramků/nápažníků a jejich polotovarů/zmetků:

1. *Železný uzavřený? tyčinkovitý náramek/nápažník plankonvexního průřezu* (pouze fragmenty (4 ks), konce i tělo poničeny korozi). Rozměry: vnější ø cca 74 mm, vnitřní ø cca 64 mm, rozměr průřezu cca 5 mm. Inv. č. MP 034950. (*Golec – Fojtík 2020*, tab. 33:A4).

Ostatní nálezy: keramické nádoby (8 ks), štěrchátko, bronzové kruhy (2 ks), bronzový předmět, skleněné korálky (2 ks), železné harfovité spony (2 ks), jantarové korálky (5 ks), antropologický materiál.

Literatura: Gottwald 1928, 12–13; Konečná 2005, 40–41; Golec – Fojtík 2020.

Uložení: MP.

118. Seloutky H7/1926 – „Na Šťastných“ (okr. Prostějov)

Datace: Ha C2–D1.

Kulturní kontext: Platěnická skupina.

Nálezový kontext: Halštatský pohřebiště.

Popis situace: Žárový hrob, popelnice byla zakryta miskou, ke které byl přiložen kámen. Nádoby, mělce pod povrchem zapuštěné, byly na drobečky rozpadlé (Gottwald 1928, 13). Náramek uložen v popelnici.

Nálezy náramků/nápažníků a jejich polotovarů/zmetků:

1. *Bronzový drátěný spirálový náramek/nápažník se čtyřnásobným vinutím kruhového průřezu a zahrocenými kuželovitými/hlavičkovitými konci.* Rozměry: vnější \varnothing cca 46 mm, vnitřní \varnothing cca 44 mm, \varnothing průřezu cca 1 mm. Inv. č. MP 034937. (Golec – Fojtík 2020, tab. 33:B2).

Ostatní nálezy: bronzové náušnice/záušnice (2 ks), keramické nádoby (2 ks), antropologický materiál.

Literatura: Gottwald 1928, 13; Konečná 2005, 42; Golec – Fojtík 2020.

Uložení: MP.

119. Seloutky H15/1926 – „Na Šťastných“ (okr. Prostějov)

Datace: Ha C2–D1.

Kulturní kontext: Platěnická skupina.

Nálezový kontext: Halštatský velmožský hrob/pohřebiště.

Popis situace: Žárový hrob. „Pod nakupenými kameny našel jsem dvě nádoby stejného tvaru, vzdálené od sebe asi 70 cm.“ (Gottwald 1928, 14) Náramky uloženy mimo popelnici.

Nálezy náramků/nápažníků a jejich polotovarů/zmetků:

1. *Bronzový otevřený drátěný náramek/nápažník kruhového průřezu s překrývajícími se kuličkovitými konci (zdeformovaný).* Rozměry: vnější \varnothing cca 57 mm, vnitřní \varnothing cca

52–54 mm, \varnothing průřezu cca 3 mm. Inv. č. VMO A 79751. (*Golec – Fojtík 2020*, tab. 37:A4).

2. *Bronzový otevřený drátěný náramek/nápažník kruhového průřezu s kuličkovitými konci* (zdeformovaný). Rozměry: vnější \varnothing cca 63 mm, vnitřní \varnothing cca 57 mm, \varnothing průřezu cca 3 mm. Inv. č. VMO A 79751. (*Golec – Fojtík 2020*, tab. 37:A5).

Ostatní nálezy: přeslen, keramické nádoby (2 ks), železná jehlice, bronzová spirála, antropologický materiál.

Literatura: *Gottwald 1928*, 14; *Konečná 2005*, 45; *Golec – Fojtík 2020*.

Uložení: VMO.

120. Seloutky žároviště u H20/1932 – „Na Šťastných“ (okr. Prostějov)

Datace: Ha D2b.

Kulturní kontext: Platěnická skupina/pozdní doba halštatská.

Nálezový kontext: Halštatské pohřebiště.

Popis situace: „Poblíž tohoto hrobu se naskytlo žároviště tvaru obdélníka s vypálenou spodinou, na níž spočívala vrstva úplně černé hlíny promísené uhlíky.“ (*Gottwald 1939*, 6).

Nálezy náramků/nápažníků a jejich polotovary/zmetků:

1. *Bronzový plechový náramek/nápažník oválného? průřezu* (pouze fragment, zdeformovaný) *s rytou výzdobou* (svislé linie). Rozměry: vnější \varnothing –, vnitřní \varnothing –, rozměr průřezu –, d: cca. 25 mm, v: cca 3 mm, š: 10 mm. Inv. č. VMO A 79745. (*Golec – Fojtík 2020*, tab. 33:F1).
2. *Bronzový plechový náramek/nápažník oválného? průřezu* (pouze fragment, zdeformovaný, mohl být součástí i jiného šperku) *s rytou a kolkovanou výzdobou* (linie v různých směrech, soustředná kolečka). Rozměry: vnější \varnothing –, vnitřní \varnothing –, rozměr průřezu –, d: cca. 21 mm, v: cca 3 mm, š: 11 mm. Inv. č. VMO A 79747. (*Golec – Fojtík 2020*, tab. 33:F3).

Ostatní nálezy: kroužek z tenkého bronzového drátu.

Literatura: *Gottwald 1928*, 6; *Konečná 2005*, 49; *Golec – Fojtík 2020*.

Uložení: VMO.

121. Seloutky H24/1934 – „Na Šťastných“ (okr. Prostějov)

Datace: Ha C2–D1.

Kulturní kontext: Platěnická skupina.

Nálezový kontext: Halštatské pohřebiště.

Popis situace: Žárový komorový velmožský hrob. „Na Hálově poli, poblíž polní cesty odbočující se silnice za humna, poměrně dosti daleko od míst, kde v dřívějších letech byly odkryty hroby další. Hrob vzdálený byl od silnice skoro 10 m. Tento hrob obsahoval dvě popelnice, orientovaný byl od severu k jihu, měl podobu obdélníka. Asi 40 cm pod ornici naskytla se v černé hlíně spousta hrubého kamení v šířce 220 cm a v délce 270 cm, jež sahalo až do hloubky 160 cm. Pod kamením se objevila žlutka, v níž teprve byl uložen hrob. První popelnice (pohřeb I) s obsahem nečetných kostí neměla milodarů, druhá popelnice (pohřeb II) s drobounkými kostmi poskytla železný náramek. Nádoby, zapuštěné do žlutice, byly většinou rozsypány na drobečky nejen následkem povahy materiálu, ale hlavně tím, že kamení nebylo na ně opatrně pokládáno, nýbrž prostě házeno. Že tomu tak bylo, nasvědčuje zejména v celku zachovaná poklička z látky, kteráž při dopadu ostře zahroceného kamene byla odhozena stranou, při čemž kámen z boku do látky vniknuvší rozdrtil její hořejší část a zůstal v ní téměř kolmo zaražen. Kamení, jímž hrob byl zaházen, pocházelo ze svahu nad kapličkou ve vinohradech, kde před mnoha lety byl otevřen lom, ze kterého se doposud vydatně těží kulmová droba. Ze všech nádob podařilo se mi zachránit 8 (Gottwald 1939, 6–7).“ V archivu VMO se od Antonína Gottwalda dochoval nákres hrobu s rozložením inventáře a jeho rozměry. Tento hrob byl opět nalezen při výzkumu v roce 2017 a je evidován jako obj. 508. (Golec – Fojtík 2020).

Nálezy náramků/nápažníků a jejich polotovarů/zmetků:

1. Železný uzavřený? tyčinkovitý náramek/nápažník kruhového průřezu (pouze fragmenty (2 ks), konce i tělo poničeny korozí). Rozměry: vnější \varnothing cca 57 mm, vnitřní \varnothing cca 43 mm, \varnothing průřezu cca 5–7 mm. Inv. č. VMO A 79767; A 79769. (Golec – Fojtík 2020, tab. 40:10,12).

Ostatní nálezy: bronzová jehlice (pohřeb II), keramické nádoby různých tvarů (13 ks), štěrchátko, železná tyčinka, železný předmět, železný nůž, zvířecí kosti, antropologický materiál.

Literatura: Gottwald 1928, 6–7; Konečná 2005, 46–47; Golec – Fojtík 2020.

Uložení: VMO.

122. Seloutky H26/1934 – „Na Šťastných“ (okr. Prostějov)

Datace: Ha C2.

Kulturní kontext: Platěnická skupina.

Nálezový kontext: Halštatský pohřebiště.

Popis situace: Žárový bohatý komorový? dětský hrob. „Na poli Josefa Hály byl zjištěn majitelem při hlubokém orání zachycením kamení. V prvních dnech jarních byl hrob probírán v prostoru 4 x 4 m, avšak hrob byl uložen jen v ploše 3 x 3 m a v hloubce 120 cm. Nádoby byly obstaveny na dně hrobu kolmo stavěnými kameny, jež tvořily čtvercovou obrubu, do níž byly nastaveny nádoby a obkládány kameny různých tvarů, váhy, složení a v takovém množství, že složený kámen zdál se býti zdí. Množství kamene mělo škodlivý vliv na pevnost a trvání nádob. Spadlá voda deštěm vnikala k nádobám jako trativodem a nádoby úplně rozmočila, že ani jedna nebyla zachována, ač jich bylo napočítáno přes 20. Nádoby byly také kamením rozdrčeny a rozmetány. V hrobě byly uloženy 2 dětské pohřby. V popelnících a mimo popelnice byly zdviženy přídavky včetně železných tří celých náramků a částí náramků (Dobeš 1934, 32).“ Do souboru byly přimíchány dva bronzové srdčité závěsky (VMO, inv. č. A 79 774). V poznámkách Karla Dobeše se dochoval nákres hrobu s rozložením inventáře (Golec – Fojtík 2020).

Nálezy náramků/nápažníků a jejich polotovarů/zmetků:

1. *Železný otevřený tyčinkovitý náramek/nápažník s kuličkovitými konci kruhového průřezu (pouze fragment, bez jednoho konce, konec i tělo poničeny korozí). Rozměry: vnější \varnothing cca 75 mm, vnitřní \varnothing cca 60 mm, \varnothing průřezu cca 5–8 mm. Inv. č. VMO A 79733. (Golec – Fojtík 2020, tab. 43:11).*
2. *Železný tyčinkovitý náramek/nápažník kruhového průřezu (pouze fragmenty (2 ks), poničeny korozí). Rozměry: vnější \varnothing –, vnitřní \varnothing –, \varnothing průřezu cca 6–10 mm, d: cca 32 mm, cca 42 mm. Inv. č. VMO A 79734. (Golec – Fojtík 2020, tab. 43:12).*
3. *Železný tyčinkovitý náramek/nápažník oválného průřezu (pouze fragment, poničen korozí). Rozměry: vnější \varnothing –, vnitřní \varnothing –, rozměr průřezu cca 8 mm, d: cca 42 mm. Inv. č. VMO A 79735. (Golec – Fojtík 2020, tab. 43:13).*

4. *Železný tyčinkovitý náramek/nápažník kruhového průřezu* (pouze fragment, poničen korozí). Rozměry: vnější \varnothing –, vnitřní \varnothing –, \varnothing průřezu cca 6 mm, d: cca 48 mm. Inv. č. VMO A 79738. (*Golec – Fojtík 2020*, tab. 43:16).
5. *Železný tyčinkovitý náramek/nápažník kruhového průřezu* (pouze fragment, poničen korozí). Rozměry: vnější \varnothing –, vnitřní \varnothing –, \varnothing průřezu cca 5–8 mm, d: cca 50 mm. Inv. č. VMO A 79740. (*Golec – Fojtík 2020*, tab. 43:18).
6. *Železný tyčinkovitý náramek/nápažník kruhového průřezu* (pouze fragment, poničen korozí). Rozměry: vnější \varnothing –, vnitřní \varnothing –, \varnothing průřezu cca 5–8 mm, d: cca 47 mm. Inv. č. VMO A 79741. (*Golec – Fojtík 2020*, tab. 43:19).
7. *Železný tyčinkovitý náramek/nápažník kruhového průřezu* (pouze fragment, poničen korozí). Rozměry: vnější \varnothing –, vnitřní \varnothing –, \varnothing průřezu cca 4–6 mm, d: cca 60 mm. Inv. č. VMO A 79742. (*Golec – Fojtík 2020*, tab. 43:20).
8. *Železný tyčinkovitý náramek/nápažník oválného průřezu* (pouze fragment, poničen korozí). Rozměry: vnější \varnothing –, vnitřní \varnothing –, \varnothing průřezu cca 5–8 mm, d: cca 44 mm. Inv. č. VMO A 79744. (*Golec – Fojtík 2020*, tab. 43:22).

Ostatní nálezy: železný nůž, železné jehlice (2 ks), bronzová jehlice, bronzová spirála, bronzové kruhy, bronzová tyčinka, železné kruhy, železná tyčinka, jantarové korálky (25 ks), keramické nádoby, antropologický materiál (dvě děti).

Literatura: Dobeš 1934, 32; Konečná 2005, 48; *Golec – Fojtík 2020*, obr. 68.

Uložení: VMO.

123. Seloutky H1/2012 Kašina – „Na Šťastných“ (okr. Prostějov)

Datace: Ha D1.

Kulturní kontext: Platěnická skupina.

Nálezový kontext: Halštatské pohřebiště.

Popis situace: Žárový hrob. Dva žárové pohřby dospělých jedinců zjištěny v nádobě č. 8. V nádobě č. 6 pohřbeno žárově asi dítě a v urně zjištěn další žárový pohřeb dospělého jedince. V nádobě č. 6 byly nalezeny železné náramky. Kamenný zával čtvercový se zaoblenými rohy; rozměry kamenné výplně 2,7 x 2,5 m; půdorys výkopu obdélný se zaoblenými rohy; rozměry výkopu: 2,6 x 2,5 m; max. zjištěná hloubka výkopu 0,9 m pod úroveň současného terénu; orientace výkopu a komory: téměř ve směru hlavních světových stran, delší strana J–S; stěny výkopu: kolmé; dno výkopu: rovné; kontext 103; částečně prozkoumaný kruhový žlábek kolem hrobu asi 1 m od

hrany komory (JV výseč); Množství kamene nebylo dokumentováno, zpětně stanoveno asi na 3 m 3. Hrob byl dokumentován v jedné úrovni (*Golec – Fojtík 2020*).

Nálezy náramků/nápažníků a jejich polotovarů/zmetků:

1. *Železný uzavřený tyčinkovitý náramek/nápažník kruhového průřezu (poničen korozi). Rozměry: vnější ø cca 80 mm, vnitřní ø cca 62 mm, ø průřezu cca 9 mm. Inv. č. MP 281447. (*Golec – Fojtík 2020*, tab. 49:21a).*
2. *Železný otevřený tyčinkovitý náramek/nápažník s kuličkovými konci kruhového průřezu (pouze fragmenty, bez jednoho konce, poničeny korozi). Rozměry: vnější ø cca 80 mm, vnitřní ø cca 62 mm, ø průřezu cca 9 mm. Inv. č. MP 281447. (*Golec – Fojtík 2020*, tab. 49:21b).*

Ostatní nálezy: keramické nádoby (17 ks), zvířecí kosti, železný nůž, železná harfovitá spona (nádoba č. 6), železná spirála (nádoba č. 6), skleněné korály (3 ks, nádoba č. 6), jantarové korálky (43 ks, nádoba č. 6), skleněné kroužky (1 ks, nádoba č. 6), bronzová náušnice/záušnice (2 ks, nádoba č. 6), skleněné kroužky (2 ks, nádoba č. 8), železná harfovitá spona (nádoba č. 8), antropologický materiál.

Literatura: *Golec – Fojtík 2020*, obr. 68.

Uložení: MP.

124. Seloutky H4b/2012 – „Na Šťastných“ (okr. Prostějov)

Datace: Ha C2b.

Kulturní kontext: Platěnická skupina.

Nálezový kontext: Halštatské pohřebiště.

Popis situace: Žárový jamkový hrob. Náramek uložen v nádobě č. 11. (urna), půdorys výkopu: nepravidelně oválný; rozměry výkopu: 1,4 x 1,15 m; max. zjištěná hloubka výkopu 0,6 m pod úrovní současného terénu, orientace výkopu ve směru V–Z; stěny výkopu: šikmé; dno výkopu: rovné se zahloubenou skrumáží H4d. H4/2012 je rozdělený na čtyři skrumáže H4a–H4d/2012. V H4b/2012 uložena kremace, překrytá několika kameny. (*Golec – Fojtík 2020*).

Nálezy náramků/nápažníků a jejich polotovarů/zmetků:

1. *Železný uzavřený? tyčinkovitý náramek/nápažník kruhového průřezu* (pouze fragmenty (7 ks), poničen korozí). Rozměry: vnější \varnothing –, vnitřní \varnothing –, \varnothing průřezu cca 7 mm, d: cca 67 mm. Inv. č. MP 300130. (*Golec – Fojtík 2020*, tab. 54:B6).

Ostatní nálezy: železné jehlice (4 ks nádoba č. 11, 1 ks nádoba č. 10), železný předmět (nádoba č. 10), přeslen (nádoba č. 11), keramické nádoby různých tvarů (11 ks), antropologický materiál.

Literatura: *Golec – Fojtík 2020*, obr. 68.

Uložení: MP.

125. Seloutky H4c/2012 – „Na Šťastných“ (okr. Prostějov)

Datace: Ha C2.

Kulturní kontext: Platěnická skupina.

Nálezový kontext: Halštatské pohřebiště.

Popis situace: Žárový jamkový hrob. Náramky uloženy v nádobě č. 9. (urna). Půdorys výkopu: nepravidelně oválný; rozměry výkopu: 1,4 x 1,15 m; max. zjištěná hloubka výkopu 0,6 m pod úroveň současného terénu, orientace výkopu ve směru V–Z; stěny výkopu: šikmé; dno výkopu: rovné se zahlobenou skrumáží H4d. H4/2012 je rozdělený na čtyři skrumáže H4a–H4d/2012. V H4c/2012 uložena kremace. Byl zjištěn pohřeb dospělého jedince a také dítěte. Hrob byl dokumentován v jedné úrovni (*Golec – Fojtík 2020*).

Nálezy náramků/nápažníků a jejich polotovarů/zmetků:

1. *Železný otevřený tyčinkovitý náramek/nápažník s překrývajícími se rovnými/prostými konci kruhového průřezu* (dva identické celé náramky, poničeny korozí, zaklíněné do sebe). Rozměry: vnější \varnothing cca 60 mm, vnitřní \varnothing cca 50 mm, \varnothing průřezu cca 5 mm. Inv. č. MP 300142. (*Golec – Fojtík 2020*, tab. 55:A3).
2. *Železný otevřený tyčinkovitý náramek/nápažník s kuličkovitými konci kruhového průřezu* (pouze fragmenty (6 ks), bez jednoho konce, poničeny korozí). Rozměry: vnější \varnothing cca 60 mm, vnitřní \varnothing cca 50 mm, \varnothing průřezu cca 5 mm. Inv. č. MP 300143. (*Golec – Fojtík 2020*, tab. 55:A4).

Ostatní nálezy: železná tyčinka (nádoba č. 9), železná jehlice (nádoba č. 9), železný kroužek (nádoba č. 9), bronzový kruh (nádoba č. 9), keramické nádoby různých tvarů (7 ks), antropologický materiál.

Literatura: Golec – Fojtík 2020, obr. 68.

Uložení: MP.

126. Seloutky H4d/2012 – „Na Šťastných“ (okr. Prostějov)

Datace: Ha C2b.

Kulturní kontext: Platěnická skupina.

Nálezový kontext: Halštatské pohřebiště.

Popis situace: Žárový jamkový hrob. Náramky uloženy v nádobě č. 6. (urna). Půdorys výkopu: nepravidelně oválný; rozměry výkopu: 1,4 x 1,15 m; max. zjištěná hloubka výkopu 0,6 m pod úrovní současného terénu, orientace výkopu ve směru V–Z; stěny výkopu: šikmé; dno výkopu: rovné se zahloubenou skrumáží H4d. H4/2012 je rozdělený na čtyři skrumáže H4a–H4d/2012. V H4d pohřeb pod úrovní dna jedná se pohřeb dospělého jedince a dítěte. Hrob byl dokumentován v jedné úrovni (*Golec – Fojtík 2020*).

Nálezy náramků/nápažníků a jejich polotovarů/zmetků:

1. *Železný otevřený? tyčinkovitý náramek/nápažník s kuličkovitými konci kruhového průřezu* (pouze fragmenty (3 ks), bez jednoho konce, poničeny korozí). Rozměry: vnější \varnothing cca 65 mm, vnitřní \varnothing cca 53 mm, \varnothing průřezu cca 6 mm. Inv. č. MP 300154. (*Golec – Fojtík 2020*, tab. 55:B3).
2. *Železný otevřený tyčinkovitý náramek/nápažník s překrývajícími se rovnými/prostými konci kruhového průřezu* (pouze fragmenty (3 ks), bez jednoho konce, poničeny korozí). Rozměry: vnější \varnothing cca 70 mm, vnitřní \varnothing cca 58 mm, \varnothing průřezu cca 6 mm. Inv. č. MP 300155. (*Golec – Fojtík 2020*, tab. 55:B4).

Ostatní nálezy: železná tyčinka (nádoba č. 6), železná jehlice (nádoba č. 6), železný nůž (nádoba č. 6), keramické nádoby různých tvarů (2 ks), antropologický materiál (dospělý a dítě).

Literatura: Golec – Fojtík 2020, obr. 68.

Uložení: MP.

127. Seloutky H8/2012 – „Na Šťastných“ (okr. Prostějov)

Datace: Ha D1.

Kulturní kontext: Platěnická skupina.

Nálezový kontext: Halštatské pohřebiště.

Popis situace: Žárový komorový velmožský hrob. Pohřeb ženy/dítěte a v nádobě č. 9 zjištěn pohřeb dospělého jedince (pohřeb II). Náramky nalezeny v rozptýlené kremaci (žena/dítě I). Půdorys kamenné výplně obdélný se zaoblenými rohy; rozměry kamenné výplně 2,1 x 2,1 m; půdorys výkopu: čtvercový se zaoblenými rohy; rozměry výkopu: 2,5 x 2,3 m; max. zjištěná hloubka výkopu 0,95 m pod úrovní současného terénu, půdorys srubové komory (podle rozložení nádob): čtvercový; rozměry komory: asi 1,2 x 1,1 m; orientace výkopu a komory: ve směru hlavních světových stran; stěny výkopu: kolmé; dno výkopu: rovné. Při jižní straně rozptýlená kremace. Množství kamene asi 1,8 m³. Hrob byl dokumentován ve dvou úrovních (*Golec – Fojtík 2020*).

Nálezy náramků/nápažníků a jejich polotovarů/zmetků:

1. *Železný uzavřený? tyčinkovitý náramek/nápažník kruhového průřezu* (pouze fragmenty (2 ks), poničeny korozí). Rozměry: vnější \varnothing cca 75 mm, vnitřní \varnothing cca 61–64 mm, \varnothing průřezu cca 6–7 mm. Inv. č. MP 300209. (*Golec – Fojtík 2020*, tab. 67:17a).
2. *Železný uzavřený tyčinkovitý náramek/nápažník kruhového průřezu* (pouze fragmenty (6 ks), poničeny korozí). Rozměry: vnější \varnothing cca 75 mm, vnitřní \varnothing cca 61–64 mm, \varnothing průřezu cca 6–7 mm. Inv. č. MP 300210. (*Golec – Fojtík 2020*, tab. 67:17b).

Ostatní nálezy: železná tyčinka (nádobá č. 6), železná jehlice (nádobá č. 9), železný nůž, kostěná destička, bronzová náušnice/záušnice (nádobá č.9), jantarové korálky (18 ks, žena/dítě I), bronzová náušnice záušnice (2 ks, žena/dítě I), železná jehlice (žena/dítě I), železné tyčinky (2 ks, žena/dítě I), železná harfovité spona (žena/dítě I), skleněné kroužky (4 ks, nádobá č. 9), zvířecí kost (žena/dítě I), skleněné korálky (68 ks, žena/dítě I) keramické nádoby různých tvarů (12 ks), antropologický materiál.

Literatura: *Golec – Fojtík 2020*, obr. 68.

Uložení: MP.

128. Seloutky H1/2017 – „Na Šťastných“ (okr. Prostějov)

Datace: Ha C2–D1.

Kulturní kontext: Platěnická skupina.

Nálezový kontext: Halštatské pohřebiště.

Popis situace: Žárový komorový velmožský hrob. Pohřeb dospělého jedince (muž?). Náramky nalezeny s kremací. Půdorys kamenné výplně obdélný se zaoblenými rohy, uprostřed vkleslé kameny nad komorou, rozměry kamenné výplně 3,2 x 2,8 m; půdorys výkopu: mírně obdélný se zaoblenými rohy; rozměry výkopu: 2,8 x 2,5 m; max. zjištěná hloubka výkopu 1,6 m pod úroveň současného terénu, půdorys komory (podle rozmístění nádob): čtvercový; rozměry komory: 1,4 x 1,1 m; orientace výkopu a komory: téměř ve směru hlavních světových stran, delší osa J–S; stěny výkopu: kolmé; dno výkopu: rovné. Množství kamene 4,5 m³. Hrob byl dokumentován ve dvou úrovních (*Golec – Fojtík 2020*).

Nálezy náramků/nápažníků a jejich polotovarů/zmetků:

1. *Železný otevřený? tyčinkovitý náramek/nápažník kruhového průřezu* (pouze fragment, poničen korozí). Rozměry: vnější \varnothing cca 73 mm, vnitřní \varnothing cca 55–60 mm, \varnothing průřezu cca 8–9 mm. Inv. č. MP 300281. (*Golec – Fojtík 2020*, tab. 82:10a).
2. *Železný tyčinkovitý náramek/nápažník kruhového až nepravidelného průřezu* (pouze fragment, poničen korozí). Rozměry: vnější \varnothing –, vnitřní \varnothing –, rozměr průřezu cca 7 mm, d: cca 55 mm. Inv. č. MP 300282. (*Golec – Fojtík 2020*, tab. 82:10b).

Ostatní nálezy: keramické nádoby různých tvarů (32 ks), bronzové kruhy (3 ks), železný nůž, zvířecí kosti, železné harfovitě spony (4 ks), bronzová náušnice/záušnice, bronzový slítek (ze zásypu), antropologický materiál (muž?).

Literatura: *Golec – Fojtík 2020*.

Uložení: MP.

129. Seloutky H2/2017 – „Na Šťastných“ (okr. Prostějov)

Datace: Ha C2–D1.

Kulturní kontext: Platěnická skupina.

Nálezový kontext: Halštatské pohřebiště.

Popis situace: Žárový komorový velmožský hrob. Dva žárové pohřby v nádobě č. 2 (dospělý I) a v nádobě č. 9 (pohřeb II). Náramky uloženy v nádobě č. 2. Půdorys

kamenné výplně obdélný se zaoblenými rohy, uprostřed vkleslé kameny nad komorou, rozměry kamenné výplně 3 x 2,4 m; půdorys výkopu: obdélný se zaoblenými rohy; max. zjištěná hloubka výkopu 1,3 m pod úroveň současného terénu půdorys komory (podle rozmístění nádob): čtvercový; rozměry komory: asi 1,4 x 1,4 m; delší osa J–S; stěny výkopu: kolmé; dno výkopu: rovné. Množství kamene asi 2,5 m³. Hrob byl dokumentován ve dvou úrovních (*Golec – Fojtík 2020*).

Nálezy náramků/nápažníků a jejich polotovarů/zmetků:

1. *Železný uzavřený tyčinkovitý náramek oválného až nepravidelného průřezu (poničen korozi). Rozměry: vnější \varnothing cca 60 mm, vnitřní \varnothing cca 46–50 mm, rozměr průřezu cca 6–7 mm. Inv. č. MP 300337. (*Golec – Fojtík 2020*, tab. 87:23a).*
2. *Železný tyčinkovitý náramek/nápažník oválného až nepravidelného průřezu (pouze fragmenty (5 ks), jedna tyčinka, poničeny korozi). Rozměry: vnější \varnothing –, vnitřní \varnothing –, rozměr průřezu cca 7–12 mm, cca 6 mm (tyčinka, kruhový průřez), d: cca 24–45 mm. Inv. č. MP 300337. (*Golec – Fojtík 2020*, tab. 87:23b).*

Ostatní nálezy: keramické nádoby různých tvarů (26 ks), železný nůž, zvířecí kosti, železný kruh, antropologický materiál.

Literatura: *Golec – Fojtík 2020*.

Uložení: MP.

130. Seloutky H3/2017 – „Na Šťastných“ (okr. Prostějov)

Datace: Ha D1.

Kulturní kontext: Platěnická skupina.

Nálezový kontext: Halštatské pohřebiště.

Popis situace: Žárový komorový velmožský hrob. V nádobě č. 3 zjištěn pohřeb dospělého jedince. Náramky/nápažníky uloženy mimo urnu. (*Golec – Fojtík 2020*).

Nálezy náramků/nápažníků a jejich polotovarů/zmetků:

1. *Železný otevřený tyčinkovitý náramek/nápažník s rovnými/prostými konci kruhového průřezu (poničen korozi). Rozměry: vnější \varnothing cca 77 mm, vnitřní \varnothing cca 67 mm, \varnothing průřezu cca 5 mm. Inv. č. MP 300360. (*Golec – Fojtík 2020*, tab. 93:11a).*

2. *Železný otevřený tyčinkovitý náramek/nápažník se zúženými kuličkovitými konci kruhového průřezu* (poničeny korozí). Rozměry: vnější \varnothing cca 81 mm, vnitřní \varnothing cca 70 mm, \varnothing průřezu cca 5 mm. Inv. č. MP 300361. (*Golec – Fojtík 2020*, tab. 93:11b).

Ostatní nálezy: keramické nádoby různých tvarů (17 ks), skleněné kroužky (35 ks), železná harfovité spona (4 ks), bronzové náušnice/záušnice (3 ks), skleněné kroužky (19 ks), železné jehlice (2 ks), železný nůž, zvířecí kosti, antropologický materiál.

Literatura: *Golec – Fojtík 2020*, obr. 68.

Uložení: MP.

131. Seloutky H1/2019 – „Na Šťastných“ (okr. Prostějov)

Datace: Ha D1.

Kulturní kontext: Platěnická skupina.

Nálezový kontext: Halštatské pohřebiště.

Popis situace: Žárový komorový velmožský hrob.

Nálezy náramků/nápažníků a jejich polotovarů/zmetků:

1. *Železný otevřený tyčinkovitý náramek/nápažník s kuličkovitými konci kruhového průřezu* (poničen korozí). Rozměry: vnější \varnothing cca 74 mm, vnitřní \varnothing cca 56–58 mm, \varnothing průřezu cca 9 mm. Inv. č. –. (foto 1).
2. *Železný otevřený tyčinkovitý náramek/nápažník s překrývajícími se kuličkovitými konci kruhového průřezu* (dva fragmenty, poničeny korozí). Rozměry: vnější \varnothing cca 70 mm, vnitřní \varnothing cca 58 mm, \varnothing průřezu cca 6 mm. Inv. č. –. (foto 2).

Ostatní nálezy: keramické nádoby různých tvarů, bronzové náušnice/záušnice (2 ks), součásti koňského postroje, skleněné kroužky a korálek, jantarové korálky, zvířecí kosti, antropologický materiál.

Literatura: nepublikováno, informace laskavě poskytl Martin Golec.

Uložení: –.

132. Slatinky HH – „Nivky“ (okr. Prostějov)

Datace: Ha D3.

Kulturní kontext: Pozdní doba halštatská.

Nálezový kontext: Halštatské pohřebiště.

Popis situace: Hrob porušený orbou. Žárový hrob s popelnicí.

Nálezy náramků/nápažníků a jejich polotovarů/zmetků:

1. *Bronzový tyčinkovitý otevřený náramek/nápažník s pravidelným rýhováním a rovnými/prostými konci hranolovitého průřezu. Rozměry: vnější \varnothing cca 73 mm, vnitřní \varnothing cca 57–63 mm, rozměr průřezu cca 7–8 mm. Inv. č. –. (Přichystal 2003, tab. I/HH:4).*
2. *Bronzový tyčinkovitý otevřený náramek/nápažník s pravidelným rýhováním a rovnými/prostými konci hranolovitého průřezu. Rozměry: vnější \varnothing cca 71 mm, vnitřní \varnothing cca 53–58 mm, rozměr průřezu cca 8–9 mm. Inv. č. –. (Přichystal 2003, tab. I/HH:5).*
3. *Bronzový tyčinkovitý otevřený náramek/nápažník s pravidelným rýhováním a rovnými/prostými konci hranolovitého průřezu (pouze fragmenty). Rozměry: vnější \varnothing cca 56–59 mm, vnitřní \varnothing cca 41 mm, rozměr průřezu cca 7 mm. Inv. č. VMO A 51354. (Přichystal 2003, tab. I/HH:8).*
4. *Bronzový tyčinkovitý otevřený? náramek/nápažník s pravidelným rýhováním hranolovitého průřezu (pouze fragmenty). Rozměry: vnější \varnothing –, vnitřní \varnothing –, rozměr průřezu cca 8 mm, d: cca 31 mm, cca 31 mm, cca 78 mm. Inv. č. VMO A 51 335, A 51 336, A 51338. (Přichystal 2003, tab. I/HH:9).*
5. *Bronzový tyčinkovitý otevřený náramek/nápažník s pravidelným rýhováním a rovnými konci hranolovitého průřezu (ztracen). Rozměry: vnější \varnothing –, vnitřní \varnothing –, \varnothing průřezu –. Inv. č. –. (Přichystal 2003, 121).*
6. *Bronzový tyčinkovitý otevřený náramek/nápažník s pravidelným rýhováním a rovnými konci hranolovitého průřezu (ztracen). Rozměry: vnější \varnothing –, vnitřní \varnothing –, \varnothing průřezu –. Inv. č. –. (Přichystal 2003, 121).*

Ostatní nálezy: Bronzový kruh, bronzová jehla, skleněné korálky (2 ks), keramická nádoba, antropologický materiál.

Literatura: Přichystal 2003, 121; Chytráček et al. 2017, 227; Golec – Fojtík 2020.

Uložení: VMO.

133. Slatinky PH3 – „Nivky“ (okr. Prostějov)

Datace: Ha C2–D1.

Kulturní kontext: Platěnická skupina.

Nálezový kontext: Halštatské pohřebiště.

Popis situace: Žárový dětský hrob. Náramky narušeny žářem.

Nálezy náramků/nápažníků a jejich polotovaru/zmetků:

1. *Bronzový drátěný otevřený náramek/nápažník s výrazně překrývajícími se kuličkovitými konci kruhového průřezu (zdeformovaný). Rozměry: vnější ø cca 52 mm, vnitřní ø cca 46 mm, ø průřezu cca 3 mm. Inv. č. VMO A 50898. (Přichystal 2003, tab. III/PH3:1).*
2. *Bronzový náramek/nápažník (přesně neurčen, ztracen?). Rozměry: vnější ø –, vnitřní ø –, ø průřezu –. Inv. č. –. (Přichystal 2003, 123).*

Ostatní nálezy: keramické nádoby různých tvarů (8 ks), antropologický materiál (dítě).

Literatura: Přichystal 2003, 123.

Uložení: VMO.

134. Slatinky PH4 – „Nivky“ (okr. Prostějov)

Datace: Ha C2–D1.

Kulturní kontext: Platěnická skupina.

Nálezový kontext: Halštatské pohřebiště.

Popis situace: Žárový hrob porušen orbou. Popelnice překryta osudím a mísou. Náramky byly uloženy přes sebe.

Nálezy náramků/nápažníků a jejich polotovaru/zmetků:

1. *Bronzový drátěný spirálový náramek/nápažník s trojnásobným vinutím a rovnými/prostými konci kruhového průřezu (zdeformovaný). Rozměry: vnější ø cca 48 mm, vnitřní ø cca 45 mm, ø průřezu cca 1–2 mm. Inv. č. VMO A 51087. (Přichystal 2003, tab. III/PH4:1).*
2. *Železný tyčinkovitý otevřený? náramek/nápažník s kuličkovitými? konci kruhového průřezu (značně zkorodovaný). Rozměry: vnější ø cca 71 mm, vnitřní ø cca 56 mm, ø průřezu cca 7 mm. Inv. č. VMO A 51063. (Přichystal 2003, tab. III/PH4:3).*
3. *Železný náramek/nápažník (přesně neurčen, ztracen?). Rozměry: vnější ø –, vnitřní ø –, ø průřezu –. Inv. č. –. (Přichystal 2003, 123).*

4. *Železný náramek/nápažník* (přesně neurčen, ztracen?). Rozměry: vnější \varnothing –, vnitřní \varnothing –, \varnothing průřezu –. Inv. č. –. (*Přichystal 2003*, 123).

Ostatní nálezy: keramické nádoby různých tvarů (5 ks), antropologický materiál.

Literatura: *Přichystal 2003*, 123.

Uložení: VMO.

135. Slatinky PH22 – „Nivky“ (okr. Prostějov)

Datace: Ha C2–D1.

Kulturní kontext: Platěnická skupina.

Nálezový kontext: Halštatské pohřebiště.

Popis situace: Žárový hrob. Popelnice překryta mísou. Náramky byly uloženy v popelnici.

Nálezy náramků/nápažníků a jejich polotovarů/zmetků:

1. *Železný tyčinkovitý otevřený náramek/nápažník s rovnými/prostými konci kruhového průřezu* (značně zkorodovaný). Rozměry: vnější \varnothing cca 78 mm, vnitřní \varnothing cca 70 mm, \varnothing průřezu cca 4 mm. Inv. č. VMO A 51 258. (*Přichystal 2003*, tab. VI/PH22:2).
2. *Železný tyčinkovitý otevřený náramek/nápažník s rovnými/prostými konci kruhového průřezu* (značně zkorodovaný). Rozměry: vnější \varnothing cca, 88 mm, vnitřní \varnothing cca 73–76 mm, \varnothing průřezu cca 6–7 mm. Inv. č. VMO A 51259. (*Přichystal 2003*, tab. VI/PH22:3).

Ostatní nálezy: keramické nádoby různých tvarů (2 ks), přeslen, železná jehlice, antropologický materiál.

Literatura: *Přichystal 2003*, 125.

Uložení: VMO.

136. Slatinky PH23 – „Nivky“ (okr. Prostějov)

Datace: Ha C2–D1.

Kulturní kontext: Platěnická skupina.

Nálezový kontext: Halštatské pohřebiště.

Popis situace: Žárový hrob. Popelnice překryta mísou. Náramek/nápažník byl uložen v popelnici.

Nálezy náramků/nápažníků a jejich polotovarů/zmetků:

1. *Železný tyčinkovitý otevřený náramek/nápažník s kuličkovitými? konci kruhového průřezu (značně zkorodovaný, jeden konec chybí). Rozměry: vnější ø cca 81 mm, vnitřní ø cca 67 mm, ø průřezu cca 7 mm. Inv. č. VMO A 51260. (Přichystal 2003, tab. VI/PH23:1)*

Ostatní nálezy: keramické nádoby různých tvarů (3 ks), antropologický materiál.

Literatura: Přichystal 2003, 125.

Uložení: VMO.

137. Slatinky PH52 – „Nivky“ (okr. Prostějov)

Datace: Ha C2–D1.

Kulturní kontext: Platěnická skupina.

Nálezový kontext: Halštatské pohřebiště.

Popis situace: Žárový hrob. Popelnice překryta mísou. Náramek/nápažník byl uložen v popelnici.

Nálezy náramků/nápažníků a jejich polotovarů/zmetků:

1. *Železný tyčinkovitý otevřený náramek/nápažník kruhového průřezu (značně zkorodovaný, fragmenty navrstvené na sobě). Rozměry: vnější ø cca 53 mm, vnitřní ø cca 41–45 mm, ø průřezu cca 6 mm. Inv. č. VMO A 51063. (Přichystal 2003, tab. XVI/PH52:3).*

Ostatní nálezy: keramické nádoby různých tvarů (2 ks), bronzová záušnice, železná jehlice, přeslen, antropologický materiál.

Literatura: Přichystal 2003, 130.

Uložení: VMO.

138. Slatinky PH67 – „Nivky“ (okr. Prostějov)

Datace: Ha C2–D1.

Kulturní kontext: Platěnická skupina.

Nálezový kontext: Halštatské pohřebiště.

Popis situace: Žárový hrob. Popelnice překryta mísou. Náramky byly uloženy v popelnici.

Nálezy náramků/nápažníků a jejich polotovarů/zmetků:

1. *Železný tyčinkovitý otevřený? náramek/nápažník kruhového průřezu* (značně zkorodovaný, fragmenty navrstvené na sobě). Rozměry: vnější \varnothing cca 56 mm, vnitřní \varnothing cca 44–48 mm, \varnothing průřezu cca 6 mm. Inv. č. VMO A 50966a. (*Přichystal 2003*, tab. XVI/PH67:5).
2. *Železný tyčinkovitý otevřený? náramek/nápažník kruhového průřezu* (značně zkorodovaný, fragmenty navrstvené na sobě). Rozměry: vnější \varnothing cca 56 mm, vnitřní \varnothing cca 44–48 mm, \varnothing průřezu cca 6 mm. Inv. č. VMO A 50966b. (*Přichystal 2003*, tab. XIX/PH67:6).

Ostatní nálezy: keramické nádoby různých tvarů (2 ks), bronzové záušnice, železná jehlice, bronzová jehlice, antropologický materiál.

Literatura: *Přichystal 2003*, 131.

Uložení: VMO.

139. Slatinky PH88 – „Nivky“ (okr. Prostějov)

Datace: Ha C2–D1.

Kulturní kontext: Platěnická skupina.

Nálezový kontext: Halštatské pohřebiště.

Popis situace: Žárový hrob porušen orbou. Popelnice překryta mísou. Náramek/nápažník byl uložen v popelnici.

Nálezy náramků/nápažníků a jejich polotovarů/zmetků:

1. *Bronzový tyčinkovitý otevřený náramek/nápažník hranolovitého průřezu* (pouze dva fragmenty). Rozměry: vnější \varnothing –, vnitřní \varnothing –, rozměr průřezu cca 4 mm, d: cca 35 mm, cca 75 mm. Inv. č. VMO A 51014. (*Přichystal 2003*, tab. XXIII/PH88:6).

Ostatní nálezy: keramické nádoby různých tvarů (9 ks), zvířecí kosti, přeslen, antropologický materiál.

Literatura: *Přichystal 2003*, 134.

Uložení: VMO.

140. Slatinky PH96 – „Nivky“ (okr. Prostějov)

Datace: Ha C2–D1.

Kulturní kontext: Platěnická skupina.

Nálezový kontext: Halštatské pohřebiště.

Popis situace: Žárový hrob. Popelnice překryta mísou. Náramek/nápažník byl uložen v popelnici.

Nálezy náramků/nápažníků a jejich polotovarů/zmetků:

1. *Bronzový drátěný spirálový náramek/nápažník se čtyř a půl násobným vinutím kruhového průřezu (pouze tři fragmenty, značně deformovaný, jedná se o jeden až dva náramky). Rozměry: vnější \varnothing cca 76 mm, vnitřní \varnothing cca 71 mm, \varnothing průřezu cca 2 mm. Inv. č. VMO A 51345/2a–c. (Přichystal 2003, tab. XXVI/PH96:3).*

Ostatní nálezy: keramické nádoby různých tvarů (2 ks), bronzová jehlice, antropologický materiál.

Literatura: Přichystal 2003, 135.

Uložení: VMO.

141. Slatinky PH105 – „Nivky“ (okr. Prostějov)

Datace: Ha C2–D1.

Kulturní kontext: Platěnická skupina.

Nálezový kontext: Halštatské pohřebiště.

Popis situace: Žárový hrob. Popelnice překryta mísou. Náramky byly uloženy v popelnici.

Nálezy náramků/nápažníků a jejich polotovarů/zmetků:

1. *Železný náramek/nápažník (přesně neurčen, ztracen?). Rozměry: vnější \varnothing –, vnitřní \varnothing –, \varnothing průřezu –. Inv. č. –. (Přichystal 2003, 137).*
2. *Železný náramek/nápažník (přesně neurčen, ztracen?). Rozměry: vnější \varnothing –, vnitřní \varnothing –, \varnothing průřezu –. Inv. č. –. (Přichystal 2003, 137).*
3. *Železný náramek/nápažník (přesně neurčen, ztracen?). Rozměry: vnější \varnothing –, vnitřní \varnothing –, \varnothing průřezu –. Inv. č. –. (Přichystal 2003, 137).*

4. *Železný náramek/nápažník* (přesně neurčen, ztracen?). Rozměry: vnější \varnothing –, vnitřní \varnothing –, \varnothing průřezu –. Inv. č. –. (*Přichystal 2003*, 137).

Ostatní nálezy: keramické nádoby různých tvarů (2 ks), přesleny (3 ks), železná jehlice, antropologický materiál.

Literatura: *Přichystal 2003*, 137.

Uložení: –.

142. Slatinky PH114 – „Nivky“ (okr. Prostějov)

Datace: Ha C2–D1.

Kulturní kontext: Platěnická skupina.

Nálezový kontext: Halštatské pohřebiště.

Popis situace: Žárové dětské pohřby. Hrob překryt kameny na sobě. Popelnice překryta mísou jen v jednom případě (dítě III). Náramek/nápažník byl uložen v popelnici jednoho dítěte (dítě II).

Nálezy náramků/nápažníků a jejich polotovarů/zmetků:

1. *Bronzový náramek/nápažník* (přesně neurčen, ztracen?). Rozměry: vnější \varnothing –, vnitřní \varnothing –, \varnothing průřezu –. Inv. č. –. (*Přichystal 2003*, 137).

Ostatní nálezy: vlasová ozdoba (dítě I), keramické nádoby různých tvarů (15 ks, dítě I, II, III), bronzová záušnice (2 ks), železný nůž (dítě I, II, III), antropologický materiál (dítě I, II, III).

Literatura: *Přichystal 2003*, 137.

Uložení: –.

143. Slatinky PH116 – „Nivky“ (okr. Prostějov)

Datace: Ha C2–D1.

Kulturní kontext: Platěnická skupina.

Nálezový kontext: Halštatské pohřebiště.

Popis situace: Žárový hrob dospělého jedince. Náramek/nápažník byl uložen v popelnici.

Nálezy náramků/nápažníků a jejich polotovarů/zmetků:

1. *Železný náramek/nápažník* (přesně neurčen, ztracen?). Rozměry: vnější \varnothing –, vnitřní \varnothing –, \varnothing průřezu –. Inv. č. –. (*Přichystal 2003*, 139).

Ostatní nálezy: keramické nádoby různých tvarů (3 ks) antropologický materiál (dospělý jedinec).

Literatura: *Přichystal 2003*, 139.

Uložení: –.

144. Slatinky PH122 – „Nivky“ (okr. Prostějov)

Datace: Ha C2–D1.

Kulturní kontext: Platěnická skupina.

Nálezový kontext: Halštatské pohřebiště.

Popis situace: Žárový hrob dospělého jedince. Popelnice byla překryta mísou. Náramek/nápažník byl uložen v popelnici.

Nálezy náramků/nápažníků a jejich polotovarů/zmetků:

1. *Železný náramek/nápažník* (přesně neurčen, ztracen?). Rozměry: vnější \varnothing –, vnitřní \varnothing –, \varnothing průřezu –. Inv. č. –. (*Přichystal 2003*, 139).

Ostatní nálezy: keramické nádoby různých tvarů (2 ks), železná jehlice, antropologický materiál (dospělý jedinec).

Literatura: *Přichystal 2003*, 139.

Uložení: –.

145. Slatinky PH125 – „Nivky“ (okr. Prostějov)

Datace: Ha C2–D1.

Kulturní kontext: Platěnická skupina.

Nálezový kontext: Halštatské pohřebiště.

Popis situace: Žárové hrob dospělého jedince. Náramek/nápažník byl uložen v popelnici.

Nálezy náramků/nápažníků a jejich polotovarů/zmetků:

1. *Železný náramek/nápažník* (přesně neurčen, ztracen?). Rozměry: vnější \varnothing –, vnitřní \varnothing –, \varnothing průřezu –. Inv. č. –. (*Přichystal 2003*, 140).

2. *Železný náramek/nápažník* (přesně neurčen, ztracen?). Rozměry: vnější \varnothing –, vnitřní \varnothing –, \varnothing průřezu –. Inv. č. –. (*Přichystal 2003*, 140).

Ostatní nálezy: pískovcová lopatka/brousek, vlasové ozdoby (2 ks), železné jehlice (2 ks), keramické nádoby různých tvarů (2 ks), přeslen, antropologický materiál (dospělý jedinec).

Literatura: *Přichystal 2003*, 140.

Uložení: –.

146. Slatinky PH130 – „Nivky“ (okr. Prostějov)

Datace: Ha C2–D1.

Kulturní kontext: Platěnická skupina.

Nálezový kontext: Halštatské pohřebiště.

Popis situace: Žárový hrob uložen jen do jamky v zemi. Kousek od něj zásobnice a zlomek náramku.

Nálezy náramků/nápažníků a jejich polotovarů/zmetků:

1. *Železný náramek/nápažník* (pouze fragment, přesně neurčen, ztracen?). Rozměry: vnější \varnothing –, vnitřní \varnothing –, \varnothing průřezu –. Inv. č. –. (*Přichystal 2003*, 140).

Ostatní nálezy: keramická nádoba, antropologický materiál.

Literatura: *Přichystal 2003*, 140.

Uložení: –.

147. Slatinky PH155 – „Nivky“ (okr. Prostějov)

Datace: Ha C2–D1.

Kulturní kontext: Platěnická skupina.

Nálezový kontext: Halštatské pohřebiště.

Popis situace: Žárový hrob porušen orbou. Popelnice obsahovala zlomek náramku.

Nálezy náramků/nápažníků a jejich polotovarů/zmetků:

1. *Železný náramek/nápažník* (pouze fragment, přesně neurčen, ztracen?). Rozměry: vnější \varnothing –, vnitřní \varnothing –, \varnothing průřezu –. Inv. č. –. (*Přichystal 2003, 144*).

Ostatní nálezy: keramická nádoba, antropologický materiál.

Literatura: *Přichystal 2003, 144.*

Uložení: –.

148. Slatinky PH165 – „Nivky“ (okr. Prostějov)

Datace: Ha C2–D1.

Kulturní kontext: Platěnická skupina.

Nálezový kontext: Halštatské pohřebiště.

Popis situace: Žárový bohatší hrob. Popelnice obsahovala náramek/nápažník.

Nálezy náramků/nápažníků a jejich polotovarů/zmetků:

1. *Železný náramek/nápažník* (pouze fragment, přesně neurčen, ztracen?). Rozměry: vnější \varnothing –, vnitřní \varnothing –, \varnothing průřezu –. Inv. č. –. (*Přichystal 2003, 145*).

Ostatní nálezy: keramické nádoby různých tvarů (7 ks), železný nůž, harfovité železná spona (2 ks), zvířecí kosti, antropologický materiál.

Literatura: *Přichystal 2003, 145.*

Uložení: –.

149. Slatinky PH172 – „Nivky“ (okr. Prostějov)

Datace: Ha C2–D1.

Kulturní kontext: Platěnická skupina.

Nálezový kontext: Halštatské pohřebiště.

Popis situace: Žárový hrob překrytý mísou. Náramky ležely mezi spálenými kostmi.

Nálezy náramků/nápažníků a jejich polotovarů/zmetků:

1. *Železný náramek/nápažník* (pouze fragment, přesně neurčen, ztracen?). Rozměry: vnější \varnothing –, vnitřní \varnothing –, \varnothing průřezu –. Inv. č. –. (*Přichystal 2003, 147*).

2. *Železný náramek/nápažník* (pouze fragment, přesně neurčen, ztracen?). Rozměry: vnější \varnothing –, vnitřní \varnothing –, \varnothing průřezu –. Inv. č. –. (*Přichystal 2003*, 147).

Ostatní nálezy: kusy plechu (3 ks), bronzová návlečka, bronzový kruh (3 ks) keramická nádoba, železná jehlice, antropologický materiál.

Literatura: *Přichystal 2003*, 147.

Uložení: –.

150. Slatinky PH192 – „Nivky“ (okr. Prostějov)

Datace: Ha C2–D1.

Kulturní kontext: Platěnická skupina.

Nálezový kontext: Halštatské pohřebiště.

Popis situace: Žárový hrob ze dvou stran obložený kameny. Náramek/nápažník byl uložen v popelnici.

Nálezy náramků/nápažníků a jejich polotovarů/zmetků:

1. *Bronzový tyčinkovitý otevřený náramek/nápažník s výrazně překrývajícími se kuličkovitými konci kruhového průřezu* (díky malým rozměrům se může jednat také o záušnici/náušnici). Rozměry: vnější \varnothing cca 38, vnitřní \varnothing cca 34 mm, \varnothing průřezu cca 2 mm. Inv. č. Trčala 5. (*Přichystal 2003*, tab. XLV PH192:5).

Ostatní nálezy: keramické nádoby různých tvarů (8 ks), železná jehlice, antropologický materiál (malé dítě?).

Literatura: *Přichystal 2003*, 149.

Uložení: –.

151. Slatinky Hbez celku – „Nivky“ (okr. Prostějov)

Datace: datace věcí bez celku Ha C1–D3; pro č. 1 Ha D1–D2.

Kulturní kontext: Platěnická skupina/pozdní doba halštatská.

Nálezový kontext: Halštatské pohřebiště.

Popis situace: Žároviště.

Nálezy náramků/nápažníků a jejich polotovarů/zmetků:

1. *Bronzový plechový náramek/nápažník s rytou a kolkovanou výzdobou v pásu* (linie v různých směrech tvořící různé tvary, kolečka, pouze fragment, zdeformovaný, bez konců). Rozměry: vnější \varnothing –, vnitřní \varnothing –, \varnothing průřezu –, d: cca 48 mm, š: cca 9 mm. Inv. č. VMO A 51172. (*Přichystal 2003*, tab. LXI:20).
2. *Bronzový tyčinkovitý náramek/nápažník s pravidelným rýhováním kruhového průřezu s kuličkovitým koncem* (pouze fragment, bez jednoho konce). Rozměry: vnější \varnothing –, vnitřní \varnothing –, rozměr průřezu cca 12 mm, d: cca 47 mm. Inv. č. VMO A 025876. (*Přichystal 2003*, tab. LXI:21).
3. *Bronzový drátěný spirálový náramek/nápažník se čtyřnásobným vinutím s rovnými/prostými konci kruhového průřezu*. Rozměry: vnější \varnothing cca 48 mm, vnitřní \varnothing cca 46 mm, \varnothing průřezu cca 1 mm. Inv. č. VMO A 51117. (*Přichystal 2003*, tab. LXVII:12).
4. *Bronzový drátěný spirálový? náramek/nápažník rovnými/prostými konci kruhového průřezu* (pouze fragment, bez jednoho konce). Rozměry: vnější \varnothing cca 48 mm, vnitřní \varnothing cca 44 mm, \varnothing průřezu cca 2 mm. Inv. č. VMO A 510529. (*Přichystal 2003*, tab. LXVII:19).
5. *Bronzový drátěný spirálový? náramek/nápažník rovnými/prostými konci kruhového průřezu* (pouze fragmenty (5 ks), mohly být součástí jednoho či více náramků/nápažníků nebo jiného kruhového šperku, značně zkorodované). Rozměry: vnější –, vnitřní \varnothing –, \varnothing průřezu cca 1 – 2 mm, d: cca 15 mm, cca 14 mm, cca 16 mm, cca 11 mm. Inv. č. VMO A 51046e; A 51046f; A 51046g; A 51046h; A 51046d (zlomek konce s kuličkovitým zakončením?). (*Přichystal 2003*, tab. LXVII:21,22,23,24,25).
6. *Železný tyčinkovitý otevřený? náramek/nápažník oválného průřezu* (pouze fragment, značně zkorodovaný). Rozměry: vnější \varnothing cca 65 mm, vnitřní \varnothing cca 51 mm, rozměr průřezu cca 7 mm. Inv. č. VMO A 51061. (*Přichystal 2003*, tab. LXVIII:10).
7. *Železný tyčinkovitý otevřený? náramek/nápažník oválného průřezu* (pouze fragment, značně zkorodovaný). Rozměry: vnější \varnothing cca 73 mm, vnitřní \varnothing cca 59–61 mm, rozměr průřezu cca 7 mm. Inv. č. VMO A 51062. (*Přichystal 2003*, tab. LXVIII:11).
8. *Železný tyčinkovitý otevřený? náramek/nápažník kruhového průřezu* (pouze fragment, značně zkorodovaný). Rozměry: vnější \varnothing cca 61 mm, vnitřní \varnothing cca 45 mm, \varnothing průřezu cca 8 mm. Inv. č. VMO A 51070. (*Přichystal 2003*, tab. LXVIII:12).

9. *Železný tyčinkovitý otevřený? náramek/nápažník oválného průřezu* (pouze fragment, značně zkorodovaný). Rozměry: vnější \varnothing cca 68 mm, vnitřní \varnothing cca 60 mm, rozměr průřezu cca 4 mm. Inv. č. VMO A 51078. (*Přichystal 2003*, tab. LXVIII:13).
10. *Železný tyčinkovitý otevřený? náramek/nápažník kruhového průřezu* (pouze fragment, značně zkorodovaný). Rozměry: vnější \varnothing cca 71 mm, vnitřní \varnothing cca 57 mm, \varnothing průřezu cca 7 mm. Inv. č. VMO A 51069. (*Přichystal 2003*, tab. LXVIII:14).
11. *Železný tyčinkovitý otevřený? náramek/nápažník oválného průřezu* (pouze fragment (3 ks), značně zkorodovaný). Rozměry: vnější \varnothing cca 81 mm, vnitřní \varnothing cca 63 mm, rozměr průřezu cca 9 mm. Inv. č. VMO A 51066; A 51074; A 51077. (*Přichystal 2003*, tab. LXVIII:15).
12. *Železný tyčinkovitý otevřený? náramek/nápažník oválného průřezu* (pouze zahnuté fragmenty (4 ks), mohly být součástí jednoho a více náramků/nápažníků či jiného kruhového šperku, značně zkorodované). Rozměry: vnější \varnothing –, vnitřní \varnothing –, \varnothing průřezu cca 4–8 mm, d: cca 31–51 mm. Inv. č. VMO 033434/7a; 033434/7c; A 51080; A 51072. (*Přichystal 2003*, tab. LXIX:1, 3, 8, 12).
13. *Železný tyčinkovitý otevřený? náramek/nápažník kruhového průřezu* (pouze fragment, značně zkorodovaný). Rozměry: vnější \varnothing cca 76 mm, vnitřní \varnothing cca 65 mm, \varnothing průřezu cca 5 mm. Inv. č. VMO 033434/7b. (*Přichystal 2003*, tab. LXIX:2).
14. *Železný tyčinkovitý otevřený? náramek/nápažník kruhového průřezu* (pouze fragment, značně zkorodovaný). Rozměry: vnější \varnothing cca 71 mm, vnitřní \varnothing cca 60 mm, \varnothing průřezu cca 6 mm. Inv. č. VMO A 51068. (*Přichystal 2003*, tab. LXIX:4).
15. *Železný tyčinkovitý otevřený? náramek/nápažník kruhového průřezu* (pouze fragment, značně zkorodovaný). Rozměry: vnější \varnothing cca 76 mm, vnitřní \varnothing cca 60 mm, \varnothing průřezu cca 8 mm. Inv. č. VMO A 51060. (*Přichystal 2003*, tab. LXIX:5).
16. *Železný tyčinkovitý otevřený? náramek/nápažník kruhového průřezu* (pouze fragment, značně zkorodovaný). Rozměry: vnější \varnothing cca 75 mm, vnitřní \varnothing cca 61 mm, \varnothing průřezu cca 7 mm. Inv. č. VMO A 51065. (*Přichystal 2003*, tab. LXIX:6).
17. *Železný tyčinkovitý otevřený? náramek/nápažník kruhového průřezu* (pouze fragment, značně zkorodovaný). Rozměry: vnější \varnothing cca 80 mm, vnitřní \varnothing cca 64 mm, \varnothing průřezu cca 8 mm. Inv. č. VMO A 51071. (*Přichystal 2003*, tab. LXIX:7).
18. *Železný tyčinkovitý otevřený? náramek/nápažník s kuličkovitými konci kruhového průřezu* (pouze fragmenty (3 ks), značně zkorodovaný, bez jednoho konce).

- Rozměry: vnější \varnothing cca 83 mm, vnitřní \varnothing cca 71 mm, \varnothing průřezu cca 6 mm. Inv. č. VMO A 51080. (*Přichystal 2003*, tab. LXIX:9).
19. *Železný tyčinkovitý otevřený? náramek/nápažník oválného průřezu* (pouze fragment, značně zkorodovaný). Rozměry: vnější \varnothing cca 71 mm, vnitřní \varnothing cca 59 mm, rozměr průřezu cca 6–8 mm. Inv. č. VMO A 51073. (*Přichystal 2003*, tab. LXIX:10).
20. *Železný tyčinkovitý otevřený? náramek/nápažník kruhového průřezu* (pouze fragmenty (2 ks), značně zkorodovaný). Rozměry: vnější \varnothing –, vnitřní \varnothing –, \varnothing průřezu cca 3–8 mm mm. Inv. č. VMO A 51081b. (*Přichystal 2003*, tab. LXIX:11).
21. *Železný tyčinkovitý otevřený? náramek/nápažník kruhového průřezu* (pouze fragmenty (2 ks), značně zkorodované, mohly být součástí jednoho či více náramků/nápažníků či jiného kruhového šperku). Rozměry: vnější \varnothing –, vnitřní \varnothing –, \varnothing průřezu cca 7 mm. Inv. č. VMO A 51075; A 51064. (*Přichystal 2003*, tab. LXX:1,2).
22. *Železný tyčinkovitý otevřený? náramek/nápažník s kuličkovitými konci kruhového průřezu* (pouze fragment, značně zkorodovaný, bez jednoho konce). Rozměry: vnější \varnothing cca 76 mm, vnitřní \varnothing cca 61 mm, \varnothing průřezu cca 8 mm. Inv. č. VMO A 51059. (*Přichystal 2003*, tab. LXX:3).
23. *Železný tyčinkovitý otevřený? náramek/nápažník s kuličkovitými konci kruhového průřezu* (pouze fragment, značně zkorodovaný, bez jednoho konce). Rozměry: vnější \varnothing cca 65 mm, vnitřní \varnothing cca 50 mm, \varnothing průřezu cca 8 mm. Inv. č. VMO A 51067. (*Přichystal 2003*, tab. LXX:4).

Ostatní nálezy: antropologický materiál.

Literatura: *Přichystal 2003*, 160.

Uložení: VMO.

152. Slavkov u Brna H4 – „Rauscher“ (okr. Vyškov)

Datace: Ha C2a.

Kulturní kontext: Horákovská skupina.

Nálezový kontext: Halštatské birituální pohřebiště.

Popis situace: Žárový pohřeb. Jáma byla silně poškozená buldozerem, původně patrně čtvercová, zásyp byl sytě černý. Kosterní pozůstatky nebyly zjištěny. V Z části hrobu v zásypu nalezen bronzový náramek/nápažník (*Dobisíková a kol. 2010*, 75–76.).

Nálezy náramků/nápažníků a jejich polotovarů/zmetků:

1. *Bronzový tyčinkovitý/páskový? otevřený náramek/nápažník s rozšířenými rovnými/prostými konci plankonvexního průřezu a rytou výzdobou (podélné linie, u konců svislé linie). Rozměry: vnější ø cca 52 mm, vnitřní ø cca 48 mm, rozměr průřezu cca 2 mm. Inv. č. MV 54/01-4/11. (Dobisíková a kol. 2010, obr. 23:11; Golec – Fojtík 2020, obr. 38:23).*

Ostatní nálezy: Nůž, keramické nádoby různých tvarů (10 ks), jehlice, antropologický materiál (zřejmě dospělý muž).

Literatura: Dobisíková a kol. 2010, 75–78; Kos 2016, 73–101; Golec – Fojtík 2020.

Uložení: MV.

153. Slavkov u Brna H6 – „Rauscher“ (okr. Vyškov)

Datace: Ha C.

Kulturní kontext: Horákovská skupina.

Nálezový kontext: Halštatské birituální pohřebiště (mohylové) – nebo více hrobů v jediném náspu.

Popis situace: Obdélná hrobová jáma s mírně zaoblenými rohy obsahovala zásyp sytě černý. Jáma měla orientaci delší osou S-J a obsahovala žárový pohřeb. Spálené lidské kosti (stupně II. až V.) dospělého jedince byly rozptýleny v celé S polovině hrobu a tvořily dvě větší kumulace. Mezi kumulacemi spálených lidských kostí ležela keramická miska (Dobisíková a kol. 2010, 75–78).

Nálezy náramků/nápažníků a jejich polotovarů/zmetků:

1. *Železný tyčinkovitý náramek/nápažník kruhového? průřezu (pouze 2 fragmenty, mohlo se jednat také o část opaskové garnitury, která je pro toto období typická). Rozměry: vnější ø cca 84 mm, vnitřní ø cca 68 mm, ø průřezu cca 7–8 mm. Inv. č. MV 54/01-6/19. (Dobisíková a kol. 2010, obr. 24:19).*

Ostatní nálezy: Keramické nádoby různých tvarů (13 ks), bronzové pukličky a zdobený přeslen, antropologický materiál, fragmenty železné harfovitě spony.

Literatura: Dobisíková a kol. 2010, 75–78.

Uložení: MV.

154. Slavkov pod Hostýnem – „Homole“ (okr. Kroměříž)

Datace: Ha D1–D2.

Kulturní kontext: Platěnická skupina/pozdní doba halštatská.

Nálezový kontext: Halštatský depot.

Popis situace: Náramky/nápažníky měly být roku 1895 nalezeny na „Homoli“ u Hostýna. Jejich provenience je nejasná, ale s největší pravděpodobností pocházejí ze Slavkova pod Hostýnem a jsou snad součástí depotu (Čižmář – Čižmářová 2014, 53).

Nálezy náramků/nápažníků a jejich polotovarů/zmetků:

1. *Bronzový plechový páskový náramek/nápažník s překrývajícími se zúženými konci* (jeden ze dvou náramků stejného typu) *plankonvexního průřezu a rytou i kolkovanou výzdobou* (linie v různých směrech tvořící různé tvary, soustředná kolečka). Rozměry: vnější \varnothing cca 88–90 mm, vnitřní \varnothing –, v: cca 6–12 mm. Inv. č. VMO 751. (Dohnal 1977, obr. 122).
2. *Bronzový plechový páskový náramek/nápažník s překrývajícími se zúženými konci* (jeden ze dvou náramků stejného typu) *plankonvexního průřezu a rytou i kolkovanou výzdobou* (linie v různých směrech tvořící různé tvary, soustředná kolečka). Rozměry: vnější \varnothing cca 88–90 mm, vnitřní \varnothing cca 66–76 mm, v: cca 6–14 mm. Inv. č. VMO 752. (Dohnal 1977, obr. 123).
3. *Bronzový plechový silnější páskový náramek/nápažník s překrývajícími se zúženými konci plankonvexního průřezu a rytou i kolkovanou výzdobou* (linie v různých směrech tvořící různé tvary, soustředná kolečka). Rozměry: vnější \varnothing cca 77 mm, vnitřní \varnothing cca 73 mm, rozměr průřezu cca 2 mm, v: cca 15–20 mm. Inv. č. MZM 66130. (Dohnal 1977, obr. 972; Golec – Fojtík 2020, obr. 38:22).

Ostatní nálezy: –.

Literatura: Dohnal 1977, 55–56; Čižmář – Čižmářová 2014, 53; Golec – Fojtík 2020; Golec – Kos 2020.

Uložení: MZM, VMO.

155. Suchohrdly – „Starý zámek“ (okr. Znojmo)

Datace: Ha C2.

Kulturní kontext: Horákovská skupina.

Nálezový kontext: Halštatská mohyla/hrob.

Popis situace: Kostrový pohřeb.

Nálezy náramků/nápažníků a jejich polotovarů/zmetků:

1. *Železný? uzavřený tyčinkovitý náramek/nápažník kruhového průřezu.* Rozměry: vnější \varnothing cca 113 mm, vnitřní \varnothing cca 97 mm, \varnothing průřezu cca 8 mm. Inv. č. –. (*Podborský 1970, obr. 21:7*).

Ostatní nálezy: keramický a kovový inventář, antropologický materiál.

Literatura: Podborský 1970, obr. 2; 1972, 46–47; Podborský – Vildomec 1972, obr. 30.

Uložení: MB?

156. Šarovy – „Hluboček“ (okr. Zlín)

Datace: Ha D1–D2b.

Kulturní kontext: Platěnická skupina/pozdní doba halštatská.

Nálezový kontext: Halštatský šperkový depot.

Popis situace: V roce 1890 bylo v místě bývalého lesa „Hluboček“ vykopáno množství jantarových perel a asi za rok byla v tomtéž místě nalezena mísa přikrytá pokličkou, s bronzovými náramky. Některé zprávy uvádějí, že se perly a náramky našly současně. Z depotu se dochovaly pouze dva bronzové náramky (Čižmář – Čižmářová 2014, 53). Čtyři náramky, bohužel, skončily v soukromých sbírkách.

Nálezy náramků/nápažníků a jejich polotovarů/zmetků:

1. *Bronzový litý uzavřený žebrovaný (tvaru D) náramek/nápažník (varianta Býčí skála).* Rozměry: vnější \varnothing cca 73 mm, vnitřní \varnothing –, v: cca 11 mm (žebro), 8 mm (náramek/nápažník). Inv. č. MZM 64811. (*Dohnal 1977, obr. 122:973*).
2. *Bronzový litý uzavřený žebrovaný (tvaru D) náramek/nápažník (varianta Býčí skála).* Rozměry: vnější \varnothing cca 75 mm, vnitřní \varnothing –, v: cca 23 mm (žebro), 12 mm (náramek/nápažník). Inv. č. 64812. (*Dohnal 1977, obr. 122:974*).
3. *Bronzový litý uzavřený? žebrovaný náramek/nápažník.* Rozměry: vnější \varnothing –, vnitřní \varnothing –, \varnothing průřezu –. Inv. č. (*Chytráček et al. 2017, 209*).
4. *Bronzový litý uzavřený? žebrovaný náramek/nápažník.* Rozměry: vnější \varnothing –, vnitřní \varnothing –, \varnothing průřezu –. Inv. č. (*Chytráček et al. 2017, 209*).

5. *Bronzový litý uzavřený? žebrovaný náramek/nápažník*. Rozměry: vnější \varnothing –, vnitřní \varnothing –, \varnothing průřezu –. Inv. č. (Chytráček et al. 2017, 209).

6. *Bronzový litý uzavřený? žebrovaný náramek/nápažník*. Rozměry: vnější \varnothing –, vnitřní \varnothing –, \varnothing průřezu –. Inv. č. (Chytráček et al. 2017, 209).

Ostatní nálezy: jantarové a skleněné korálky.

Literatura: Červinka 1902, 256; Dohnal 1977, 163; Chytráček et al. 2017, 209; Hrala – Plesl 1989, 219; Mrázek 1996, 84; Přichystal 2007, 209; Schráníl 1928, 197; Golec – Kos 2020.

Uložení: MZM.

157. Těšetice-Kyjovice obj. 34 – „Vinohrady“ (okr. Znojmo)

Datace: Ha D1–D2.

Kulturní kontext: Horákovská skupina/pozdní doba halštatská.

Nálezový kontext: Halštatské sídliště.

Popis situace: –.

Nálezy náramků/nápažníků a jejich polotovarů/zmetků:

1. *Bronzový litý uzavřený žebrovaný (tvaru D) náramek/nápažník (varianta Býčí skála?)*. Rozměry: vnější \varnothing cca 52–54 mm, vnitřní \varnothing cca 50–52 mm, \varnothing průřezu cca 2–4 mm. Inv. č. JMZ 25051-B/80 – 90 (Podborský 1972, obr. 41:53).

Ostatní nálezy: keramické nádoby různých tvarů.

Literatura: Podborský 1965, Taf. XXVII:17; 1972, 11–12; 1974, Taf. XII:18.

Uložení: JMZ.

158. Trstěnice H2 – „Rybník“ (okr. Znojmo)

Datace: Ha C2.

Kulturní kontext: Horákovská skupina.

Nálezový kontext: Halštatské pohřebiště.

Popis situace: Žárový pohřeb. Náramek/nápažník byl nalezen v urně.

Nálezy náramků/nápažníků a jejich polotovarů/zmetků:

1. *Železný otevřený tyčinkovitý náramek/nápažník s pečetítkovými konci kruhového průřezu* (bez jednoho konce, poničen korozí, deformace). Rozměry: vnější \varnothing cca 62 mm, vnitřní \varnothing cca 52 mm, \varnothing průřezu cca 5 mm, \varnothing pečetítek cca 8 mm. Inv. č. MMMK 1125. (*Stegmann-Rajtár1992*, Taf. 135:4).

Ostatní nálezy: Keramické nádoby různých tvarů (cca 3 ks), přeslen, antropologický materiál.

Literatura: *Stegmann-Rajtár1992*, 63.

Uložení: MMMK.

159. Vedrovice H2 – „Za Kostelem“ (okr. Znojmo)

Datace: Ha C2.

Kulturní kontext: Horákovská skupina.

Nálezový kontext: Halštatský velmožský hrob.

Popis situace: Kostrový hrob. Náramky/nápažníky ležely u pravé ruky zemřelého.

Nálezy náramků/nápažníků a jejich polotovarů/zmetků:

1. *Bronzový tyčinkovitý náramek/nápažník se zúženými pečetítkovými konci plankonvexního průřezu* (z vnitřní strany zploštělý) a *rytou i kolkovanou? výzdobou* (svislé svazky linií střídány mezerami, soustředná kolečka). Rozměry: vnější \varnothing cca 72 mm, vnitřní \varnothing cca 63 mm, rozměr průřezu cca 5 mm, \varnothing pečetítek cca 7 mm. Inv. č. MZM 64317. (*Stegmann-Rajtár1992*, Taf. 137:5).
2. *Bronzový tyčinkovitý náramek/nápažník se zúženými pečetítkovými konci plankonvexního průřezu* (z vnitřní strany zploštělý) a *rytou i kolkovanou? výzdobou* (svislé svazky linií střídány soustřednými kolečky a protichůdnými svazky linií) Rozměry: vnější \varnothing cca 68 mm, vnitřní \varnothing cca 60 mm, rozměr průřezu cca 5 mm, \varnothing pečetítek cca 8 mm. Inv. č. MZM 64318. (*Stegmann-Rajtár1992*, Taf. 137:8).
3. *Bronzový tyčinkovitý náramek/nápažník s pečetítkovými konci kruhového průřezu* (z vnitřní strany zploštělý) a *rytou výzdobou* (podélné linie po celém těle, konce zdobeny svislými liniemi). Rozměry: vnější \varnothing cca 68 mm, vnitřní \varnothing cca 58 mm, rozměr průřezu cca 5 mm, \varnothing pečetítek cca 8 mm. Inv. č. MZM 64316. (*Stegmann-Rajtár1992*, Taf. 137:9).

Ostatní nálezy: Keramické nádoby různých tvarů (cca 5 ks), bronzové jehlice s labuřkovitým krčkem (2 ks), železný nůž, fragment bronzového drátu, antropologický materiál.

Literatura: Stegmann-Rajtár 1992, 64.

Uložení: MZM.

160. Věteřov H7 – „č.p. 203“ (okr. Hodonín)

Datace: Ha C2–D.

Kulturní kontext: Horákovská skupina/pozdní halštat.

Nálezový kontext: Halštatský hrob.

Popis situace: Žárový hrob s chudou výbavou, nalezen roku 1937 při stavbě domu.

Nálezy náramků/nápažníků a jejich polotovarů/zmetků:

1. Železný otevřený tyčinkovitý náramek/nápažník s kuličkovitými konci kruhového průřezu (poničen korozí, deformace). Rozměry: vnější \varnothing cca 53 mm, vnitřní \varnothing cca 47 mm, \varnothing průřezu cca 3 mm. Inv. č. VMK –. (Dohnal 1961, obr. 7:3).
2. Železný otevřený tyčinkovitý náramek/nápažník s kuličkovitými konci hranolovitého průřezu (poničen korozí, deformace). Rozměry: vnější \varnothing cca 52 mm, vnitřní \varnothing cca 45 mm, \varnothing průřezu 3,5 mm. Inv. č. VMK –. (Dohnal 1961, obr. 7:4).
3. Železný otevřený tyčinkovitý náramek/nápažník s lehce překrývajícími se kuličkovitými konci kruhového průřezu (poničen korozí včetně konců, deformace). Rozměry: vnější \varnothing cca 52 mm, vnitřní \varnothing cca 45 mm, \varnothing průřezu 3,5 mm. Inv. č. VMK –. (Dohnal 1961, obr. 7:5).

Ostatní nálezy: keramické nádoby různých tvarů (2 ks), antropologický materiál.

Literatura: Dohnal 1961, 156 – 157.

Uložení: VMK.

161. Vojkovice H7 – „Vojkovické nivy“ (okr. Brno-venkov)

Datace: Ha C2.

Kulturní kontext: Horákovská skupina.

Nálezový kontext: Halštatské pohřebiště.

Popis situace: Kostrový hrob (muž I) s přídavným kremačním pohřbem (žena I). Bronzové náramky ležely na pravé horní končetině kostry (náramek/nápažník č.1 ležel v oblasti loketního kloubu, náramek č. 2 ležel v oblasti předloktí).

Nálezy náramků/nápažníků a jejich polotovarů/zmetků:

1. *Bronzový otevřený tyčinkovitý náramek/nápažník se zúženými pečetičkovými konci kruhového průřezu a rytou výzdobou* (svislé svazky linií střídány mezerami). Rozměry: vnější \varnothing cca 70 mm, vnitřní \varnothing cca 61 mm, \varnothing průřezu cca 5 mm, \varnothing pečetiček cca 4 mm. Inv. č. MZM 76/94-7-1. (*Golec 2005*, tab. 103/7:1).
2. *Bronzový uzavřený tyčinkovitý náramek s kruhovým okem kruhového průřezu*. Rozměry: vnější \varnothing cca 65 mm, vnitřní \varnothing cca 55–57 mm, \varnothing průřezu cca 4 mm. Inv. č. MZM 76/94-7-2. (*Golec 2005*, tab. 103/7:2).

Ostatní nálezy: železný nůž (muž I), keramické nádoby různých tvarů (11 ks, muž I), bronzové harfovité spony (2 ks, žena II), jantarový korálek (ztracen), antropologický materiál (muž, juvenis I, 16 – 20 let), zbytky kremace v jamce (zřejmě žena).

Literatura: *Golec 2005*, 177, 192; *Kos 2014a*, 122.

Uložení: MZM.

162. Vojkovice H22 – „Vojkovické nivy“ (okr. Brno-venkov)

Datace: Ha C2.

Kulturní kontext: Horákovská skupina.

Nálezový kontext: Halštatské pohřebiště.

Popis situace: Kostrový pohřeb. Dva náramky ležely na levém předloktí.

Nálezy náramků/nápažníků a jejich polotovarů/zmetků:

1. *Bronzový otevřený drátěný náramek s výrazně překrývajícími se kuželovitými/kuličkovitými konci kruhového průřezu a rytou výzdobou* (svislé svazky linií střídány mezerami). Rozměry: vnější \varnothing cca 52, vnitřní \varnothing cca 45–48 mm, \varnothing průřezu cca 2–3 mm. Inv. č. MZM 76/94-22-11a. (*Golec 2005*, tab. 103/22:11a).
2. *Bronzový otevřený drátěný náramek s výrazně překrývajícími se kuželovitými/kuličkovitými konci kruhového průřezu a rytou výzdobou* (linie střídány mezerami) Rozměry: vnější \varnothing cca 55 mm, vnitřní \varnothing cca 48–52 mm, \varnothing průřezu cca 1,5–2,5 mm. Inv. č. MZM 76/94-22-11b. (*Golec 2005*, tab. 103/22:11b).

Ostatní nálezy: keramické nádoby různých tvarů (9 ks), bronzové jehlice s labuřkovitým krčkem (2 ks), antropologický materiál (zřejmě mladá žena/dívka).

Literatura: Golec 2005, 192; Kos 2014a, 126; Golec – Fojtík 2020.

Uložení: MZM.

163. Vojkovice H109 – „Vojkovické nivy“ (okr. Brno-venkov)

Datace: Ha C2.

Kulturní kontext: Horákovská skupina.

Nálezový kontext: Halštatské pohřebiště.

Popis situace: Kostrový pohřeb, obdélná hrobová jáma 2,5 x 1,9 m byla hluboká 0,15 m. Náramek nalezen na levém předloktí.

Nálezy náramků/nápažníků a jejich polotovarů/zmetků:

1. *Bronzový drátěný náramek s kuličkovitými konci kruhového průřezu a rytou výzdobou* (linie střídány mezerami). Rozměry: vnější \varnothing cca 65 mm, vnitřní \varnothing cca 58–60 mm, \varnothing průřezu cca 2–4 mm. Inv. č. MZM 76/94-109-1. (Golec 2005, tab. 104/109:1).

Ostatní nálezy: keramické nádoby různých tvarů (12 ks), bronzové jehlice s labuřkovitým krčkem (3 ks), železný nůž, zvířecí kosti, železná kování, jantarový korálek, tři železné háčky, antropologický materiál (dospělý muž, 40 až 50 let).

Literatura: Golec 2005, 193; Kos 2014a, 140.

Uložení: MZM.

164. Vojkovice H111 – „Vojkovické nivy“ (okr. Brno-venkov)

Datace: Ha D1b.

Kulturní kontext: Horákovská skupina.

Nálezový kontext: Halštatské pohřebiště.

Popis situace: Kostrový bohatý pohřeb velmožky (žena I) s přídavným žárovým pohřbem (pohřeb II) u pravé dolní končetiny. Zmíněné náramky a nápažník byly nalezeny na kostře (žena I). Na pravém předloktí ležel náramek a nápažník ležel nad loktem (ženy I) na levé straně. Jeden náramek/nápažník byl druhotně využit jako kruhová ozdoba velmožského opasku (zápona).

Nálezy náramků/nápažníků a jejich polotovarů/zmetků:

1. *Bronzový otevřený drátěný náramek s výrazně překrývajícími se kuželovitými/kuličkovitými konci kruhového průřezu. Rozměry: vnější ø cca 59 mm, vnitřní ø cca 53 mm, ø průřezu cca 3 mm. Inv. č. MZM 76/94-111-8. (Golec 2005, tab. 105/111:8; Kos 2014a, obr. 167).*
2. *Bronzový otevřený tyčinkovitý nápažník se zúženými pečetítkovými konci kruhového průřezu a rytou výzdobou (linie v různých směrech tvořící různé tvary). Rozměry: vnější ø cca 69, vnitřní ø cca 61 mm, ø průřezu cca 4 mm, ø pečetítek cca 5 mm. Inv. č. MZM 76/94-111-3. (Golec 2005, tab. 105/111:9; Kos 2014a, obr. 168).*
3. *Bronzový otevřený tyčinkovitý náramek/nápažník s pečetítkovými konci kruhového průřezu a rytou výzdobou (svislé svazky linií střídány mezerami) vývalky a nepravou granulací (drobné c-kolky, použit jako frontální ozdoba tordovaného velmožského opasku ženy I). Rozměry: vnější ø cca 78 mm, vnitřní ø cca 64 mm, ø průřezu cca 7 mm, ø pečetítek cca 10 mm. Inv. č. MZM 76/94-111-9. (Golec 2005, tab. 105/111:3; Kos 2014a, obr. 166).*

Ostatní nálezy: keramické nádoby různých tvarů (18 ks), bronzová harfovité spona (žena I), bronzová jehlice (žena I), bronzový prsten (žena I), mořská lastura, železný nůž (žena I), bronzové pukličky, přesleny (3 ks), zvířecí kosti (sele, žena I), bronzové kroužky (žena I), bronzový koflík (žena I), skleněný korálek (žena I), kulovité štěrchátko/hudební nástroj (5 ks, 3 ks žena I a 2 ks pohřeb II), bronzová záušnice (žena I), náhrdelník z bronzových kroužků (žena I), velmožský skládaný opasek (žena I), antropologický materiál.

Literatura: Štof 1995, 204–205; Golec 2005, 194; Kos 2014a, 145.

Uložení: MZM.

165. Vojkovice H117 – „Vojkovické nivy“ (okr. Brno-venkov)

Datace: Ha D2a.

Kulturní kontext: Pozdní doba halštatská.

Nálezový kontext: Halštatské pohřebiště.

Popis situace: Kostrový bohatý pohřeb. Bronzový náramek nalezen na pravém předloktí. Druhý bronzový náramek nalezen na levém předloktí. Železný náramek/nápažník nalezen na pomezí předloktí a paže levé horní končetiny.

Nálezy náramků/nápažníků a jejich polotovarů/zmetků:

1. *Bronzový otevřený drátěný náramek kruhového průřezu a rytou výzdobou* (svislé svazky linií střídány mezerami, pouze fragment). Rozměry: vnější \varnothing cca 64 mm, vnitřní \varnothing cca 58 mm, \varnothing průřezu cca 3 mm. Inv. č. MZM 76/94-117-5. (*Golec 2005*, tab. 106/117:5).
2. *Železný tyčinkovitý náramek/nápažník kruhového průřezu* (pouze fragmenty, 3ks, silná koroze). Rozměry: vnější \varnothing cca 60 mm, vnitřní \varnothing cca 51 mm, \varnothing průřezu cca 4 mm. Inv. č. MZM 76/94-117-6. (*Golec 2005*, tab. 106/117:6).
3. *Bronzový otevřený tyčinkovitý náramek*. Rozměry: vnější \varnothing –, vnitřní \varnothing –, \varnothing průřezu –. Inv. č. ztracen. (*Kos 2014a*, 150–151).

Ostatní nálezy: keramické nádoby různých tvarů (23 ks), bronzová drátěná záušnice, bronzový prsten, železný nůž, bronzové pukličky, přeslen, skleněné a jantarové korálky, zvířecí kosti, keramická pintadera, antropologický materiál.

Literatura: *Golec 2005*, 192–195; *Kos 2014a*, 150–151; *Chytráček et al. 2017*, 207.

Uložení: MZM.

166. Neznámá lokalita – „neurčeno“ (okr. Brno-město)

Datace: –.

Kulturní kontext: Horákovská skupina.

Nálezový kontext: Nález náramku chybně přiřazený k nálezům z Brna-Holásek – „U Tuřan“.

Popis situace : –.

Nálezy náramků/nápažníků a jejich polotovarů/zmetků:

1. *Železný otevřený tyčinkovitý náramek/nápažník* (značně zkorodovaný). Rozměry: vnější \varnothing cca 76 mm, vnitřní \varnothing cca 66 mm, \varnothing průřezu cca 5 mm. Inv. č. MZM. (*Mírová – Golec 2018*, Tab. 26:6).

Ostatní nálezy: –.

Literatura: *Mírová – Golec 2018*, 83.

Uložení: MZM.